

设计 DESIGN	江小维 2021. 3. 8	图纸名称 PART NAME  COMFEE RCS609 (BCD460横屏) 通用说明书				图号/物料编码 PART NO.  16132000A22053	
校对 CO. BY	吴贻绵					材料 MATERIAL  <b>80g双胶纸</b>	
标准化 STANDARD							
业务 seller	谭舒俊	图样标记 REL	版本号 REV. NO.	重量(g) WEIGHT	比例 scale	美的冰箱事业部 MIDEA REFRIGERATION DIVISION	
批准 AUTHORIZE			5		1:1		
		共 页 TOTAL SHEETS		第 页 NO. OF SHEETS			

### 技术要求

1. 尺寸: **32K**
2. 印刷颜色: **单色** (灰度印刷)
3. 制件必须符合QMB-J53.005 产品说明书及其它类似印刷件技术规范;
4. 除客户特别要求外均参照美的的冰箱最新版相关企业标准执行;

标记 MARKER	变更内容	修改日期	签名
1	自即日起更新整体版面	2021. 05. 13	林芳芳
2	自即日起更新P14移位部分	2021. 06. 18	林芳芳
3	自即日起更新整体版面 (D59510, D59508可用老版)	2021. 07. 05	林芳芳
4	自2021年8月23日开始增加ES翻译	2021. 08. 16	林芳芳
5	自22年4月1日开始更新EN14页版面问题	2022. 03. 24	林芳芳



# comfee

- EN Refrigerator
- FR Réfrigérateur
- DE Kühlschrank
- ES Refrigerador
- IT Frigorifero
- PT Frigorífico

# comfee

## Midea Europe GmbH

Ludwig-Erhard-Str. 14  
65760 Eschborn, Germany

Tel.: +49 6196 90 20 0  
Fax: +49 6196 90 20 120  
E-Mail: [info-meg@midea.com](mailto:info-meg@midea.com)  
Homepage: [www.mideagermany.de](http://www.mideagermany.de)

Im Servicefall:  
Tel.: +49 6196 90 20 0  
Fax: +49 6196 90 20 120  
E-Mail: [service-meg@midea.com](mailto:service-meg@midea.com)

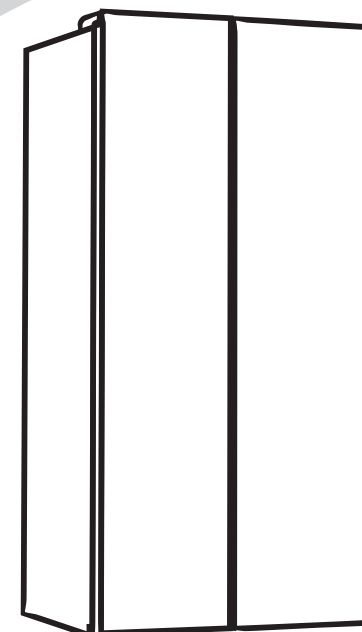

**RCS609IX1**

**RCS609WH1**

**RCS609DK1**

**RCS460IX1(E)**

**RCS609DS1**

### **Warning:**

*Before using this product, please read this manual carefully and keep it for future reference. The design and specifications are subject to change without prior notice for product improvement. Consult with your dealer or manufacturer for details.*

# CONTENTS

<b>1 Safety warnings</b>	
1.1 Warning	1-2
1.2 Meanings of safety warning symbols	3
1.3 Electricity related warnings	3
1.4 Warnings for using	4
1.5 Warnings for placement	4-5
1.6 Warnings for energy	5
1.7 Warnings for disposal	5
<b>2 Proper use of the refrigerator</b>	
2.1 Placement	6
2.2 Levelling feet	7
2.3 Levelling door	8
2.4 Changing the Light	9
2.5 Starting to use	9
2.6 Energy saving tips	9
<b>3 Structure and functions</b>	
3.1 Key components	10
3.2 Functions	11-12
<b>4 Maintenance and care of the refrigerator</b>	
4.1 Overall cleaning	13
4.2 Cleaning of door dray	13
4.3 Cleaning of glass shelf	14
4.4 Defrosting	14
4.5 Out of operation	14
<b>5 Trouble shooting</b>	
5.1 Trouble shooting	15

# 1 Safety warnings

## 1.1 Warning



**Warning:** risk of fire / flammable materials

**This** appliance is intended to be used in household and similar applications such as staff kitchen areas in shops, offices and other working environments; farm houses and by clients in hotels, motels and other residential type environments; bed and breakfast type environments; catering and similar non-retail applications.

**This** appliance is not intended for use by persons (including children) with reduced physical, sensory or mental capabilities, or lack of experience and knowledge, unless they have been given supervision or instruction concerning use of the appliance by a person responsible for their safety.)

**Children** should be supervised to ensure that they do not play with the appliance.

**If** the supply cord is damaged, it must be replaced by the manufacturer, its service agent or similarly qualified persons in order to avoid a hazard.

**Do** not store explosive substances such as aerosol cans with a flammable propellant in this appliance.

**The** appliance has to be unplugged after use and before carrying out user maintenance on the appliance.

**Warning:** Keep ventilation openings, in the appliance enclosure or in the built-in structure, clear of obstruction.

**Warning:** Do not use mechanical devices or other means to accelerate the defrosting process, other than those recommended by the manufacturer.

**Warning:** Do not damage the refrigerant circuit.

**Warning:** Do not use electrical appliances inside the food storage compartments of the appliance, unless they are of the type recommended by the manufacturer.

**Warning:** Please abandon the refrigerator according to local regulators for its use flammable blowing gas and refrigerant.

**Warning:** When positioning the appliance, ensure the supply cord is not trapped or damaged.

**Warning:** Do not locate multiple portable socket-outlets or portable power supplies at the rear of the appliance.

**Do** not use extension cords or ungrounded (two prong) adapters.

**Danger:** Risk of child entrapment. Before you throw away your old refrigerator or freezer:

- Take off the doors.

- Leave the shelves in place so that children may not easily climb inside.

**The** refrigerator must be disconnected from the source of electrical supply before attempting the installation of accessory.

**Refrigerant** and cyclopentane foaming material used for the appliance are flammable.

Therefore, when the appliance is scrapped, it shall be kept away from any fire source and be recovered by a special recovering company with corresponding qualification other than be disposed by combustion, so as to prevent damage to the environment or any other harm.

**For** EN standard: This appliance can be used by children aged from 8 years and above and persons with reduce physical sensory or mental capabilities or lack of experience and knowledge if they have been given supervision or instruction concerning use of the appliance in a safe way and understand the hazards involved. Children shall not play with the appliance. Cleaning and user maintenance shall not be made by children without supervision. Children aged from 3 to 8 years are allowed to load and unload refrigerating appliances.

**The** necessity that, for doors or lids fitted with locks and keys, the keys be kept out of the reach of children and not in the vicinity of the refrigerating appliance, in order to prevent children from being locked inside .

**To** avoid contamination of food, please respect the following instructions:

- Opening the door for long periods can cause a significant increase of the temperature in the compartments of the appliance.
- Clean regularly surfaces that can come in contact with food and accessible drainage systems.
- Clean water tanks if they have not been used for 48 h; flush the water system connected to a water supply if water has not been drawn for 5 days. (note 1)
- Store raw meat and fish in suitable containers in the refrigerator, so that it is not in contact with or drip onto other food.
- Two-star frozen-food compartments are suitable for storing pre-frozen food, storing or making ice-cream and making ice cubes. (note 2)
- One-, two- and three-star compartments are not suitable for the freezing of fresh food. (note 3)
- For appliances without a 4-star compartment: this refrigerating appliance is not suitable for freezing foodstuffs. (note 4)
- If the refrigerating appliance is left empty for long periods, switch off, defrost, clean, dry, and leave the door open to prevent mould developing within the appliance.



Note 1,2,3,4: Please confirm whether it is applicable according to your product compartment type.

**For** a freestanding appliance: this refrigerating appliance is not intended to be used as a built-in appliance.

**Any** replacement or maintenance of the LED lamps is intended to be made by the manufacturer,

This product contains two light source of energy efficiency class (G).

## 1.2 Meaning of safety warning symbols

	This is a prohibition symbol. Any incomppliance with instructions marked with this symbol may result in damage to the product or endanger the personal safety of the user.
	This is a warning symbol. It is required to operate in strict observance of instructions marked with this symbol; or otherwise damage to the product or personal injury may be caused.
	This is a cautioning symbol. Instructions marked with this symbol require special caution. Insufficient caution may result in slight or moderate injury, or damage to the product.

This manual contains lots of important safety information which shall be observed by the users.

## 1.3 Electricity related warnings

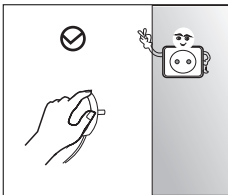

- Do not pull the power cord when pulling the power plug of the refrigerator. please firmly grasp the plug and pull out it from the socket directly.
- To ensure safe use, do not damage the power cord or use the power cord when it is damaged or worn.

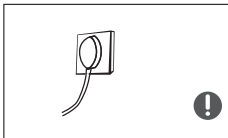

- Please use a dedicated power socket and the power socket shall not be shared with other electrical appliances. The power cord should be firmly contacted with the socket or else fires might be caused.
- Please ensure that the grounding electrode of the power socket is equipped



- Please turn off the valve of the leaking gas and then open the doors and windows in case of leakage of gas and other flammable gases.
- Do not unplug the refrigerator and other electrical appliances considering that spark may cause a fire.

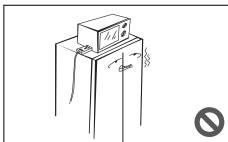

- Do not use electrical appliances on the top of the appliance, unless they are of the type recommended by the manufacturer.

## 1.4 Warnings for using

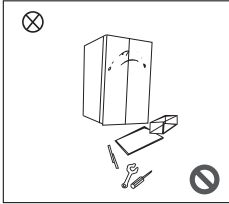

- Do not arbitrarily disassemble or reconstruct the refrigerator, nor damage the refrigerant circuit; maintenance of the appliance must be conducted by a specialist
- Damaged power cord must be replaced by the manufacturer, its maintenance department or related professionals in order to avoid danger.

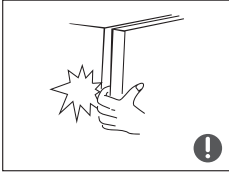

- The gaps between refrigerator doors and between doors and refrigerator body are small, be noted not to put your hand in these areas to prevent from squeezing the finger. Please be gentle when close the refrigerator door to avoid falling articles.
- Do not pick foods or containers with wet hands in the freezing chamber when the refrigerator is running, especially metal containers in order to avoid frostbite.



- Do not allow any child to get into or climb the refrigerator; otherwise suffocation or falling injury of the child may be caused.

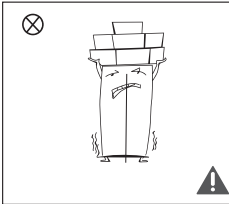

- Do not place heavy objects on the top of the refrigerator considering that objectives may fall when close or open the door, and accidental injuries might be caused.
- Please pull out the plug in case of power failure or cleaning. Do not connect the freezer to power supply within five minutes to prevent damages to the compressor due to successive starts.

## 1.5 Warnings for placement

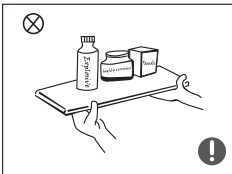

- Do not put flammable, explosive, volatile and highly corrosive items in the refrigerator to prevent damages to the product or fire accidents.
- Do not place flammable items near the refrigerator to avoid fires.

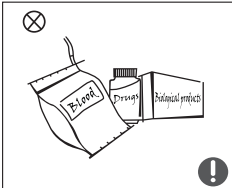

- The refrigerator is intended for household use, such as storage of foods; it shall not be used for other purposes, such as storage of blood, drugs or biological products, etc.

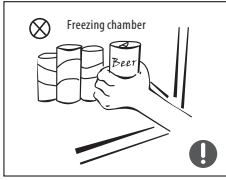

- Do not store beer, beverage or other fluid contained in bottles or enclosed containers in the freezing chamber of the refrigerator; otherwise the bottles or enclosed containers may crack due to freezing to cause damages.

## 1.6 Warnings for energy

- 1) Refrigerating appliances might not operate consistently (possibility of defrosting of contents or temperature becoming too warm in the frozen food compartment) when sited for an extended period of time below the cold end of the range of temperatures for which the refrigerating appliance is designed.
- 2) The fact that effervescent drinks should not be stored in food freezer compartments or cabinets or in low-temperature compartments or cabinets, and that some products such as water ices should not be consumed too cold;
- 3) The need to not exceed the storage time(s) recommended by the food manufacturers for any kind of food and particularly for commercially quick-frozen food in food-freezer and frozen-food storage compartments or cabinets;
- 4) The precautions necessary to prevent an undue rise in the temperature of the frozen food while defrosting the refrigerating appliance, such as wrapping the frozen food in several layers of newspaper.
- 5) The fact that a rise in temperature of the frozen food during manual defrosting, maintenance or cleaning could shorten the storage life.
- 6) The necessity that, for doors or lids fitted with locks and keys, the keys be kept out of the reach of children and not in the vicinity of the refrigerating appliance, in order to prevent children from being locked inside

## 1.7 Warnings for disposal

Refrigerant and cyclopentane foaming material used for the refrigerator are flammable.

Therefore, when the refrigerator is scraped, it shall be kept away from any fire source and be recovered by a special recovering company with corresponding qualification other than

 be disposed by combustion, so as to prevent damage to the environment or any other harm.

 When the refrigerator is scraped, disassemble the doors, and remove gasket of door and shelves; put the doors and shelves in a proper place, so as to prevent trapping of any child.)



Correct Disposal of this product:

This marking indicates that this product should not be disposed with other household wastes throughout the EU. To prevent possible harm to the environment or human health from uncontrolled waste disposal, recycle it responsibly to promote the sustainable reuse of material resources. To return your used device, please use the return and collection systems or contact the retailer where the product was purchased. They can take this product for environmental safe recycling.

## 2 Proper use of refrigerators

### 2.1 Placement

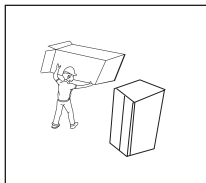

- Before use, remove all packing materials, including bottom cushions, foam pads and tapes inside of the refrigerator; tear off the protective film on the doors and the refrigerator body.

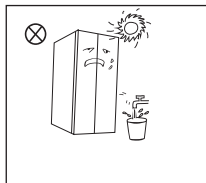

- Keep away from heat and avoid direct sunlight. Do not place the freezer in moist or watery places to prevent rust or reduction of insulating effect.
- Do not spray or wash the refrigerator; do not put the refrigerator in moist places easy to be splashed with water so as not to affect the electrical insulation properties of the refrigerator.

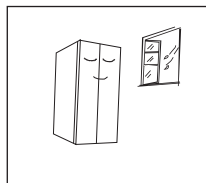

- The refrigerator is placed in a well-ventilated indoor place; the ground shall be flat, and sturdy (rotate left or right to adjust the wheel for leveling if unstable).

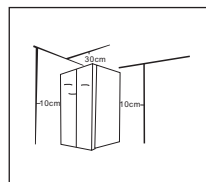

- The top space of the refrigerator shall be greater than 30cm, and The refrigerator should be placed against a wall with a free distance more than 10cm to facilitate heat dissipation.

## 2.2 Levelling feet

### 1) Precautions before operation:

Before operation of accessories, it shall be ensured that the refrigerator is disconnected from power. Before adjusting the leveling feet, precautions shall be taken to prevent any personal injury.

### 2) Schematic diagram of the levelling feet

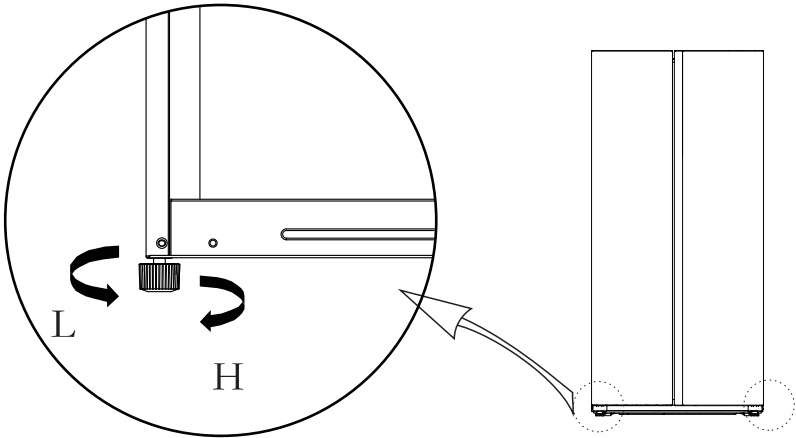

(The picture above is only for reference. The actual configuration will depend on the physical product or statement by the distributor)

### 3) Adjusting procedures:

- a. Turn the feet clockwise to raise the refrigerator;
- b. Turn the feet counterclockwise to lower the refrigerator;
- c. Adjust the right and left feet based on the procedures above to a horizontal level.

## 2.3 Levelling door

### 1) Precautions before operation:

Before operation of accessories, it shall be ensured that the refrigerator is disconnected from power. Before adjusting the door, precautions shall be taken to prevent any personal injury.

### 2) Schematic diagram of levelling the door body

List of tools to be provided by the user	
	wrench

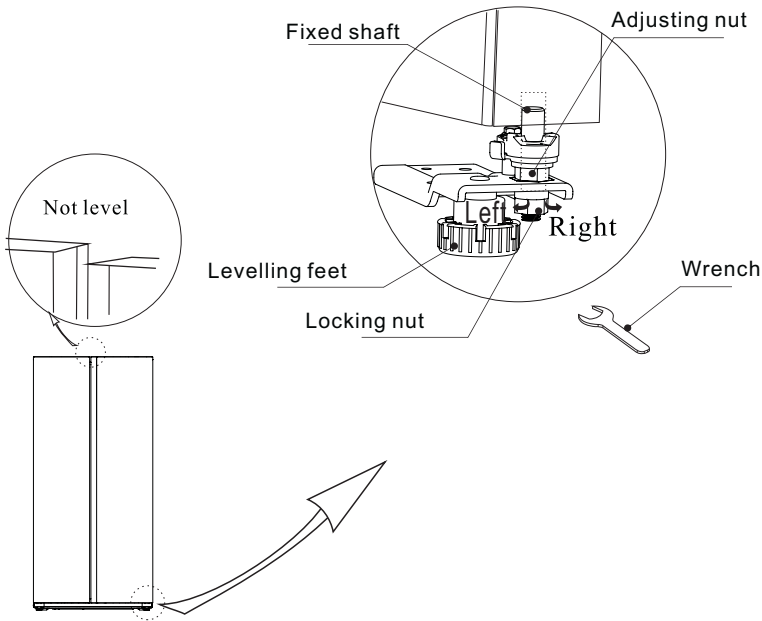

(The picture above is only for reference. The actual configuration will depend on the physical product or statement by the distributor)

#### **When the fridge door is low:**

Open the door, use a wrench to loosen the locking nut and to rotate the adjusting nut anti-clockwise to raise the height of the door. Once the doors are aligned, then tighten the locking nut by rotating it anti-clockwise.

#### **When the fridge door is high:**

Open the door, use a wrench to rotate the adjusting nut clockwise to lower the height of the door. Once the doors are aligned, then tighten the locking nut by rotating it anti-clockwise.

## 2.4 Changing the Light

Any replacement or maintenance of the LED lamps is intended to be made by the manufacturer, its service agent or similar qualified person.

## 2.5 Starting to use

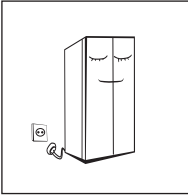

- Before initial start, keep the refrigerator still for half an hour before connecting it to power supply.
- Before putting any fresh or frozen foods, the refrigerator shall have run for 2-3 hours, or for above 4 hours in summer when the ambient temperature is high.

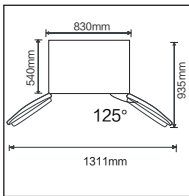

- Spare enough space for convenient opening of the doors and drawers.
- The picture above is only for reference. The actual configuration will depend on the physical product or statement by the distributor.

## 2.6 Energy saving tips

- The appliance should be located in the coolest area of the room, away from heat producing appliances or heating ducts, and out of the direct sunlight.
- Let hot foods cool to room temperature before placing in the appliance. Overloading the appliance forces the compressor to run longer. Foods that freeze too slowly may lose quality, or spoil.
- Be sure to wrap foods properly, and wipe containers dry before placing them in the appliance. This cuts down on frost build-up inside the appliance.
- Appliance storage bin should not be lined with aluminum foil, wax paper, or paper toweling. Liners interfere with cold air circulation, making the appliance less efficient.
- Organize and label food to reduce door openings and extended searches. Remove as many items as needed at one time, and close the door as soon as possible.

## 3 Structure and functions

### 3.1 Key components

( Freezing chamber )

( Refrigerating chamber )

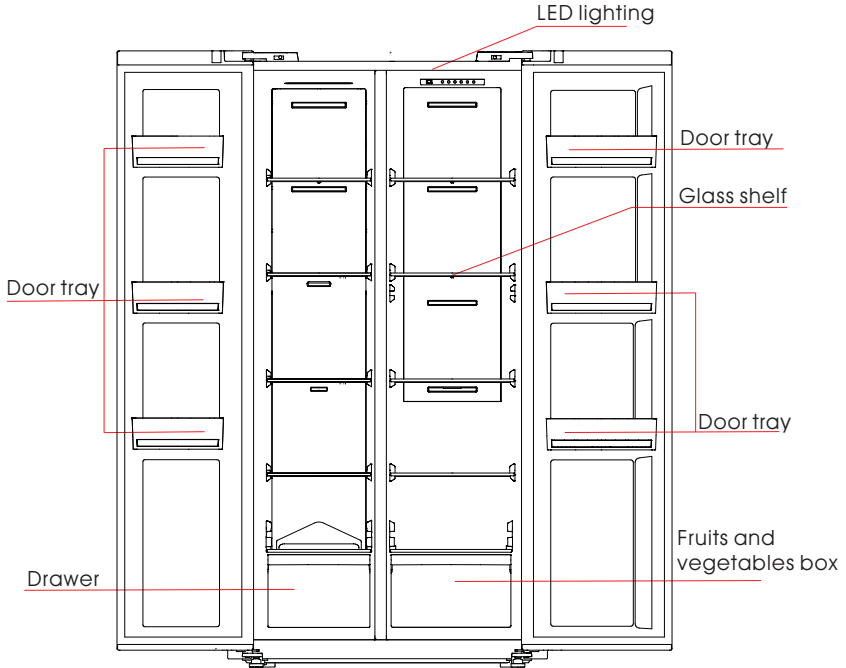

(The picture above is only for reference. The actual configuration will depend on the physical product or statement by the distributor)

#### Refrigerating chamber

- The Refrigerating Chamber is suitable for storage of a variety of fruits, vegetables, beverages and other food consumed in the short term, **suggested storage time 3days to 5days**.
- Cooking foods shall not be put in the refrigerating chamber until cooled to room temperature.
- Foods are recommended to be sealed up before putting into the refrigerator.
- The glass shelves can be adjusted up or down for a proper storage space and easy use.

#### Freezing chamber

- The low temperature freezing chamber may keep food fresh for a long time and it is mainly used to store frozen foods and making ice.
- The freezing chamber is suitable for storage of meat, fish, rice balls and other foods not to be consumed in short term.
- Chunks of meat are preferably to be divided into small pieces for quick freezing and easy access. Please be noted food shall be consumed within the shelf time.

**Drawers, food boxes, shelves, etc. placed according to the position in the picture above are the most energy efficient.**

Note: Storage of too much food during operation after the initial connection to power may adversely affect the freezing effect of the refrigerator. Foods stored shall not block the air outlet; or otherwise the freezing effect will also be adversely affected.

## 3.2 Functions

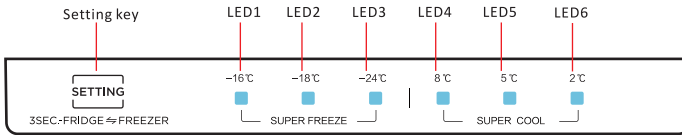

(The picture above is only for reference. The actual configuration will depend on the physical product or statement by the distributor)

1. When the power is on for the first time, full display shall last for 3 seconds, then enter into the normal operation display;

(When the power is on for the first time, the setting temperature of refrigerator and freezer is 5°C/-18°C respectively)

When there is a fault, the fault code is displayed; when there is no fault, the setting range of the refrigeration compartment is displayed.

The display screen is on when the refrigerator door is open while the display screen is off when the freezer door is closed;

### 2. Key operation

After each key operation of temperature adjustment, the corresponding set temperature flashes for 3S; In the refrigeration temperature setting mode, long press the setting key  for 3S to switch to the freezing temperature setting mode;

In the freezing temperature setting mode, long press the setting key  for 3S to switch to the refrigeration temperature setting mode;

### 3. Locking and unlocking

The locking state shall be automatically entered after 30 seconds without key operation;

No manual lock/unlock settings;

4. When setting the refrigerating temperature, the temperature will cycle in the following order each time the setting key is pressed. In the super cool state, LED4 and LED6 will light up at the same time. super cool exists for 6 h, as shown below:

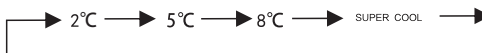

**5. Freezer setting**

When setting the freezer temperature, the temperature will cycle in the following order each time the setting key is pressed. In the super freeze state, LED1 and LED3 will light up at the same time, super freeze exists for 24 h, as shown below:



Recommended setting: Refrigerated chamber 5 °C, freezing chamber - 18°C.

6. When the door is opened, the the corresponding chamber lamp are on. There is no door opening prompt tone and door opening alarm.

**7. Fault indication**

The following warnings appearing on the display indicate corresponding faults of the refrigerator. Though the refrigerator may still have cold storage function with the following faults, the user shall contact a maintenance specialist for maintenance, so as to ensure optimized operation of the appliance.

Fault code	Fault description
LED1, LED6 flash	Refrigerator temperature sensor fault
LED1, LED3 flash	Freezer temperature sensor fault
LED1, LED5 flash	Frozen defrosting sensor fault
LED1, LED4 flash	Ambient temperature fault

## 4. Maintenance and care of the appliance

### 4.1 Overall cleaning

- Dusts behind the refrigerator and on the ground shall be timely cleaned to improve the cooling effect and energy saving.
- Check the door gasket regularly to make sure there are no debris. Clean the door gasket with a soft cloth dampened with soapy water or diluted detergent.
- The interior of the refrigerator should be cleaned regularly to avoid odor.
- Please turn off the power before cleaning interior, remove all foods, drinks, shelves, drawers, etc.
- Use a soft cloth or sponge to clean the inside of the refrigerator, with two tablespoons of baking soda and a quart of warm water. Then rinse with water and wipe clean. After cleaning, open the door and let it dry naturally before turning on the power.
- For areas that are difficult to clean in the refrigerator (such as narrow sandwiches, gaps or corners), it is recommended to wipe them regularly with a soft rag, soft brush, etc. and when necessary, combined with some auxiliary tools (such as thin sticks) to ensure no contaminants or bacterials accumulation in these areas.
- Do not use soap, detergent, scrub powder, spray cleaner, etc., as these may cause odors in the interior of the refrigerator or contaminated food.
- Clean the bottle frame, shelves and drawers with a soft cloth dampened with soapy water or diluted detergent. Dry with a soft cloth or dry naturally.
- Wipe the outer surface of the refrigerator with a soft cloth dampened with soapy water, detergent, etc., and then wipe dry.
- Do not use hard brushes, clean steel balls, wire brushes, abrasives (such as toothpastes), organic solvents (such as alcohol, acetone, banana oil, etc.), boiling water, acid or alkaline items, which may damage the fridge surface and interior. Boiling water and organic solvents such as benzene may deform or damage plastic parts.
- Do not rinse directly with water or other liquids during cleaning to avoid short circuits or affect electrical insulation after immersion.



⚠ Please unplug the refrigerator for defrost and cleaning.

### 4.2 Cleaning of door tray

- According to the direction arrow in the figure below, use both hands to squeeze the tray, and push it upward, then you can take it out.
- After washing the tray having been taken out, you can adjust its installing height in accordance with your requirement.
- Soft towels or sponge dipped in water and non-corrosive neutral detergents are suggested for cleaning. The freezer of shall be finally cleaned with clean water and dry cloth. Open the door for natural drying before the power is turned on.
- Do not use hard brushes, clean steel balls, wire brushes, abrasives, such as toothpastes, organic solvents (such as alcohol, acetone, banana oil, etc.), boiling water, acid or alkaline items clean refrigerator considering that this may damage the fridge surface and interior.

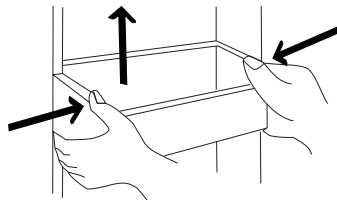

(The picture above is only for reference. The actual configuration will depend on the physical product or statement by the distributor)

### 4.3 Cleaning of Glass shelf

- As the innermost part of the refrigerator liner where contacting the shelves has a backstop, you shall raise the shelves upward, then you can be able to take it out.
- Adjust or clean the shelves according to your requirement. Soft towels or sponge dipped in water and non-corrosive neutral detergents are suggested for cleaning. The freezer of shall be finally cleaned with clean water and dry cloth. Open the door for natural drying before the power is turned on. Do not use hard brushes, clean steel balls, wire brushes, abrasives, such as toothpastes, organic solvents (such as alcohol, acetone, banana oil, etc.), boiling water, acid or alkaline items clean refrigerator considering that this may damage the fridge surface and interior.

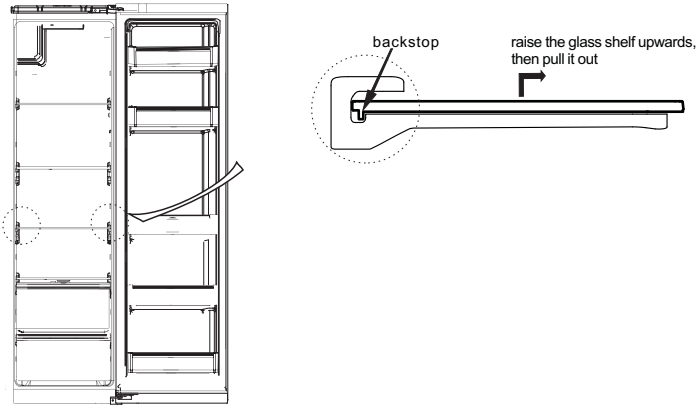

(The picture above is only for reference. The actual configuration will depend on the physical product or statement by the distributor)

### 4.4 Defrosting

- The refrigerator is made based on the air-cooling principle and thus has automatic defrosting function. Frost formed due to change of season or temperature may also be manually removed by disconnection of the appliance from power supply or by wiping with a dry towel.

### 4.5 Out of operation

- Power failure: In case of power failure, even if it is in summer, foods inside the appliance can be kept for several hours; during the power failure, the times of door opening shall be reduced, and no more fresh food shall be put into the appliance.
- Long-time nonuse: The appliance shall be unplugged and then cleaned; then the doors are left open to prevent odor.
- Moving: Before the refrigerator is moved, take all objects inside out, fix the glass partitions, vegetable holder, freezing chamber drawers and etc. with tape, and tighten the leveling feet; close the doors and fix them with tape. During moving, the appliance shall not be laid upside down or horizontally, or be vibrated; the inclination during movement shall be no more than 45°.

**⚠** The appliance shall run continuously once it is started. Generally, the operation of the appliance shall not be interrupted; otherwise the service life may be impaired

## 5 Trouble shooting

5.1 You may try to solve the following simple problems by yourself.  
If them cannot be solved, please contact the after-sales department.

Failed operation	<p>Check whether the appliance is connected to power or whether the plug is in well contact</p> <p>Check whether the voltage is too low</p> <p>Check whether there is a power failure or partial circuits have tripped</p>
Odor	<p>Odorous foods shall be tightly wrapped</p> <p>Check whether there is any rotten food</p> <p>Clean the inside of the refrigerator</p>
Long-time operation of the compressor	<p>Long operation of the refrigerator is normal in summer when the ambient temperature is high</p> <p>It is not suggestible having too much food in the appliance at the same time</p> <p>Food shall get cool before being put into the appliance</p> <p>The doors are opened too frequently</p>
Light fails to get lit	<p>Check whether the refrigerator is connected to power supply and whether the illuminating light is damaged</p> <p>Have the light replaced by a specialist</p>
Doors cannot be properly closed	<p>The door is stuck by food packages Too much food is placed</p> <p>The refrigerator is tilted</p>
Loud noise	<p>Check whether the floor is level and whether the refrigerator is placed stably</p> <p>Check whether accessories are placed at proper locations</p>
Door seal fails to be tight	<p>Remove foreign matters on the door seal</p> <p>Heat the door seal and then cool it for restoration (or blow it with an electrical drier or use a hot towel for heating)</p>
Water pan overflows	<p>There is too much food in the chamber or food stored contains too much water, resulting in heavy defrosting</p> <p>The doors are not closed properly, resulting in frosting due to entry of air and increased water due to defrosting</p>
Hot housing	<p>Heat dissipation of the built-in condenser via the housing, which is normal</p> <p>When housing becomes hot due to high ambient temperature, storage of too much food or shutdown of the compressor is shut down, provide sound ventilation to facilitate heat dissipation</p>
Surface condensation	<p>Condensation on the exterior surface and door seals of the refrigerator is normal when the ambient humidity is too high. Just wipe the condensate with a clean towel.</p>
Abnormal noise	<p>Buzz: The compressor may produce buzzes during operation, and the buzzes are loud particularly upon start or stop. This is normal.</p> <p>Creak: Refrigerant flowing inside of the appliance may produce creak, which is normal.</p>

**Table 1 Climate classes**

Class	Symbol	Ambient temperature range °C
<b>Extended temperate</b>	<b>SN</b>	<b>+ 10 to + 32</b>
<b>Temperate</b>	<b>N</b>	<b>+ 16 to + 32</b>
<b>Subtropical</b>	<b>ST</b>	<b>+ 16 to + 38</b>
<b>Tropical</b>	<b>T</b>	<b>+ 16 to + 43</b>

Extended temperate: 'this refrigerating appliance is intended to be used at ambient temperatures ranging from 10 °C to 32 °C';

temperate: 'this refrigerating appliance is intended to be used at ambient temperatures ranging from 16 °C to 32 °C';

Subtropical: 'this refrigerating appliance is intended to be used at ambient temperatures ranging from 16 °C to 38 °C';

Tropical: 'this refrigerating appliance is intended to be used at ambient temperatures ranging from 16 °C to 43 °C';

### Special for new European standard

The ordered parts in the following table can be acquired from channel \_:

Ordered Part	Provided by	Minimum Time Required for Provision
thermostats	Professional maintenance personnel	At least 7 years after the last model is launched on the market
temperature sensors	Professional maintenance personnel	At least 7 years after the last model is launched on the market
printed circuit boards	Professional maintenance personnel	At least 7 years after the last model is launched on the market
light sources	Professional maintenance personnel	At least 7 years after the last model is launched on the market
door handles	Professional repairers and final users	At least 7 years after the last model is launched on the market
door hinges	Professional repairers and final users	At least 7 years after the last model is launched on the market
trays	Professional repairers and final users	At least 7 years after the last model is launched on the market
baskets	Professional repairers and final users	At least 7 years after the last model is launched on the market
door gaskets	Professional repairers and final users	At least 10 years after the last model is launched on the market

Dear customer

1. If you want to return or replace the product, please contact the store where you buy.

(Remember to bring the purchase invoice)

2. If your product breaks down which needs to repair, please contact after-sales service provider.

# INHALT

1 Sicherheitshinweise	
1.1 Warnung .....	1-2
1.2 Bedeutungen der Sicherheitswarnsymbole .....	3
1.3 Elektrizitätsbezogene Warnungen .....	3
1.4 Warnhinweise zur Verwendung .....	4
1.5 Warnhinweise zur Platzierung .....	4-5
1.6 Warnungen für Energie .....	5
1.7 Warnhinweise zur Entsorgung .....	5
2 Richtige Verwendung des Kühlschranks	
2.1 Platzierung .....	6
2.2 Nivellierfüße .....	7
2.3 Nivellierungstür .....	8
2.4 Ändern der Beleuchtung .....	9
2.5 Beginn der Nutzung .....	9
2.6 Energiespartipps .....	9
3 Aufbau und Funktionen	
3.1 Hauptkomponenten .....	10
3.2 Funktionen .....	11-12
4 Wartung und Pflege des Kühlschranks	
4.1 Allgemeine Reinigung .....	13
4.2 Reinigung der Türwanne .....	13
4.3 Reinigung der Glasablage .....	14
4.4 Abtauen .....	14
4.5 Außer Betrieb .....	14
5 Fehlersuche	
5.1 Fehlersuche .....	15

# 1 Sicherheitshinweise

## 1.1 Warnung



**Warnung:** Brandgefahr / brennbare Materialien

**Dieses** Gerät ist für den Einsatz in Haushalten und ähnlichen Anwendungen vorgesehen, wie z. B. in Personalküchen in Geschäften, Büros und anderen Arbeitsumgebungen; in Bauernhöfen und bei Kunden in Hotels, Motels und anderen wohnungsähnlichen Umgebungen; in Umgebungen mit Übernachtungen und Frühstück; in der Gastronomie und ähnlichen Anwendungen außerhalb des Einzelhandels.

**Dieses** Gerät ist nicht dafür bestimmt, durch Personen (einschließlich Kinder) mit eingeschränkten physischen, sensorischen oder geistigen Fähigkeiten oder mangels Erfahrung und mangels Wissen benutzt zu werden, es sei denn, sie werden durch eine für ihre Sicherheit zuständige Person beaufsichtigt oder erhalten von ihr Anweisungen, wie das Gerät zu benutzen ist).

**Kinder** sollten beaufsichtigt werden, um sicherzustellen, dass sie das Gerät nicht spielen.

**Wenn** das Netzkabel beschädigt ist, muss es vom Hersteller, seinem Service-Agenten oder einer ähnlich qualifizierten Person ersetzt werden, um Gefahren zu vermeiden.

**Bewahren** Sie keine explosiven Stoffe wie Spraydosen mit brennbarem Treibmittel in diesem Gerät auf.

**Das** Gerät muss nach dem Gebrauch und vor der Durchführung von Wartungsarbeiten am Gerät durch den Benutzer vom Netz getrennt werden.

**Warnung:** Halten Sie Lüftungsöffnungen im Gerätegehäuse oder in der Einbaukonstruktion frei von Hindernissen.

**Warnung:** Verwenden Sie keine mechanischen Vorrichtungen oder andere Mittel zur Beschleunigung des Abtauprozesses, die nicht vom Hersteller empfohlen werden.

**Warnung:** Beschädigen Sie den Kältemittelkreislauf nicht.

**Warnung:** Verwenden Sie keine elektrischen Geräte in den Lebensmittellagerfächern des Geräts, es sei denn, es handelt sich um den vom Hersteller empfohlenen Typ.

**Warnung:** Bitte geben Sie den Kühlschrank gemäß den örtlichen Vorschriften auf, da er brennbares Blähgas und Kältemittel verwendet.

**Warnung:** Achten Sie bei der Positionierung des Geräts darauf, dass das Netzkabel nicht eingeklemmt oder beschädigt wird.

**Warnung:** Bringen Sie keine Mehrfachsteckdosen oder tragbare Netzteile an der Rückseite des Geräts an.

**Verwenden** Sie keine Verlängerungskabel oder ungeerdete (zweipolige) Adapter.

**Gefahr:** Gefahr des Einklemmens von Kindern. Bevor Sie Ihren alten Kühlschrank oder Gefrierschrank wegwerfen:

- Nehmen Sie die Türen ab.

- Lassen Sie die Einlegeböden an ihrem Platz, damit Kinder nicht so leicht hineinklettern können.

**Der** Kühlschrank muss von der Stromquelle getrennt werden, bevor Sie versuchen, das Zubehör zu installieren.

**Das** für das Gerät verwendete Kältemittel und Cyclopentan-Schaumstoff sind brennbar.

Wenn das Gerät verschrottet wird, muss es daher von jeglicher Feuerquelle ferngehalten und von einem speziellen Verwertungsunternehmen mit entsprechender Qualifikation verwertet werden, damit es nicht durch Verbrennung entsorgt wird, um Umweltschäden oder andere Schäden zu vermeiden.

**Für** EN-Norm: Dieses Gerät kann von Kindern ab 8 Jahren und darüber sowie von Personen mit verringerten physischen, sensorischen oder mentalen Fähigkeiten oder Mangel an Erfahrung und Wissen benutzt werden, wenn sie beaufsichtigt oder bezüglich des sicheren Gebrauchs des Geräts unterwiesen wurden und die daraus resultierenden Gefahren verstehen. Kinder dürfen nicht mit dem Gerät spielen. Die Reinigung und Benutzerwartung darf nicht von Kindern ohne Aufsicht durchgeführt werden. Kinder im Alter von 3 bis 8 Jahren dürfen Kühlgeräte be- und entladen.

**Die** Notwendigkeit, dass bei Türen oder Deckeln, die mit Schlössern und Schlüsseln ausgestattet sind, die Schlüssel außerhalb der Reichweite von Kindern und nicht in der Nähe des Kühlgeräts aufbewahrt werden, um zu verhindern, dass Kinder darin eingeschlossen werden.

**Um** eine Kontamination der Lebensmittel zu vermeiden, beachten Sie bitte die folgenden Hinweise:

- Ein längeres Öffnen der Tür kann zu einem erheblichen Anstieg der Temperatur in den Fächern des Gerätes führen.

- Reinigen Sie regelmäßig Oberflächen, die mit Lebensmitteln in Kontakt kommen können, und zugängliche Drainagesysteme.

- Reinigen Sie die Wassertanks, wenn sie 48 Stunden lang nicht benutzt wurden; spülen Sie das an eine Wasserversorgung angeschlossene Wassersystem, wenn 5 Tage lang kein Wasser entnommen wurde. (Hinweis 1)

- Lagern Sie rohes Fleisch und Fisch in geeigneten Behältern im Kühlschrank, so dass sie nicht mit anderen Lebensmitteln in Kontakt kommen oder auf diese tropfen.

- Zwei-Sterne-Tiefkühlfächer eignen sich für die Lagerung vorgefrorener Lebensmittel, die Lagerung oder Herstellung von Eis und die Herstellung von Eiswürfeln. (Hinweis 2)

- Ein-, Zwei- und Drei-Sterne-Fächer sind für das Einfrieren von frischen Lebensmitteln nicht geeignet. (Hinweis 3)

- Für Geräte ohne 4-Sterne-Fach: Dieses Kühlgerät ist nicht zum Einfrieren von Lebensmitteln geeignet. (Hinweis 4)

- Wenn das Kühlgerät längere Zeit leer steht, schalten Sie es aus, tauen Sie es ab, reinigen Sie es, trocknen Sie es und lassen Sie die Tür offen, um Schimmelbildung im Gerät zu vermeiden.



Hinweis 1,2,3,4: Bitte bestätigen Sie, ob dies für Ihren Produkttyp zutrifft.

**Bei** einem freistehenden Gerät: Dieses Kühlgerät ist nicht als Einbaugerät vorgesehen.

**Der** Austausch oder die Wartung der LED-Lampen soll durch den Hersteller, seinen Servicepartner oder eine ähnlich qualifizierte Person erfolgen.

Dieses Produkt enthält zwei Lichtquellen der Energieeffizienzklasse (G).

## 1.2 Bedeutung der Sicherheitswarnsymbole

	Dies ist ein Verbotssymbol. Die Nichtbeachtung der mit diesem Symbol gekennzeichneten Hinweise kann zu Schäden am Produkt führen oder die persönliche Sicherheit des Anwenders gefährden.
	Dies ist ein Warnsymbol. Es ist erforderlich, die mit diesem Symbol gekennzeichneten Anweisungen strikt zu befolgen; andernfalls kann es zu Schäden am Produkt oder zu Personenschäden kommen.
	Dies ist ein warnendes Symbol. Anweisungen, die mit diesem Symbol gekennzeichnet sind, erfordern besondere Vorsicht. Unzureichende Vorsicht kann zu leichten oder mittelschweren Verletzungen oder zur Beschädigung des Produkts führen.

Dieses Handbuch enthält viele wichtige Sicherheitshinweise, die von den Anwendern beachtet werden müssen.

## 1.3 Elektrizitätsbezogene Warnungen

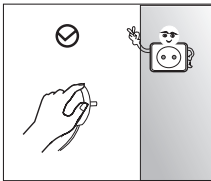

- Ziehen Sie nicht am Netzkabel, wenn Sie den Netzstecker des Kühlschranks ziehen. Bitte fassen Sie den Stecker fest an und ziehen Sie ihn direkt aus der Steckdose.
- Um eine sichere Verwendung zu gewährleisten, dürfen Sie das Netzkabel nicht beschädigen oder verwenden, wenn es beschädigt oder abgenutzt ist.

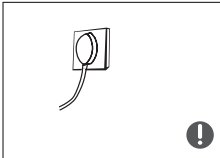

- Bitte verwenden Sie eine spezielle Steckdose und die Steckdose darf nicht mit anderen elektrischen Geräten geteilt werden. Der Netzstecker muss fest mit der Steckdose verbunden sein, da es sonst zu Bränden kommen kann.
- Achten Sie darauf, dass die Erdungselektrode der Steckdose mit einer zuverlässigen Erdungsleitung ausgestattet ist.



- Bitte drehen Sie das Ventil des austretenden Gases ab und öffnen Sie dann die Türen und Fenster, falls Gas und andere brennbare Gase austreten.
- Ziehen Sie nicht den Stecker des Kühlschranks und anderer elektrischer Geräte, da Funken einen Brand verursachen können.

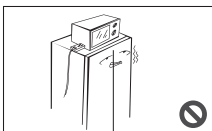

- Verwenden Sie keine elektrischen Geräte auf der Oberseite des Geräts, es sei denn, es handelt sich um den vom Hersteller empfohlenen Typ.

## 1.4 Warnhinweise zur Verwendung

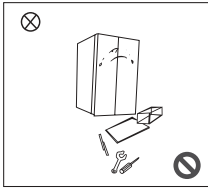

- Den Kühlschrank nicht willkürlich zerlegen oder umbauen und den Kältemittelkreislauf nicht beschädigen; die Wartung des Geräts muss von einem Fachmann durchgeführt werden
- Ein beschädigtes Netzkabel muss durch den Hersteller, seine Wartungsabteilung oder entsprechendes Fachpersonal ersetzt werden, um Gefahren zu vermeiden.

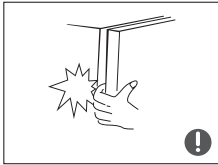

- Die Spalten zwischen den Kühlschranktüren und zwischen den Türen und dem Kühlschrankgehäuse sind klein, achten Sie darauf, Ihre Hand nicht in diese Bereiche zu stecken, um ein Quetschen der Finger zu vermeiden. Bitte gehen Sie beim Schließen der Kühlschranktür vorsichtig vor, um herabfallende Gegenstände zu vermeiden.



- Greifen Sie bei laufendem Kühlschrank nicht mit nassen Händen in den Gefrierraum, insbesondere nicht in Metallgefäße, um Erfrierungen zu vermeiden.
- Erlauben Sie keinem Kind, in den Kühlschrank einzusteigen oder auf ihn zu klettern; andernfalls besteht Erstickungsgefahr oder die Gefahr von Sturzverletzungen des Kindes.

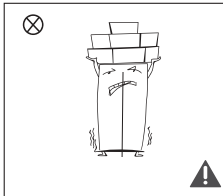

- Stellen Sie keine schweren Gegenstände auf die Oberseite des Kühlschranks, da diese beim Schließen oder Öffnen der Tür herunterfallen und zu Verletzungen führen können.
- Bitte ziehen Sie bei Stromausfall oder Reinigung den Stecker heraus. Schließen Sie den Kühlschrank nicht innerhalb von fünf Minuten an die Stromversorgung an, um Schäden am Kompressor durch aufeinanderfolgende Starts zu vermeiden.

## 1.5 Warnhinweise zur Platzierung

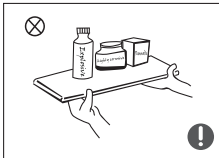

- Legen Sie keine brennbaren, explosiven, flüchtigen und stark ätzenden Gegenstände in den Kühlschrank, um Schäden am Produkt oder Brandunfälle zu vermeiden.
- Stellen Sie keine brennbaren Gegenstände in die Nähe des Kühlschranks, um Brände zu vermeiden.

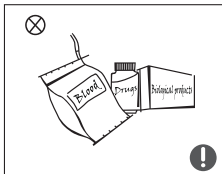

- Der Kühlschrank ist für den Haushaltsgebrauch, wie z. B. die Lagerung von Lebensmitteln, bestimmt; er darf nicht für andere Zwecke, wie z. B. die Lagerung von Blut, Medikamenten oder biologischen Produkten usw., verwendet werden.



- Lagern Sie Bier, Getränke oder andere Flüssigkeiten, die in Flaschen oder geschlossenen Behältern enthalten sind, nicht im Gefrierraum des Kühlschranks; andernfalls können die Flaschen oder geschlossenen Behälter durch das Gefrieren brechen und Schäden verursachen.

## 1.6 Warnungen für Energie

- 1) Kühlgeräte arbeiten möglicherweise nicht konstant (Möglichkeit des Abtauens des Inhalts oder zu warme Temperatur im Gefrierfach), wenn sie über einen längeren Zeitraum unterhalb des kalten Endes des Temperaturbereichs, für den das Kühlgerät ausgelegt ist, aufgestellt werden.
- 2) Die Tatsache, dass Brausegetränke nicht in Gefrierfächern oder -schränken für Lebensmittel oder in Fächern oder Schränken mit niedriger Temperatur aufbewahrt werden sollten, und dass einige Produkte wie Wassereis nicht zu kalt konsumiert werden sollten;
- 3) Die Notwendigkeit, die vom Lebensmittelhersteller empfohlene(n) Lagerzeit(en) für jede Art von Lebensmitteln und insbesondere für kommerziell tiefgefrorene Lebensmittel in Tiefkühl- und Gefrierschränkfächern oder -schränken nicht zu überschreiten;
- 4) Die notwendigen Vorkehrungen, um einen übermäßigen Temperaturanstieg des Gefrierguts während des Abtauens des Kühlgeräts zu verhindern, wie z. B. das Einwickeln des Gefrierguts in mehrere Lagen Zeitungspapier.
- 5) Die Tatsache, dass ein Temperaturanstieg des Gefrierguts während des manuellen Abtauens, der Wartung oder Reinigung die Haltbarkeit verkürzen könnte.
- 6) Die Notwendigkeit, dass bei Türen oder Deckeln, die mit Schlössern und Schlüsseln ausgestattet sind, die Schlüssel außerhalb der Reichweite von Kindern und nicht in der Nähe des Kühlgeräts aufbewahrt werden, um zu verhindern, dass Kinder darin eingeschlossen werden.

## 1.7 Warnhinweise zur Entsorgung

Das für den Kühlschrank verwendete Kältemittel und das Cyclopentan-Schaummittel sind brennbar. Bei der Verschrottung des Kühlschranks ist dieser daher von jeglicher Feuerquelle fernzuhalten und durch ein spezielles Verwertungsunternehmen mit entsprechender Qualifikation zu verwerten, nicht aber durch Verbrennung zu entsorgen, um Umweltschäden oder andere Schäden zu vermeiden.



Wenn der Kühlschrank verschrottet wird, demontieren Sie die Türen und entfernen Sie die Dichtung der Tür und der Einlegeböden; stellen Sie die Türen und Einlegeböden an einem geeigneten Ort auf, damit kein Kind eingeklemmt wird.



Korrekte Entsorgung dieses Produkts:

Diese Kennzeichnung gibt an, dass dieses Produkt in der gesamten EU nicht mit anderen Haushaltsabfällen entsorgt werden darf. Um mögliche Schäden für die Umwelt oder die menschliche Gesundheit durch unkontrollierte Abfallentsorgung zu vermeiden, recyceln Sie diese verantwortungsvoll, um die nachhaltige Wiederverwendung von Materialressourcen zu fördern. Um Ihr gebrauchtes Gerät zurückzugeben, nutzen Sie bitte die Rückgabe- und Abholssysteme oder wenden Sie sich an den Händler, bei dem das Produkt gekauft wurde. Sie können dieses Produkt einem umweltgerechten Recycling zuführen.

## 2 Richtige Verwendung des Kühlschranks

### 2.1 Platzierung

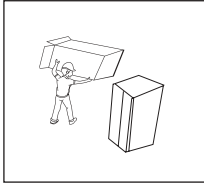

- Entfernen Sie vor dem Gebrauch alle Verpackungsmaterialien, einschließlich Bodenpolster, Schaumstoffpolster und Klebebänder im Inneren des Kühlschranks; reißen Sie die Schutzfolie an den Türen und am Kühlkörper ab.

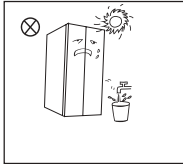

- Von Hitze fernhalten und direkte Sonneneinstrahlung vermeiden. Stellen Sie das Gefriergerät nicht an feuchte oder wässrige Orte, um Rost oder eine Verringerung der Isolierwirkung zu vermeiden.
- Stellen Sie den Kühlschrank nicht an feuchten Orten auf, die leicht mit Wasser bespritzt werden können, um die elektrischen Isolationseigenschaften des Kühlschranks nicht zu beeinträchtigen.

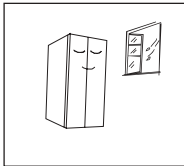

- Der Kühlschrank wird an einem gut belüfteten Ort in einem Innenraum aufgestellt; der Boden muss eben und stabil sein (drehen Sie das Rad nach links oder rechts, um es zu nivellieren, falls es instabil ist).

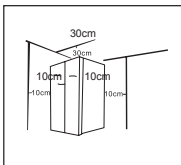

- Der obere Raum des Kühlschranks muss größer als 30 cm sein, und der Kühlschrank sollte mit einem freien Abstand von mehr als 10 cm an die Wand gestellt werden, um die Wärmeabfuhr zu erleichtern.

## 2.2 Nivellierfüße

Vorsichtsmaßnahmen vor dem Betrieb:

Vor dem Betrieb von Zubehörteilen ist sicherzustellen, dass der Kühlschrank vom Stromnetz getrennt ist.

Vor dem Einstellen der Nivellierfüße sind Vorsichtsmaßnahmen zu treffen, um Personenschäden zu vermeiden.

Schematische Darstellung der Nivellierfüße

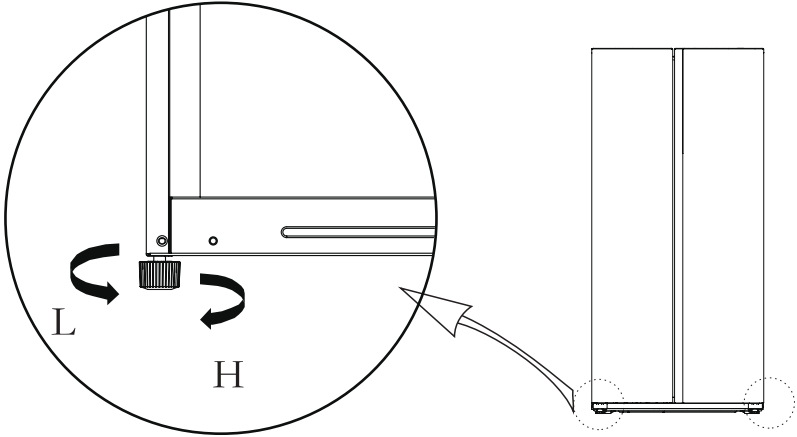

(Die Abbildung oben dient nur als Referenz. Die tatsächliche Konfiguration hängt vom physischen Produkt oder von den Angaben des Händlers ab)

Abgleichverfahren:

- Drehen Sie die Füße im Uhrzeigersinn, um den Kühlschrank anzuheben;
- Drehen Sie die Füße gegen den Uhrzeigersinn, um den Kühlschrank abzusenken;
- Stellen Sie den rechten und linken Fuß anhand der oben beschriebenen Verfahren auf eine horizontale Ebene ein.

## 2.3 Nivellierungstür

### 1) Vorsichtsmaßnahmen vor dem Betrieb:

Vor dem Betrieb von Zubehörteilen ist sicherzustellen, dass der Kühlschrank vom Stromnetz getrennt ist.

Vor dem Einstellen der Tür sind Vorkehrungen zu treffen, um Personenschäden zu vermeiden.

### 2) Schematische Darstellung der Nivellierung des Türkörpers

Liste der vom Anwender bereitzustellenden Werkzeuge	
	Schraubenschlüssel

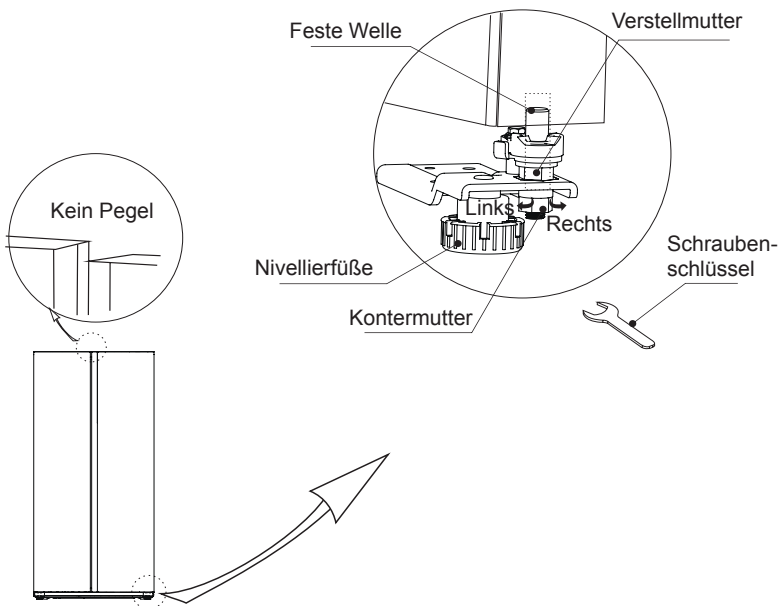

(Das Bild oben dient nur als Referenz. Die tatsächliche Konfiguration hängt vom physischen Produkt oder von den Angaben des Händlers ab)

#### **Wenn die Kühlschranktür niedrig ist:**

Öffnen Sie die Tür, lösen Sie mit einem Schraubenschlüssel die Kontermutter und drehen Sie die Einstellmutter gegen den Uhrzeigersinn, um die Höhe der Tür zu erhöhen. Wenn die Türen ausgerichtet sind, ziehen Sie dann die Sicherungsmutter durch Drehen gegen den Uhrzeigersinn fest.

#### **Wenn die Kühlschranktür hoch steht:**

Öffnen Sie die Tür, drehen Sie die Einstellmutter mit einem Schraubenschlüssel im Uhrzeigersinn, um die Höhe der Tür abzusenken. Wenn die Türen ausgerichtet sind, ziehen Sie dann die Sicherungsmutter durch Drehen gegen den Uhrzeigersinn fest.

## 2.4 Ändern der Beleuchtung

Der Austausch oder die Wartung der LED-Lampen soll durch den Hersteller, seinen Servicepartner oder eine ähnlich qualifizierte Person erfolgen.

## 2.5 Beginn der Nutzung

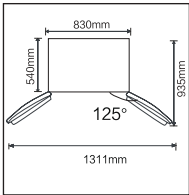
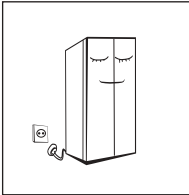

- Lassen Sie den Kühlschrank vor der ersten Inbetriebnahme eine halbe Stunde lang still stehen, bevor Sie ihn an die Stromversorgung anschließen.
- Bevor Sie frische oder gefrorene Lebensmittel einlegen, muss der Kühlschrank 2 bis 3 Stunden laufen, im Sommer bei hohen Umgebungstemperaturen über 4 Stunden.
- Genügend Platz zum bequemen Öffnen der Türen und Schubladen.
- Das obige Bild dient nur als Referenz. Die tatsächliche Konfiguration hängt von dem tatsächlichen Produkt oder der Aussage des Händlers ab.

## 2.6 Energiespartipps

- Das Gerät sollte im kühlestem Bereich des Raumes, entfernt von wärmeerzeugenden Geräten oder Heizungskanälen und außerhalb der direkten Sonneneinstrahlung aufgestellt werden.
- Lassen Sie heiße Speisen auf Raumtemperatur abkühlen, bevor Sie sie in das Gerät geben. Eine Überlastung des Geräts zwingt den Kompressor, länger zu laufen. Lebensmittel, die zu langsam einfrieren, können an Qualität verlieren oder verderben.
- Achten Sie darauf, dass Sie die Lebensmittel richtig einpacken und die Behälter trocken wischen, bevor Sie sie in das Gerät stellen. Dadurch wird der Frostaufbau im Inneren des Geräts verringert.
- Der Gerätelagerbehälter sollte nicht mit Aluminiumfolie, Wachspapier oder Papiertüchern ausgekleidet werden. Auskleidungen behindern die Kaltluftzirkulation und machen das Gerät weniger effizient.
- Organisieren und beschriften Sie Lebensmittel, um Türöffnungen und langes Suchen zu reduzieren. Nehmen Sie so viele Gegenstände wie nötig auf einmal heraus, und schließen Sie die Tür so schnell wie möglich.

## 3 Aufbau und Funktionen

### 3.1 Hauptkomponenten

(Gefrierkammer)

(Kühlkammer)

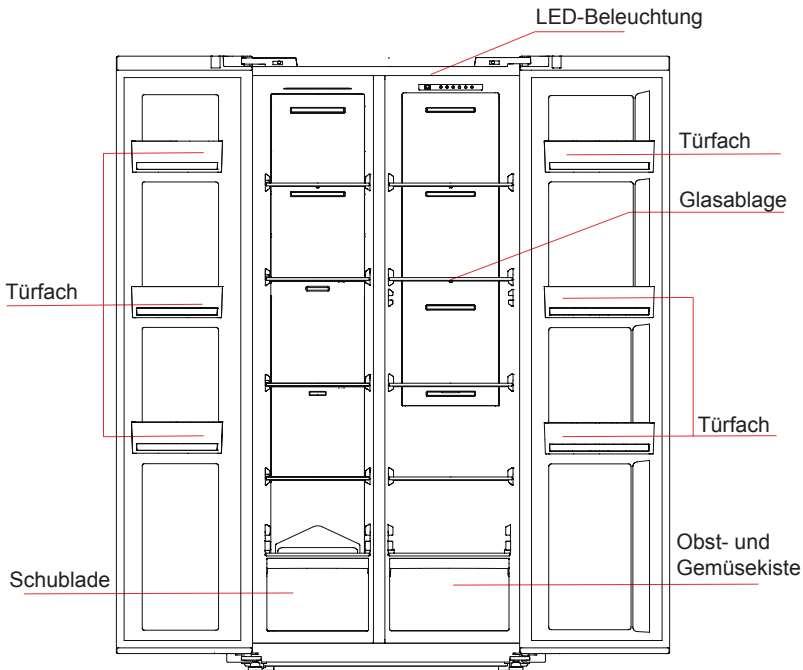

(Das Bild oben dient nur als Referenz. Die tatsächliche Konfiguration hängt vom physischen Produkt oder von den Angaben des Händlers ab)

#### Kühlkammer

- Die Kühlkammer eignet sich für die Lagerung einer Vielzahl von Obst, Gemüse, Getränken und anderen Lebensmitteln, die kurzfristig verbraucht werden, empfohlene Lagerzeit 3 bis 5 Tage.
- Kochende Lebensmittel dürfen nicht in den Kühlraum gestellt werden, bevor sie auf Raumtemperatur abgekühlt sind.
- Es wird empfohlen, Lebensmittel zu verschließen, bevor sie in den Kühlschrank gestellt werden.
- Die Glaseinlegeböden können nach oben oder unten verstellt werden und bieten so ausreichend Stauraum und eine einfache Handhabung.

#### Gefrierkammer

- Die Niedrigtemperatur-Gefrierkammer kann Lebensmittel lange frisch halten und wird hauptsächlich zur Lagerung von Tiefkühlkost und zur Eisherstellung verwendet.
- Die Gefrierkammer ist geeignet für die Lagerung von Fleisch, Fisch, Reisbällchen und anderen Lebensmitteln, die nicht kurzfristig verbraucht werden sollen.
- Fleischstücke sind vorzugsweise in kleine, leicht zugängliche Stücke zu zerteilen. Bitte beachten Sie, dass die Lebensmittel innerhalb der Haltbarkeitsdauer verbraucht werden müssen.

**Schubladen, Lebensmittelboxen, Regale usw., die entsprechend der Position im Bild oben angeordnet sind, sind am energieeffizientesten.**

Hinweis: Nach dem ersten Einschalten der Stromversorgung kann die Lagerung von zu viel Lebensmitteln während des Betriebs den Gefriereffekt des Kühlschranks beeinträchtigen. Die gelagerten Lebensmittel dürfen den Luftauslass nicht verstopfen; Andernfalls wird der Gefriereffekt ebenfalls beeinträchtigt.

## 3.2 Funktionen

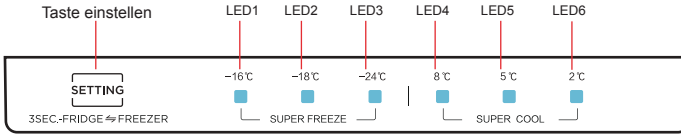

(Das Bild oben dient nur als Referenz. Die tatsächliche Konfiguration hängt vom physischen Produkt oder von den Angaben des Händlers ab)

1. Wenn das Gerät zum ersten Mal eingeschaltet wird, dauert die Vollanzeige 3 Sekunden und wechselt dann in die normale Betriebsanzeige;

(Wenn das Gerät zum ersten Mal eingeschaltet wird, ist die Einstelltemperatur des Kühl- und Gefrierschranks 5 °C bzw. 18 °C)

Wenn eine Störung vorliegt, wird der Fehlercode angezeigt; wenn keine Störung vorliegt, wird der Einstellbereich des Kühlfachs angezeigt.

Der Anzeigebildschirm ist eingeschaltet, wenn die Kühltür geöffnet ist, während der Anzeigebildschirm ausgeschaltet ist, wenn die Gefertür geschlossen ist;

### 2. Tastenbedienung

Nach jeder Tastenbetätigung der Temperatureinstellung blinkt die entsprechende Solltemperatur 3S lang; im Einstellmodus der Kühltemperatur drücken Sie die Einstelltaste  3S lang, um in den Einstellmodus der Gefriertemperatur zu wechseln;

Drücken Sie im Einstellmodus für die Gefriertemperatur lange die Einstelltaste  für 3S, um in den Modus

Einstellmodus für die Kühltemperatur;

### 3. Verriegeln und Entriegeln

Der Verriegelungszustand soll nach 30 Sekunden ohne Tastenbetätigung automatisch erreicht werden;

Keine manuellen Einstellungen zum Sperren/Entsperren;

4. Bei der Einstellung der Kühltemperatur wird die Temperatur bei jedem Drücken der Einstelltaste in der folgenden Reihenfolge durchlaufen. Im Super-Cool-Zustand leuchten LED4 und LED6 gleichzeitig. Super-Cool besteht für 6 Stunden, wie unten gezeigt:

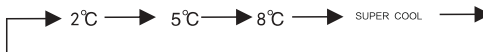

### 5. Einstellung Gefrierschrank

Bei der Einstellung der Gefrierraumtemperatur wird die Temperatur bei jedem Drücken der Einstelltaste in der folgenden Reihenfolge durchlaufen. Im Super-Freeze-Zustand leuchten LED1 und LED3 gleichzeitig, Super-Freeze besteht für 24 Stunden, wie unten gezeigt:



Empfohlene Einstellungen: Kühlkammer 5 %, Gefrierkammer - 18 %.

6. Wenn die Tür geöffnet wird, leuchtet die entsprechende Kammerleuchte. Es gibt keinen Türöffnungsaufforderungston und keinen Türöffnungsalarm.

### 7. Störungsanzeige

Die folgenden Warnungen, die auf dem Display erscheinen, weisen auf entsprechende Störungen des Kühlschranks hin. Obwohl der Kühlschrank immer noch eine Kältespeicherfunktion hat, sollte sich der Benutzer bei folgenden Fehlern an den Wartungsspezialisten wenden, um den optimalen Betrieb des Geräts sicherzustellen.

Störungscode	Störungsbeschreibung
LED1, LED6 blinken	Fehler im Temperatursensor des Kühlschranks
LED1, LED3 blinken	Fehler des Gefrierschrank-Temperatursensors
LED1, LED5 blinken	Fehler Abtaufühler eingefroren
LED1, LED4 blinken	Fehler bei der Umgebungstemperatur

## 4 Wartung und Pflege des Kühlschranks

### 4.1 Allgemeine Reinigung

- Staub hinter dem Kühlschrank und auf dem Boden muss rechtzeitig gereinigt werden, um die Kühlwirkung zu verbessern und Energie zu sparen.
- Prüfen Sie die Türdichtung regelmäßig, um sicherzustellen, dass keine Ablagerungen vorhanden sind. Reinigen Sie die Türdichtung mit einem weichen, mit Seifenlauge oder verdünntem Reinigungsmittel angefeuchteten Tuch.
- Der Innenraum des Kühlschranks sollte regelmäßig gereinigt werden, um Geruchsbildung zu vermeiden.
- Bitte schalten Sie das Gerät vor der Innenreinigung aus, entfernen Sie alle Lebensmittel, Getränke, Ablagen, Schubladen usw.
- Verwenden Sie ein weiches Tuch oder einen Schwamm, um die Innenseite des Kühlschranks mit zwei Esslöffeln Backpulver und einem Liter warmem Wasser zu reinigen. Anschließend mit Wasser abspülen und abwischen. Öffnen Sie nach der Reinigung die Tür und lassen Sie sie an der Luft trocknen, bevor Sie das Gerät wieder einschalten.
- Bei schwer zu reinigenden Bereichen im Kühlschrank (z. B. schmale Zwischenräume, Spalten oder Ecken) empfiehlt es sich, diese regelmäßig mit einem weichen Lappen, einer weichen Bürste usw. abzuwischen, ggf. kombiniert mit einigen Hilfsmitteln (z. B. dünnen Stäbchen), um sicherzustellen, dass sich in diesen Bereichen keine Verunreinigungen oder Bakterien ansammeln.
- Verwenden Sie keine Seife, Reinigungsmittel, Scheuerpulver, Sprühreiniger usw., da diese Gerüche im Inneren des Kühlschranks oder verunreinigte Lebensmittel verursachen können.
- Reinigen Sie den Flaschenrahmen, die Einlegeböden und Schubladen mit einem weichen, mit Seifenwasser oder verdünntem Reinigungsmittel angefeuchteten Tuch. Mit einem weichen Tuch abtrocknen oder natürlich trocknen.
- Wischen Sie die Außenfläche des Kühlschranks mit einem weichen Tuch ab, das mit Seifenwasser, Spülmittel usw. angefeuchtet wurde, und wischen Sie anschließend trocken.
- Verwenden Sie keine harten Bürsten, keine sauberen Stahlkugeln, keine Drahtbürsten, keine Scheuermittel (z. B. Zahnpasta), keine organischen Lösungsmittel (z. B. Alkohol, Aceton, Bananenöl usw.), kein kochendes Wasser, keine säurehaltigen oder alkalischen Gegenstände, die die Kühloberfläche und das Innere beschädigen können. Kochendes Wasser und organische Lösungsmittel wie z. B. Benzol können Kunststoffteile verformen oder beschädigen.
- Spülen Sie bei der Reinigung nicht direkt mit Wasser oder anderen Flüssigkeiten, um Kurzschlüsse zu vermeiden oder die elektrische Isolierung nach dem Eintauchen zu beeinträchtigen.



⚠ Bitte ziehen Sie den Kühlschrank zum Abtauen und Reinigen aus der Steckdose.

### 4.2 Reinigung der Türwanne

- Entsprechend dem Richtungspfeil in der Abbildung unten drücken Sie das Tablett mit beiden Händen zusammen und schieben es nach oben, dann können Sie es herausnehmen.
- Nach dem Waschen des herausgenommenen Tablett können Sie dessen Einbauhöhe nach Ihren Wünschen einstellen.
- Für die Reinigung werden weiche Handtücher oder Schwämme empfohlen, die in Wasser und nicht ätzende neutrale Reinigungsmittel getaucht sind. Der Gefrierschrank muss abschließend mit sauberem Wasser und einem trockenen Tuch gereinigt werden. Öffnen Sie die Tür zur natürlichen Trocknung, bevor Sie das Gerät einschalten.
- Verwenden Sie zum Reinigen des Kühlschranks keine harten Bürsten, Stahlkugeln, Drahtbürsten, Scheuermittel wie Zahnpasta, organische Lösungsmittel (wie Alkohol, Aceton, Bananenöl usw.), kochendes Wasser, Säuren oder Laugen, da dies die Oberfläche und das Innere des Kühlschranks beschädigen kann.

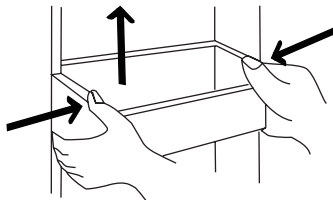

(Das Bild oben dient nur als Referenz. Die tatsächliche Konfiguration hängt vom physischen Produkt oder von den Angaben des Händlers ab)

### 4.3 Reinigung der Glasablage

- Da der innerste Teil der Kühlschranksauskleidung, an dem die Einlegeböden anliegen, eine Rücklaufsperrle hat, sollten Sie die Einlegeböden nach oben anheben, dann können Sie sie herausnehmen.
- Verstellen oder reinigen Sie die Einlegeböden je nach Bedarf  
Weiche Handtücher oder Schwämme, die in Wasser und nicht ätzende, neutrale Reinigungsmittel getaucht sind, werden für die Reinigung empfohlen. Der Gefrierschrank sollte abschließend mit sauberem Wasser und einem trockenen Tuch gereinigt werden. Öffnen Sie die Tür zur natürlichen Trocknung, bevor Sie das Gerät einschalten.

Verwenden Sie zum Reinigen des Kühlschranks keine harten Bürsten, Stahlkugeln, Drahtbürsten, Scheuermittel wie Zahnpasta, organische Lösungsmittel (wie Alkohol, Aceton, Bananenöl usw.), kochendes Wasser, Säuren oder Laugen, da dies die Oberfläche und das Innere des Kühlschranks beschädigen kann.

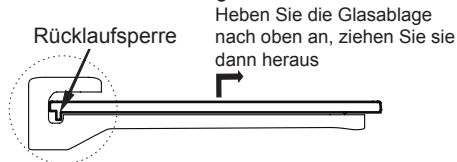
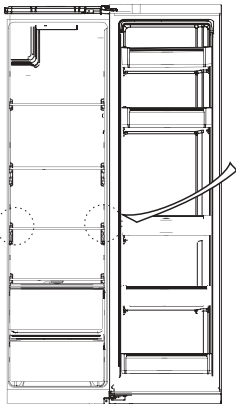

(Das Bild oben dient nur als Referenz. Die tatsächliche Konfiguration hängt vom physischen Produkt oder von den Angaben des Händlers ab)

### 4.4 Abtauen

- Der Kühlschrank ist nach dem Luftkühlungsprinzip aufgebaut und verfügt daher über eine automatische Abtaufunktion. Frost, der sich durch den Wechsel der Jahreszeit oder der Temperatur gebildet hat, kann auch manuell entfernt werden, indem das Gerät von der Stromversorgung getrennt wird oder mit einem trockenen Tuch abgewischt wird.

### 4.5 Außer Betrieb

- Stromausfall: Im Falle eines Stromausfalls, auch im Sommer, können Lebensmittel im Gerät mehrere Stunden aufbewahrt werden; während des Stromausfalls werden die Zeiten für das Öffnen der Tür reduziert, und es dürfen keine frischen Lebensmittel mehr in das Gerät gegeben werden.
- Langjähriger Nichtgebrauch: Das Gerät ist auszustecken und dann zu reinigen; anschließend sind die Türen offen zu lassen, um Geruch zu vermeiden.
- Umziehen: Bevor der Kühlschrank bewegt wird, nehmen Sie alle Gegenstände aus dem Inneren heraus, fixieren Sie die Glastrennwände, den Gemüsehalter, die Gefrierabschubblenden usw. mit Klebeband und erleichtern Sie die Nivellierfüße; schließen Sie die Türen und fixieren Sie sie mit Klebeband. Während des Transports darf das Gerät nicht auf den Kopf oder in die Waagerechte gelegt oder erschüttert werden; die Neigung während des Transports darf nicht mehr als 45° betragen.



Das Gerät muss kontinuierlich laufen, sobald es gestartet ist. Generell darf der Betrieb des Geräts nicht unterbrochen werden, da sonst die Lebensdauer beeinträchtigt werden kann

## 5 Fehlersuche

5.1 Sie können versuchen, die folgenden einfachen Aufgaben selbst zu lösen.  
Wenn sie nicht gelöst werden können, wenden Sie sich bitte an den Kundendienst.

Fehlgeschlagene Operation	Prüfen Sie, ob das Gerät an die Stromversorgung angeschlossen ist oder ob der Stecker in gutem Kontakt ist Prüfen Sie, ob die Spannung zu niedrig ist Prüfen Sie, ob ein Stromausfall vorliegt oder Teilstromkreise ausgelöst haben
Geruch	Geruchsintensive Lebensmittel müssen fest verpackt sein Prüfen Sie, ob verdorbene Lebensmittel vorhanden sind Reinigen Sie das Innere des Kühlschranks
Langfristiger Betrieb des Kompressors	Ein langer Betrieb des Kühlschranks ist im Sommer normal wenn die Umgebungstemperatur hoch ist Es ist nicht sinnvoll, zu viele Lebensmittel gleichzeitig im Gerät zu haben Lebensmittel müssen abkühlen, bevor sie in das Gerät gegeben werden Die Türen werden zu häufig geöffnet
Licht leuchtet nicht	Prüfen Sie, ob der Kühlschrank an die Stromversorgung angeschlossen ist und ob das Leuchtmittel beschädigt ist Lassen Sie die Leuchte durch einen Fachmann austauschen
Türen lassen sich nicht richtig schließen	Die Tür ist durch Lebensmittelpakete verklemt Zu viel Nahrung wird platziert Der Kühlschrank ist gekippt
Lautes Geräusch	Prüfen Sie, ob der Boden eben ist und ob der Kühlschrank stabil steht Prüfen Sie, ob das Zubehör an den richtigen Stellen angebracht ist
Türdichtung ist nicht dicht	Fremdkörper auf der Türdichtung entfernen Erhitzen Sie die Türdichtung und kühlen Sie sie anschließend zur Wiederherstellung ab (oder mit einem elektrischen Fön blasen oder ein heißes Handtuch zum Erwärmen verwenden)
Wasserwanne läuft über	Es befinden sich zu viele Lebensmittel in der Kammer oder die gelagerten Lebensmittel enthalten zu viel Wasser, was zu einem starken Abtauen führt Die Türen sind nicht richtig geschlossen, was zu Vereisung durch Lufteintritt und erhöhter Wasserbildung durch Abtauen führt
Heißes Gehäuse	Wärmeabgabe des eingebauten Verflüssigers über das Gehäuse, was normal ist Wenn das Gehäuse durch hohe Umgebungstemperatur, Lagerung von zu vielen Lebensmitteln oder Abschalten des Kompressors heiß wird, sorgen Sie für eine gute Belüftung, um die Wärmeabfuhr zu erleichtern
Oberflächenkondensation	Kondenswasserbildung an der Außenfläche und den Türdichtungen des Kühlschranks ist normal, wenn die Umgebungsfeuchtigkeit zu hoch ist. Wischen Sie das Kondensat einfach mit einem sauberen Handtuch ab.
Abnormales Rauschen	Buzz: Der Kompressor kann während des Betriebs Brummgeräusche erzeugen, die besonders beim Start oder Stopp laut sind. Dies ist normal. Knarren: Im Inneren des Geräts fließendes Kältemittel kann ein Knarren erzeugen, was normal ist.

**Tabelle 1 Klimaklassen**

Klasse	Symbol	Umgebungstemperaturbereich °C
<b>Erweiterte Temperierung</b>	<b>SN</b>	<b>+ 10 bis + 32</b>
<b>Temperiert</b>	<b>N</b>	<b>+ 16 bis + 32</b>
<b>Subtropisch</b>	<b>ST</b>	<b>+ 16 bis + 38</b>
<b>Tropisch</b>	<b>T</b>	<b>+ 16 bis + 43</b>

Erweiterte Temperierung: Dieses Kühlgerät ist für den Einsatz bei

Umgebungstemperaturen von 10 °C bis 32 °C vorgesehen;

gemäßigt: Dieses Kühlgerät ist für den Einsatz bei Umgebungstemperaturen von 16 °C bis 32 °C vorgesehen;

Subtropisch: Dieses Kühlgerät ist für den Einsatz bei Umgebungstemperaturen von 16 °C bis 38 °C vorgesehen;

Tropisch: Dieses Kühlgerät ist für den Einsatz bei Umgebungstemperaturen von 16 °C bis 43 °C vorgesehen;

*Speziell für die neuen europäischen Normen:*

Die bestellten Teile in der folgenden Tabelle können von channel\_\_ bezogen werden:

Bestellter Teil	Bereitgestellt von	Minimaler Zeitbedarf für die Bereitstellung
Thermostate	Professionelles Wartungspersonal	Mindestens 7 Jahre nach Markteinführung des letzten Modells
Temperatursensoren	Professionelles Wartungspersonal	Mindestens 7 Jahre nach Markteinführung des letzten Modells
Leiterplatten	Professionelles Wartungspersonal	Mindestens 7 Jahre nach Markteinführung des letzten Modells
Lichtquellen	Professionelles Wartungspersonal	Mindestens 7 Jahre nach Markteinführung des letzten Modells
Türgriffe	Professionelle Reparateure und Endverbraucher	Mindestens 7 Jahre nach Markteinführung des letzten Modells
Türscharniere	Professionelle Reparateure und Endverbraucher	Mindestens 7 Jahre nach Markteinführung des letzten Modells
Tabletts	Professionelle Reparateure und Endverbraucher	Mindestens 7 Jahre nach Markteinführung des letzten Modells
Körbe	Professionelle Reparateure und Endverbraucher	Mindestens 7 Jahre nach Markteinführung des letzten Modells
Türdichtungen	Professionelle Reparateure und Endverbraucher	Mindestens 10 Jahre nach Markteinführung des letzten Modells

*Der kürzeste Zeitraum für die Bereitstellung von Ersatzteilen nach dem Verkauf ist \_\_*

**Lieber Kunde**

1. Wenn Sie das Produkt zurückgeben oder ersetzen möchten, wenden Sie sich bitte an das Geschäft, in dem Sie es gekauft haben.

(Denken Sie daran, die Kaufrechnung mitzubringen)

2. Wenn Ihr Produkt kaputt geht und repariert werden muss, wenden Sie sich bitte an den Kundendienst.

## Contenuti

1 Avvertenze di sicurezza	
1.1 Attenzione.....	1-2
1.2 Significati dei simboli di avvertimento di sicurezza.....	3
1.3 Avvertenza relativa all'elettricità .....	3
1.4 Avvertenze per l'utilizzo .....	4
1.5 Avvertenze per il posizionamento.....	4-5
1.6 Avvertenze per l'energia .....	5
1.7 Avvertenze per lo smaltimento .....	5
2 Uso corretto dei frigoriferi	
2.1 Posizionamento .....	6
2.2 Livellamento piedini.....	7
2.3 Livellamento porta .....	8
2.4 Cambiare la luce.....	9
2.5 Iniziare a utilizzare.....	9
2.6 Suggerimenti per il risparmio energetico .....	9
3 Struttura e funzioni	
3.1 Componenti chiave.....	10
3.2 Funzioni .....	11-12
4 Manutenzione e cura del frigorifero	
4.1 Pulizia complessiva .....	13
4.2 Pulizia del vassoio porta .....	13
4.3 Pulizia della mensola di vetro .....	14
4.4 Sbrinamento .....	14
4.5 Fuori uso .....	14
5 Risoluzione dei problemi	
5.1 Risoluzione dei problemi .....	15

# 1 Avvertenze di sicurezza

## 1.1 Attenzione



**Attenzione:** rischio di incendio /materiali infiammabili

**Questo** apparecchio è destinato ad essere utilizzato in applicazioni domestiche e simili come le aree di cucina del personale in negozi, uffici e altri ambienti di lavoro; agriturismi e da clienti in hotel, motel e altri ambienti di tipo residenziale; ambienti di tipo bed and breakfast; catering e applicazioni simili non al dettaglio.

**Questo** apparecchio non è destinato all'uso da parte di persone (compresi i bambini) con capacità fisiche, sensoriali o mentali ridotte, o mancanza di esperienza e conoscenza, a meno che non sia stata data loro supervisione o istruzioni sull'uso dell'apparecchio da parte di una persona responsabile della loro sicurezza.

I bambini devono essere sorvegliati per assicurarsi che non giochino con l'apparecchio.

**Se** il cavo di alimentazione è danneggiato, deve essere sostituito dal produttore, dal suo agente di servizio o da persone qualificate allo stesso modo al fine di evitare un pericolo.

**Non** conservare sostanze esplosive come bombolette aerosol con un propellente infiammabile in questo apparecchio.

**L'apparecchio** deve essere scollegato dopo l'uso e prima di eseguire la manutenzione dell'utente sull'apparecchio.

**Attenzione:** Tenere i fori di ventilazione nell'alloggiamento dell'apparecchiatura o nella struttura incorporata privi di ostruzioni.

**Attenzione:** Ad eccezione dei metodi consigliati dal produttore, non utilizzare dispositivi meccanici o altri metodi per accelerare il processo di sbrinamento.

**Attenzione:** Non danneggiare il circuito del refrigerante.

**Attenzione:** Non utilizzare apparecchi nei locali di conservazione degli alimenti a meno che non siano del tipo consigliato dal produttore.

**Attenzione:** Smaltire il frigorifero in conformità con le normative dell'agenzia di regolamentazione locale, poiché utilizza aria e refrigerante infiammabili.

**Attenzione:** Quando si posiziona il dispositivo, assicurarsi che il cavo di alimentazione non sia schiacciato o danneggiato.

**Attenzione:** Non collocare più prese portatili o alimentatori portatili sul retro del dispositivo.

**Non** utilizzare prolunghe o adattatori incagliati (due prong).

**Pericolo:** Rischio di intrappolamento dei bambini. Prima di buttare via il tuo vecchio frigorifero o congelatore:

- Rimozione porte.

- Lasciare gli scaffali in posizione in modo che i bambini non possano facilmente arrampicarsi all'interno.

Il frigorifero deve essere scollegato dalla fonte di alimentazione elettrica prima di procedere con l'installazione dell'accessorio.

Il refrigerante e il materiale schiumoso ciclopentano utilizzati per l'apparecchio sono infiammabili.

Pertanto, quando viene rottamato, deve essere tenuto lontano dalla fonte del fuoco e riciclato da una società di riciclaggio specializzata con qualifiche corrispondenti. Nessun trattamento di combustione è consentito per evitare danni all'ambiente o altri danni.

**Per** standard EN: I bambini di età pari o superiore a 8 anni e le persone con capacità fisiche o mentali ridotte o con mancanza di esperienza e conoscenza possono utilizzare questa apparecchiatura, a condizione che abbiano ricevuto supervisione o guida sull'uso sicuro di questa apparecchiatura e comprendano i pericoli coinvolti. I bambini non devono giocare con l'apparecchio. La pulizia e la manutenzione dell'utente non devono essere eseguite da bambini senza supervisione. I bambini dai 3 agli 8 anni possono caricare e scaricare le apparecchiature di refrigerazione.

È necessario, per porte o coperchi dotati di serrature a chiave, che le chiavi siano tenute fuori dalla portata dei bambini e non in prossimità dell'apparecchio frigorifero, al fine di evitare che i bambini vengano chiusi all'interno.

**Per** evitare la contaminazione degli alimenti si prega di rispettare le seguenti istruzioni:

– L'apertura della porta per lunghi periodi può causare un aumento significativo della temperatura nei compartimenti dell'apparecchio.

– Pulire regolarmente le superfici che possono venire a contatto con alimenti e sistemi di drenaggio.

– Pulire i serbatoi di acqua pulita se non sono stati utilizzati per 48 ore; sciacquare il sistema idrico collegato all'acqua non è stato bagnato per 5 giorni. (nota 1)

– Conservare carne cruda e pesce in contenitori adatti in frigorifero, in modo che non sia in contatto o goccioli su altri alimenti.

– I compartimenti per alimenti surgelati a due stelle sono adatti per conservare cibi pre surgelati, conservare o fare gelati e fare cubetti di ghiaccio. (nota 2)

– I compartimenti a una, due e tre stelle non sono adatti per il congelamento di alimenti freschi. (nota 3)

– Per elettrodomestici senza vano a 4 stelle: questo apparecchio frigorifero non è adatto per congelare i prodotti alimentari. (nota 4)

– Se l'apparecchio di refrigerazione viene lasciato vuoto per lunghi periodi, spegnere, scongelare, pulire, asciugare e lasciare la porta aperta per evitare lo sviluppo di muffe all'interno dell'apparecchio.



Nota 1,2,3,4: Si prega di confermare se è applicabile in base al tipo di compartimento del prodotto.

**Per** un apparecchio indipendente: questo apparecchio frigorifero non è destinato ad essere utilizzato come apparecchio incorporato.

**Qualsiasi** sostituzione o manutenzione delle lampade a LED è destinata ad essere effettuata dal produttore, dal suo agente di servizio o da una persona ugualmente qualificata.

Questo prodotto contiene due sorgenti luminose di classe di efficienza energetica (G).

## 1.2 Significati dei simboli di avvertimento di sicurezza

	Questo è un simbolo di proibizione Qualsiasi inosservanza delle istruzioni contrassegnate con questo simbolo può causare danni al prodotto o mettere in pericolo la sicurezza personale dell'utente.
	Questo è un simbolo di avviso. È necessario operare in stretta osservanza delle istruzioni contrassegnate con questo simbolo; diversamente si potrebbero causare danni al prodotto o lesioni personali.
	Questo è un simbolo di avvertimento. Le istruzioni contrassegnate con questo simbolo richiedono particolare cautela. Insufficiente cautela può causare lesioni lievi o moderate o danni al prodotto.

Questo manuale contiene molte importanti informazioni sulla sicurezza, gli utenti dovrebbero attenersi a queste informazioni.

## 1.3 Avvertenze relative all'elettricità

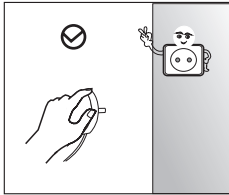

- Non tirare il cavo di alimentazione quando si estrae il tappo di alimentazione del frigorifero. Si prega di afferrare saldamente la spina ed estrarla direttamente dalla presa.
- Per garantire un uso sicuro, non danneggiare il cavo di alimentazione o utilizzare il cavo di alimentazione quando è danneggiato o usurato.

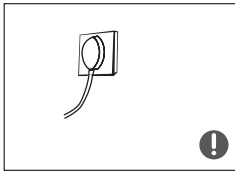

- Si prega di utilizzare una presa di corrente dedicata e la presa di corrente non deve essere condivisa con altri apparecchi elettrici.  
La spina di alimentazione deve essere saldamente a contatto con la presa, altrimenti potrebbero verificarsi incendi.
- Assicurati che l'elettrodo di terra della presa di corrente abbia un filo di terra affidabile.

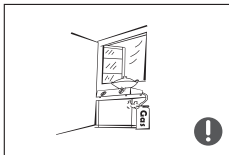

- In caso di perdite di gas o altri gas infiammabili, chiudere la valvola del gas che perde, quindi aprire le porte e le finestre.
- Non scollegare il frigorifero e altri apparecchi elettrici, poiché le scintille potrebbero provocare un incendio.

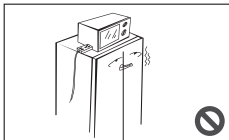

- Non utilizzare apparecchi elettrici sulla parte superiore dell'apparecchio, a meno che non siano del tipo raccomandato dal produttore.

## 1.4 Avvertenze per l'utilizzo

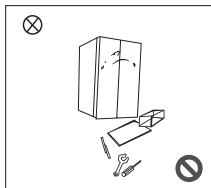

- Non smontare o ricostruire arbitrariamente il frigorifero, né danneggiare il circuito refrigerante; la manutenzione dell'apparecchio deve essere effettuata da uno specialista
- Il cavo di alimentazione danneggiato deve essere sostituito dal produttore, dal suo reparto di manutenzione o da professionisti correlati per evitare pericoli.

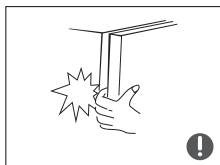

- Gli spazi tra le porte del frigorifero e tra le porte e il corpo del frigorifero sono piccoli, usare cautela per non mettere la mano in queste aree per evitare di schiacciare le dita. Si prega di essere delicati quando si apre la porta del congelatore per evitare di far cadere gli articoli.
- Non raccogliere alimenti o contenitori con le mani bagnate nella camera di congelamento quando il frigorifero è in funzione, in particolare contenitori di metallo per evitare congelamento.



- Non permettere a nessun bambino di entrare o arrampicarsi sul frigorifero; in caso contrario, possono essere causati soffocamento o lesioni in caso di caduta del bambino.

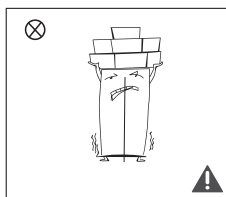

- Non posizionare oggetti pesanti sulla parte superiore del frigorifero considerando che gli oggetti possono cadere quando chiudono o aprono le porte e potrebbero venire causate lesioni accidentali.
- Estrarre la spina in caso di interruzione dell'alimentazione o pulizia. Non collegare il frigorifero all'alimentazione entro cinque minuti per evitare danni al compressore dovuti a partenze successive.

## 1.5 Avvertenze per il posizionamento

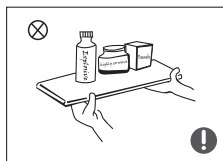

- Non mettere oggetti infiammabili, esplosivi, volatili e altamente corrosivi in frigorifero per evitare danni al prodotto o incendi.
- Non posizionare oggetti infiammabili vicino al frigorifero per evitare incendi.

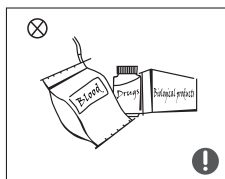

- Il frigorifero è destinato all'uso domestico, come la conservazione degli alimenti; esso non deve essere utilizzato per altri scopi, quali la conservazione di sangue, di farmaci o dei prodotti biologici, ecc.



- Non conservare birra, bevande o altro fluido contenuto in bottiglie o contenitori chiusi nella camera di congelamento del frigorifero; in caso contrario, le bottiglie o i contenitori chiusi potrebbero rompersi a causa del congelamento e causare danni.

## 1.6 Avvertenze per l'energia

- 1) Gli apparecchi frigoriferi potrebbero non funzionare in modo corretto (possibilità che lo scongelamento del contenuto o della temperatura diventi troppo caldo nel compartimento degli alimenti surgelati) se vengono installati per un lungo periodo di tempo al di sotto della temperatura minima della gamma di temperature per le quali è progettato l'apparecchio frigorifero.
- 2) Le bevande effervescenti non devono essere immagazzinate in compartimenti o armadi per congelatori alimentari o in compartimenti o armadi a bassa temperatura e alcuni prodotti come i cubetti di ghiaccio non devono essere consumati troppo freddi;
- 3) è necessario non superare i tempi di conservazione raccomandati dal produttore alimentare per qualsiasi tipo di alimento e in particolare per gli alimenti surgelati commercialmente nei compartimenti o negli armadi per il congelatore e gli alimenti congelati;
- 4) sono necessarie precauzioni per evitare un indebito aumento della temperatura degli alimenti surgelati mentre si scongela l'apparecchio frigorifero come avvolgere il cibo congelato in diversi strati di giornale.
- 5) Un aumento della temperatura degli alimenti surgelati durante lo sbrinatorio manuale, la manutenzione o la pulizia potrebbe ridurre la durata di conservazione.
- 6) è necessario, per porte o coperchi dotati di serrature e chiavi, che le chiavi siano tenute fuori dalla portata dei bambini e non nelle vicinanze dell'apparecchio frigorifero, al fine di evitare che i bambini rimangano chiusi all'interno.

## 1.7 Avvertenze per lo smaltimento

Il refrigerante e il materiale schiumosi ciclopentano utilizzati per il frigorifero sono infiammabili. Pertanto, quando il frigorifero viene demolito, esso deve essere tenuto lontano da qualsiasi fonte di incendio ed essere recuperato da una società di recupero specializzata con qualifiche corrispondenti diverse da quelle che possono essere smaltite dalla combustione, in modo da evitare danni all'ambiente o qualsiasi altro danno.



Quando il frigorifero viene raschiato, smontare le porte e rimuovere la guarnizione di porte e scaffali; mettere le porte e gli scaffali in un posto adeguato, in modo da evitare l'intrappolamento dei bambini.



Corretto smaltimento di questo prodotto:

Questo simbolo indica che questo prodotto non deve essere smaltito con altri rifiuti domestici in tutta l'UE. Per prevenire possibili danni all'ambiente o alla salute umana derivanti dallo smaltimento incontrollato dei rifiuti, riciclarli responsabilmente per promuovere il riutilizzo sostenibile delle risorse materiali. Per restituire il dispositivo utilizzato, utilizzare i sistemi di restituzione e ritiro o contattare il rivenditore presso cui è stato acquistato il prodotto. Possono prendere questo prodotto per un riciclaggio sicuro per l'ambiente.

## 2 Uso corretto dei frigoriferi

### 2.1 Posizionamento

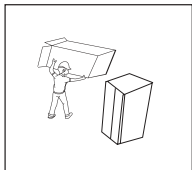

- Prima dell'uso, rimuovere tutti i materiali di imballaggio, inclusi i cuscini inferiori, i cuscinetti in schiuma e i nastri all'interno del frigorifero; strappare il film protettivo sulle porte e sul corpo del frigorifero.

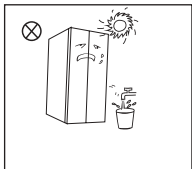

- Tenere lontano dal calore ed evitare la luce solare diretta. Non posizionare il congelatore in luoghi umidi o acquatici per prevenire la ruggine o la riduzione dell'effetto isolante.
- Non spruzzare o lavare il frigorifero; non mettere il frigorifero in luoghi umidi facili da spruzzare con acqua in modo da non influenzare le proprietà di isolamento elettrico del frigorifero.

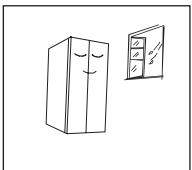

- Il frigorifero è posto in un luogo interno ben ventilato; il terreno deve essere piatto e robusto (ruotare a sinistra o a destra per regolare la ruota per livellare se instabile).

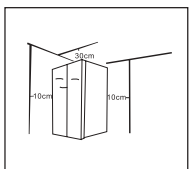

- Lo spazio superiore del frigorifero deve essere maggiore di 30 cm e il frigorifero deve essere posizionato contro la parete con una distanza libera superiore a 10 cm per facilitare la dissipazione del calore.

## 2.2 Livellamento piedini

1)Precauzioni prima dell'operazione:

Prima del funzionamento degli accessori, si deve garantire che il frigorifero sia scollegato dall'alimentazione.

Prima per regolare il livellamento piedini, devono essere prese precauzioni per prevenire eventuali lesioni personali.

2)Diagramma schematico dei piedini livellati

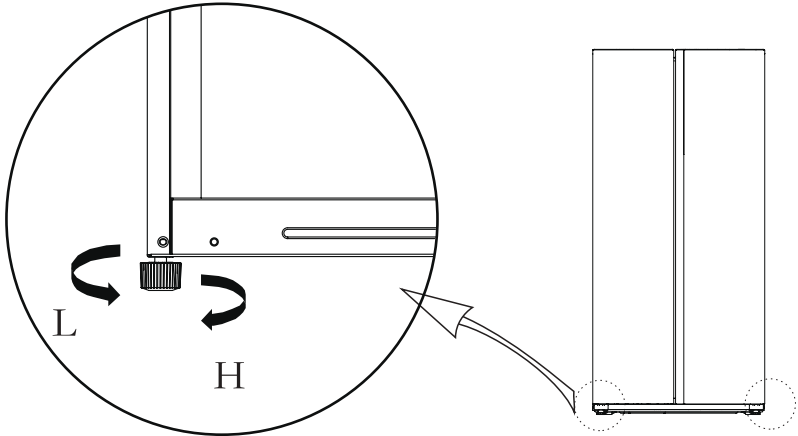

(L'immagine sopra è solo come riferimento. La configurazione effettiva dipenderà dal prodotto fisico o dalle istruzioni del distributore)

Procedura di regolazione:

- Girare i piedini in senso orario per sollevare il frigorifero;
- Girare i piedini in senso antiorario per abbassare il frigorifero;
- Regolare i piedini destro e sinistro in base alle procedure precedenti a un livello orizzontale.

## 2.3 Livellamento porta

### 1) Precauzioni prima dell'operazione:

Prima del funzionamento degli accessori, si deve garantire che il frigorifero sia scollegato dall'alimentazione.

Prima di regolare la porta, devono essere prese precauzioni per prevenire eventuali lesioni personali.

### 2) Schema di livellamento del corpo della porta

Elenco degli strumenti che l'utente deve fornire	
	Chiave inglese

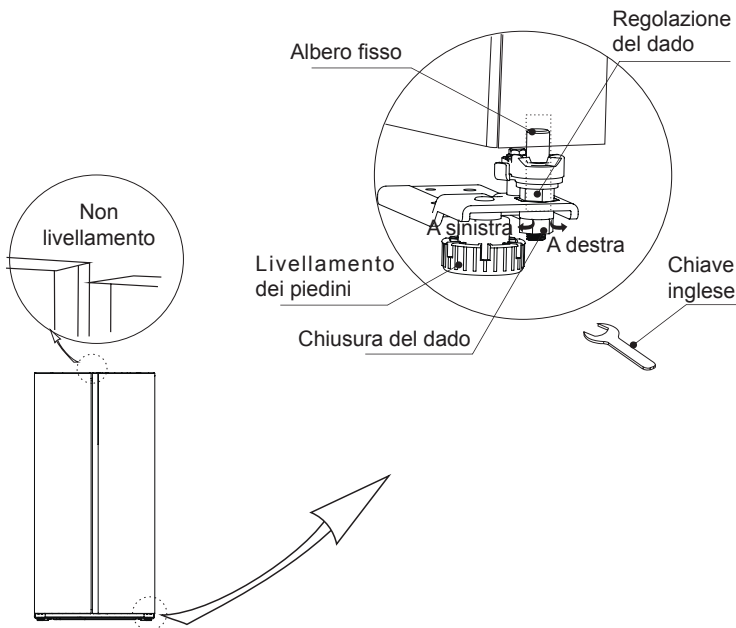

(L'immagine sopra è solo per riferimento. La configurazione effettiva dipenderà dal prodotto fisico o dalle istruzioni del distributore)

#### **Quando la porta del frigorifero è bassa:**

Aprire la porta, utilizzare una chiave inglese per allentare il dado di bloccaggio e ruotare il dado di regolazione in senso antiorario per sollevare l'altezza della porta. Una volta allineate le porte, stringere il dado di bloccaggio ruotandolo in senso antiorario.

#### **Quando la porta del frigorifero è alta:**

Aprire la porta, utilizzare una chiave inglese per ruotare il dado di regolazione in senso orario per abbassare l'altezza della porta. Una volta allineate le porte, stringere il dado di bloccaggio ruotandolo in senso antiorario.

## 2.4 Cambiare la luce

Qualsiasi sostituzione o manutenzione delle lampade a LED deve essere effettuata dal produttore, dal suo agente di servizio o da una persona ugualmente qualificata.

## 2.5 Iniziare a utilizzare

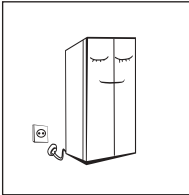

- Prima dell'avvio iniziale, tenere il frigorifero fermo per mezz'ora prima di collegarlo all'alimentazione.
- Prima di mettere alimenti freschi o surgelati, il frigorifero deve funzionare per 2-3 ore o per oltre 4 ore in estate quando la temperatura ambiente è alta.

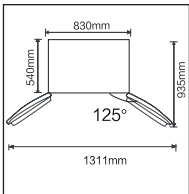

- Risparmia abbastanza spazio per una comoda apertura delle porte e dei cassetti.
- L'immagine sopra è solo per riferimento. La configurazione effettiva dipenderà dal prodotto fisico o dalle istruzioni del distributore.

## 2.6 Suggerimenti per il risparmio energetico

- L'apparecchio deve essere posizionato nella zona più fresca della stanza, lontano dagli elettrodomestici che producono calore o dai condotti di riscaldamento e dalla luce solare diretta.
- Lasciare raffreddare gli alimenti caldi a temperatura ambiente prima di posizionare nell'apparecchio. Sovraccaricare l'apparecchio costringe il compressore a funzionare più a lungo. Il cibo che si congela troppo lentamente può perdere qualità o deteriorarsi.
- Assicurarsi di avvolgere correttamente gli alimenti e asciugare i contenitori prima di metterli nell'apparecchio. Questo riduce l'accumulo di gelo all'interno dell'apparecchio.
- Il contenitore dell'apparecchio non deve essere rivestito con foglio di alluminio, carta cerata o tovaglioli di carta. Le fodere interferiscono con la circolazione dell'aria fredda, rendendo l'apparecchio meno efficiente.
- Organizza ed etichetta il cibo per ridurre le aperture delle porte e le ricerche estese. Rimuovere il maggior numero di elementi necessario contemporaneamente e chiudere la porta il prima possibile.

## 3 Struttura e funzioni

### 3.1 Componenti chiave

(Camera di congelamento)

(Camera frigorifera)

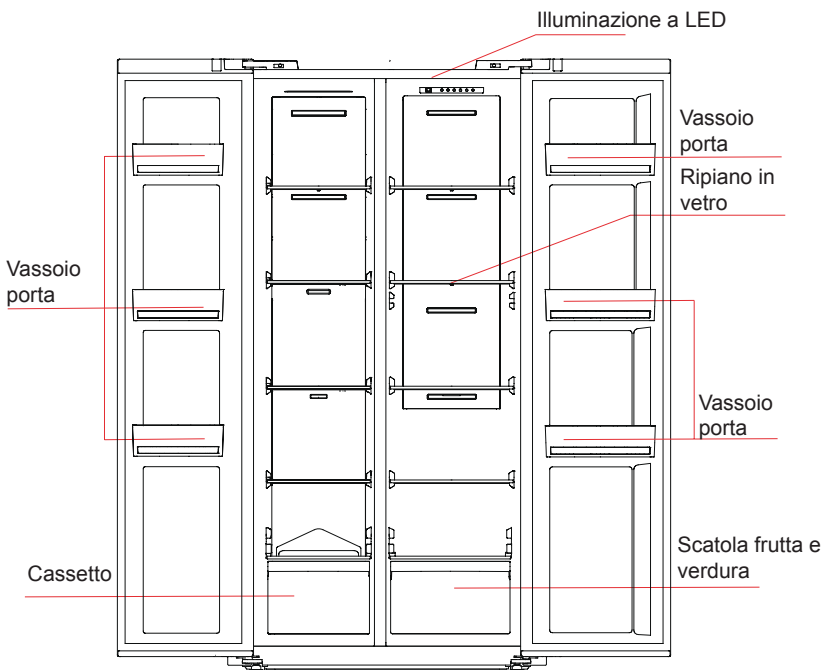

(L'immagine sopra è solo per riferimento. La configurazione effettiva dipenderà dal prodotto fisico o dalle istruzioni del distributore)

#### Camera frigorifera

- La camera frigorifera è adatta per lo stoccaggio di una varietà di frutta, verdura, bevande e altri alimenti consumabili a breve termine, tempo di conservazione **suggerito da 3 giorni a 5 giorni**.
- Gli alimenti da cucina non devono essere messi nella camera frigorifera fino a quando non vengono raffreddati a temperatura ambiente.
- Si consiglia di sigillare gli alimenti prima di metterli in frigorifero.
- I ripiani in vetro possono essere regolati verso l'alto o verso il basso per una ragionevole quantità di spazio di archiviazione e un facile utilizzo.

#### Camera di congelamento

- La camera di congelamento a bassa temperatura può mantenere il cibo fresco per lungo tempo e viene utilizzata principalmente per conservare cibi surgelati e fare ghiaccio.
- La camera di congelamento è adatta per lo stoccaggio di carne, pesce, palline di riso e altri alimenti da non consumare a breve termine.
- I pezzi di carne sono preferibilmente da dividere in piccoli pezzi per un facile accesso. Si prega di notare che il cibo deve essere consumato entro il tempo di conservazione.

**Cassetti, scatole per alimenti, mensole, ecc. posizionati in base alla posizione nell'immagine sopra sono i più efficienti dal punto di vista energetico.**

**Nota:** La conservazione di troppo cibo durante il funzionamento dopo il collegamento iniziale alla potenza può influire negativamente sull'effetto di congelamento del frigorifero. Gli alimenti immagazzinati non devono bloccare l'uscita dell'aria; o altrimenti anche l'effetto di congelamento ne risentirà negativamente.

## 3.2 Funzioni

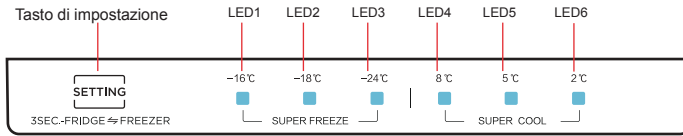

(L'immagine sopra è solo per riferimento. La configurazione effettiva dipenderà dal prodotto fisico o dalle istruzioni del distributore)

1. Quando l'alimentazione è in funzione per la prima volta, il display completo durerà 3 secondi, quindi entrerà nel normale funzionamento display;

(Quando l'alimentazione viene collegata per la prima volta, la temperatura di impostazione del frigorifero e del congelatore è rispettivamente di 5°C/-18°C)

In caso di guasto, viene visualizzato il codice di errore; altrimenti viene visualizzata la gamma di impostazioni del vano di refrigerazione.

Lo schermo è acceso quando la porta frigorifera è aperta mentre lo schermo è spento quando la porta di congelamento è chiusa;

### 2. Tasti operazione

Dopo ogni operazione chiave di regolazione della temperatura, la temperatura impostata corrispondente lampeggia per 3S; In modalità di impostazione della temperatura di refrigerazione, premere a lungo il tasto di impostazione  per 3S per passare alla modalità di impostazione della temperatura di congelamento;

Nella modalità di impostazione della temperatura di congelamento, tenere premuto il tasto di impostazione  per 3S per passare alla modalità di impostazione della temperatura di refrigerazione;

### 3. Blocco e sblocco

Lo stato di blocco si inserisce automaticamente dopo 30 secondi senza il funzionamento della chiave;

Nessuna impostazioni di blocco/sblocco manuale;

4. Quando si imposta la temperatura di refrigerazione, la temperatura seguirà l'ordine di ciclo ogni volta che viene premuto il tasto di impostazione. Nello stato super cool, LED4 e LED6 si accenderanno allo stesso tempo. super cool esce per 6 ore, come mostrato di seguito:

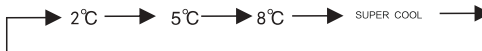

### 5. Impostazione del congelatore

Quando si imposta la temperatura del congelatore, la temperatura seguirà l'ordine di ciclo ogni volta che viene premuto il tasto di impostazione. Nello stato super freeze, LED1 e LED3 si accenderanno contemporaneamente, il super congelamento esce per 24 ore, come mostrato di seguito:



Impostazione consigliata: Camera refrigerata 5 %, camera di congelamento - 18%.

6. Quando la porta è aperta, la lampada da camera corrispondente è accesa. Non c'è un segnale acustico di apertura della porta e un allarme di apertura della porta.

### 7. Indicazione di guasto

Le seguenti avvertenze che appaiono sul display indicano i corrispondenti difetti del frigorifero. Sebbene il frigorifero possa ancora avere una funzione di conservazione a freddo con i seguenti difetti, l'utente deve contattare uno specialista per la manutenzione, in modo da garantire un funzionamento ottimizzato dell'apparecchio.

Codice guasto	Descrizione dell'errore
LED1, flash LED6	Guasto del sensore di temperatura del frigorifero
LED1, flash LED3	Guasto del sensore di temperatura del congelatore
LED1, flash LED5	Guasto del sensore di sbrinamento congelato
LED1, flash LED4	Guasto alla temperatura ambiente

## 4. Manutenzione e cura del frigorifero

### 4.1 Pulizia complessiva

- Le polveri dietro il frigorifero e a terra devono essere pulite tempestivamente per migliorare l'effetto di raffreddamento e il risparmio energetico.
- Controllare regolarmente la guarnizione della porta per assicurarsi che non ci siano detriti. Pulire la guarnizione della porta con un panno morbido inumidito con acqua saponata o detersivo diluito.
- L'interno del frigorifero deve essere pulito regolarmente per evitare l'odore.
- Si prega di spegnere l'alimentazione prima di pulire gli interni, rimuovere tutti gli alimenti, bevande, scaffali, cassetti, ecc.
- Utilizzare un panno morbido o una spugna per pulire l'interno del frigorifero, con due cucchiai di bicarbonato di sodio e un quarto di acqua tiepida. Quindi risciacquare con acqua e pulire. Dopo la pulizia, aprire la porta e lasciarla asciugare naturalmente prima di accendere l'alimentazione.
- Per le aree difficili da pulire in frigorifero (come spazi stretti, spazi vuoti o angoli), si consiglia di pulirli regolarmente con stracci morbidi, spazzole morbide, ecc. e, se necessario, combinare con alcuni strumenti ausiliari (come bastoncini sottili) per garantire che non accumulino contaminanti o batteri in queste aree.
- Non usare sapone, detersivo, polvere di scrub, detergente spray, ecc., in quanto questi possono causare odori all'interno del frigorifero o cibo contaminato.
- Pulire il telaio della bottiglia, i ripiani e i cassetti con un panno morbido inumidito con acqua saponata o detersivo diluito. Asciugare con un panno morbido o asciugare naturalmente.
- Pulire la superficie esterna del frigorifero con un panno morbido inumidito con acqua saponata, detersivo, ecc., quindi asciugare.
- Non utilizzare spazzole dure, sfere di acciaio pulite, spazzole metalliche, abrasivi (come dentifrici), solventi organici (come alcool, acetone, olio di banana, ecc.), acqua bollente, acido o oggetti alcalini, che possono danneggiare la superficie e l'interno del refrigeratore
- L'acqua bollente e solventi organici come il benzene possono deformarsi o danneggiare parti in plastica.
- Non risciacquare direttamente con acqua o altri liquidi durante la pulizia per evitare cortocircuiti o influire sull'isolamento elettrico dopo l'immersione.



⚠ Si prega di scollegare il frigorifero per scongelare e pulire.

### 4.2 Pulizia del vassoio porta

- Secondo la freccia di direzione nella figura sottostante, usa entrambe le mani per spremere il vassoio e spingerlo verso l'alto, quindi estrailo.
- Dopo aver lavato il vassoio dopo essere stato tolto, è possibile regolarne l'altezza di installazione in base alle proprie esigenze.
- Asciugamani morbidi o spugna imbeviti in acqua e detersivi neutri non corrosivi sono suggeriti per la pulizia. Il congelatore deve essere infine pulito con acqua pulita e panno asciutto. Aprire la porta per asciugatura naturalmente prima che l'alimentazione venga accesa.
- Non utilizzare spazzole dure, sfere d'acciaio pulite, spazzole metalliche, abrasivi, come dentifrici, solventi organici (come alcool, acetone, olio di banana, ecc.), acqua bollente, articoli acidi o alcalini pulire il frigorifero considerando che ciò potrebbe danneggiare la superficie e l'interno del frigorifero.

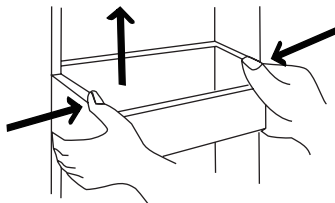

(L'immagine sopra è solo per riferimento. La configurazione effettiva dipenderà dal prodotto fisico o dalle istruzioni del distributore)

### 4.3 Pulizia della mensola di vetro

- Poiché la parte più interna del rivestimento del frigorifero in cui il contatto con gli scaffali ha un retrofreno, è necessario sollevare gli scaffali verso l'alto, quindi è possibile estrarli.
- Regolare o pulire gli scaffali in base alle proprie esigenze. Asciugamani morbidi o spugna imbeviti in acqua e detersivi neutri non corrosivi sono suggeriti per la pulizia. Il congelatore deve essere infine pulito con acqua pulita e panno asciutto. Aprire la porta per asciugatura naturale prima che l'alimentazione venga accesa. Non utilizzare spazzole dure, sfere d'acciaio pulite, spazzole metalliche, abrasivi, come dentifrici, solventi organici (come alcol, acetone, olio di banana, ecc.), acqua bollente, articoli acidi o alcalini per pulire il frigorifero considerando che ciò potrebbe danneggiare la superficie e l'interno del frigorifero.

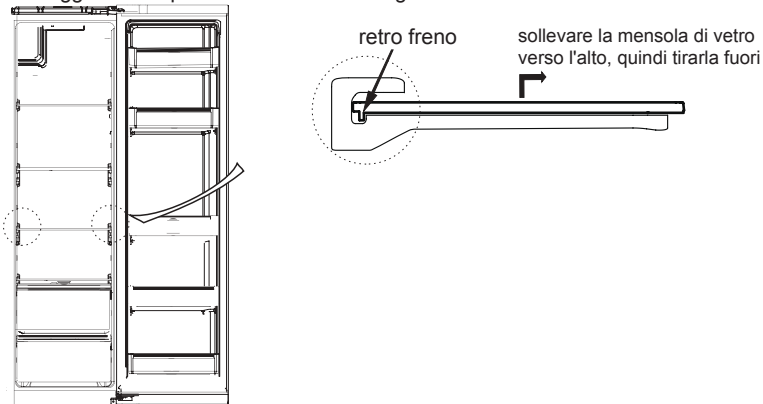

(L'immagine sopra è solo per riferimento. La configurazione effettiva dipenderà dal prodotto fisico o dalle istruzioni del distributore)

### 4.4 Sbrinamento

- Il frigorifero è realizzato in base al principio del raffreddamento ad aria e quindi ha funzione di sbrinamento automatico. Il gelo formato a causa del cambio di stagione o della temperatura può anche essere rimosso manualmente dalla disconnessione dell'apparecchio dall'alimentazione o pulendo con un asciugamano asciutto.

### 4.5 Fuori uso

- Mancanza di corrente: In caso di interruzione dell'alimentazione, anche se il frigorifero è in estate, gli alimenti all'interno dell'apparecchio possono essere conservati per diverse ore; durante l'interruzione dell'alimentazione, i tempi di apertura della porta devono essere ridotti e non devono più essere messi alimenti freschi nell'apparecchio.
- Lungo periodo di inutilizzo: L'apparecchio deve essere scollegato e quindi pulito; quindi le porte vengono lasciate aperte per evitare l'odore.
- Movimentazione: Prima che il frigorifero venga spostato, prendere tutti gli oggetti all'interno, fissare le partizioni in vetro, il supporto verdure, i cassetti della camera di congelamento e così via con nastro adesivo e alleggerire i piedini di livellamento; chiudere le porte e fissarle con del nastro adesivo. Durante lo spostamento, l'apparecchio non deve essere posato capovolto o orizzontalmente o subire vibrazioni; l'inclinazione durante il movimento non deve essere superiore a 45°.



L'apparecchio deve funzionare continuamente una volta avviato. In generale, il funzionamento dell'apparecchio non deve essere interrotto; in caso contrario, la durata potrebbe essere compromessa

## 5 Risoluzione dei problemi

5.1 Potresti provare a risolvere i seguenti semplici problemi da solo.

Se non possono essere risolti, contattare il reparto post-vendita.

Operazione non riuscita	<p>Verificare se l'apparecchio è collegato all'alimentazione o Se la spina è ben connessa Verificare se la tensione è troppo bassa Verificare se c'è un'interruzione di corrente o se i circuiti parziali sono inciampati</p>
Odore	<p>Gli alimenti odorosi devono essere strettamente avvolti Controlla se c'è del cibo marcio Pulire l'interno del frigorifero</p>
Funzionamento a lungo termine del compressore	<p>Il lungo funzionamento del frigorifero è normale in estate quando la temperatura ambiente è elevata Non è suggeribile avere troppo cibo nell'apparecchio allo stesso tempo Il cibo deve raffreddarsi prima di essere messo nell'apparecchio Le porte vengono aperte troppo frequentemente</p>
La luce non riesce ad accendersi	<p>Verificare se il frigorifero è collegato all'alimentatore e se la luce illuminante è danneggiata Far sostituire la luce da uno specialista</p>
Le porte non possono essere chiuse correttamente	<p>La porta è bloccata da pacchetti alimentari C'è troppo cibo Il frigorifero è inclinato</p>
Forte rumore	<p>Verificare se il pavimento è livellato e se il frigorifero è posizionato stabilmente Verificare se gli accessori sono posizionati in posizioni adeguate</p>
La tenuta della porta non è sigillata	<p>Rimuovere i materiali esterni dal sigillo della porta Riscaldare la guarnizione della porta e quindi raffreddarla per il restauro (o soffiarla con un asciugatore elettrico o utilizzare un asciugamano caldo per il riscaldamento)</p>
Traboccamenti di una padella d'acqua	<p>C'è troppo cibo nella camera o il cibo immagazzinato contiene troppa acqua, con conseguente forte sbrinamento Le porte non sono chiuse correttamente, con conseguente glassa dovuta all'ingresso di aria e aumento dell'acqua a causa dello sbrinamento</p>
Alloggiamento caldo	<p>La dissipazione del calore del condensatore incorporato attraverso l'alloggiamento è normale Quando l'alloggiamento diventa caldo a causa dell'alta temperatura ambiente, lo stoccaggio di troppo cibo o lo spegnimento del compressore viene spento, fornire ventilazione sonora per facilitare la dissipazione del calore</p>
Condensazione superficiale	<p>La condensa sulla superficie esterna e sulle guarnizioni delle porte del frigorifero è normale quando l'umidità ambientale è troppo alta. Basta pulire la condensa con un asciugamano pulito.</p>
Rumore anomalo	<p>Ronzio Il compressore può produrre ronzii durante il funzionamento e i ronzii sono forti in particolare all'avvio o all'arresto. È normale. Scricchiolamento: Il refrigerante che scorre all'interno dell'apparecchio può produrre scricchiolio, il che è normale.</p>

**Tabella 1 Classi climatiche**

Classe	Simbolo	Intervallo di temperatura ambiente °C
Temperato esteso	SN	da + 10 a + 32
Temperato	N	da + 16 a + 32
Subtropicale	ST	da + 16 a + 38
Tropicale	T	da + 16 a + 43

Temperato esteso: "Questa apparecchiatura di refrigerazione è destinata all'uso a una temperatura ambiente compresa tra 10 ° C e 32 °C";

temperato: 'questo apparecchio di refrigerazione è destinato all'uso a temperature ambiente comprese tra 16° C e 32 °C';

Subtropicale: 'questo apparecchio di refrigerazione è destinato all'uso a temperature ambiente comprese tra 16° C e 38 °C';

Tropicale: 'questo apparecchio di refrigerazione è destinato all'uso a temperature ambiente comprese tra 16° C e 43 °C';

**Speciale per la nuova norma europea:**

Le parti ordinate nella seguente tabella possono essere acquistate dal canale \_\_:

Parte ordinata	Fornitore	Tempo minimo richiesto per la fornitura
termostati	Personale professionale di manutenzione	Almeno 7 anni dopo il lancio dell'ultimo modello sul mercato
temperature sensors	Personale professionale di manutenzione	Almeno 7 anni dopo il lancio dell'ultimo modello sul mercato
printed circuit boards	Personale professionale di manutenzione	Almeno 7 anni dopo il lancio dell'ultimo modello sul mercato
fonti di luce	Personale professionale di manutenzione	Almeno 7 anni dopo il lancio dell'ultimo modello sul mercato
door handles	Riparatori professionali e utenti finali	Almeno 7 anni dopo il lancio dell'ultimo modello sul mercato
door hinges	Riparatori professionali e utenti finali	Almeno 7 anni dopo il lancio dell'ultimo modello sul mercato
vassoi	Riparatori professionali e utenti finali	Almeno 7 anni dopo il lancio dell'ultimo modello sul mercato
cassetti	Riparatori professionali e utenti finali	Almeno 7 anni dopo il lancio dell'ultimo modello sul mercato
guarnizione della porta	Riparatori professionali e utenti finali	Almeno 10 anni dopo il lancio dell'ultimo modello sul mercato

*Il periodo più breve per la fornitura di pezzi di ricambio post-vendita è \_\_*

**Caro cliente**

1. Se desideri restituire o sostituire il prodotto, contatta il negozio in cui lo hai acquistato.

(Ricordati di portare la fattura di acquisto)

2. Se il prodotto si guasta e necessita di riparazione, contattare il fornitore del servizio post-vendita.

# CONTENIDOS

1 Advertencias de seguridad .....	1
1.1 Advertencia .....	1
1.2 Significado de los símbolos de advertencia de seguridad .....	3
1.3 Advertencias relacionadas con la electricidad .....	3
1.4 Advertencias de uso .....	4
1.5 Advertencias de colocación .....	4
1.6 Advertencias de energía .....	5
1.7 Advertencias sobre su eliminación .....	5
2 Uso adecuado del frigorífico .....	6
2.1 Colocación .....	6
2.2 Pies de nivelación .....	7
2.3 Puerta de nivelación .....	8
2.4 Cambio de luz .....	9
2.5 Empezar a usarlo .....	9
2.6 Consejos de ahorro de energía .....	9
3 Estructura y funciones .....	10
3.1 Componentes clave .....	10
3.2 Funciones .....	11
4 Mantenimiento y cuidados del aparato .....	13
4.1 Limpieza general .....	13
4.2 Limpieza de la bandeja de la puerta .....	13
4.3 Limpieza de las estanterías de vidrio .....	14
4.4 Descongelación .....	14
4.5 Sin funcionamiento .....	14
5 Problemas y soluciones .....	15

## 1 Advertencias de seguridad

### 1.1 Advertencia



**Advertencia:** riesgo de incendio / materiales inflamables

**Este** aparato está diseñado para usarse en aplicaciones domésticas y similares como áreas con personal de cocina, oficinas y otros entornos laborales, casas de labranza y por clientes de hoteles, moteles y otros entornos de tipo residencial, entornos de hostales, catering y aplicaciones similares no al por menor.

**Este** aparato no está diseñado para que lo usen personas (incluido niños) con capacidades físicas, sensoriales o mentales reducidas, o falta de experiencia y conocimientos salvo que se les haya dado supervisión o instrucción respecto al uso del aparato por parte de la persona responsable de su seguridad.

**Se** debe supervisar a los niños para asegurarse de que no juegan con el aparato.

**En** caso de que se dañe el cable de alimentación, el fabricante, su agente de servicio o personas con una cualificación similar deben sustituirlo para evitar cualquier riesgo.

**No** guarde sustancia explosivas como latas de aerosoles con propulsores inflamables en este aparato.

**Se** debe desenchufar el aparato tras su uso y antes de realizar el mantenimiento del usuario del aparato.

**Advertencia:** Mantenga las aberturas de ventilación, en la carcasa del aparato o en la estructura integrada, limpias de obstrucciones.

**Advertencia:** No use dispositivos mecánicos u otros medios para acelerar el proceso de descongelación, salvo aquellos recomendados por el fabricante.

**Advertencia:** No dañe el circuito del refrigerante.

**Advertencia:** No use aparatos eléctricos dentro de los compartimentos de almacenamiento de alimentos del aparato salvo que sean del tipo recomendado por el fabricante.

**Advertencia:** Abandone el refrigerador conforme a la normativa local respecto al uso de gas soplado inflamable y refrigerante.

**Advertencia:** Cuando coloque el aparato, asegúrese de que el cable de alimentación no queda atrapado o dañado.

**Advertencia:** No coloque múltiples salidas de tomas portátiles o alimentaciones portátiles en la parte posterior del aparato.

**No** use cables de extensión o adaptadores sin toma a tierra (dos patillas).

**Peligro:** Riesgo de atrapamiento infantil. Antes de que retire su viejo frigorífico o congelador:

- Quite las puertas.
- Deje las baldas en su lugar de forma que no niños no puedan subirse el interior con facilidad.

**E**l frigorífico debe desconectarse de la Fuente de alimentación eléctrica antes de intentar la instalación de accesorios.

**El refrigerante** y el material de la espuma de ciclopentano usados en el aparato con inflamables. Por lo tanto, cuando se ralla el aparato, se debe mantener alejado de cualquier fuente de calor y lo debe recubrir una empresa especial de recubrimientos con la cualificación correspondiente en lugar de eliminarse por medio de combustión para evitar daños al medioambiente o cualquier otro daño.

**Para** el estándar EN: Este aparato puede usarse por niños con edades de 8 años y superior y personas con capacidades físicas, mentales o sensoriales reducidas o falta de conocimientos o experiencia si se les ha ofrecido supervisión o instrucción respecto al uso del aparato de forma segura y entienden los riesgos que implica. Los niños no deben jugar con el aparato. La limpieza y el mantenimiento del usuario no deben hacerlo niños sin supervisión. Se permite que los niños con edades entre 3 y 8 años carguen y descarguen los aparatos de refrigeración.

**Resulta** necesario que, para las puertas o tapas instaladas con cierres y llaves, las llaves se mantenga fuera del alcance de los niños y no cerca del frigorífico para evitar que los niños se queden cerrados en su interior.

**Para** evitar la contaminación de los alimentos, respete las siguientes instrucciones:



- Abrir la puerta durante periodos prolongados de tiempo puede provocar un aumento significativo de la temperatura en los compartimentos del aparato.
- Limpie regularmente las superficies que puedan estar en contacto con los alimentos y sistemas de drenaje accesibles.
- Limpie los depósitos de agua si no se han empleado durante 48 horas; irrigue el sistema de agua conectado a un suministro de agua si no se ha retirado agua durante 5 días. (nota 1)
- Guarde la carne y el pescado crudos en recipientes adecuados en el frigorífico de forma que no entren en contacto o goteen en otros alimentos.
- Los compartimentos de alimentos congelados de dos estrellas son aptos para guardar alimentos precongelados, guardar o hacer helados y hacer cubitos de hielo. (nota 2)
- Los compartimentos de una, dos y tres estrellas no son aptos para la congelación de alimentos frescos. (nota 3)
- Para aparatos sin un compartimento de 4 estrellas este aparato no es apto para congelar alimentos. (nota 4)
- Si el aparato refrigerador se deja vacío durante periodos prolongados de tiempo, apague, descongele, limpie seque y deje la puerta abierta para evitar que se desarrolle moho dentro del aparato.

Nota 1, 2, 3, 4: Confirme si es aplicable según el tipo de compartimento del producto.

**Para** un aparato independiente: este aparato refrigerador no está diseñado para usarse como un aparato integrado.

**Cualquier** sustitución o mantenimiento de las bombillas LED está previsto que lo realice el fabricante, su agente de mantenimiento o una persona con una cualificación similar. Este producto contiene una fuente lumínica de eficiencia energética clase (G).

## 1.2 Significado de los símbolos de advertencia de seguridad

 Símbolo de prohibición	Este es un símbolo de prohibición. Cualquier incumplimiento con las instrucciones marcadas con este símbolo puede provocar daños al producto o poner en peligro la seguridad personal del usuario.
 Símbolo de advertencia	Este es un símbolo de advertencia. Es necesario operarlo cumpliendo estrictamente las instrucciones marcadas con este símbolo; en caso contrario se pueden producir daños en el producto o lesiones personales.
 Símbolo de nota	Este es un símbolo de precaución. Las instrucciones marcadas con este símbolo requieren una precaución especial. Una precaución insuficiente puede provocar una lesión ligera o moderada o daños al producto.

Este manual contiene mucha información de seguridad importante que los usuarios deben cumplir.

## 1.3 Advertencias relacionadas con la electricidad

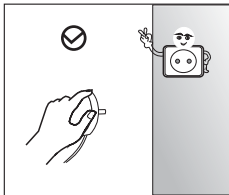

- No tire del cable de alimentación cuando conecte el cable de alimentación del refrigerífico. Agarre con fuerza el enchufe y extráigalo de la toma directamente.
- Para asegurar un uso seguro, no dañe el cable de alimentación o use el mismo cuando presente daños o esté desgastado.

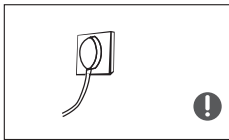

- Use una toma de alimentación dedicada y no debe compartir la toma de corriente con otros aparatos eléctricos.  
El cable de alimentación debe estar en contacto firme con la toma o de lo contrario se puede provocar un incendio.
- Asegúrese de que dispone del electrodo a tierra de la toma de alimentación.



- Apague la válvula del gas que se filtra y después abra las puertas y ventanas en caso de fuga de gas o de otros gases inflamables.
- No desenchufe el refrigerífico u otros aparatos eléctricos considerando que una chispa puede provocar un incendio.

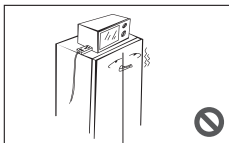

- No use aparatos eléctricos en la parte superior del aparato salvo que sean del tipo recomendado por el fabricante.

## 1.4 Advertencias de uso

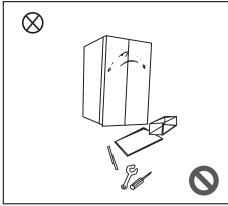

- No desmonte o reconstruya arbitrariamente el refrigerífico no dañe el circuito del refrigerante; un especialista debe realizar el mantenimiento del aparato.
- El fabricante, su departamento de mantenimiento o profesionales relacionados deben reemplazar el cable de alimentación dañado para evitar cualquier peligro.

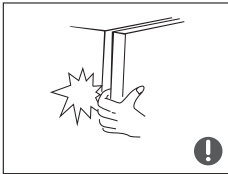

- Los espacios entre las puertas del refrigerífico y entre las puertas y la carcasa del refrigerífico con pequeños; tenga cuidado en no poner las manos en esta zona para evitar pillarse los dedos. Cierre con suavidad la puerta del refrigerífico para evitar que se caigan artículos.
- No coja alimentos o recipientes con las manos húmedas en la cámara de congelación cuando el refrigerífico esté en funcionamiento, en especial recipientes metálicos, para evitar congelaciones.



- No permita que ningún niño entre o suba al refrigerífico; en caso contrario se pueden provocar un ahogamiento o lesiones por caída del niño.

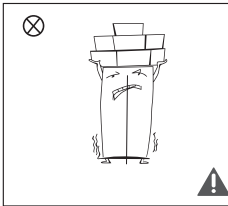

- No coloque objetos pesados en la parte superior del refrigerífico considerando que los objetivos pueden caerse cuando abra o cierre la puerta y se pueden provocar lesiones accidentales.
- Extraiga el cable en caso de un fallo de alimentación o limpieza. No conecte el congelador a la alimentación en cinco minutos para evitar daños al compresor debido a los arranques sucesivos.

## 1.5 Advertencias de colocación

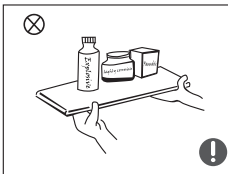

- No coloque artículos inflamables, explosivos, volátiles o altamente corrosivos en el refrigerífico para evitar daños al producto o accidentes por fuego.
- No coloque artículos inflamables cerca del refrigerífico para evitar incendios.

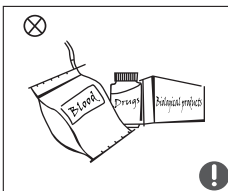

- El refrigerífico está diseñado únicamente para el uso doméstico, como para el almacenamiento de alimentos; no debe usarse para otra finalidad, como el almacenamiento de sangre, fármacos o productos biológicos, etc.



- No guarde cerveza, bebidas u otros fluidos que estén en botellas o recipientes cerrados en la cámara de congelación del frigorífico; en caso contrario, las botellas o recipientes cerrados podrían rajarse debido a la congelación y provocar daños.

## 1.6 Advertencias de energía

- 1) Los aparatos de refrigeración pueden que no operen de forma consistente (posibilidad de descongelar los contenidos o de que la temperatura sea demasiado cálida en el compartimento de alimentos congelados) cuando se colocan durante un periodo prolongado de tiempo por debajo del extremo frío de la gama de temperaturas para las que está diseñado el aparato de refrigeración.
- 2) El hecho de que las bebidas efervescentes no deban guardarse en los compartimentos para alimentos del congelador o en compartimentos o armarios de baja temperatura y de que algunos productos como los cubitos de hielo no deben consumirse demasiado fríos;
- 3) La necesidad de no superar el tiempo de almacenamiento recomendado por los fabricantes de los alimentos y en especial los alimentos de congelación rápida comercial en congeladores para alimentos y compartimentos de almacenamiento de alimentos congelados o armarios;
- 4) Las precauciones necesarias para prevenir un aumento indebido de la temperatura de los alimentos congelados mientras se descongela el aparato de refrigeración, como envolver los alimentos congelados en varias capas de papel de periódico.
- 5) El hecho de que un aumento en la temperatura de los alimentos congelados durante la descongelación manual, mantenimiento o limpieza puede acortar la vida de almacenamiento.
- 6) Resulta necesario que, para las puertas o tapas instaladas con cierres y llaves, las llaves se mantenga fuera del alcance de los niños y no cerca del frigorífico para evitar que los niños se queden cerrados en su interior.

## 1.7 Advertencias sobre su eliminación

- ⊘ El refrigerante y el material de espuma de ciclopentano usados para el frigorífico son inflamables. Por lo tanto, cuando el frigorífico presente arañazos, debe mantenerse alejado de fuentes de calor y debe recuperarlo una empresa especializada en recuperación con la cualificación correspondiente en lugar de eliminarlo mediante combustión, para evitar daños al medioambiente y cualquier otro daño.

- ⚠ Cuando el frigorífico presente arañazos, desmonte las puertas y retire las juntas de puertas y estanterías; coloque las puertas y las estanterías en un lugar adecuado para evitar que ningún niño quede atrapado.



Eliminación correcta de este producto:

Esta marca indica que este producto no debe desecharse con otros residuos domésticos en la UE. Para evitar posibles daños al medioambiente y a la salud humana procedentes de una eliminación de residuos no controlada, reciclelo de forma responsable para promover la reutilización sostenible de recursos materiales. Para devolver su aparato usado, use los sistemas de devolución y recogida o póngase en contacto con el distribuidor donde adquirió el producto. Ellos pueden realizar un reciclaje medioambiental seguro de este producto.

## 2 Uso adecuado del frigorífico

### 2.1 Colocación

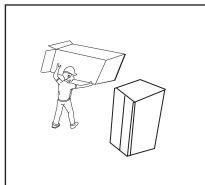

- Antes de su uso, retire todos los materiales del embalaje, incluyendo almohadillados inferiores, almohadillados de espuma y Cintas del interior del frigorífico; retire la película protectora de las puertas y de la carcasa del frigorífico.

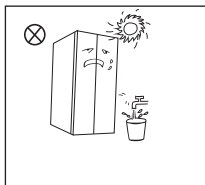

- Manténgalo alejado del calor y evite la luz solar directa. No coloque el congelador en espacios húmedos o con agua para prevenir el óxido o la reducción del efecto de aislamiento.
- No pulverice o lave el frigorífico; no coloque el frigorífico en espacios húmedos donde sea fácil salpicarlo con agua para no afectar a las propiedades aislantes eléctricas del frigorífico.

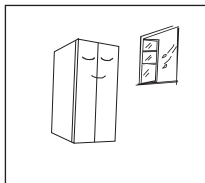

- El frigorífico debe colocarse en un espacio interior bien ventilado; el piso debe ser plano y robusto (gírelo a la izquierda o derecha para ajustar las ruedas para nivelar si es inestable).

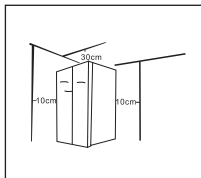

- El espacio superior del frigorífico debe ser superior a 30 cm, y el frigorífico debe colocarse contra una pared con una distancia libre de más de 10 cm para facilitar la disipación del calor.

## 2.2 Pies de nivelación

1) Precauciones antes del funcionamiento:

Antes de poner en funcionamiento los accesorios, debe asegurarse que el frigorífico está desconectado de la alimentación. Antes de ajustar los pies de nivelación, se deben tomar precauciones para evitar cualquier lesión personal.

2) Diagrama esquemático del nivelado de los pies

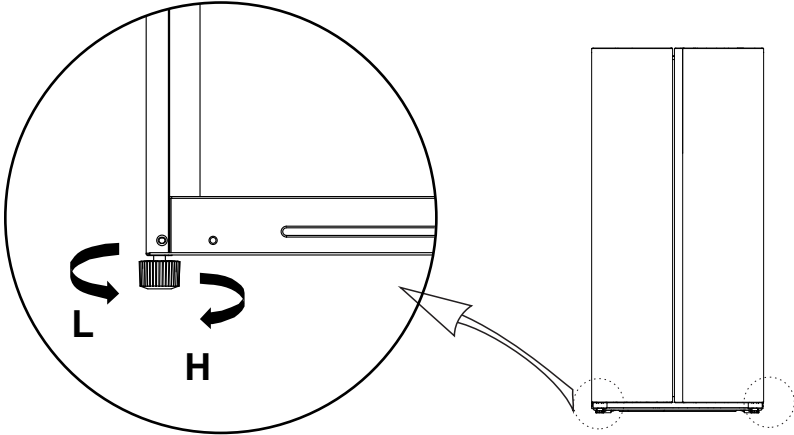

(La imagen que aparece arriba tiene solo una finalidad de referencia. La configuración real dependerá del producto físico o declaración por parte del distribuidor)

3) Procedimientos de ajuste:

- a. Gire los pies en sentido horario para subir el frigorífico;
- b. Gire los pies en sentido antihorario para bajar el frigorífico;
- c. Ajuste el pie izquierdo y derecho basándose en los procedimientos que aparecen arriba por encima del nivel horizontal.

### 2.3 Puerta de nivelación

1) Precauciones antes del funcionamiento:

Antes de poner en funcionamiento los accesorios, debe asegurarse que el frigorífico está desconectado de la alimentación. Antes de ajustar la puerta, se deben tomar precauciones para evitar cualquier lesión personal.

2) Diagrama esquemático de nivelación de la carcasa de la puerta

Lista de herramientas que debe proporcionar el usuario	
	llave

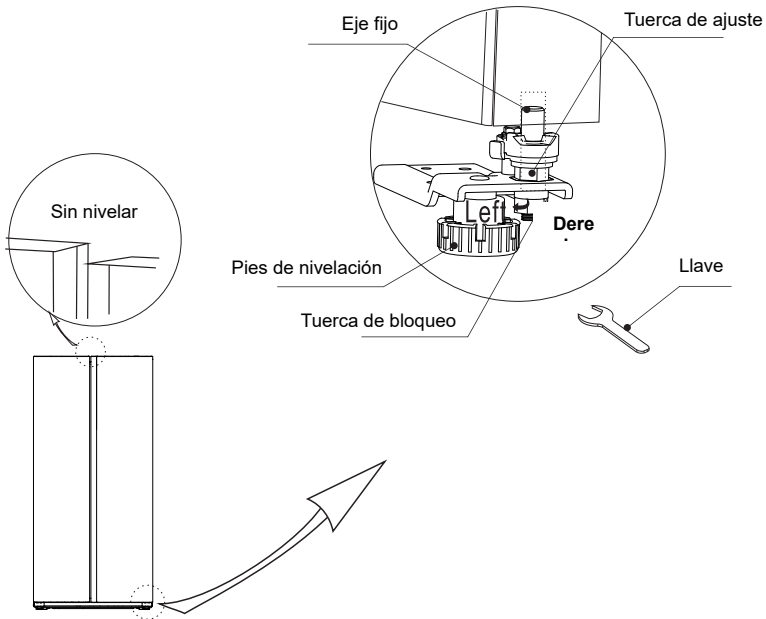

(La imagen que aparece arriba tiene solo una finalidad de referencia. La configuración real dependerá del producto físico o declaración por parte del distribuidor)

#### Cuando la puerta del frigorífico está baja:

Abra la puerta, use una llave para aflojar la tuerca de bloqueo y gire la tuerca de ajuste en sentido antihorario para elevar la altura de la puerta. Una vez que las puertas estén alineadas, apriete la tuerca de bloqueo girándola en sentido antihorario.

#### Cuando la puerta del frigorífico está alta:

Abra la puerta, use una llave para girar la tuerca de ajuste en sentido horario para bajar la altura de la puerta. Una vez que las puertas estén alineadas, apriete la tuerca de bloqueo girándola en sentido antihorario.

## 2.4 Cambio de luz

Cualquier sustitución o mantenimiento de las bombillas LED está previsto que lo realice el fabricante, su agente de mantenimiento o una persona con una cualificación similar.

## 2.5 Empezar a usarlo

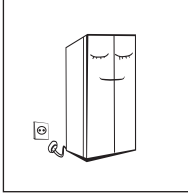

- Antes de empezar a usarlo, mantenga el frigorífico quieto durante media hora antes de conectarlo a la alimentación.
- Antes de colocar cualquier alimento fresco o congelado, el frigorífico debe haber estado funcionando durante 2-3 horas, o más de 4 horas en verano cuando la temperatura ambiente es alta.

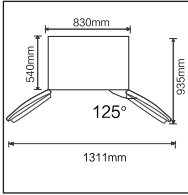

- Deje espacio suficiente para la apertura cómoda de las puertas y los cajones.
- La imagen que aparece arriba tiene solo una finalidad de referencia. La configuración real dependerá del producto físico o declaración por parte del distribuidor.

## 2.6 Consejos de ahorro de energía

- El aparato debe colocarse en la zona más fresca de la sala, alejado del calor que produzcan aparatos o conductos de calefacción y alejado de la luz solar directa.
- Deje que los alimentos calientes se enfrien a temperatura ambiente antes de colocarlos en el aparato. Sobrecargar el aparato fuerza al compresor a funcionar durante más tiempo. Los alimentos que se congelan muy lentamente pueden perder calidad o estropearse.
- Asegúrese de envolver adecuadamente los alimentos y secar los recipientes antes de colocarlos en el aparato. Esto disminuye la acumulación de hielo dentro del aparato.
- La cesta de almacenamiento del aparato no debe revestirse de papel de aluminio, papel de cera o toallitas de papel. Los revestimientos interfieren con la circulación del aire frío, haciendo que el aparato sea menos eficiente.
- Organice y etiquete los alimentos para reducir las aperturas de la puerta y búsquedas prolongadas. Retire tantos artículos como necesite de una vez y cierre la puerta a la mayor brevedad posible.

## 3 Estructura y funciones

### 3.1 Componentes clave

(Cámara de congelación)

(Cámara de refrigeración)

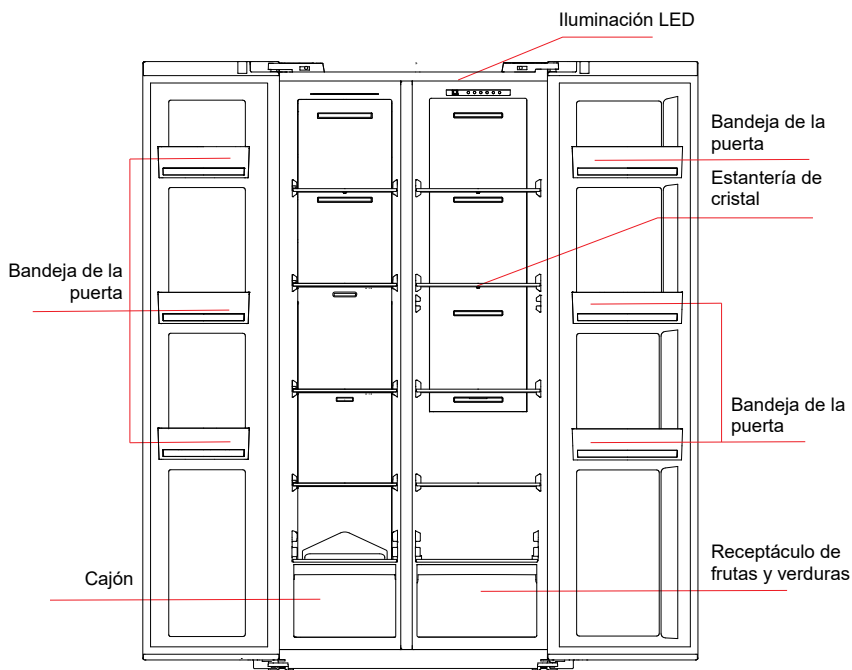

(La imagen que aparece arriba tiene solo una finalidad de referencia. La configuración real dependerá del producto físico o declaración por parte del distribuidor)

#### Cámara de refrigeración

- La cámara de refrigeración es apta para el almacenamiento de una variedad de frutas, verduras, bebidas y otros alimentos que se consuman a corto plazo; **el tiempo de almacenamiento sugerido es de 3 a 5 días.**
- No se deben colocar alimentos cocinados en la cámara del congelador hasta que no estén refrigerados a temperatura ambiente.
- Se recomienda que los alimentos se sellen antes de ponerlos en el congelador.
- Las estanterías de cristal pueden ajustarse arriba y abajo para disponer de un espacio de almacenamiento adecuado y ser fáciles de usar.

#### Cámara de congelación

- La cámara de congelación a baja temperatura puede mantener los alimentos frescos durante mucho tiempo y se usa principalmente para guardar alimentos congelados y hacer hielo.
- La cámara de congelación es apta para guardar carne, pescado, bolas de arroz y otros alimentos que no van a consumirse a corto plazo.
- Los trozos de carne deben dividirse preferentemente en trozo pequeños para que se congelen rápidamente y sean fáciles de coger. Tenga en cuenta que los alimentos deben consumirse dentro de su fecha de caducidad.



**Los cajones, receptáculos de alimentos, estanterías, etc. colocados conforme a la posición de la imagen que aparece arriba son los más eficientes energéticamente.**

**Nota:** El almacenamiento de demasiados alimentos durante su funcionamiento tras la conexión inicial a la alimentación puede afectar negativamente al efectos de congelación del frigorífico. Los alimentos guardados no deben bloquear la salida del aire, o en caso contrario, el efecto de congelación se verá afectado negativamente.

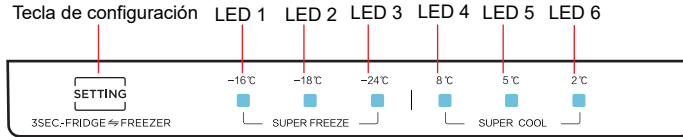
### 3.2 Funciones



(La imagen de arriba es sólo para referencia. La configuración real dependerá del producto físico o de la declaración del distribuidor)

1. Cuando se enciende por primera vez, la pantalla complete durará durante 3 segundos; posteriormente, se entra en la pantalla de funcionamiento normal;  
(Cuando se enciende por primera vez, la temperatura de configuración del frigorífico y del congelador es de 5°C/-18°C respectivamente)  
Cuando hay un error, se muestra el código de error; cuando no hay ningún error, se muestra la gama de configuración del compartimento de refrigeración.  
La pantalla se enciende cuando la puerta del frigorífico está abierta mientras que la pantalla está apagada cuando la Puerta del congelador está cerrada;
2. Funcionamiento de las teclas  
Tras el funcionamiento de cada tecla de ajuste de temperatura, la temperatura fijada correspondiente parpadea durante 3 segundos;  
En el modo de configuración de la temperatura de refrigeración, pulse durante 3 segundos la tecla de configuración  para cambiar al modo de configuración de la temperatura de congelación;  
En el modo de configuración de la temperatura de congelación, pulse durante 3 segundos la tecla de configuración  para cambiar al modo de configuración de la temperatura de refrigeración;
3. Bloqueo y desbloqueo  
Se entrará automáticamente en el estado de bloqueo tras 30 segundos sin el funcionamiento de ninguna tecla;  
No hay configuración de bloqueo / desbloqueo manual;
4. Cuando se configura la temperatura de refrigeración, la temperatura cambiará en el siguiente orden cada vez que se pulse la tecla de configuración. En estado súper frío, se iluminarán el LED4 y LED6 al mismo tiempo; el súper frío existe durante 6 horas, tal y como se muestra debajo:



5. Configuración del congelador

Cuando se configura la temperatura del congelador, la temperatura cambiará en el siguiente orden cada vez que se pulse la tecla de configuración. En estado súper congelador, LED1 y el LED3 al mismo tiempo; el súper congelador existe durante 24 horas, tal y como se muestra debajo:



Configuración recomendada: Cámara refrigerada 5 °C, cámara de congelación - 18°C.

6. Cuando se abre la Puerta, se encienden las lámparas de la cámara correspondiente. No existe un tono de aviso de apertura de la Puerta ni alarma de apertura de la puerta.

7. Indicador de fallo

Las siguientes advertencias que aparecen en la pantalla indican los fallos correspondientes de frigorífico. Aunque el frigorífico todavía puede tener la función de almacenamiento en frío con los siguientes fallos, el Usuario debe ponerse en contacto con un especialista en mantenimiento para asegurarse el funcionamiento optimizado del aparato.

Código de fallo	Descripción del fallo
EI LED1, LED6 parpadean	Fallo del sensor de temperatura del frigorífico
EI LED1, LED3 parpadean	Fallo del sensor de temperatura del congelador
EI LED1, LED5 parpadean	Fallo del sensor de descongelación congelado
EI LED1, LED4 parpadean	Fallo de temperatura ambiente

## 4 Mantenimiento y cuidados del aparato

### 4.1 Limpieza general

- El polvo detrás del frigorífico y del suelo debe limpiarse rápidamente para mejorar el efecto de refrigeración y el ahorro energético.
- Compruebe regularmente la cesta de la puerta para asegurarse de que no hay residuos. Limpie la cesta de la puerta con un paño suave humedecido con agua jabonosa o detergente diluido.
- El interior del frigorífico debe limpiarse regularmente para evitar los malos olores.
- Apague la alimentación antes de limpiar el interior, retire todos los alimentos, bebidas, estanterías, cajones, etc.
- Use un paño suave o esponja para limpiar el interior del frigorífico, con dos cucharadas de bicarbonato sódico y un cuarto de agua caliente. Posteriormente aclárelo con agua y séquelo. Tras la limpieza, abra la puerta y déjelo secar de forma natural antes de encender la alimentación.
- Para aquellas áreas que son difíciles de limpiar en el frigorífico (como espacios, esquinas y paredes estrechas), se recomienda limpiarlas regularmente con un paño suave, un cepillo suave, etc. y cuando sea necesario, combinarlo con algunas herramientas auxiliares (como palos delgados) para asegurarse de que no hay acumulación de contaminantes o bacterias en estas áreas.
- No use jabón, detergente, polvo para fregar, limpiadores en spray, etc., ya que estos pueden causar malos olores en el interior del frigorífico o contaminar los alimentos.
- Limpie el botellero, estanterías y cajones con un paño suave humedecido con agua jabonosa o detergente diluido. Séquelo con un paño suave o séquelo de forma natural.
- Limpie la superficie exterior del frigorífico con un paño suave humedecido con agua jabonosa, detergente, etc. y después séquelo.
- No use cepillos duros, estropajos de acero, estropajos de alambre, productos abrasivos (como pasta de dientes) disolventes orgánicos (como acetona, alcohol, aceite de plátano, etc.), agua hirviendo, artículos ácidos o alcalinos que pueden dañar la superficie y el interior del frigorífico. El agua hirviendo y los disolventes orgánicos como el benceno pueden deformar o dañar las piezas de plástico.
- No lo aclare directamente con agua u otros líquidos durante la limpieza para evitar cortocircuitos o que afecte al aislamiento eléctrico tras la inmersión.



 Desenchufe el frigorífico para la descongelación y la limpieza.

### 4.2 Limpieza de la bandeja de la puerta

- Según la flecha de dirección de la figura que aparece debajo, use ambas manos para apretar la bandeja, empujarla hacia arriba y después puede extraerla.
- Tras lavar la bandeja que acaba de extraer, puede ajustar su altura de instalación conforme a sus necesidades.
- Se sugiere para la limpieza toallas suaves o esponjas empapadas en agua y detergente neutros no corrosivos. El frigorífico debe limpiarse finalmente con agua limpia y un trapo seco. Abra la puerta para un secado natural antes de encender la alimentación.
- No use cepillos duros, bolas de acero de limpieza, cepillos de cerdas metálicas, productos abrasivos como dentífricos, disolventes orgánicos (como alcohol, acetona, aceite de plátano, etc.), agua hirviendo, elementos ácidos o alcalinos para limpiar el frigorífico considerando que esto puede dañar la superficie y el interior del frigorífico.

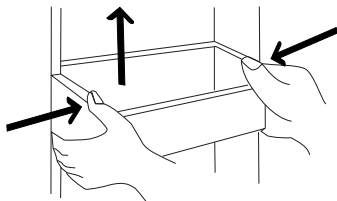

(La imagen que aparece arriba tiene solo una finalidad de referencia. La configuración real dependerá del producto físico o declaración por parte del distribuidor)

### 4.3 Limpieza de las estanterías de vidrio

- Como la parte más interna del revestimiento del frigorífico donde entran en contacto las estanterías dispone de un tope, debe elevar las estanterías y después podrá extraerlas.
- Ajuste o limpie las estanterías según sus necesidades.

Se sugiere para la limpieza toallas suaves o esponjas empapadas en agua y detergente neutros no corrosivos. El frigorífico debe limpiarse finalmente con agua limpia y un trapo seco. Abra la puerta para un secado natural antes de encender la alimentación.

No use cepillos duros, bolas de acero de limpieza, cepillos de cerdas metálicas, productos abrasivos como dentífricos, disolventes orgánicos (como alcohol, acetona, aceite de plátano, etc.), agua hirviendo, elementos ácidos o alcalinos para limpiar el frigorífico considerando que esto puede dañar la superficie y el interior del frigorífico.

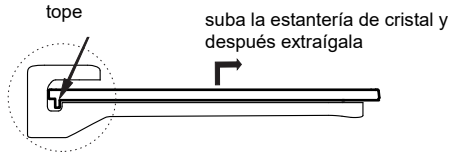
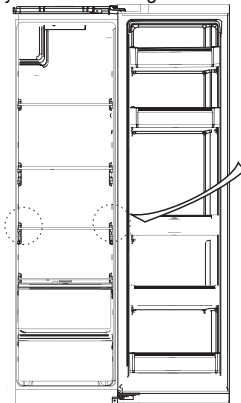

(La imagen que aparece arriba tiene solo una finalidad de referencia. La configuración real dependerá del producto físico o declaración por parte del distribuidor)

### 4.4 Descongelación

- El frigorífico está fabricado basándose en el principio de refrigeración de aire y así tiene una función de descongelación automática. El hielo formado debido al cambio de estación o temperatura asimismo puede retirarse manualmente mediante la desconexión del aparato de la alimentación o limpiándolo con una toalla seca.

### 4.5 Sin funcionamiento

- Fallo de alimentación: En caso de un fallo de alimentación, incluso si ese n verano, los alimentos en el interior del aparato pueden mantenerse durante varias horas; durante un fallo de alimentación, se debe reducir las veces que se abre la puerta y no se deben colocar más alimentos frescos en el aparato.
- Ausencia de uso prolongada: El aparato debe desconectarse y después limpiarse; posteriormente, las puertas se dejan abiertas para evitar los malos olores.
- Traslado: Antes de mover el frigorífico, extraiga todos los objetos al exterior, fije las partes de cristal, el soporte de las verduras, los cajones de la cámara de congelación, etc. con cinta y apriete los pies de equilibrado; cierre las puertas y fíjelas con cinta. Durante el traslado, no se debe colocar el aparato al revés u horizontalmente o hacer que vibre; la inclinación durante el movimiento no será superior a 45°.

▲ El aparato debe funcionar de forma continua una vez que se arranca. En general, el funcionamiento del aparato no debe interrumpirse; el caso contrario, se puede ver alterada su vida útil

## 5 Problemas y soluciones

5,1 Puede intentar resolver estos simples problemas por usted mismo.

Si no pueden resolverse, póngase en contacto con el departamento de postventa.

Fallo en el funcionamiento	<p>Compruebe si el aparato está conectado a la alimentación I si el enchufe tiene bien los contactos.</p> <p>Compruebe si la tensión es demasiado baja.</p> <p>Compruebe si hay un fallo de corriente o han saltado los circuitos parciales.</p>
Mal olor	<p>Se deben envolver bien los alimentos que produzcan mal olor.</p> <p>Compruebe si hay alimentos podridos.</p> <p>Limpie el interior del frigorífico.</p>
Funcionamiento durante mucho tiempo del compresor	<p>El funcionamiento prolongado del frigorífico es normal en verano cuando la temperatura ambiente es elevada;</p> <p>No se sugiere tener muchos alimentos en el aparato al mismo tiempo.</p> <p>Debe dejar enfriar los alimentos antes de meterlos en el aparato.</p> <p>Las puertas se abren con demasiada frecuencia.</p>
La luz no se enciende	<p>Compruebe si el frigorífico está conectado a la alimentación y si la luz que se debe iluminar presenta daños.</p> <p>Haga que un especialista sustituya la luz.</p>
No se pueden cerrar debidamente las puertas	<p>La puerta está atascada por los envases de alimentos.</p> <p>Se han colocado demasiados alimentos.</p> <p>El frigorífico está inclinado;</p>
Ruido alto	<p>Compruebe si el suelo está nivelado y si el frigorífico está colocado de forma estable.</p> <p>Compruebe si los accesorios están colocados en las ubicaciones adecuadas.</p>
El sello de la puerta no está estanco	<p>Retire materiales extraños del sello de la puerta.</p> <p>Caliente el sello de la puerta y después refrigérelo para restaurarlo (o soplelo con un secador eléctrico o use una toalla caliente para calentarlo).</p>
La bandeja de agua se desborda	<p>Hay demasiados alimentos en la cámara o los alimentos almacenados contienen demasiada agua, lo que provoca una grave descongelación.</p> <p>Las puertas no están cerradas debidamente lo que provocar hielo debido a la entrada de aire y al aumento de agua debido a la descongelación.</p>
Carcasa caliente	<p>Disipación del calor del condensador integrado a través de la carcasa lo que es normal. Cuando la carcasa se caliente debido a una temperatura ambiente elevada, el almacenamiento de demasiados alimentos o se Cierra el compresor, proporcione una Buena ventilación para facilitar la disipación del calor.</p>
Condensación de la superficie	<p>La condensación de la superficie exterior y los sellos de la puerta del frigorífico es normal cuando la humedad ambiente es demasiado alta.</p> <p>Simplemente limpie la condensación con una toallita limpia.</p>
Ruido anormal	<p>Pitido: El compresor puede producir pitidos durante el funcionamiento y los pitidos son altos en especial durante el inicio y la parada. Esto es normal.</p> <p>Crujido: El refrigerante que fluye por el interior del aparato puede producir crujidos, lo que es normal.</p>

**Tabla 1 Clases de climas**

Clase	Símbolo	Alcance de temperatura ambiente °C
Templada extendida	SN	+ 10 hasta + 32
Templada	N	+ 16 hasta + 32
Subtropical	ST	+ 16 hasta + 38
Tropical	T	+ 16 hasta + 43

Templado extendido: «este aparato de refrigeración está diseñado para usarse a temperaturas ambiente que varían entre 10 °C y 32 °C»;

Templada: «este aparato de refrigeración está diseñado para usarse a temperaturas ambiente que varían entre 16 °C y 32 °C»;

Subtropical: «este aparato de refrigeración está diseñado para usarse a temperaturas ambiente que varían entre 16 °C y 38 °C»;

Tropical: «este aparato de refrigeración está diseñado para usarse a temperaturas ambiente que varían entre 16 °C y 43 °C»;

### Especial para el nuevo estándar europeo

Las piezas solicitadas en la siguiente tabla pueden adquirirse del canal \_:

Pieza pedida	Proporcionada por	Tiempo mínimo requerido para la provisión
termostatos	Personal profesional de mantenimiento	Al menos 7 años después de que se haya lanzado al mercado el último modelo
sensores de temperatura	Personal profesional de mantenimiento	Al menos 7 años después de que se haya lanzado al mercado el último modelo
cuadros de circuitos impresos	Personal profesional de mantenimiento	Al menos 7 años después de que se haya lanzado al mercado el último modelo
fuentes de iluminación	Personal profesional de mantenimiento	Al menos 7 años después de que se haya lanzado al mercado el último modelo
pomos de las puertas	Reparadores profesionales y usuarios finales	Al menos 7 años después de que se haya lanzado al mercado el último modelo
quicios de las puertas	Reparadores profesionales y usuarios finales	Al menos 7 años después de que se haya lanzado al mercado el último modelo
bandejas	Reparadores profesionales y usuarios finales	Al menos 7 años después de que se haya lanzado al mercado el último modelo
cestas	Reparadores profesionales y usuarios finales	Al menos 7 años después de que se haya lanzado al mercado el último modelo
juntas de puertas	Reparadores profesionales y usuarios finales	Al menos 10 años después de que se haya lanzado al mercado el último modelo

### Estimado cliente

1. Si desea devolver o sustituir el producto, póngase en contacto con el establecimiento donde lo compró.

(Recuerde traer la factura de compra)

2. Si el producto se avería y necesita reparación, póngase en contacto con el proveedor de servicios posventa.



Light source in this product is replaceable only by qualified engineers.

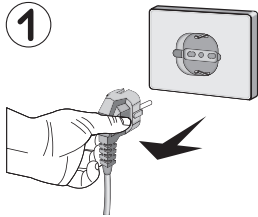

1. Please take out the plug before removal.

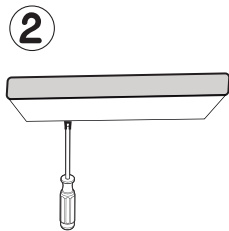

2. Remove the lampshade with a screwdriver.

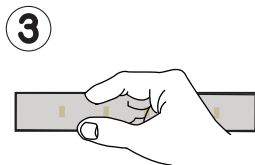

3. Take down the lamp panel.

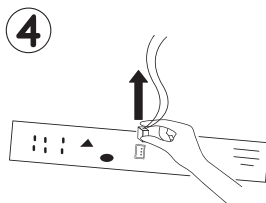

4. Remove the connection terminal.