

Home Appliances

# SJ-NBA35CHDIE-EU

## Fridge-freezers

EN User Manual

DE Bedienungsanleitung

FR Guide d'utilisation

NL Handleiding

ES Manual de Uso

PT Manual de Instruções

DK Brugsanvisning

NO Bruksanvisning

**SHARP**  
Be Original.

# Contents

CHAPTER -1: GENERAL WARNINGS .....	2
CHAPTER -2: YOUR FRIDGE FREEZER .....	7
CHAPTER -2: YOUR FRIDGE FREEZER .....	8
CHAPTER -3: USING YOUR FRIDGE FREEZER.....	9
CHAPTER -4: FOOD STORAGE GUIDANCE .....	16
CHAPTER -5: DOOR REVERSAL .....	17
CHAPTER -6: TROUBLESHOOTING .....	17
CHAPTER -7: TIPS FOR SAVING ENERGY .....	19

Your fridge freezer conforms to current safety requirements. Inappropriate use can lead to personal injury and damage to property. To avoid the risk of damage, read this manual carefully before using your fridge freezer for the first time. It contains important safety information on the installation, safety, use and maintenance of your fridge freezer. Retain this manual for future use.





EN

FIRE

**Warning; Risk of fire / flammable materials**

## CHAPTER -1: GENERAL WARNINGS

 **WARNING:** Keep the ventilation openings of the Fridge clear from obstruction.

 **WARNING:** Do not use mechanical devices or other means to accelerate the defrosting process.

 **WARNING:** Do not use other electrical appliances inside the Fridge.

 **WARNING:** Do not damage the refrigerant circuit.

 **WARNING:** When positioning the appliance, ensure the supply cord is not trapped or damaged.

 **WARNING:** Do not locate multiple portable socket-outlets or portable power supplies at the rear of the appliance.

 **WARNING:** To avoid personal injury or damage this appliance must be installed in accordance with the manufacturer instructions.

 The small quantity of refrigerant used in this fridge is eco-friendly R600a (an isobutene) and is flammable and explosive if ignited in enclosed conditions.

- \* While carrying and positioning the fridge, do not damage the cooler gas circuit.
- \* Do not store any containers with flammable materials, such as spray cans or fire extinguisher refill cartridges in the vicinity of the fridge.
- \* This appliance is intended to be used in household and similar applications such as;
  - staff kitchen areas in shops, offices and other working environments which can be equated with ordinary household
  - farm houses and by clients in hotels, motels and other residential type environments which can be equated with ordinary household
  - bed and breakfast type environments which can be equated with ordinary household

## CHAPTER -1: GENERAL WARNINGS

- catering and similar non-retail applications which can be equated with ordinary household
- \* Your fridge requires a 220-240V, 50Hz mains supply. Do not use any other supply. Before connecting your fridge, ensure that the information on the data plate (voltage and connected load) matches the mains electricity supply. If in doubt, consult a qualified electrician)
- \* This appliance can be used by children aged from 8 years and above and persons with reduced physical, sensory or mental capabilities or lack of experience and knowledge if they have been given supervision or instruction concerning use of the appliance in a safe way and understand the hazard involved. Children shall not play with the appliance. Cleaning and user maintenance, shall not be made by children without supervision.
- \* Children aged from 3 to 8 years are allowed to load and unload refrigerating appliances. Children are not expected to perform cleaning or user maintenance of the appliance, very young children (0-3 years old) are not expected to use appliances, young children (3-8 years old) are not expected to use appliances safely unless continuous supervision is given, older children (8-14 years old) and vulnerable people can use appliances safely after they have been given appropriate supervision or instruction concerning use of the appliance. Very vulnerable people are not expected to use appliances safely unless continuous supervision is given.
- \* A damaged power cord /plug can cause fire or give you an electric shock. When damaged it must be replaced, this should only be done by qualified personnel.
- \* This appliance is not intended for use at altitudes exceeding 2000 m.

### **To avoid contamination of food, please respect the following instructions:**

- \* Opening the door for long periods can cause a significant increase of the temperature in the compartments of the appliance.
- \* Clean regularly surfaces that can come in contact with food and accessible drainage systems.
- \* Store raw meat and fish in suitable containers in the refrigerator, so that it is not in contact with or drip onto other food.
- \* Two-star frozen-food compartments are suitable for storing pre-frozen food, storing or making ice cream and making ice cubes.
- \* One-, two- and three-star compartments are not suitable for the freezing of fresh food.
- \* If the refrigerating appliance is left empty for long periods, switch off, defrost, clean, dry, and leave the door open to prevent mould developing within the appliance.

### **If the water dispenser is available ;**

- \* Clean water tanks if they have not been used for 48 h; flush the water system connected to a water supply if water has not been drawn for 5 days.

## CHAPTER -1: GENERAL WARNINGS

### Disposal

- All packaging and materials used are environmentally friendly and recyclable. Please dispose of any packaging in an environmentally friendly manner. Consult your local council for further details.
- When the appliance is ready to be scrapped, cut off the electrical supply cable and destroy the plug and cable. Disable the door catch in order to prevent children getting trapped inside.
- A cut-off plug inserted into a 16 amp socket is a serious safety (shock) hazard. Please ensure the cut-off plug is disposed of safely.

### For Denmark products:

The appliance is equipped with a plug approved in the EU ( EU-Schuko Plug) and can be used in Finland, Norway and Sweden. In Denmark, the appliance is only approved for use with a wall outlet type E or type CEE7 // 7-S with a ground leg. If there is only wall outlet type K at the connection point, Replacing EU-Schuko plug with the Danish plug must be performed by only an authorized service personnel. Alternatively, connect a suitable and approved power adapter to transition between Schuko plug and Danish earth system. This adapter (min. 10 amps and up to max. 13 amps) can be ordered via at well assorted whitegoods dealer or authorized electrician. Only with one of these methods it can be ensured that the appliance is the correct safety ground. In the absence of earthing installation, an authorised electrician should carry out an earthing installation. In the case of use without earthing installed, we will not be responsible for any loss of use that may occur.

### Disposal of your old appliance

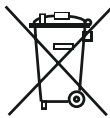

This symbol on the product or package shows that the product should not be treated as domestic waste. Instead, it should be taken to applicable waste collection sites that recycle electrical and electronic equipment. Recycling materials will help preserve our natural resources. For more detailed information regarding recycling this product, please contact your local authority, domestic waste disposal service, or the shop where you purchased the product.

Please ask your local authority about the disposal of WEEE for reuse, recycle and recovery purposes.

### Notes:

- Please read the instruction manual carefully before installing and using your appliance. We are not responsible for damage resulting from misuse.
- Follow all instructions for your appliance, and keep this manual handy in order to resolve any problems that may occur in the future.
- This appliance is produced to be used in homes and can only be used in domestic environments and for the specified purposes. It is not suitable for commercial use. Such use will nullify the warranty and our company will not be responsible for any losses that occur.
- This appliance is produced for home use and it is only suitable for cooling / storing foods. It is not suitable for commercial or use and / or for storing any substances except for food. Our company is not responsible for any losses due to improper use.



### Safety warnings

- Do not connect your Fridge Freezer to the mains electricity supply using an extension lead.
- A damaged power cord / plug can cause fire or give you and electric shock. When damaged it must be replaced, this should only be done by qualified personnel.
- Never bend the power cord excessively.
- Never touch the power cord / plug with wet hands as this could cause a short circuit electric shock.
- Do not place glass bottles or beverage cans in the freezer department. Bottles or cans may explode.
- When taking ice made in the freezer department, do not touch it, ice may cause ice burns and/or cuts.
- Do not remove items from the freezer if your hands are damp or wet. This could cause skin abrasions or frost / freezer burns.
- Do not refreeze food once it has thawed out.

## CHAPTER -1: GENERAL WARNINGS

### Installation Information

Before unpacking and manoeuvring your fridge freezer please take some time to familiarise yourself with the following points.

- Position your fridge freezer out of direct sunlight and away from any heat source such as a radiator.
- Your appliance should be at least 50 cm away from stoves, gas ovens and heater cores, and should be at least 5 cm away from electrical ovens.
- Do not expose your fridge freezer to moisture or rain.
- Your fridge freezer should be positioned at least 20mm away from another freezer.
- Clearance of at least 150 mm is required at the top of your appliance. Do not place anything on top of your appliance.
- For safe operation, it is important that your fridge freezer is seated securely and balanced. The adjustable feet are used to level your fridge freezer. Make sure that your appliance is level before placing any foodstuffs inside it.
- We recommend that you wipe all shelving and trays with a cloth soaked in warm water mixed with a teaspoon of bicarbonate of soda before use. After cleaning, rinse with warm water and dry.

#### If your refrigerator has a fan condenser:

The condenser of your fridge is placed at the bottom of cabinet. As a result of that, assemble the spacer by fixing it to holes on the cover bottom panel and turn 90° that's shown below figure for arranging the distance between the refrigerator and the back wall at where you place the fridge. You can move the fridge towards the back wall until that point.

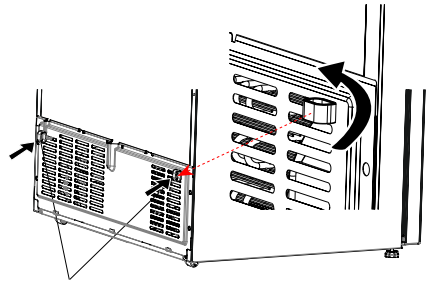

Plastic for distance setting

### Before using your fridge freezer



- Before setting up your fridge freezer, check for any visible damage. Do not install or use your fridge freezer if it is damaged
- When using your fridge freezer for the first time, keep it in an upright position for at least 3 hours before plugging into the mains. This will allow efficient operation and prevent damage to the compressor.
- You may notice a light odour when using your fridge freezer for the first time. This is perfectly normal and will fade away as the fridge starts to cool.

### Information about new-generation cooling technology

Fridge freezers with new-generation cooling technology have a different working system than static fridge freezers. In normal fridge freezers, humid air entering the freezer and the water vapour emanating from the foods, turns into frost in the freezer compartment. In order to melt this frost, in other words defrost, the fridge has to be unplugged. In order to keep foods cold during the defrosting period, the user must store the food elsewhere and the user must clear the remaining ice and accumulated frost.

The situation is completely different in freezer compartments equipped with new-generation cooling technology. With the aid of fan, cold and dry air is blown throughout the freezer compartment. As a result of the cold air that is blown easily throughout the compartment – even in the spaces between shelves – foods are frozen equally and properly. And there will be no frost.

The configuration in the refrigerator compartment will be nearly same as the freezer compartment. Air emitted by the fan located at the top of refrigerator compartment is cooled while passing through the gap behind the air duct. At the same time, air is blown out through the holes on the air duct so that cooling process is successfully completed in the refrigerator compartment. Holes on the air duct are designed for even air distribution throughout the compartment.

Since no air passes between the freezer and refrigerator compartment, odours will not mix.

As a result, your fridge with new-generation cooling technology is easy to use and it offers you an access to a huge volume and aesthetic appearance.

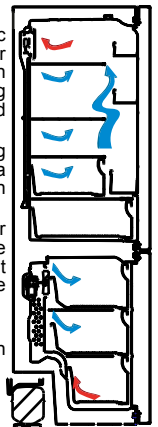

## CHAPTER -2: YOUR FRIDGE FREEZER

This appliance is not intended to be used as a built-in appliance.

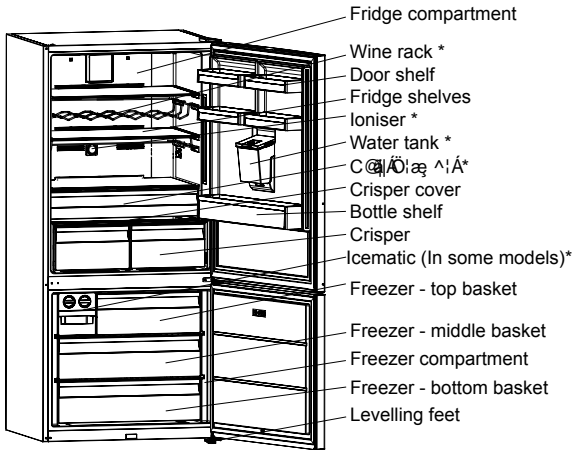

\* In some models

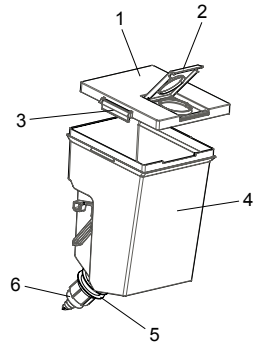
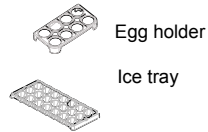

### Water tank group

- 1) Tank cover
- 2) Top cover of the water tank
- 3) Side Locking covers
- 4) Water tank
- 5) Gasket ring
- 6) Tap detail

This figure has been drawn for information purposes to show the various parts and accessories in the appliance. Parts may vary according to the model of the appliance.

### General notes:

**Fresh Food Compartment (Fridge):** Most efficient use of energy is ensured in the configuration with the drawers in the bottom part of the appliance, and shelves evenly distributed, position of door bins does not affect energy consumption.

**Freezer Compartment (Freezer):** Most Efficient use of energy is ensured in the configuration with the drawers and bins are on stock position.

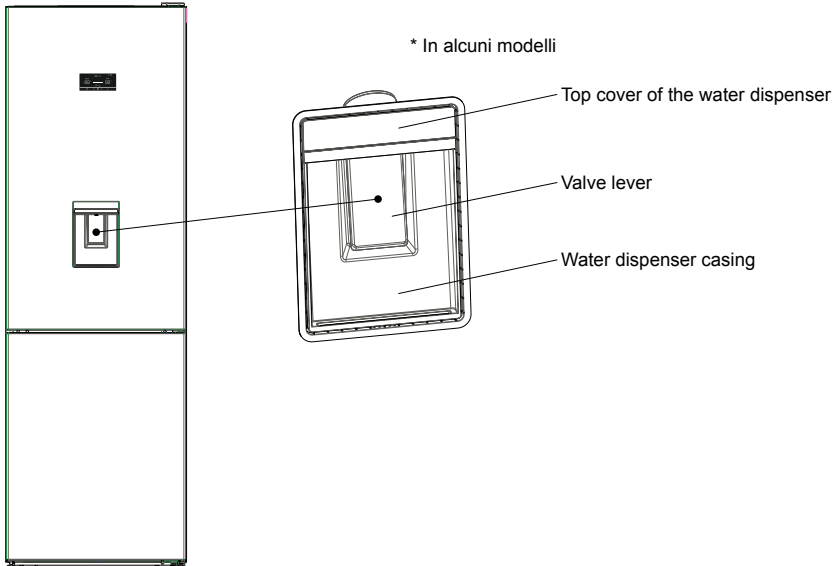

## CHAPTER -2: YOUR FRIDGE FREEZER

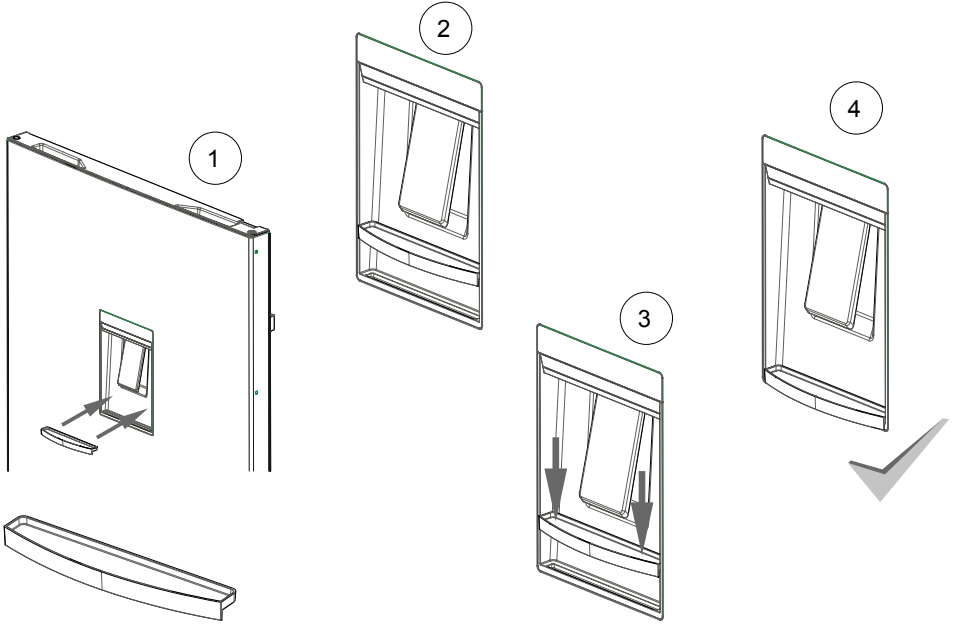

# CHAPTER -3: USING YOUR FRIDGE FREEZER

## Display and Control Panel

### Using the Control Panel

1. Freezer temperature setting.
2. Super Freeze mode indicator
3. Fridge temperature setting
4. Super Cooling mode indicator
5. Holiday mode indicator
6. Eco mode indicator
7. Alarm indicator
8. Child Lock mode indicator
9. Screen selector
10. Decrease value
11. Increase value
12. Mode Selector
13. Child Lock Selector

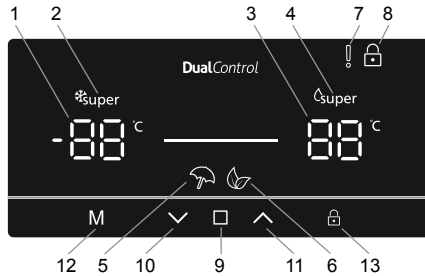

## Operating your Fridge Freezer

### Lighting (If available)



When the product is plugged in for the first time, the interior lights may turn on 1 minute late due to opening tests.

### Super Freeze Mode

#### Purpose

- To freeze a large quantity of food that cannot fit on the fast freeze shelf.
- To freeze prepared foods.
- To freeze fresh food quickly to retain freshness.

#### How to use

- Press  icon (#9 on control panel diagram), until the 'Freezer temperature setting' is selected (#1).
- Once Freezer temperature setting is selected, the temperature will flash.
- Press the  icon (#10) repeatedly until the 'Super Freeze logo appears'  in the top left corner (#2)
- Once the Super Freeze mode has been set, the machine will beep to confirm the mode has been switched on.
- After the beep the original temperature of the freezer will appear on screen.
- Mode can be cancelled by repeating the above instructions from the beginning.

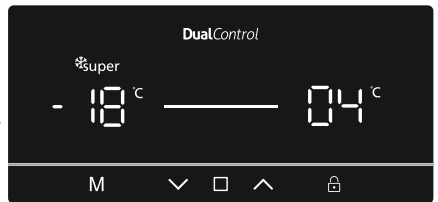

#### During this mode:



- Temperature of the fridge compartment may be adjusted, this will not impact Super Freeze Mode.
- Economy and holiday mode cannot be selected whilst Super Freeze is active.

### Super Cool Mode

#### Purpose

- To cool and store a large quantity of food in the fridge compartment.
- To quickly cool drinks.

#### How to use

- Press  icon (#9 on control panel diagram), until the 'Fridge temperature setting' is selected (#1).
- Once fridge temperature setting is selected, the temperature will flash.
- Press the  icon (#10) repeatedly until the 'Super Cool logo appears'  in the top right corner (#4)

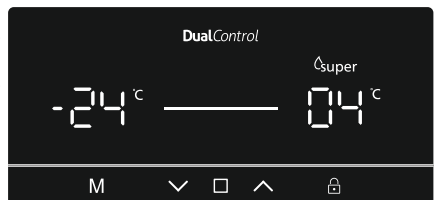

## CHAPTER -3: USING YOUR FRIDGE FREEZER

- Once the Super Cool mode has been set, the machine will beep to confirm the mode has been switched on.
- After the beep the last temperature of the fridge will appear on screen.
- Mode can be cancelled by repeating the above instructions from the beginning.

### During this mode:

- Temperature of the freezer compartment may be adjusted, this will not impact Super Cool Mode.
- Economy and holiday mode cannot be selected whilst Super Cool is active.

## Economy Mode

### Purpose

Energy savings. During periods of less frequent use (door opening) or absence from home, such as a holiday, Eco program can provide optimum temperature whilst saving power.

### How to Use

- Press **M** icon (#12 on control panel diagram), until the 'Eco Mode' icon  appears (#6).
- Once the 'Eco mode' has been set, the machine will beep to confirm the mode has been switched on.
- After the beep the both the fridge and freezer temperature setting (#1 and #3) will display an 'E'.
- Eco Mode can be cancelled by pressing the **M** Icon (#12).

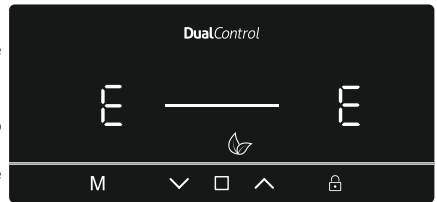

### During this mode:

- The freezer and fridge temperature may be adjusted however the adjustment will not be made until Eco Mode is cancelled. When economy mode is cancelled, the selected setting values will be activated and the temperature(s) will be adjusted.
- Super Cool or Super Freeze mode can be selected, however by selecting either modes Eco Mode is cancelled immediately.
- Holiday mode can only be selected after cancelling the economy mode.

## Holiday Mode

### Purpose

Holiday mode is to be used if the device is to be left for an extended period. During Holiday mode only the freezer compartment remains active.

### How to Use

- Press **M** icon (#12 on control panel diagram), until the 'Holiday Mode' icon  appears (#5).
- Once the 'Holiday mode' has been set, the machine will beep to confirm the mode has been switched on.
- After the beep the fridge will display '--' and the freezer will display the -18 °C set temperature.
- Holiday Mode can be cancelled by pressing the **M** icon (#12).

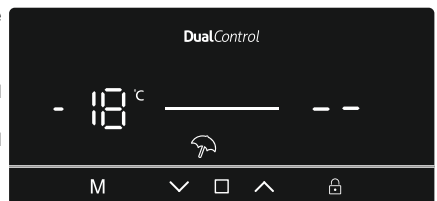

### During this mode:

- Freezer and fridge temperature may be adjusted however the adjustment will not be made until Holiday Mode is cancelled. When Holiday mode is cancelled, the selected setting values will be activated and the temperature(s) will be adjusted.
- Super Cool or Super Freeze mode can be selected, however by selecting either modes Holiday Mode is cancelled immediately.
- Eco Mode can only be selected after Holiday mode has been cancelled.

## CHAPTER -3: USING YOUR FRIDGE FREEZER

### Drink Cool Mode

#### Purpose

This mode is used to cool drinks within an adjustable time frame.

#### How to Use

- Press **M** icon (#12) and **□** (#9) icons simultaneously for five seconds.
- The cooler temperature set indicator will start showing '05'. This value will flash on screen
- Users can either press **↓** or **↑** buttons to adjust the time period (05, 10, 15, 20, 25 or 30 minutes)
- When you select the time the numbers will blink 3 times on screen and sound beep beep. If the user do not press any button within 2 seconds the time will be set.
- The machine will then set the time, the remaining time will be shown on screen
- Once the total time has elapsed, an alarm will sound
- Cool Drink Mode can be cancelled by following pressing the **M** icon (#12) and **□** (#9) icons simultaneously for five seconds.

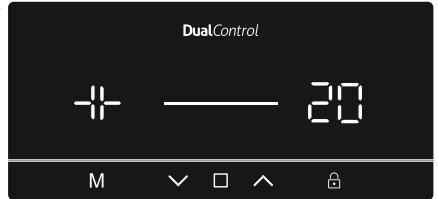

#### During this mode:

- When drink cool and child lock modes are active, the child lock mode must be cancelled in order to stop the alarm sound
- While using this mode, you must regularly check the temperature of the bottles. When the bottles are cool enough, you must take them out of the appliance.
- Bottles can explode if left in the appliance for too long with drink cool mode active.

### Screen Saver Mode

#### Purpose

This mode saves energy by switching off all control panel lighting when the panel is left inactive.

#### How to Use

- Screen saver mode will be activated automatically after 30 seconds.
- If you press any key while the lighting of the control panel is off, the current machine settings will reappear on the display to let you make any change you wish.
- If you do not cancel the screen saving mode or press any key for 30 seconds, control panel will remain off.

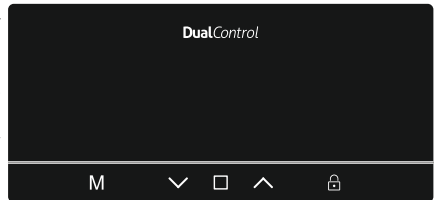

#### To deactivate the screen saving mode,

- To cancel the screen saving mode, first of all, you need to press any key to activate the keys and then press and hold the Mode button "**M**" (#12) for 3 seconds.
- To reactivate screen saving mode, press and hold the mode button "**M**" (#12) for 3 seconds.

### The Child Lock Function

#### Purpose

Child lock can be activated to prevent any accidental or unintentional changes being made to the appliance settings.

#### Activating Child Lock

Press and hold child lock button **□** (#13) for 5 seconds.

#### Cancelling Child Lock

Press and child lock button **□** (#13) for 5 seconds.

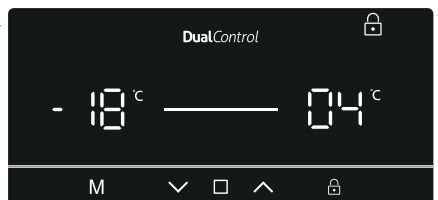



## CHAPTER -3: USING YOUR FRIDGE FREEZER

### Door Open Alarm Function

If either the fridge or freezer door is left open for more than 2 minutes, the appliance will beep.



### Temperature Settings

#### Freezer Temperature Settings

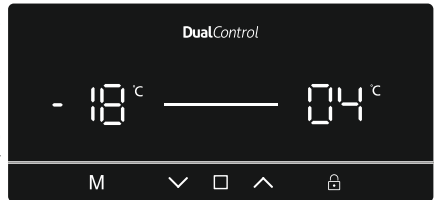
- Press  icon (#9 on control panel diagram), until the 'Freezer temperature setting' is selected (#1).
- Once Freezer temperature setting is selected, the temperature will flash.
- Users can then use the up or down arrow ( / ) to set the temperature (-16, -18, -20, -22, -24°C and Super Freeze Mode).
- If Super Freeze mode or Eco mode is activated, the temperature will not change until the mode is cancelled.



#### Cooler Temperature Settings

- Press  icon (#9 on control panel diagram), until the 'Fridge temperature setting' is selected (#1).
- Once Fridge temperature setting is selected, the temperature will flash.
- Users can then use the up or down arrow ( / ) to set the temperature (8, 6, 5, 4, 2°C and Super Cool Mode).
- If Super Freeze mode or Eco mode is activated, the temperature will not change until the mode is cancelled.

### Warnings About Temperature Adjustments

- It is not recommended that you operate your fridge in environments colder than 10°C.
- Temperature adjustments should be made according to the frequency of door openings, the quantity of food kept inside the fridge and ambient temperature of the placement of your fridge.
- Your fridge should be operated up to 24 hours according to the ambient temperature without interruption after being plugged in, this is so it is completely cooled. Do not open the doors of your fridge and do not place food inside it during this period.
- A 5 minute delay function is applied to prevent damage to the compressor of your fridge, when you take the plug out and then plug it back in again after an energy breakdown has occurred. Your fridge will start to operate normally after 5 minutes.
- Your fridge is designed to operate in the ambient temperature intervals stated in the standards, according to the climate class stated in the information label. We do not recommend operating your fridge out of the stated temperatures value limits in terms of cooling effectiveness.
- This appliance is designed for use at an ambient temperature within the 10°C - 43°C range.

#### Climate class and meaning:

**T (tropical):** This refrigerating appliance is intended to be used at ambient temperatures ranging from 16 °C to 43 °C.

**ST (subtropical):** This refrigerating appliance is intended to be used at ambient temperatures ranging from 16 °C to 38 °C.

**N (temperate):** This refrigerating appliance is intended to be used at ambient temperatures ranging from 16 °C to 32 °C.

**SN (extended temperate):** This refrigerating appliance is intended to be used at ambient temperatures ranging from 10 °C to 32 °C.

## CHAPTER -3: USING YOUR FRIDGE FREEZER

### Temperature indicator

In order to help you better set your refrigerator, we have equipped it with a temperature indicator located in the coldest area.

To better store the food in your refrigerator, especially in the coldest area, make sure the message "OK" appears on the temperature indicator. If "OK" does not appear, this means that the temperature setting has not been done properly.

Since "OK" appears in black, it will be difficult to see this indication if the temperature indicator is badly lit. To be able to see this indication properly, there should be enough light.

Each time the temperature setting device is changed, wait for the stabilisation of the temperature inside the appliance before proceeding, if necessary, with a new temperature setting. Please change the position of the temperature setting device progressively and wait at least 12 hours before starting a new check and potential change.

**NOTE:** Following repeated openings (or prolonged opening) of the door or after putting fresh food into the appliance, it is normal for the indication "OK" not to appear in the temperature setting indicator. If there is an abnormal ice crystals build-up (bottom wall of the appliance) on the refrigerator compartment evaporator (overloaded appliance, high room temperature, frequent door openings), set the temperature setting device to a lower position until compressor off periods are obtained again.

### Putting food in the coldest area of the refrigerator



Your foods will be better stored if you put them in the most appropriate cooling area. The coldest area is just above the crisper.

The following symbol indicates the coldest area of your refrigerator.

To ensure a low temperature in this area, make sure the shelf is located at the the same level as this symbol, as shown in the illustration.

The upper limit of the coldest area is indicated by the lower side of the sticker (head of the arrow). The coldest area upper shelf must be at the same level with the arrow head. The coldest area is below this level.

As these shelves are removable, make sure they are always at the same level with these zone limits described on the stickers, in order to guarantee temperatures in this area.

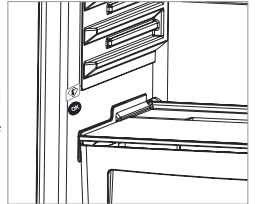

### Accessories

#### Icematic (In some models)

- Take out the ice making tray
- Fill the water to the line.
- Place the ice making tray in its original position
- When ice cubes are formed, twist the lever to drop ice cubes into the icebox.

#### Note:

- Do not fill the icebox with water in order to make ice. It may be broken.
- The movement of the ice maker may be difficult while the refrigerator is running. In such a case, it should be cleaned after removing the glass shelves.

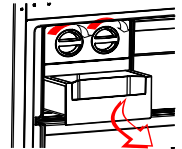
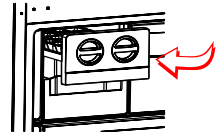

### Ice tray

- Fill the ice tray with water and place in freezer compartment.
- After the water completely turned into ice, you can twist the tray as shown below to get the ice cube.

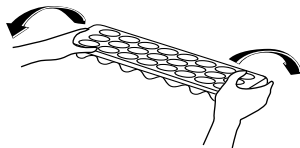
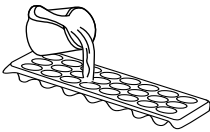

### Nyfc'8 Y[ fYY'NcbYf (In some models)

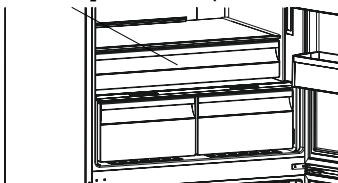

Keeping food in the chiller instead of the freezer or refrigerator compartment allows food retain freshness and flavour longer while preserving its fresh appearance. If the chiller tray becomes dirty, remove it and wash with water.

(Water freezes at 0 °C, but foods containing salt or sugar require lowered temperatures to freeze)

Normally people use the chiller compartment for raw fish, rice, etc...

**Do not put foods you want to freeze or ice trays in order to make ice.**

#### Removing the chiller shelf

- Pull the chiller shelf out toward you by sliding it on rails.
- Pull the chiller shelf up from the rail to remove.

## CHAPTER -3: USING YOUR FRIDGE FREEZER

### Freezer box

- The freezer box is for foods that need to be accessed more easily.
  - Removing The freezer box;
  - Pull the box out as far as possible
  - Pull the front of box up and out.
- ! **Make the inverse of the same operation for the resetting the sliding compartment.**

**Note:** Always hold the handle of box while moving in or out.

Freezer boxes

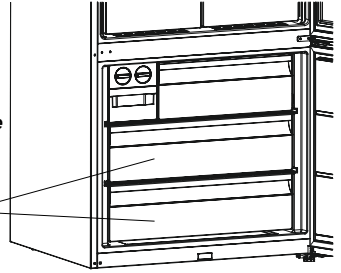

### Fresh dial

If you want to keep your vegetables longer in that compartment, you have to change the humidity controller that is located at the front of the crisper, to closed position. With the aid of this function, humidity level in the crisper compartment, will stay constant and vegetables will last longer.

If you want to keep your vegetables colder in that compartment, you have to change the humidity controller to open position. By doing this change, you will allow the cold air to enter the crisper compartment. As a result of this, your vegetables will be colder.

If you see any condensation on the glass shelf that is located at the top of crisper, you can change the humidity controller to open position.

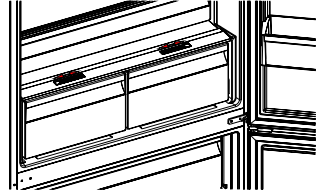

### Adapti-Lift door shelf

Five different height adjustments can be made to provide storage areas that you need by Adapti-Lift.

To change the position of Adapti-Lift;

Lift up front of the shelf (1) and move up or down adjustable door shelf (2) with both hands (Fig 1)

Before releasing the door shelf make sure the door shelf is located at door positions.

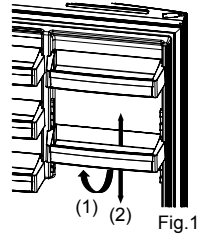

Visual and text descriptions on the accessories section may vary according to the model.

## CHAPTER -3: USING YOUR FRIDGE FREEZER

### Cleaning

- **Make sure to unplug the fridge before cleaning.**
- Do not wash your fridge by pouring water .
- You can wipe the inner and outer sides with a soft cloth or a sponge using warm and soapy water.
- Remove the parts individually and clean with soapy water. Do not wash in washing machine.
- Never use flammable, explosive or corrosive material like thinner, gas, acid for cleaning.

**Make sure that your fridge is unplugged while cleaning.**

### Replacing The LED (if an LED is used as lighting)

1 LED strip in freezer compartment and 2 LED strips in cooler compartment are used to illuminate your appliance.

Please contact the Sharp help desk as this should be changed by authorized personnel only.

**Note:** Numbers and location of LED strips may change according to different models.

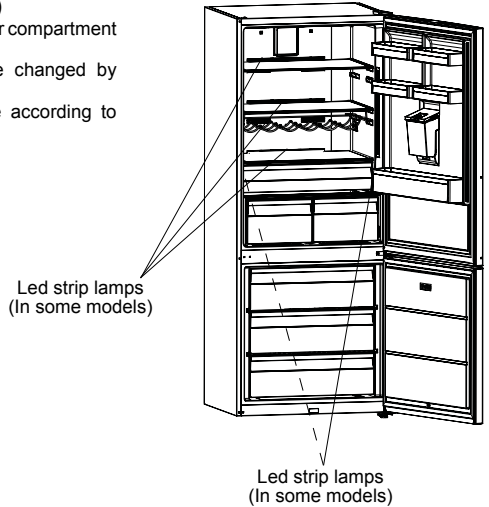

## CHAPTER -4: FOOD STORAGE GUIDANCE

### Refrigerator compartment

- To reduce frost build up never place liquids with unsealed containers in the fridge compartment.
- Allow warm or hot food to cool down before storing. This helps reduce power consumption.
- To avoid frost build-up ensure that nothing is stored touching the back wall.
- The coldest area of the refrigerator is at the bottom. We recommend to use this area to store food that will perish easily, such as fish, ready meals, baked goods or dairy products. The warmest area is the top shelf of the door. We recommend you store butter or cheese here.

### Important Note:

- Cover any finished dishes when you put them in the fridge. Place them in the fridge when they are cool, otherwise temperature/humidity inside the fridge increases and this causes the fridge to operate more. Covering food and beverages also preserves their flavour and aroma.
- Potatoes, onion and garlic shouldn't be kept in the fridge.
- Please avoid the foods from touching to temperature sensor which is located at refrigerator compartment. In order to keep optimum preservation temperature in refrigerator compartment, foods mustn't contact with the sensor.

### Freezer compartment

- Use the freezer to store frozen foods for long periods of time and make ice cubes.
- To freeze fresh food - ensure that as much of the surface of food to be frozen is in contact with the cooling surface.
- Do not put fresh food on either side of frozen food as it can thaw it.
- While freezing fresh foods (i.e meat, fish and mincemeat), divide into portion sizes.
- Once the unit has been defrosted replace the foods into freezer and remember to consume them in a short period of time.
- Never place warm food in the freezer compartment.
- The instructions shown on frozen food packages should always be followed carefully and if no information is provided food should not be stored for more than 3 months from the purchased date.
- When buying frozen foods ensure that these have been frozen at suitable temperatures and that the packing is intact.
- Frozen foods should be transported in appropriate containers to maintain the quality of the food and should be stored in the freezer as soon as possible.
- If a package of frozen food shows signs of humidity and abnormal swelling it has been previously stored at an unsuitable temperature and that the contents have deteriorated.
- The storage life of frozen foods depends on the room temperature, thermostat setting, how often the door is opened, the type of food and the length of time required to transport the product from the shop to your home. Always follow the instructions printed on the package and never exceed the maximum storage life indicated.

**That;** If you decide to open the freezer door again immediately after closing, it may be difficult to re-open. This is normal and after the freezer has reached an equilibrium condition the door will open easily.

### Important note:

- *Frozen foods, when thawed, should be cooked just like fresh foods. If they are not cooked after being thawed they must NEVER be re-frozen.*
- The taste of some spices found in cooked dishes (anise, basilica, watercress, vinegar, assorted spices, ginger, garlic, onion, mustard, thyme, marjoram, black pepper, etc.) changes and they assume a strong taste when they are stored for a long period. Therefore, only add a small amount of spice if planning to freeze, or the desired spice should be added after the food has been thawed.
- The storage period of food is dependent on the oil used. The suitable oils are margarine, calf fat, olive oil and butter and the unsuitable oils are peanut oil and pig fat.
- The food in liquid form should be frozen in plastic cups and the other food should be frozen in plastic folios or bags.
- For normal working conditions, it will be sufficient to adjust the temperature setting of your refrigerator to +4 °C.
- The temperature of the fridge compartment should be in the range of 0-8 °C, fresh foods below 0 °C are iced and rotted, bacterial load increases above 8 °C, and spoils.
- Do not put hot food in the refrigerator immediately, wait for the temperature to pass outside. Hot foods increase the degree of your refrigerator and cause food poisoning and unnecessary spoiling of the food.
- Meat, fish, etc. should be store in the chiller compartment of the food, and the vegetable compartment is preferred for vegetables. (if available)
- To prevent cross contamination, meat products and fruit vegetables are not stored together.
- Foods should be placed in the refrigerator in closed containers or covered to prevent moisture and odors.

## CHAPTER -5: DOOR REVERSAL

### Repositioning the door

- It depends on which fridge freezer you have as to whether it is possible to reverse the doors.
- It is not possible where handles are attached at the front of the appliance.
- If your model does not have handles it is possible to reverse the doors, but this needs to be completed by authorised personnel. Please call Sharp service.

## CHAPTER -6: TROUBLESHOOTING

### Check Warnings;

Your fridge warns you if the temperatures for cooler and freezer are in improper levels or when a problem occurs in the appliance. Warning codes are displayed in the Freezer and Cooler Indicators.

ERROR TYPE	MEANING	WHY	WHAT TO DO
E01	Sensor warning		Contact the Sharp help desk as soon as possible.
E02	Sensor warning		Contact the Sharp help desk as soon as possible.
E03	Sensor warning		Contact the Sharp help desk as soon as possible.
E06	Sensor warning		Contact the Sharp help desk as soon as possible.
E07	Sensor warning		Contact the Sharp help desk as soon as possible.
E08	Low Voltage Warning	Power supply to the device has dropped to below 170W.	<ul style="list-style-type: none"> <li>- This is not a device failure, this error helps to prevent damages to the compressor.</li> <li>- The voltage needs to be increased back to required levels</li> </ul> If this warning continues, contact the Sharp help desk as soon as possible.
E09	Freezer compartment is not cold enough	Likely to occur after long term power failure.	<ol style="list-style-type: none"> <li>1. Set the freezer temperature to a colder value or set Super Freeze. This should remove the error code once the required temperature has been reached. Keep doors closed to improve time taken to reach the correct temperature.</li> <li>2. Remove any products which have thawed/defrosted during this error. They can be used within a short period of time.</li> <li>3. Do not add any fresh produce to the freezer compartment until the correct temperature has been reached and the error is no longer.</li> </ol> If this warning continues, contact the Sharp help desk as soon as possible.

## CHAPTER -6: TROUBLESHOOTING

ERROR TYPE	MEANING	WHY	WHAT TO DO
E10	Fridge compartment is not cold enough	<b>Likely to occur after:</b> - Long term power failure. - Hot food has been left in the fridge.	1. Set the fridge temperature to a colder value or set Super Cool. This should remove the error code once the required temperature has been reached. Keep doors closed to improve time taken to reach the correct temperature. 2. Please empty the location at the front area of air duct channel holes and avoid putting food close to the sensor. If this warning continues, contact the Sharp help desk as soon as possible.
E11	Fridge compartment is too cold	Various	1. Check is Super Cool mode is activated 2. Reduce the fridge compartment temperature 3. Check to see if vents are clear and not clogged If this warning continues, contact the Sharp help desk as soon as possible.

### If your fridge is not operating;

- Is there a power failure?
- Is the plug connected to the socket correctly?
- Is the fuse of the socket to which the plug is connected or the main fuse blown?
- Is there any failure at the socket? To check this, plug your refrigerator into a known working socket.

### If your fridge is not cooling enough;

- Is the temperature adjustment right?
- Is the door of your fridge opened frequently and left open for a long while?
- Is the door of fridge closed properly?
- Did you put a dish or food on your fridge so that it contacts the rear wall of your fridge so as to prevent the air circulation?
- Is your fridge filled excessively?
- Is there adequate distance between your fridge and the rear and side walls?
- Is the ambient temperature within the range of values specified in the operating manual?

### If the food in your refrigerator compartment is over cooled

- Is the temperature adjustment right?
- Are there many food recently put inside the freezer compartment? If so, your fridge may over cool the food inside the refrigerator compartment as it will operate longer to cool these food.

### If your fridge is operating too loudly;

To maintain the set cooling level, compressor may be activated from time to time. Noises from your fridge at this time are normal and due to its function. When the required cooling level is reached, noises will be decreased automatically. If the noises persist;

- Is your appliance stable? Are the legs adjusted?
- Is there anything behind your fridge?
- Are the shelves or dishes on the shelves vibrating? Re-place the shelves and/or dishes if this is the case.
- Are the items placed on your fridge vibrating?

### Normal Noises;

#### Cracking (Ice cracking) Noise:

- During automatic defrosting.
- When the appliance is cooled or warmed (due to expansion of appliance material).

**Short cracking:** Heard when the thermostat switches the compressor on/off.

**Compressor noise (Normal motor noise):** This noise means that the compressor operates normally Compressor may cause more noise for a short time when it is activated.

**Bubbling noise and splash:** This noise is caused by the flow of the refrigerant in the tubes of the system.

**Water flow noise:** Normal flow noise of water flowing to the evaporation container during defrosting. This noise can be heard during defrosting.

## CHAPTER -6: TROUBLESHOOTING

**Air Blowing Noise (Normal fan noise):** This noise can be heard in No-Frost fridge during normal operation of the system due to the circulation of air.

**If humidity builds up inside the fridge;**

- Has the food been properly packaged? Have the containers been well dried before they were put into the refrigerator?
- Are the doors of the refrigerator opened very frequently? When the door is opened, the humidity found in the air in the room enters the refrigerator. Especially if the humidity rate in the room is too high, the more frequently the door is opened the faster will be the humidification.

**If the doors are not opened and closed properly;**

- Do the food packages prevent closing of the door?
- Are the door compartments, shelves and drawers placed properly?
- Are door gaskets broken or torn?
- Is your fridge on a level surface?

**About the water dispenser;**

**If the water flow is abnormal;**

**Check that;**

- The tank is well installed.
- The tank gaskets are well assembled.

**If dripping occurs;**

**Check that;**

- The tap is well assembled.
- The tap gaskets are well assembled.

**If the edges of fridge cabinet that the door joint contact are warm;**

Especially in summer (hot weather), the surfaces that the joint contact may get warmer during the operation of the compressor, this is normal.

**IMPORTANT NOTES:**

- The compressor protection thermal fuse will cutout after sudden power breakdowns or after unplugging the appliance, because the gas in the cooling system is not stabilised. This is quite normal, and the fridge will restart after 4 or 5 minutes.
- The cooling unit of your refrigerator is hidden in the rear wall. Therefore, water droplets or ice may occur on the rear surface of your fridge due to the operation of the compressor in specified intervals. This is normal. There is no need to perform a defrosting operation unless the ice is excessive.
- If you will not use your fridge for a long time (e.g. in summer holidays) unplug it. Clean your fridge according to Part 4 and leave the door open to prevent humidity and smell.
- The appliance you have purchased is designed for home type use and can be used only at home and for the stated purposes. It is not suitable for commercial or common use. If the consumer use the appliance in a way that does not comply with these features, we emphasise that the producer and the dealer shall not be responsible for any repair and failure within the guarantee period.
- If the problem persists after you have followed all the instructions above, please consult an authorised service provider.

## CHAPTER -7: TIPS FOR SAVING ENERGY

1. Always allow foodstuffs to cool before storing in the appliance.
2. Thaw food in the fridge compartment, this helps save energy.

## CHAPTER -8: TECHNICAL DATA

The technical information is situated in the rating plate on the internal side of the appliance and on the energy label. The QR code on the energy label supplied with the appliance provides a web link to the information related to the performance of the appliance in the EU EPREL database. Keep the energy label for reference together with the user manual and all other documents provided with this appliance. It is also possible to find the same information in EPREL using the link <https://eprel.ec.europa.eu> and the model name and product number that you find on the rating plate of the appliance. See the link [www.theenergylabel.eu](http://www.theenergylabel.eu) for detailed information about the energy label.

## CHAPTER -9: CUSTOMER CARE AND SERVICE

Always use original spare parts.

When contacting our Authorised Service Centre, ensure that you have the following data available: Model, Serial Number and Service Index.

The information can be found on the rating plate. You can find the rating label inside the fridge zone on the left lower side.

The original spare parts for some specific components are available for a minimum of 7 or 10 years, based on the type of component, from the placing on the market of the last unit of the model.

Visit our website to:  
[www.sharphome.eu](http://www.sharphome.eu)

# Inhalt

KAPITEL -1: ALLGEMEINE WARNHINWEISE.....	21
KAPITEL -2: IHR KÜHL-/GEFRIERSCHRANK .....	25
KAPITEL -3: NUTZUNG IHRES KÜHL-/GEFRIERSCHRANKS .....	27
KAPITEL -4: ANLEITUNG ZUR LEBENSMITTELAUFBEWAHRUNG.....	33
KAPITEL -5: VERÄNDERUNG DES TÜRANSCHLAGS .....	34
KAPITEL -6: INFORMATIONEN ZUR FEHLERBEHEBUNG .....	34
KAPITEL -7: TIPPS ZUM STROMSPAREN .....	37

Ihr Kühlschrank entspricht den derzeit gültigen Sicherheitsvorschriften. Die nicht zweckgerechte Verwendung kann zu Körperverletzungen oder Schäden an Eigentum führen. Lesen Sie sich vor der ersten Verwendung Ihres Kühlschranks dieses Handbuch sorgfältig durch, um Schäden zu vermeiden. Es enthält wichtige Sicherheitsinformationen für die Aufstellung, Sicherheit, Verwendung und Wartung Ihres Kühl-/Gefrierschranks. Heben Sie dieses Handbuch für spätere Fragen auf.





DE

**BRANDGEFAHR**

**Warnung: Brandgefahr / entflammbare Materialien**

## KAPITEL -1: ALLGEMEINE WARNHINWEISE

 **ACHTUNG!** Halten Sie die Entlüftungsöffnungen des Kühlschranks frei von Hindernissen.

 **ACHTUNG!** Verwenden Sie keinerlei mechanischen Geräte oder sonstige Hilfsmittel zum beschleunigen des Abtauprozesses.

 **ACHTUNG!** Verwenden Sie keinerlei elektrische Geräte innerhalb des Kühlschranks.

 **ACHTUNG!** Beschädigen Sie den Kältemittelkreislauf nicht.

 **ACHTUNG!** Vergewissern Sie sich beim Aufstellen des Gerätes, dass das Netzkabel nicht eingeklemmt oder beschädigt wird.

 **ACHTUNG!** Schließen Sie nicht mehrere tragbare Steckdosen oder Stromversorgungen hinten am Gerät an.

 **ACHTUNG!** Dieses Küchengerät muss gemäß den Herstelleranweisungen aufgestellt und angeschlossen werden, um Körperverletzungen oder Schäden am Gerät zu vermeiden.

 In diesem Kühlschrank wird eine kleine Menge des umweltfreundlichen Kältemittels R600a (ein Isobuten) verwendet. Dieses ist unter geschlossenen Bedingungen brennbar und explosiv.

\* Beschädigen Sie beim Tragen und Aufstellen des Kühlschranks den Kältegaskreislauf nicht.

\* Lagern Sie in der Nähe des Kühlschranks keine Behälter mit brennbaren Materialien, wie Spraydosen oder Nachfüllkartuschen für Feuerlöscher.

\* Dieses Gerät ist für die Verwendung im Haushalt oder ähnlichen Zwecken vorgesehen, wie:

- Mitarbeiterküchen in Geschäften, Büros oder anderen Arbeitsumgebungen

## KAPITEL -1: ALLGEMEINE WARNHINWEISE

- Landwirtschaftlichen Wohngebäuden und Zimmern in Hotels, Motels oder anderen Übernachtungsmöglichkeiten,
  - wie Bed&Breakfast
  - Cateringoderähnliche,nichtEinzelhandelsanwendungen.
- \* Ihr Kühlschrank benötigt eine Spannungsversorgung mit 220-240V, 50Hz. Verwenden Sie keine andere Spannungsversorgung. Prüfen Sie, bevor Sie Ihren Kühlschrank anschließen, ob die Angaben auf dem Typenschild (Spannung und Anschlussleistung) mit Ihrer Stromversorgung übereinstimmen. Wenn Sie Zweifel haben, lassen Sie sich von einem ausgebildeten Elektriker beraten.
- \* Das Gerät darf von Kindern ab 8 Jahren und Menschen mit verringerten körperlichen, sensorischen oder mentalen Fähigkeiten oder Fehlen von Erfahrung und Wissen bedient werden, sofern Sie eine Einweisung oder Anweisungen zur sicheren Handhabung des Geräts erhalten haben und diese die damit verbundenen Gefahren kennen. Kinder dürfen nicht mit dem Gerät spielen. Die Reinigung und Anwenderwartung sollte von Kindern nicht ohne Aufsicht ausgeführt werden.
- \* Kinder im Alter von 3 bis 8 Jahren dürfen Gegenstände in Kühlschränken einlagern und herausnehmen. Kinder dürfen keine Reinigung oder einfache Wartung des Gerätes durchführen. Sehr junge Kinder (0 bis 3 Jahre) dürfen das Gerät nicht verwenden. Junge Kinder (3 bis 8 Jahre) dürfen das Gerät zur Gewährleistung einer sicheren Nutzung nur bei kontinuierlicher Beaufsichtigung verwenden. Ältere Kinder (8 bis 14 Jahre) und gefährdete Personen können das Gerät sicher verwenden, sofern sie angemessen beaufsichtigt und in der Benutzung des Gerätes unterwiesen wurden. Stark gefährdeten Personen dürfen das Gerät zur Gewährleistung der Sicherheit nur bei kontinuierlicher Beaufsichtigung verwenden.

- \* Ein beschädigtes Stromkabel/Stecker kann einen Brand oder einen Stromschlag auslösen. Wenn hier Beschädigungen vorliegen, muss der Schaden durch einen Elektriker ausgetauscht werden.
- \* Dieses Gerät ist nicht für den Einsatz auf Höhen über 2000 m vorgesehen.

**Bitte beachten Sie zur Vermeidung einer Lebensmittelkontamination die folgenden Hinweise:**

- \* Durch längeres Öffnen der Tür kann die Temperatur in den Fächern des Gerätes deutlich ansteigen.
- \* Reinigen Sie Flächen, die mit Lebensmitteln in Kontakt kommen, sowie erreichbare Ablaufsysteme regelmäßig.
- \* Bewahren Sie rohes Fleisch und Fisch in geeigneten Behältern im Kühlschrank auf, damit sie nicht mit anderen Lebensmitteln in Berührung kommen.
- \* Zwei-Sterne-Gefrierfächer eignen sich zur Aufbewahrung von Tiefkühlkost, zur Aufbewahrung und Herstellung von Eiscreme und zur Herstellung von Eiswürfeln.
- \* Ein-, Zwei- und Drei-Sterne-Gefrierfächer eignen sich nicht zum Einfrieren frischer Lebensmittel.
- \* Falls das Kühlgerät lange Zeit nicht verwendet wird, sollten Sie es abschalten, abtauen, reinigen, abtrocknen und die Tür offen lassen, damit sich kein Schimmel im Gerät bildet.

**Falls der Wasserspender verfügbar ist ;**

- \* Reinigen Sie Wasserbehälter, wenn sie 48 Stunden lang nicht benutzt wurden; spülen Sie das mit einem Wasserzulauf verbundene Wassersystem, falls 5 Tage lang kein Wasser entnommen wurde.

# KAPITEL -1: ALLGEMEINE WARNHINWEISE

## Entsorgung

- Die Verpackung wie auch die verwendeten Stoffe sind umweltfreundlich und wieder verwertbar. Bitte entsorgen Sie Verpackungsmaterial stets umweltfreundlich. Weitere Informationen erhalten Sie bei Ihrer örtlichen Behörde.
- Wenn das Gerät entsorgt werden soll, schneiden Sie bitte alle Elektrozuleitungskabel ab und machen den Stecker und das Kabel unbrauchbar. Deaktivieren Sie die Türverriegelung, um zu verhindern, dass Kinder im Kühlschrank eingeschlossen werden.
- Der in eine 16 Ampere Dose eingesteckte Netzfreischaltungsstecker stellt eine ernste Sicherheitsgefährdung oder Stromschlaggefahr dar. Bitte sorgen Sie dafür, dass dieser sicher entsorgt wird.

## Entsorgung

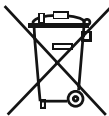

Das Symbol der durchgestrichenen Abfalltonne auf Rädern auf dem Produkt oder seiner Verpackung bedeutet, dass das Gerät nicht im Hausmüll entsorgt werden darf, sondern eine separate Entsorgung erfordert. Sie können das Altgerät kostenfrei bei einer geeigneten kommunalen Sammelstelle für Elektro- und Elektronikaltgeräte, z.B. einem Wertstoffhof, abgeben. Die Adressen erhalten Sie von Ihrer Stadt- bzw. Kommunalverwaltung. Alternativ können Sie kleine Elektroaltgeräte mit einer Kantenlänge bis zu 25 cm bei Händlern mit einer Verkaufsfläche für Elektro- und Elektronikgeräte von mind. 400 m<sup>2</sup> oder Lebensmittelhändlern mit einer Gesamtverkaufsfläche von mind. 800 m<sup>2</sup>, die zumindest mehrmals im Jahr Elektro- und Elektronikgeräte anbieten, unentgeltlich zurückgeben. Größere Altgeräte können beim Neukauf eines Geräts der gleichen Geräteart, das im Wesentlichen die gleichen Funktionen wie das neue Gerät erfüllt, bei einem entsprechenden Händler kostenfrei zurückgegeben werden. Bezüglich der Modalitäten der Rückgabe eines Altgeräts im Fall der Auslieferung des neuen Geräts, wenden Sie sich bitte an Ihren Händler.

Bitte Entnehmen Sie – sofern möglich – vor der Entsorgung des Produkts sämtliche Batterien und Akkus sowie alle Lampen, die zerstörungsfrei entnommen werden können.

Wir weisen darauf hin, dass Sie für die Löschung personenbezogener Daten auf dem zu entsorgenden Gerät selbst verantwortlich sind.

## Hinweise:

- Lesen Sie, bevor Sie Ihr Gerät aufstellen und verwenden, sich bitte dieses Handbuch sorgfältig durch. Wir sind für Schäden, die sich aus der nicht zweckgerechten Verwendung ergeben können, nicht haftbar.
- Befolgen Sie alle auf Ihrem Gerät und in diesem Handbuch genannten Anweisungen und bewahren Sie dieses Handbuch an einem sicheren Ort auf, um in Zukunft evtl. auftretende Probleme beheben zu können.
- Dieses Haushaltsgerät ist für die Verwendung in privaten Haushalten hergestellt worden und kann nur im privaten Haushalt und für die zuvor genannten Zwecke verwendet werden. Es ist nicht für die kommerzielle Verwendung geeignet. Eine derartige Verwendung lässt die Garantie erlöschen und unser Unternehmen ist für keinerlei auftretenden Schäden haftbar.
- Dieses Gerät ist für die Verwendung in privaten Haushalten und für die kühle Aufbewahrung von Lebensmitteln hergestellt. Es ist nicht für die kommerzielle Verwendung und/oder die Lagerung anderer Produkte, außer Lebensmittel, geeignet. Unser Unternehmen ist für Schäden aufgrund von nicht zweckgerechter Verwendung nicht haftbar.



## Sicherheitshinweise

- Verwenden Sie zur Verbindung Ihres Kühl-/Gefrierschranks zum Anschluss an das Stromnetz niemals ein Verlängerungskabel.
- Ein beschädigtes Stromanschlusskabel/Stromstecker kann einen Brand verursachen oder Ihnen einen elektrischen Schlag versetzen, daher muss er/es ausgetauscht werden. Dies darf nur von qualifiziertem Personal vorgenommen werden.
- Knicken Sie das Stromkabel niemals.
- Berühren Sie das Stromkabel und den Stecker niemals mit nassen Händen, da dies zu einem elektrischen Schlag führen kann.
- Bitte legen Sie keine Glasflaschen oder Getränkedosen in das Gefrierfach. Die Flaschen oder Dosen könnten explodieren.
- Wenn Sie Eis aus dem Gefrierfach holen, sollten Sie es nicht berühren, denn Eis kann Erfrierungen und/oder Schnittwunden verursachen, da es scharfe Kanten haben kann.
- Nehmen Sie keine Gegenstände aus dem Gefrierfach, wenn Ihre Hände feucht oder nass sind. Dies könnte zu Hautabschürfungen oder Erfrierungen führen.
- Frieren Sie schon einmal aufgetaute Lebensmittel nicht noch einmal ein.

## Informationen zur Aufstellung

Bevor Sie Ihren Kühl-/Gefrierschrank auspacken und bewegen, nehmen Sie sich bitte etwas Zeit, sich mit den folgenden Punkten vertraut zu machen.

- Stellen Sie den Kühlschrank niemals an Orten auf, die direkte Sonneneinstrahlung haben oder die sich in der Nähe von Heizkörpern befinden.
- Ihr Gerät muss mindestens 50 cm von Öfen, Gasherden, Heizgeräten und mindestens 5 cm von Elektroherden entfernt aufgestellt werden.
- Setzen Sie Ihren Kühl-/Gefrierschrank niemals Feuchtigkeit oder Regen aus.
- Sie sollten Ihren Kühl-/Gefrierschrank mindestens 20 mm entfernt von einem anderen Kühlgerät aufstellen.
- Halten Sie an der Oberseite Ihres Gerätes einen Abstand von mindestens 150 mm ein. Stellen Sie nichts auf Ihrem Gerät ab.
- Für den sicheren Betrieb ist es erforderlich, dass Ihr Kühl-/Gefrierschrank sicher und in der Waage aufgestellt ist. Sie können Ihren Kühl-/Gefrierschrank mit den verstellbaren Füßen nivellieren. Bevor Sie den Kühl-/Gefrierschrank mit Lebensmitteln befüllen, müssen Sie prüfen, ob er in der Waage steht.
- Wir empfehlen Ihnen, dass Sie vor der Verwendung die Regale und Schalen mit einem Lappen, der in eine warme Wassermischung mit einem Teelöffel Natron abzuwischen. Spülen Sie nach dem Reinigen mit warmen Wasser nach und trocknen alles ab.

## KAPITEL -1: ALLGEMEINE WARNHINWEISE

### Falls Ihr Kühlschrank einen Lüfterkondensator hat:

Der Kondensator Ihres Kühlschranks befindet sich an der Unterseite des Gehäuses. Montieren Sie den Abstandhalter folglich, indem Sie ihn in den Löchern an der unteren Blende befestigen und zur Anpassung des Abstands zwischen Kühlschrank und Rückwand, an der der Kühlschrank aufgestellt ist, wie nachstehend abgebildet um 90 ° drehen. Sie können den Kühlschrank bis zu diesem Punkt zur Rückwand bewegen.

Kunststoff für  
Abstandseinstellung

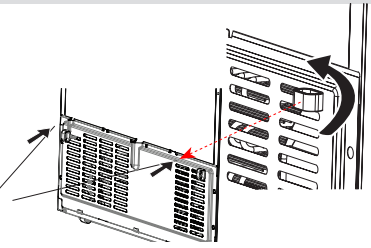

### Vor der Benutzung Ihres Kühl-/Gefrierschranks

- Prüfen Sie vor der Aufstellung Ihren Kühl-/Gefrierschrank auf sichtbare Schäden. Wenn Ihr Kühl-/Gefrierschrank beschädigt ist, stellen Sie ihn bitte nicht auf.
- Wenn Sie Ihren Kühl-/Gefrierschrank zum ersten Mal benutzen, lassen Sie ihn für mindestens für 3 Stunden aufrecht stehen, bevor Sie ihn an den Strom anschließen. Damit wird der effiziente Betrieb gewährleistet und Schäden am Kompressor vermieden.
- Wenn Sie Ihren Kühl-/Gefrierschrank zum ersten Mal benutzen, werden Sie einen leichten Geruch bemerken. Dies ist ganz normal und verschwindet wieder, wenn der Kühl-/Gefrierschrank anfängt zu kühlen.



### Informationen über die Kühltechnologie der neuen Generation

Kühl-/Gefriergeräte mit der Kühltechnologie der neuen Generation kühlen nach einem anderen Prinzip wie statische Kühl-/Gefriergeräte. Bei herkömmlichen Gefriergeräten dringt feuchte Luft in das Gefriergerät ein und der Wasserdampf, der aus den Lebensmitteln entweicht, verwandelt sich im Gefrierabteil zu Eis. Um dieses Eis zu schmelzen, mit anderen Worten abzutauen, muss der Kühlschrank ausgeschaltet werden. Der Benutzer muss die Lebensmittel woanders aufbewahren, um diese während des Abtauzeitraums frisch zu halten und er muss das abgelagerte Eis entfernen.

Bei den Gefrierabteilen, die mit der Kühltechnologie der neuen Generation ausgestattet sind, ist die Situation komplett anders. Mit der Hilfe eines Ventilators wird kalte und trockene Luft durch das Gefrierabteil geblasen. Dies verursacht, dass die kalte Luft gleichmäßig im Abteil - sogar in den Zwischenräumen der Regale - verteilt wird und die Lebensmittel gleichmäßig und ordentlich gefroren werden. Und es entsteht dabei kein Eis.

Die Konfiguration im Kühlabteil ist nahezu die gleiche wie im Gefrierabteil. Die von im oberen Teil des Kühlabteils befindlichen Ventilator bewegte Luft wird gekühlt, während sie durch den Zwischenraum hinter dem Luftkanal fließt. Gleichzeitig wird Luft durch die Öffnungen des Luftkanals geblasen, damit sie Luft im Kühlabteil für perfekte Kühlung sorgt. Die Öffnungen des Luftkanals sind so konstruiert, dass sie für eine gleichmäßige Verteilung der Luft im ganzen Abteil sorgen.

Da zwischen dem Gefrier- und Kühlabteil keine Luft ausgetauscht wird, können sich auch keine Gerüche vermischen. Daher ist Ihr Kühlschrank mit der neuesten Kühltechnologie leicht zu verwenden und bietet Ihnen ein hohes Volumen und eine ästhetische Erscheinung.

## KAPITEL -2: IHR KÜHL-/GEFRIERSCHRANK

Diese Abbildung wurde für Informationszwecke gezeichnet, um die verschiedenen Bestandteile und das Zubehör im Kühlschrank zu zeigen. Die Bestandteile können sich je nach Gerätemodell unterscheiden.

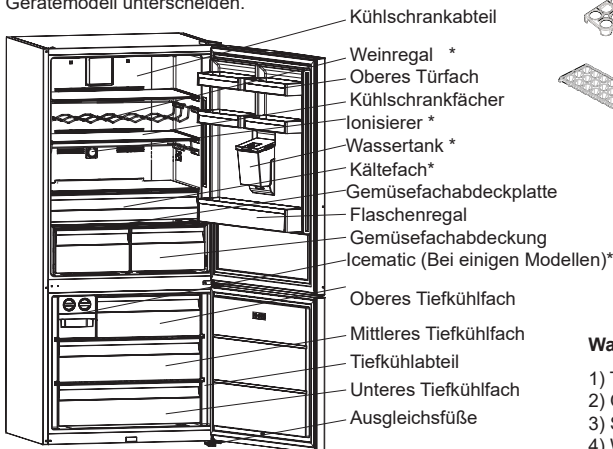

\* Bei einigen Modellen

Dieses Gerät ist nicht als Einbaugerät vorgesehene.

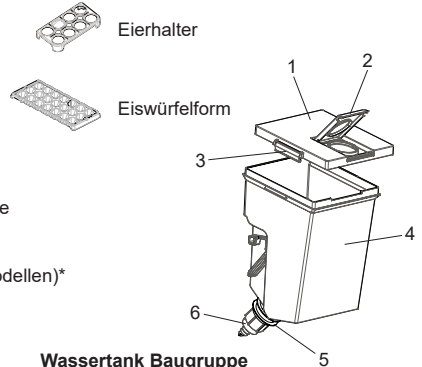

### Wassertank Baugruppe

- 1) Tankabdeckung
- 2) Obere Abdeckung des Wassertanks
- 3) Seitlich rastende Abdeckungen
- 4) Wassertank
- 5) Dichtungsring
- 6) Wasserhahn

## KAPITEL -2: IHR KÜHL-/GEFRIERSCHRANK

**Fach für frische Lebensmittel (Kühlschrank):** Die effektivste Energienutzung wird durch die Schubladenanordnung in der unteren Hälfte des Geräts gewährleistet sowie durch die gleichmäßige Verteilung der Regale. Die Anordnung der Türkästen wirkt sich nicht auf den Energieverbrauch aus.

**Tiefkühlfach (Gefrierschrank):** Die effektivste Energienutzung wird durch die lagermäßige Einteilung der Schubladen - und Kastenordnung erreicht.

### Vorderer Wasserspender Baugruppe

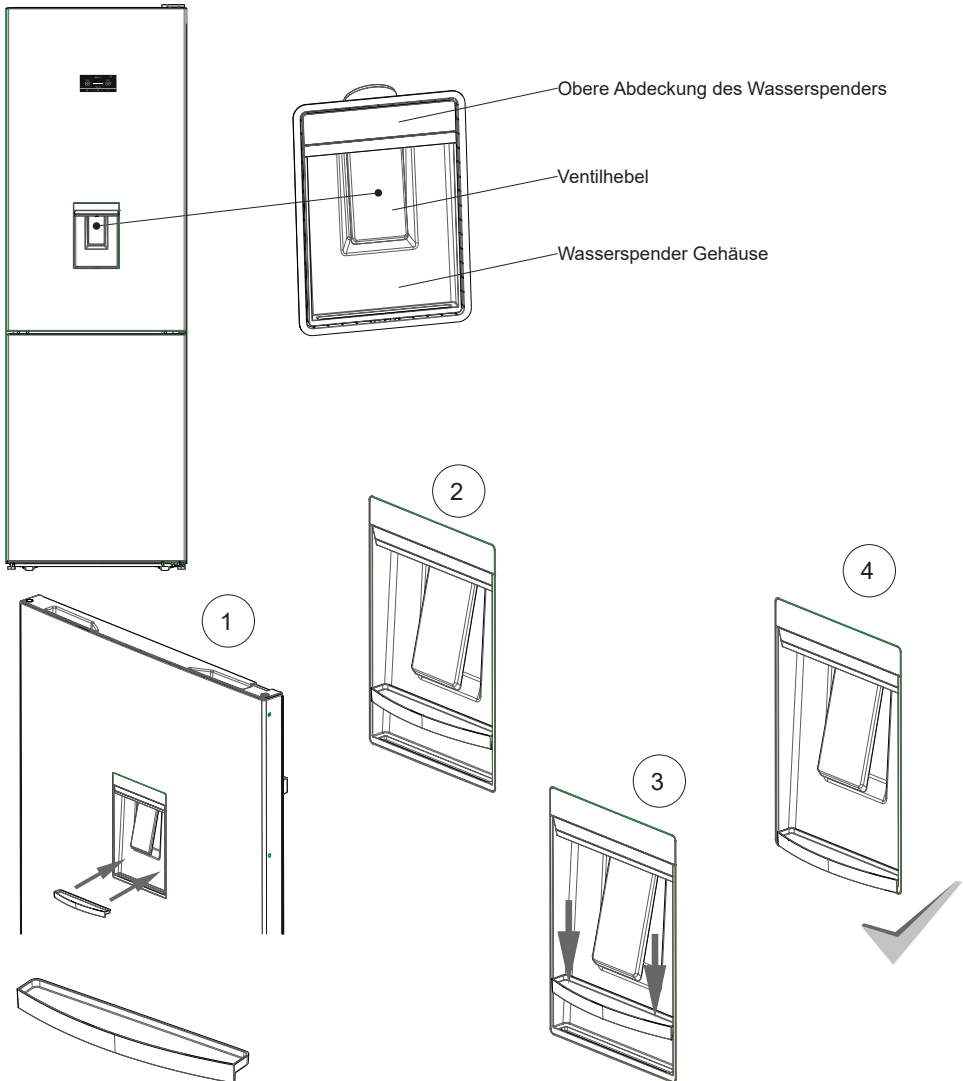

# KAPITEL -3: NUTZUNG IHRES KÜHL-/GEFRIERSCHRANKS

## Anzeige- und Steuertafel

### Bedienfeld verwenden

1. Tiefkühltemperatur-Einstellung
2. Anzeige der Schnellgefrier-Funktion
3. Kühltemperatur-Einstellung
4. Schnellkühlmodus-Anzeige
5. Urlaubsmodus-Anzeige
6. Energiesparmodus-Anzeige
7. Alarmanzeige
8. Kindersicherungsmodus-Anzeige
9. Bildschirmwähler
10. Wert verringern
11. Wert erhöhen
12. Moduswähler
13. Kindersicherungswähler

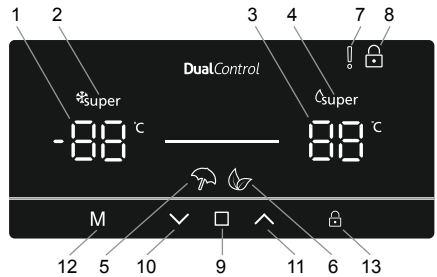

## Betrieb Ihres Kühlschranks

### Beleuchtung (falls vorhanden)



Beim erstmaligen Anschließen des Produkts kann sich die Innenbeleuchtung aufgrund von Betriebstests mit einer Verspätung von 1 Minute einschalten.

### Schnellgefriermodus

#### Zweck

- Zum Einfrieren großer Mengen Lebensmittel, die nicht in die Schnellgefrierablage passen.
- Zum Einfrieren zubereiteter Lebensmittel.
- Zum schnellen Einfrieren frischer Lebensmittel zur Wahrung ihrer Frische.

#### Anleitung

- Drücken Sie das Symbol  (#9 in der Bedienfeldabbildung), bis die „Tiefkühltemperatur-Einstellung“ ausgewählt ist (#1).
- Sobald die Tiefkühltemperatur-Einstellung ausgewählt ist, blinkt die Temperatur.
- Drücken Sie wiederholt das Symbol  (#10), bis das Schnellgefriersymbol  oben links (#2) angezeigt wird.

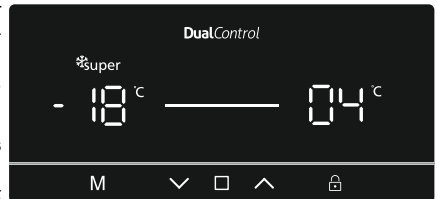

- Sobald der Schnellgefriermodus eingestellt ist, quittiert das Gerät durch einen Signalton, dass der Modus eingeschaltet wurde.
- Nach dem Signalton erscheint die Originaltemperatur des Tiefkühlbereichs am Bildschirm.
- Der Modus kann aufgehoben werden, indem Sie die obigen Anweisungen ab dem ersten Schritt wiederholen.

#### Während dieser Modus aktiv ist:

- Die Temperatur des Kühlbereichs kann angepasst werden, was sich jedoch nicht auf den Schnellgefriermodus auswirkt.
- Energiespar- und Urlaubsmodus können nicht ausgewählt werden, während die Schnellgefrierfunktion aktiv ist.

### Schnellkühlmodus

#### Zweck



- Zum Kühlen und Einlagern einer großen Menge Lebensmittel im Kühlbereich.
- Zum schnellen Kühlen von Getränken.

#### Anleitung

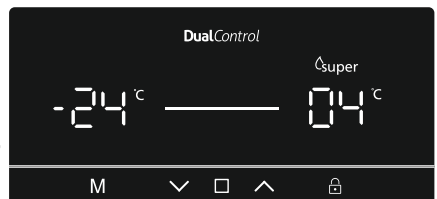
- Drücken Sie das Symbol  (#9 in der Bedienfeldabbildung), bis die „Kühltemperatur-Einstellung“ ausgewählt ist (#1).
- Sobald die Kühltemperatur-Einstellung ausgewählt ist, blinkt die Temperatur.



## KAPITEL -3: NUTZUNG IHRES KÜHL-/GEFRIERSCHRANKS

- Drücken Sie wiederholt das Symbol  (#10), bis das Schnellkühlsymbol  oben rechts (#4) angezeigt wird.
- Sobald der Schnellkühlmodus eingestellt ist, quittiert das Gerät durch einen Signalton, dass der Modus eingeschaltet wurde.
- Nach dem Signalton erscheint die letzte Temperatur des Kühlbereichs am Bildschirm.
- Der Modus kann aufgehoben werden, indem Sie die obigen Anweisungen ab dem ersten Schritt wiederholen.

### Während dieser Modus aktiv ist:

- Die Temperatur des Tiefkühlbereichs kann angepasst werden, was sich jedoch nicht auf den Schnellkühlmodus auswirkt.
- Energiespar- und Urlaubsmodus können nicht ausgewählt werden, während die Schnellkühlfunktion aktiv ist.

### Energiesparmodus

#### Zweck

Energiesparen. Bei seltenerer Nutzung (Türöffnung) oder Abwesenheit, bspw. im Urlaub, kann das Energiesparprogramm eine optimale Temperatur bieten und gleichzeitig Energie sparen.

#### Anleitung

- Drücken Sie das Symbol  (#12 in der Bedienfeldabbildung), bis das „Energiesparmodus“-

Symbol  erscheint (#6).

- Sobald der Energiesparmodus eingestellt ist, quittiert das Gerät durch einen Signalton, dass der Modus eingeschaltet wurde.
- Nach dem Signalton werden Kühl- und Tiefkühltemperatur-Einstellung (#1 und #3) mit „E“ angezeigt.
- Der Energiesparmodus kann durch Betätigung des Symbols  (#12) abgebrochen werden.

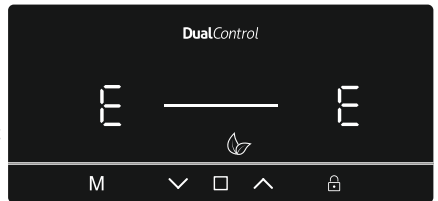

### Während dieser Modus aktiv ist:

- Die Kühl- und Tiefkühltemperatur kann angepasst werden. Die Anpassung wird jedoch erst vorgenommen, wenn der Energiesparmodus abgebrochen wurde. Wenn der Energiesparmodus aufgehoben wird, werden die ausgewählten Einstellwerte aktiviert und die Temperatur/en wird/werden angepasst.
- Schnellkühl- und Schnellgefriermodus können ausgewählt werden. Durch Auswahl eines dieser Modi wird jedoch umgehend der Energiesparmodus aufgehoben.
- Der Urlaubsmodus kann erst nach Abbruch des Energiesparmodus ausgewählt werden.

### Urlaubsmodus

#### Zweck

Der Urlaubsmodus sollte verwendet werden, wenn das Gerät längere Zeit nicht benutzt wird. Bei aktivem Urlaubsmodus bleibt nur der Tiefkühlbereich aktiv.

#### Anleitung

- Drücken Sie das Symbol  (#12 in der Bedienfeldabbildung), bis das „Urlaubsmodus“-Symbol

 erscheint (#5).

- Sobald der Urlaubsmodus eingestellt ist, bestätigt das Gerät durch einen Signalton, dass der Modus eingeschaltet wurde.
- Nach dem Signalton zeigt das Kühlgerät „-“ und das Tiefkühlgerät die eingestellte Temperatur -18 °C an.
- Der Urlaubsmodus kann durch Betätigung des Symbols  (#12) abgebrochen werden.

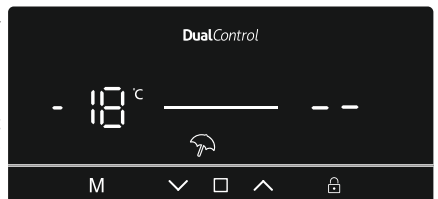

### Während dieser Modus aktiv ist:

- Die Kühl- und Tiefkühltemperatur kann angepasst werden. Die Anpassung wird jedoch erst vorgenommen, wenn der Urlaubsmodus abgebrochen wurde. Wenn der Urlaubsmodus aufgehoben wird, werden die ausgewählten Einstellwerte aktiviert und die Temperatur/en wird/werden angepasst.

## KAPITEL -3: NUTZUNG IHRES KÜHL-/GEFRIERSCHRANKS

- Schnellkühl- und Schnellgefriermodus können ausgewählt werden. Durch Auswahl eines dieser Modi wird jedoch umgehend der Urlaubsmodus aufgehoben.
- Der Energiesparmodus kann erst nach Abbruch des Urlaubsmodus ausgewählt werden.

### Getränkekühlung-Modus

#### Zweck

Dieser Modus dient dem Kühlen von Getränken innerhalb eines einstellbaren Zeitfensters.

#### Anleitung

- Halten Sie die Symbole **M** (#12) und **□** (#9) gleichzeitig fünf Sekunden lang gedrückt.
- Die Kühltemperaturanzeige beginnt, „05“ anzuzeigen. Dieser Wert blinkt am Bildschirm.
- Sie können zur Anpassung der Dauer (05, 10, 15, 20, 25 oder 30 Minuten) **▼** oder **▲** drücken.
- Wenn Sie die Zeit wählen, blinken die Ziffern 3-mal am Bildschirm und es werden zwei Signaltöne ausgegeben. Wenn Sie innerhalb 2 Sekunden keine Taste drücken, wird die Zeiteinstellung übernommen.
- Die Maschinen stellt dann die Zeit ein, die Restzeit wird am Bildschirm angezeigt.
- Sobald die Gesamtzeit verstrichen ist, ertönt ein Alarm.
- Der Getränkekühlung-Modus kann abgebrochen werden, indem Sie die Symbole **M** (#12) und **□** (#9) gleichzeitig fünf Sekunden gedrückt halten.

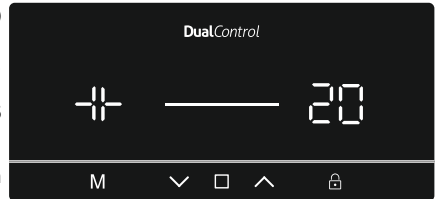

#### Während dieser Modus aktiv ist:

- Wenn Getränkekühlung- und Kindersicherung-Modus aktiv sind, muss zum Stoppen des Alarmtons der Kindersicherung-Modus abgebrochen werden.
- In diesem Modus sollten Sie die Temperatur der Flaschen regelmäßig überprüfen. Wenn die Flaschen kühl genug sind, nehmen Sie sie aus dem Gerät heraus.
- Flaschen können explodieren, falls sie bei aktivem Getränkekühlung-Modus zu lang im Gerät gelassen werden und einfrieren.

### Bildschirmschoner-Modus

#### Zweck

Dieser Modus spart Energie, indem die gesamte Bedienfeldbeleuchtung bei inaktivem Bedienfeld abgeschaltet wird.

#### Anleitung

- Der Bildschirmschoner-Modus wird nach 30 Sekunden automatisch aktiviert.
- Wenn Sie eine jegliche Taste betätigen, während die Beleuchtung des Anzeigefelds aus ist, erscheint die aktuelle Geräteeinstellung wieder am Display, so dass Sie nun beliebige Änderungen vornehmen können.
- Wenn Sie dann 30 Sekunden lang keine andere Taste drücken, werden die Lichter am Anzeigefeld ausgeschaltet.

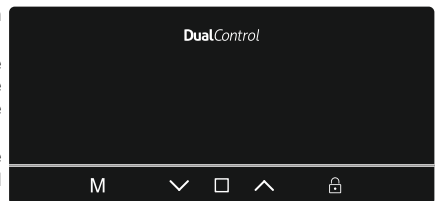

#### So deaktivieren Sie den Bildschirmschoner-Modus

- Brechen Sie den Bildschirmschoner-Modus ab, indem Sie zunächst eine beliebige Taste zur Aktivierung der Tasten drücken und dann die Modustaste „**M**“ (#12) 3 Sekunden lang gedrückt halten.
- Halten Sie zum Reaktivieren des Bildschirmschoner-Modus 3 Sekunden lang die Modustaste „**M**“ (#12) gedrückt.

# KAPITEL -3: NUTZUNG IHRES KÜHL-/GEFRIERSCHRANKS

## Kindersicherung

### Zweck

Die Kindersicherung kann aktiviert werden, um unbeabsichtigte Änderungen an den Geräteeinstellungen zu verhindern.

### Kindersicherung einschalten

Halten Sie die Kindersicherungstaste  (#13) 5 Sekunden lang gedrückt.

### Kindersicherung abschalten

Halten Sie die Kindersicherungstaste  (#13) 5 Sekunden lang gedrückt.

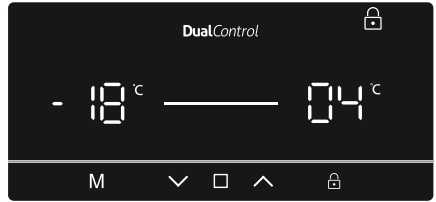



## Tür-offen-Alarmfunktion

Falls die Tür von Kühl- oder Tiefkühlbereich länger als 2 Minuten offen steht, gibt das Gerät einen Signalton aus.



## Temperatur einstellen

### Tiefkühltemperatur einstellen

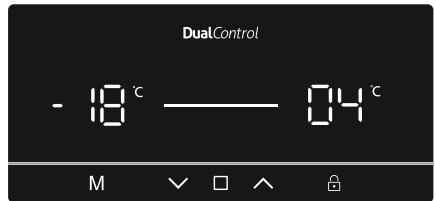
- Drücken Sie das Symbol  (#9 in der Bedienfeldabbildung), bis die „Tiefkühltemperatur-Einstellung“ ausgewählt ist (#1).
- Sobald die Tiefkühltemperatur-Einstellung ausgewählt ist, blinkt die Temperatur.
- Anschließend können Sie mit der Aufwärts-/Abwärtstaste ( / ) die Temperatur einstellen (-16, -18, -20, -22, -24 °C und Schnellgefriermodus).
- Falls der Schnellgefrier- oder Energiesparmodus aktiviert ist, ändert sich die Temperatur nicht, bis der Modus abgebrochen wird.



### Kühltemperatur einstellen

- Drücken Sie das Symbol  (#9 in der Bedienfeldabbildung), bis die „Kühltemperatur-Einstellung“ ausgewählt ist (#1).
- Sobald die Kühltemperatur-Einstellung ausgewählt ist, blinkt die Temperatur.
- Anschließend können Sie mit der Aufwärts-/Abwärtstaste ( / ) die Temperatur einstellen (8, 6, 5, 4, 2 °C und Schnellkühlmodus).
- Falls der Schnellgefrier- oder Energiesparmodus aktiviert ist, ändert sich die Temperatur nicht, bis der Modus abgebrochen wird.

## Warnhinweise zu den Temperaturverstellungen

- Es ist nicht empfehlenswert, dass Sie den Kühlschrank bei einer Umgebungstemperatur von unter 10°C verwenden.
- Bei der Einstellung der Temperatur sollte die Häufigkeit, in der die Tür geöffnet und die Menge der im Kühlschrank aufzubewahrenden Lebensmittel berücksichtigt werden.
- Nachdem Ihr Kühlschrank zum ersten Mal an den Strom angeschlossen wurde, muss er für bis zu 24 Stunden ununterbrochen laufen. Während dieser Zeit sollten Sie die Kühlschranktür nicht öffnen oder Lebensmittel hinein stellen.
- Ihr Kühl-/Gefrierschrank hat eine fünfminütige Verzögerungsfunktion, die dazu gedacht ist, Schäden am Kompressor zu verhindern, wenn Sie den Kühlschrank einstecken oder wenn es einen Stromausfall gab. Ihr Kühlschrank beginnt dann nach 5 Minuten normal zu arbeiten.
- Ihr Kühlschrank ist für die Verwendung innerhalb der auf dem Informationsetikett genannten Temperaturbereichsklassen ausgelegt. Es ist nicht empfehlenswert, Ihren Kühlschrank wegen der Kühlwirkung außerhalb der angegebenen Temperaturwerte zu verwenden.
- Dieses Gerät ist für die Verwendung in einem Umgebungstemperaturbereich von 10°C - 43°C vorgesehen.

### Klimaklasse und -definition:

**T (tropisch):** Dieses Kühlgerät ist für den Einsatz bei Umgebungstemperaturen von 16 bis 43 °C vorgesehen.

**ST (subtropisch):** Dieses Kühlgerät ist für den Einsatz bei Umgebungstemperaturen von 16 bis 38 °C vorgesehen.

**N (temperiert):** Dieses Kühlgerät ist für den Einsatz bei Umgebungstemperaturen von 16 bis 32 °C vorgesehen.

**SN (ausgedehnt temperiert):** Dieses Kühlgerät ist für den Einsatz bei Umgebungstemperaturen von 10 bis 32 °C vorgesehen.

## KAPITEL -3: NUTZUNG IHRES KÜHL-/GEFRIERSCHRANKS

### Temperaturanzeiger

Damit Sie die Betriebstemperatur Ihres Kühlschranks besser einstellen können, haben wir im kältesten Bereich einen Temperaturanzeiger angebracht.

Damit Sie insbesondere im kältesten Bereich Ihre Lebensmittel besser aufbewahren können, sehen Sie nach, ob auf dem Temperaturanzeiger die Meldung "OK" erscheint. Wenn « OK » nicht erscheint, bedeutet dies, dass die Temperatur nicht richtig eingestellt ist.

Da "OK" in Schwarz erscheint, kann es schwierig sein, den Anzeiger zu sehen, wenn er schlecht beleuchtet ist. Damit Sie diese Anzeige richtig sehen können, sollte ausreichend Licht vorhanden sein.

Jedes Mal, wenn die Temperatureinstellung verändert wurde, sollten Sie warten, bis sich die Temperatur im Gerät stabilisiert hat und danach können Sie weitere erforderliche Temperaturveränderungen vornehmen. Verändern Sie den Temperatureinstellungsschalter progressiv und warten mindestens 12 Stunden ab, bevor Sie die Temperatur erneut prüfen und möglicherweise verändern.

**HINWEIS:** Nach der wiederholten Öffnung (oder verlängerten Öffnung) der Tür oder nachdem Sie frische Lebensmittel in das Gerät gelegt haben, ist es normal, dass die "OK" Anzeige nicht in der Temperatureinstellungsanzeige erscheint. Wenn es eine ungewöhnliche Eisablagerung (Boden des Geräts) im Kühlschrankabteil oder dem Verdampfer gibt (überlastetes Gerät, hohe Raumtemperatur, häufiges Öffnen der Tür), stellen Sie den Temperatureinstellungsschalter in eine geringere Position, bis die normalen Kompressorlaufzeiten wieder erreicht sind.

### Lagerung von Lebensmitteln im kältesten Bereich des Kühlschranks.

Ihre Lebensmittel werden besser aufbewahrt, wenn Sie sie in geeigneten Kühlbereich legen. Der kälteste Bereich befindet sich genau über dem Gemüsefach.

Das folgende Symbol zeigt den kältesten Bereich Ihres Kühlschranks an. Um sicher zu gehen, dass Sie in diesem Bereich die geringste Temperatur haben, sorgen Sie dafür, dass das Regal, wie in der Abbildung gezeigt, auf der Höhe dieses Symbols angebracht ist.

Die obere Begrenzung des kältesten Bereichs wird durch die Unterseite des Aufklebers (Pfeilspitze) angegeben. Die obere Ablage des kältesten Bereichs muss sich auf der Höhe der Pfeilspitze befinden. Der kälteste Bereich befindet sich unterhalb.

Da diese Ablagen entfernt werden können, müssen Sie dafür sorgen, dass sich diese immer auf der gleichen Höhe wie die auf den Aufklebern genannten Zoneneinteilungen befinden, damit Sie die richtige Temperatur für diesen Bereich erhalten.

### Zubehör

#### Icematic (Bei einigen Modellen)

- Nehmen Sie die Eiswürfelschale heraus.
- Füllen Sie bis auf Höhe der Linie Wasser ein.
- Stellen Sie die Eiswürfelschale an ihre ursprüngliche Stelle zurück
- Wenn sich die Eiswürfel gebildet haben, drehen Sie an dem Hebel, um die Eiswürfel in den Eisbehälter fallen zu lassen.

#### Hinweis:

- Füllen Sie zum Eis machen niemals Wasser in den Eisbehälter. Er könnte brechen.
- Die Bewegung des Eiszubereiters kann schwierig sein, wenn der Kühlschrank läuft. In diesem Fall sollte er nach Entfernung der Glasregale gereinigt werden.

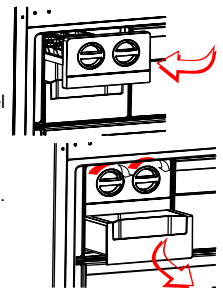
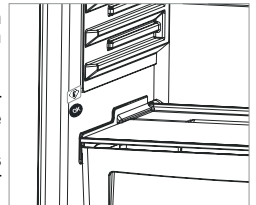

#### Eisschale (Bei einigen Modellen)

- Eisschale nur zu Dreiviertel mit Wasser füllen und gefrieren lassen.
- Die Eiswürfel lösen sich aus der Schale durch Verwinden oder wenn die Eisschale kurze Zeit unter fließendes Wasser gehalten wird.

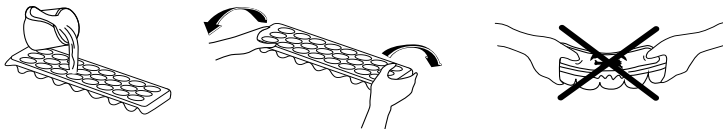

#### Kälteregele (Bei einigen Modellen)

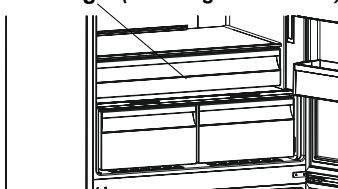

Wenn Sie Lebensmittel im Kälteregele anstatt im Gefrier- oder Kühlfach aufbewahren, bleiben die Frische, der Geschmack und das frische Aussehen länger erhalten. Wenn das Kälteregele schmutzig wird, nehmen Sie es heraus und waschen es mit Wasser.

(Wasser gefriert bei 0 °C, Lebensmittel enthalten jedoch Salz oder Zucker, die bei niedrigeren Temperaturen gefrieren).

Normalerweise wird das Kältefach für rohen Fisch, Eingelegtes, Reis usw. verwendet.

## KAPITEL -3: NUTZUNG IHRES KÜHL-/GEFRIERSCHRANKS

**Verwenden Sie das Kälteregal nicht, um Lebensmittel einzufrieren oder Eis zu machen.**

### Das Kälteregal entfernen

- Ziehen Sie das Kälteregal in Ihre Richtung, indem Sie es über die Schienen gleiten lassen.
- Heben Sie das Kälteregal von den Schienen ab.

### Gefrierbox

Das Gefrierfach ermöglicht ein geordnetes Einlegen von Nahrungsmitteln.

### Herausnehmen des Gefrierfachs

- Ziehen Sie die Box soweit wie möglich heraus
  - Heben Sie die Box vorne an und nehmen Sie diese heraus.
- ! Um das Schubfach wieder einzusetzen, gehen Sie in der umgekehrten Reihenfolge vor.

**Hinweis:** Halten Sie den Einschub beim Herausnehmen immer am Handgriff!

Gefrierbox

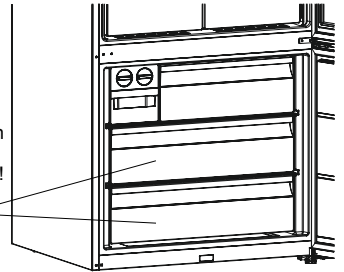

### Frishewahlscheibe

Die Feuchtigkeitskontrolle ermöglicht in geschlossener Position, frisches Obst und Gemüse länger aufzubewahren.

Wenn das Gemüsefach vollständig gefüllt ist, sollte die vorne am Gemüsefach befindliche Frishewahlscheibe geöffnet werden. Wenn Sie sie öffnen, wird die Temperatur und Luftfeuchtigkeit im Gemüsefach fallen.

Wenn Sie auf dem Glasregal Kondenswasser sehen, können Sie die Wahlscheibe vollständig öffnen.

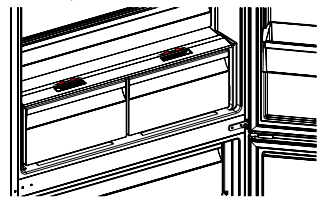

### Adapti-Lift Türablage (Bei einigen Modellen)

Fünf verschiedene Höhenanpassungen können zur Bereitstellung der benötigten Stauräume über die Adapti-Lift Türablage vorgenommen werden.

### So ändern Sie die Position der Adapti-Lift Türablage

Heben Sie die Vorderseite der Ablage (1) an und bewegen Sie die einstellbare Türablage mit beiden Händen nach oben oder unten (2). (Abb. 1)

Achten Sie vor Freigabe der Türablage darauf, dass sich die Türablage in den Türpositionen befindet.

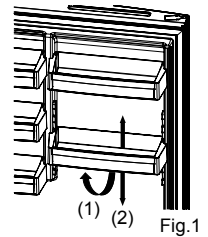

**Das Aussehen und die Textbeschreibungen im Zubehörabschnitt können je nach Ihrem Modell unterschiedlich sein.**

### Reinigung

- **Sorgen Sie dafür, dass der Kühlschrank ausgesteckt ist, bevor Sie mit seiner Reinigung beginnen.**
- Waschen Sie den Kühlschrank nicht, indem Sie ihn mit Wasser übergießen.
- Sie können das Innere und Äußere mit einem weichen Tuch oder einem Schwamm und mit warmen Seifenwasser abwischen.
- Entfernen Sie die Teile einzeln und waschen sie mit Seifenwasser. Spülen Sie diese nicht in der Waschmaschine oder einem Geschirrspüler.
- Verwenden Sie niemals brennbare, explosive oder ätzende Flüssigkeiten, wie Verdüner, Gas oder Säure für die Reinigung.

**Achten Sie darauf, dass während der Reinigung der Netzstecker gezogen ist.**

## KAPITEL -3: NUTZUNG IHRES KÜHL-/GEFRIERSCHRANKS

### Austausche der LED (wenn für die Beleuchtung eine LED verwendet wird)

Es werden zur Beleuchtung Ihres Geräts 1 LED Streifen im Gefrierabteil und 2 LED Streifen im Kühlabteil verwendet.

Wenn Ihr Kühlschrank eine LED Beleuchtung hat, setzen Sie sich bitte mit dem Sharp Kundendienst in Verbindung, da diese nur von autorisiertem Personal ausgetauscht werden darf.

**Hinweis:** Die Anzahl und die Lage der LED Streifen kann je nach Modell unterschiedlich sein.

LED Streifenlampe

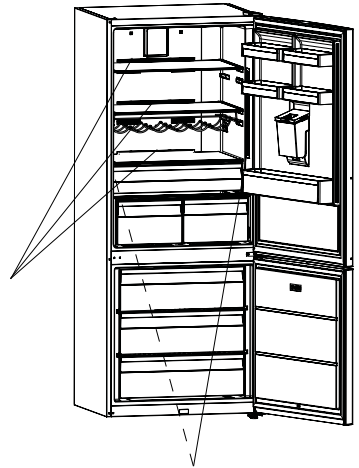

LED Streifenlampe

## KAPITEL -4: ANLEITUNG ZUR LEBENSMITTELAUFBEWAHRUNG

### Kühlschrankabteil

- Stellen Sie niemals Flüssigkeiten in unverschlossenen Behältern in das Kühlabteil, um die Eisbildung zu vermeiden.
- Lassen Sie warme Lebensmittel vor der Aufbewahrung abkühlen. Dies hilft, den Stromverbrauch zu senken.
- Um die Eisbildung zu verhindern, sorgen Sie dafür, dass nichts die Rückwand berührt.
- Der kälteste Bereich des Kühlschranks befindet sich am Boden. Wir empfehlen, dass Sie diesen Bereich für die Aufbewahrung von leicht verderbliche Lebensmitteln, wie Fisch, Fertiggericht, Backwaren oder Milchprodukte, verwenden. Der wärmste Bereich ist das obere Türregal. Wir empfehlen, dass Sie hier Butter oder Käse aufbewahren.

### Wichtiger Hinweis:

- Decken Sie gekochte Gerichte zu, wenn Sie sie in den Kühlschrank stellen. Stellen Sie sie nur im abgekühlten Zustand in den Kühlschrank, sonst erhöht sich die Temperatur/Feuchtigkeit im Kühlschrank und der Kühlschrank verbraucht mehr Strom. Das Zudecken von Speisen und Getränken bewahrt auf ihren Geschmack und ihr Aroma.
- Kartoffeln, Zwiebeln und Knoblauch sollten nicht im Kühlschrank aufbewahrt werden.
- Bitte passen Sie auf, dass die Lebensmittel nicht den Sensor berühren, der sich im Kühlschrankabteil befindet. Die Lebensmittel dürfen den Sensor nicht berühren, damit die optimale Aufbewahrungstemperatur im Kühlabteil erhalten bleibt.

### Tiefkühlabteil

- Bitte verwenden Sie das Tiefkühlabteil Ihres Kühlschranks nur für Tiefkühlkost oder um Eis herzustellen.
- Um die maximale Tiefkühlleistung des Tiefkühlabteils zu erhalten, verwenden Sie bitte die Glasregale in oberen und mittleren Bereich. Im untersten Bereich sollten Sie das untere Fach verwenden.
- Bitte bewahren Sie keine neu einzufrierenden Lebensmittel in der Nähe von schon eingefrorenen Lebensmitteln auf.
- Sie sollten Lebensmittel (Fleisch, Hackfleisch, Fisch, usw.) immer in Portionen einfrieren, die Sie auf einmal verzehren können.
- Bitte frieren Sie schon einmal aufgetaute Lebensmittel nicht wieder ein. Dies kann Ihre Gesundheit gefährden, da z.B. Lebensmittelvergiftungen die Folge sein könnten.
- Stellen Sie keine heiße Speisen in das Tiefkühlabteil. Lassen Sie sie erst abkühlen. Dies kann verursachen, dass die schon eingefrorenen Lebensmittel wieder auftauen und dann verderben.
- Wenn Sie Tiefkühlkost kaufen, sollten Sie darauf achten, dass diese unter den richtigen Bedingungen eingefroren wurde und dass die Verpackung nicht beschädigt ist.
- Beim Aufbewahren von Tiefkühlkost müssen auf jeden Fall die Aufbewahrungsbedingungen auf der Verpackung eingehalten werden. Wenn es hierzu keine Angaben gibt, dann sollten Sie diese Lebensmittel so schnell wie möglich verbrauchen.
- Wenn Feuchtigkeit in der Tiefkühlkostverpackung auftritt und das Lebensmittel faulig riecht, ist es unter ungeeigneten Bedingungen aufbewahrt worden und verdorben. Kaufen Sie keine derartigen Lebensmittel.

## KAPITEL -4: ANLEITUNG ZUR LEBENSMITTELAUFBEWAHRUNG

- Die Lagerdauer von Tiefkühlkost hängt von der Raumtemperatur, der Häufigkeit des Öffnens und Schließens der Türen, der Thermostateinstellung und der Zeit, vom Kauf des Lebensmittels bis zur Unterbringung im Tiefkühlabteil ab. Befolgen Sie immer die Anweisungen auf der Verpackung und überschreiten Sie nicht die angegebene Lagerdauer.
- Öffnen Sie während eines längeren Stromausfalls nicht die Tür des Tiefkühlabteils. Nach einem längeren Stromausfall dürfen Sie aufgetaute Lebensmittel nicht wieder einfrieren sondern sollten diese so schnell wie möglich verbrauchen.
- Beachten Sie, dass, wenn Sie die Tiefkühlabteiltür kurz, nachdem Sie sie geschlossen haben, wieder öffnen möchten, dies nicht einfach geht. Aber das ist ganz normal! Nachdem ein Kältegleichgewicht erreicht ist, lässt sich die Tür wieder leicht öffnen.

### Wichtiger Hinweis:

- Aufgetaute Tiefkühlkost sollte wie frische Lebensmittel zubereitet werden. Wenn Sie nach dem Auftauen nicht zubereitet wird, darf sie NIEMALS erneut eingefroren werden.
- Der Geschmack vor einigen in gekochten Speisen vorhandenen Gewürzen (Anis, Basilikum, Wasserkresse, Essig, Gewürzmischungen, Ingwer, Knoblauch, Zwiebeln, Senf, Thymian, Majoran, schwarzer Pfeffer usw.) verändert sich bei langer Aufbewahrung und wird stärker. Daher sollten Sie nur wenig Gewürze in einzufrierende Speisen verwenden oder die gewünschten Gewürze erst nach dem Auftauen dieser Speisen hinzufügen.
- Die Aufbewahrungszeit hängt von dem verwendeten Öl ab. Geeignete Öle sind Margarine, Kalbsfett, Olivenöl und Butter und ungeeignete Öle sind Erdnussöl und Schmalz.
- Flüssige Speisen sollten in Plastikbechern und andere Speisen in Plastikfolie oder Gefrierbeuteln eingefroren werden.
- Für den normalen Betrieb reicht eine Temperatureinstellung Ihres Kühlschranks auf +4 °C aus.
- Das Kühlfach sollte eine Temperatur im Bereich von 0-8 °C haben, frische Lebensmittel unter 0 °C reisen und verfaulen und über 8 °C erhöht sich die Keimbelastung und der Fäulnisprozess.
- Legen Sie keine heißen Lebensmittel in den Kühlschrank, sondern lassen Sie diese erst außerhalb abkühlen. Heiße Nahrungsmittel führen zu einer Erhöhung des Kühlgrades Ihres Kühlschranks und verursachen Lebensmittelvergiftungen sowie unnötige Lebensmittelverderbnis.
- Fleisch, Fisch usw. sollten in dem für diese Lebensmittel geeigneten Kühlfach aufbewahrt werden und das Gemüsfach ist für Gemüse vorgesehen. (falls vorhanden)
- Um Kreuzkontaminationen zu vermeiden, werden Fleischprodukte, Früchte und Gemüse nicht zusammen gelagert.
- Lebensmittel sollten in geschlossenen Behältern in den Kühlschrank gestellt oder abgedeckt werden, um Feuchtigkeit und Gerüche zu vermeiden.

## KAPITEL -5: VERÄNDERUNG DES TÜRANSCHLAGS

### Umpositionierung der Tür

- Es hängt von Ihrem Kühlschrankmodell ab, ob es möglich ist, den Türanschlag zu verändern.
- Wenn an der Vorderseite des Geräts Griffe angebracht sind, ist dies nicht möglich.
- Wenn Ihr Modell keine Griffe hat, kann der Türanschlag geändert werden, aber dies muss von einem autorisierten Fachmann durchgeführt werden. Rufen Sie bitte den Sharp Kundendienst an.

## KAPITEL -6: INFORMATIONEN ZUR FEHLERBEHEBUNG

### Prüfalarme

Ihr Kühlschrank warnt Sie, wenn die Kühl-/Gefrieretemperatur falsch ist oder wenn im Gerät eine Störung aufgetreten ist. Die Warnziffern werden in der Kühlanzeige angezeigt.

Fehlertyp	Bedeutung	Ursache	Abhilfe
E01	Sensorwarnung		Setzen Sie sich schnellstmöglich mit dem Sharp-Kundendienst in Verbindung.
E02	Sensorwarnung		Setzen Sie sich schnellstmöglich mit dem Sharp-Kundendienst in Verbindung.
E03	Sensorwarnung		Setzen Sie sich schnellstmöglich mit dem Sharp-Kundendienst in Verbindung.
E06	Sensorwarnung		Setzen Sie sich schnellstmöglich mit dem Sharp-Kundendienst in Verbindung.
E07	Sensorwarnung		Setzen Sie sich schnellstmöglich mit dem Sharp-Kundendienst in Verbindung.

## KAPITEL -6: INFORMATIONEN ZUR FEHLERBEHEBUNG

Fehlertyp	Bedeutung	Ursache	Abhilfe
E08	Unterspannungswarnung	Die Stromversorgung des Gerätes ist auf unter 170 V gefallen.	<ul style="list-style-type: none"> <li>- Dies ist kein Gerätefehler. Dieser Fehler hilft dabei, Schäden am Kompressor zu verhindern.</li> <li>- Die Warnung verschwindet, sobald die Spannung wieder das erforderliche Niveau erreicht.</li> </ul> <p>Falls diese Warnung weiterhin auftritt, Setzen Sie sich schnellstmöglich mit dem Sharp-Kundendienst in Verbindung.</p>
E09	Der Gefrierbereich wird nicht kalt genug.	Tritt mit hoher Wahrscheinlichkeit nach einem langen Stromausfall auf.	<ol style="list-style-type: none"> <li>1. Stellen Sie die Tiefkühltemperatur auf einen geringeren Wert ein oder aktivieren Sie die Schnellgefrierfunktion. Dies sollte den Fehlercode beseitigen, sobald die erforderliche Temperatur erreicht ist. Halten Sie die Türen geschlossen, damit die richtige Temperatur schneller erreicht wird.</li> <li>2. Entfernen Sie Lebensmittel, die während dieses Fehler angetaut/aufgetaut sind. Diese sollten Sie in kurzer Zeit verzehren.</li> <li>3. Geben Sie erst nach Erreichen der richtigen Temperatur und Aufhebung des Fehlers wieder frische Lebensmittel in den Tiefkühlbereich.</li> </ol> <p>Falls diese Warnung weiterhin auftritt, Setzen Sie sich schnellstmöglich mit dem Sharp-Kundendienst in Verbindung.</p>
E10	Der Kühlbereich wird nicht kalt genug.	<p><b>Tritt mit hoher Wahrscheinlichkeit auf, nachdem:</b></p> <ul style="list-style-type: none"> <li>- Längere Zeit der Strom ausgefallen ist.</li> <li>- Heiße Lebensmittel in den Kühlbereich gegeben wurden.</li> </ul>	<ol style="list-style-type: none"> <li>1. Stellen Sie die Kühltemperatur auf einen geringeren Wert ein oder aktivieren Sie die Schnellkühlfunktion. Dies sollte den Fehlercode beseitigen, sobald die erforderliche Temperatur erreicht ist. Halten Sie die Türen geschlossen, damit die richtige Temperatur schneller erreicht wird.</li> <li>2. Leeren Sie den Bereich vor den Luftkanalöffnungen und platzieren Sie keine Lebensmittel in die Nähe des Sensors.</li> </ol> <p>Falls diese Warnung weiterhin auftritt, Setzen Sie sich schnellstmöglich mit dem Sharp-Kundendienst in Verbindung.</p>

## KAPITEL -6: INFORMATIONEN ZUR FEHLERBEHEBUNG

Fehlertyp	Bedeutung	Ursache	Abhilfe
E11	Der Kühlbereich ist zu kalt	Verschiedenes	<ol style="list-style-type: none"> <li>1. Prüfen Sie, ob der Schnellkühlmodus aktiviert ist.</li> <li>2. Reduzieren Sie die Kühlbereichstemperatur.</li> <li>3. Prüfen Sie, ob die Belüftungsöffnungen blockiert sind.</li> </ol> <p>Falls diese Warnung weiterhin auftritt, Setzen Sie sich schnellstmöglich mit dem Sharp-Kundendienst in Verbindung.</p>

### Wenn Ihr Kühlschrank nicht läuft:

- Ist es ein Stromausfall?
- Ist der Stecker richtig in die Dose eingesteckt?
- Ist die Sicherung der Steckdose, in die der Stecker eingesteckt ist, oder die Hauptsicherung durchgebrannt?
- Ist die Steckdose defekt? Um die zu überprüfen, stecken Sie den Kühlschrank in eine als funktionierend bekannte Steckdose ein.

### Wenn Ihr Kühlschrank nicht ausreichend kühlt:

- Ist die Temperatureinstellung korrekt?
- Wurde die Kühlschranktür häufig geöffnet oder für eine längere Zeit offen gestanden?
- Ist die Kühlschranktür ordentlich geschlossen?
- Haben Sie Geschirr oder Lebensmittel in Ihren Kühlschrank gestellt, die die Rückwand Ihres Kühlschranks berühren und so die Luftzirkulation behindern?
- Ist Ihr Kühlschrank zu voll?
- Gibt es einen ausreichenden Abstand zwischen Ihrem Kühlschrank zu Rück- und Seitenwänden?
- Befindet sich die Umgebungstemperatur in dem im Betriebshandbuch angegebenen Wertebereich?

### Wenn die Lebensmittel in Ihrem Kühlabteil zu sehr gekühlt werden:

- Ist die Temperatureinstellung korrekt?
- Wurden kürzlich sehr viele Lebensmittel in das Gefrierabteil gelegt? Wenn ja, kann der Kühlschrank die Lebensmittel im Kühlabteil zu stark kühlen, weil er länger dazu braucht, diese Lebensmittel einzufrieren.

### Wenn Ihr Kühlschrank zu laut läuft:

Der Kompressor schaltet sich immer wieder ein, um die eingestellte Kühltemperatur aufrecht zu erhalten. Zu diesem Zeitpunkt sind Geräusche aus Ihrem Kühlschrank wegen der Funktion normal. Wenn die erforderliche Kühltemperatur erreicht ist, wird sich das Geräusch automatisch verringern. Wenn das Geräusch weiter besteht:

- Ist Ihr Gerät stabil aufgestellt? Sind die Füße justiert?
- Ist etwas hinter Ihrem Kühlschrank?
- Vibrieren die Regale oder Geschirr auf den Regalen? In diesem Fall sollten Sie die Regale und/oder das Geschirr umstellen.
- Vibrieren auf Ihrem Kühlschrank abgelegte Gegenstände?

### Normale Geräusche:

#### Knackgeräusch (Eisknacken):

- Während des automatischen Abtauens.
- Wenn das Gerät kühlt oder erwärmt wird (wegen der Ausdehnung des Gerätematerials).

**Kurzes Knacken:** Hört man, wenn der Thermostat den Kompressor ein- oder ausschaltet.

**Kompressorgeräusch (normales Motorgeräusch)** Dieses Geräusch bedeutet, dass der Kompressor normal arbeitet. Nach dem Einschalten kann der Kompressor für kurze Zeit etwas lauter sein.

**Blubberndes Geräusch und Plätschern:** Dieses Geräusch wird durch die Röhren des Geräts fließende Kältemittel verursacht.

**Wasserfließgeräusch:** Normales Fließgeräusch des Wassers zum Verdampferbehälter während des Abtauens. Dieses Geräusch hört man während des Abtauens.

**Luftblasgeräusch (Normales Ventilatorgeräusch)** Dieses Geräusch tritt beim normalen Betrieb des Kühlschranks wegen der Luftzirkulation auf.

### Wenn sich im Kühlschrank Feuchtigkeit bildet:

- Sind die Lebensmittel ordentlich verpackt? Sind die Behälter, bevor sie in den Kühlschrank gestellt wurden, gut abgetrocknet worden?
- Wurden die Türen des Kühlschranks sehr häufig geöffnet? Wenn die Tür geöffnet ist, dringt die Feuchtigkeit des Raums in den Kühlschrank ein. Insbesondere wenn die Luftfeuchtigkeit in dem Raum zu hoch ist und die Tür häufig geöffnet wird, kommt es schnell zur Feuchtigkeitsbildung.
- Es ist normal, wenn sich nach dem automatischen Abtauen Wassertropfen an der Rückwand bilden. (Bei Standmodellen)

## KAPITEL -6: INFORMATIONEN ZUR FEHLERBEHEBUNG

**Wenn die Tür nicht richtig geöffnet oder geschlossen werden kann:**

- Verhindern Lebensmittelverpackungen, dass die Tür geschlossen werden kann?
- Sind die Türfächer, Regale und Schubladen ordentlich angebracht?
- Sind die Türscharnieren gebrochen oder verschlissen?
- Steht Ihr Kühlschrank in der Waage?

**Anmerkung zum Wasserspender;**

**Wenn der Wasserfluss nicht korrekt ist;**

**Überprüfen Sie;**

- Ob der Tank richtig installiert ist.
- Ob die Tankdichtungen richtig eingesetzt sind.

**Wenn der Spender tropfen sollte;**

**Überprüfen Sie;**

- Ob der Wasserhahn richtig installiert ist.
- Ob die Dichtungen des Wasserhahns richtig eingesetzt sind.

**Wenn die Kanten des Kühlschranks, die die Türfuge berühren, warm sind:**

Die Oberflächen an der Türfuge können insbesondere im Sommer (bei warmen Wetter) während des Betriebs des Kompressors warm werden. Dies ist normal.

**WICHTIGE HINWEISE:**

- Die Überhitzungsschutzsicherung des Kompressors schaltet nach einem plötzlichen Stromausfall oder nachdem das Gerät ausgesteckt ist, ab, da das Gas im Kühlsystem nicht stabilisiert ist. Das ist ganz normal und der Kühlschrank schaltet sich nach 4 oder 5 Minuten wieder ein.
- Die Kühleinheit Ihres Kühlschranks ist hinter der Rückwand verborgen. Daher können sich Wassertropfen oder Eis auf der Rückseite Ihres Kühlschranks wegen des Betriebs des Kompressors in festgelegte Intervallen bilden. Das ist normal. Der Kühlschrank muss, es sei denn, die Eisbildung ist massiv, nicht abgetaut werden.
- Wenn Sie den Kühlschrank für einen längeren Zeitraum nicht verwenden (z. B. während des Sommerurlaubs) sollten Sie ihn ausstecken. Reinigen Sie Ihren Kühlschrank wie im Teil 4 beschrieben und lassen die Tür offen, um die Entwicklung von Feuchtigkeit und Gerüchen zu verhindern.
- Das von Ihnen erworbene Gerät ist nur für die Anwendung im Privathaushalt und die angegebenen Zwecke vorgesehen. Es ist nicht für die kommerzielle oder allgemeine Verwendung geeignet. Wenn der Verbraucher das Gerät in einer Weise verwendet, die nicht mit diesen Angaben übereinstimmen, weisen wir ausdrücklich darauf hin, dass der Hersteller und der Händler nicht für Reparaturen oder Schäden innerhalb der Garantiezeit aufkommen muss.
- Wenn das Problem nach Befolgung aller obigen Anweisungen weiter besteht, setzen Sie sich bitte mit einem autorisierten Kundendienst in Verbindung.

## KAPITEL -7: TIPPS ZUM STROMSPAREN

1. Lassen Sie Speisen, bevor Sie sie in den Kühlschrank stellen, immer abkühlen.
2. Tauen Sie Lebensmittel im Kühlschrankabteil auf, dies hilft, Strom zu sparen.

## KAPITEL 8: TECHNISCHE DATEN

Die technischen Informationen befinden sich auf dem Typenschild auf der Innenseite des Gerätes sowie auf dem Energieetikett.

Der QR-Code auf dem mit dem Gerät gelieferten Energieetikett enthält einen Weblink zu den Informationen über die Leistung des Geräts in der EU EPREL-Datenbank.

Bewahren Sie dieses Energieetikett zur jederzeitigen Einsicht zusammen mit dem Benutzerhandbuch und allen anderen mit diesem Gerät gelieferten Dokumenten auf.

Dieselben Informationen finden Sie auch bei EPREL über den Link <https://eprel.ec.europa.eu>, indem Sie dort den Modellnamen und die Produktnummer vom Typenschild des Geräts eingeben.

Ausführliche Informationen über das Energieetikett finden Sie unter dem Link [www.theenergylabel.eu](http://www.theenergylabel.eu).

## KAPITEL 9: KUNDENDIENST

Verwenden Sie ausschließlich originale Ersatzteile.

Wenn Sie Kontakt mit unserem Kundendienst aufnehmen, halten Sie bitte folgende Informationen bereit: Modellbezeichnung, Seriennummer und Service Index (SI).

Diese Informationen sind auf dem Typenschild des Gerätes zu finden.

Das Typenschild befindet sich im Kühlbereich auf der linken unteren Seite.

Laut Gesetz gewährleistet der Hersteller die Verfügbarkeit originaler Ersatzteile für bestimmte Komponenten für 7-10 Jahre ab dem Inverkehrbringen der letzten Einheit des Modells.



## Entsorgung



Das Symbol der durchgestrichenen Abfalltonne auf Rädern auf dem Produkt oder seiner Verpackung bedeutet, dass das Gerät nicht im Hausmüll entsorgt werden darf, sondern eine separate Entsorgung erfordert. Sie können das Altgerät kostenfrei bei einer geeigneten kommunalen Sammelstelle für Elektro- und Elektronikaltgeräte, z.B. einem Wertstoffhof, abgeben. Die Adressen erhalten Sie von Ihrer Stadt- bzw. Kommunalverwaltung. Alternativ können Sie Elektroaltgeräte beim Kauf eines neuen Geräts der gleichen Art und mit derselben Funktion bei einem stationären Händler unentgeltlich zurückgeben. Bezüglich der Modalitäten der Rückgabe eines Altgeräts im Fall der Auslieferung des neuen Geräts, wenden Sie sich bitte an Ihren Händler.

Bitte Entnehmen Sie – sofern möglich – vor der Entsorgung des Produkts sämtliche Batterien und Akkus sowie alle Lampen, die zerstörungsfrei entnommen werden können.

Wir weisen darauf hin, dass Sie für die Löschung personenbezogener Daten auf dem zu entsorgenden Gerät selbst verantwortlich sind.

Das Gerät kann Stoffe enthalten, die bei falscher Entsorgung Umwelt und menschliche Gesundheit gefährden können. Das Materialrecycling hilft, Abfall zu reduzieren und Ressourcen zu schonen. Durch die getrennte Sammlung von Altgeräten und deren Recycling tragen Sie zur Vermeidung negativer Auswirkungen auf die Umwelt und die menschliche Gesundheit bei.



## Entsorgung



Das Symbol der durchgestrichenen Abfalltonne auf Rädern auf dem Produkt oder seiner Verpackung bedeutet, dass das Gerät nicht im Hausmüll entsorgt werden darf, sondern eine separate Entsorgung erfordert. Sie können das Altgerät kostenfrei bei einer geeigneten kommunalen Sammelstelle für Elektro- und Elektronikaltgeräte, z.B. einem Wertstoffhof, abgeben. Die Adressen erhalten Sie von Ihrer Stadt- bzw. Kommunalverwaltung. Alternativ können Sie Elektroaltgeräte kostenfrei bei Händlern zurückgeben, die Geräte dieser Art im Sortiment führen. Bezüglich der Modalitäten der Rückgabe eines Altgeräts im Fall der Auslieferung des neuen Geräts, wenden Sie sich bitte an Ihren Händler.

Bitte Entnehmen Sie – sofern möglich - vor der Entsorgung des Produkts sämtliche Batterien und Akkus sowie alle Lampen, die zerstörungsfrei entnommen werden können.

Wir weisen darauf hin, dass Sie für die Löschung personenbezogener Daten auf dem zu entsorgenden Gerät selbst verantwortlich sind.

## Élimination des déchets



Le symbole de la poubelle barrée sur le produit ou son emballage signifie que l'appareil ne doit pas être jeté avec les ordures ménagères, mais doit être éliminé séparément. Vous pouvez vous débarrasser gratuitement de l'ancien équipement dans un point de collecte qui accepte les anciens appareils électriques et électroniques, par ex. une déchetterie. Vous trouverez les adresses auprès de votre commune ou sur le site RecyclingMap.ch. Vous pouvez également renvoyer gratuitement les anciens appareils électriques aux revendeurs qui ont des appareils de ce type dans leur gamme de produits. Veuillez contacter votre revendeur pour savoir comment retourner un ancien appareil lors de la livraison du nouvel appareil. Veuillez retirer - si possible - toutes les piles et batteries ainsi que toutes les ampoules qui peuvent être retirées de manière non destructive avant de vous débarrasser du produit.

Nous attirons votre attention sur le fait que vous êtes vous-même responsable de la suppression des données personnelles sur l'appareil à éliminer.

## Smaltimento



Il simbolo del bidone della spazzatura barrato riportato sul prodotto o sulla sua confezione indica che l'apparecchiatura non deve essere smaltita con altri rifiuti domestici, ma richiede, invece, uno smaltimento differenziato. È possibile smaltire gratuitamente le vecchie apparecchiature presso un punto di raccolta comunale idoneo per le vecchie apparecchiature elettriche ed elettroniche, ad es. un centro di riciclaggio. Gli indirizzi possono essere ottenuti dalla città o dal governo locale. In alternativa, puoi restituire gratuitamente i vecchi elettrodomestici ai rivenditori che hanno elettrodomestici di questo tipo nella loro gamma di prodotti. Contatta il tuo rivenditore in merito ai metodi che è possibile utilizzare per restituire un vecchio apparecchio al momento della consegna del nuovo apparecchio.

Rimuovi, se possibile, tutte le batterie e gli accumulatori nonché tutte le lampade che possono essere rimosse in modo non distruttivo prima di smaltire il prodotto.

Vorremmo sottolineare che sei tu stesso responsabile della cancellazione dei dati personali sul dispositivo da smaltire.

# Sommaire

<b>PARTIE -1: AVERTISSEMENTS GÉNÉRAUX .....</b>	<b>39</b>
<b>PARTIE -2: PARTIES ET PIÈCES DE VOTRE APPAREIL.....</b>	<b>44</b>
<b>PARTIE -3: LES DIFFÉRENTES FONCTIONS ET POSSIBILITÉS.....</b>	<b>46</b>
<b>PARTIE -4: DISPOSITION DES ALIMENTS .....</b>	<b>52</b>
<b>PARTIE -5: INVERSION DES PORTES .....</b>	<b>53</b>
<b>PARTIE -6: AVANT D'APPELER LE SERVICE APRÈS-VENTE .....</b>	<b>53</b>
<b>PARTIE -7: CONSEILS POUR ÉCONOMISER DE L'ÉNERGIE.....</b>	<b>56</b>

Votre appareil est conforme aux exigences de sécurité actuelles. L'utilisation inappropriée peut conduire à des blessures corporelles et des dégâts dans votre propriété. Pour éviter le risque de dommages, merci de lire attentivement ce manuel avant d'utiliser votre appareil pour la première fois. Il contient des informations de sécurité importantes sur l'installation, la sécurité, l'utilisation et l'entretien de votre appareil. Conservez ce manuel pour une utilisation future.





**FR**

**INCENDIE**

**Risque d'incendie / matières inflammables**

## PARTIE -1: AVERTISSEMENTS GÉNÉRAUX

 **AVERTISSEMENT:** Veillez à ce que les orifices de ventilation de l'appareil ne soient pas obstrués.

 **AVERTISSEMENT:** N'utilisez pas ou d'autres moyens en dehors de ceux recommandés par le fabricant pour accélérer le processus de dégivrage.

 **AVERTISSEMENT:** N'utilisez pas d'appareils électriques dans le compartiment réservé à la conservation des aliments. Seuls les appareils électriques recommandés par le fabricant font exception.

 **AVERTISSEMENT:** N'endommagez pas le circuit réfrigérant.

 **AVERTISSEMENT:** Lorsque vous positionnez l'appareil, assurez-vous que le câble d'alimentation n'est pas coincé ou endommagé.

 **AVERTISSEMENT:** N'installez pas plusieurs prises de courant portatives ou alimentations portatives à l'arrière de l'appareil.

 **AVERTISSEMENT:** Pour éviter tout risque lié à l'instabilité de l'appareil, fixez-le suivant les instructions prescrites.

 Si votre appareil utilise le réfrigérant R600a (pour le savoir, reportez-vous à l'étiquette figurant en bas à gauche du compartiment réfrigérateur) vous devez faire attention pendant le transport et l'installation afin d'éviter d'endommager le circuit de refroidissement. Bien que le réfrigérant R600a soit un gaz naturel qui respecte l'environnement, il est explosif. En cas de fuite causée par la défaillance des pièces grâce auxquelles le refroidissement est possible, éloignez votre réfrigérateur des flammes nues et des sources de chaleur, puis ventilez la pièce dans laquelle se trouve l'appareil pendant quelques minutes.

\* Pendant le déplacement et l'installation de votre réfrigérateur, prenez soin de ne pas endommager le circuit du gaz de refroidissement.

\* Ne pas stocker dans cet appareil des substances explosives telles que des aérosols contenant des gaz propulseurs inflammables.

\* Cet appareil est conçu pour être utilisé à domicile et dans les endroits similaires tels que :

## PARTIE -1: AVERTISSEMENTS GÉNÉRAUX

- espaces cuisines se trouvant dans des magasins, bureaux et tout autre environnement de travail,
  - maisons de campagne et chambres d'hôtels, de motels et tout autre espace résidentiel,
  - environnement familial type Bed & Breakfast,
- \* Si la prise murale ne correspond pas à la fiche du réfrigérateur, elle doit être remplacée par le fabricant, son service après-vente ou toute autre personne qualifiée afin d'éviter tout risque.
- \* Cet appareil ne doit pas être utilisé par les personnes (y compris les enfants) ayant des capacités physiques, sensorielles ou mentales réduites ou par des personnes ne possédant pas l'expérience ou la connaissance requise. Elles ne peuvent être autorisées à utiliser cet appareil qu'après avoir été formées ou bien sous la supervision d'une personne responsable de leur sécurité. Les enfants doivent être surveillés afin de s'assurer qu'ils ne jouent pas avec cet appareil.
- \* La sécurité électrique de cet appareil est assurée uniquement lorsqu'il est relié à une installation électrique équipée d'une prise de terre en bon état, selon la norme en vigueur. En cas de doute, faire procéder à un contrôle soigné de l'installation par un électricien qualifié.
- \* Cet appareil peut être utilisé par des enfants âgés de 8 ans et plus et des personnes ayant des capacités physiques, sensorielles ou mentales réduites ou par des personnes ne possédant pas l'expérience ou la connaissance requise à condition qu'ils soient formés sur les conditions d'utilisation et qu'ils comprennent les risques auxquels ils s'exposent. Les enfants doivent être surveillés afin de s'assurer qu'ils ne jouent pas avec cet appareil. Les opérations de nettoyage et d'entretien ne doivent pas être effectuées par des enfants sans supervision.
- \* Les enfants âgés de 3 à 8 ans sont autorisés à charger et décharger des aliments dans le réfrigérateur. Les enfants ne doivent pas s'occuper du nettoyage ou de l'entretien du réfrigérateur, les très jeunes enfants (0-3 ans) ne doivent pas utiliser le réfrigérateur, les jeunes enfants (3-8 ans) doivent faire l'objet d'une surveillance continue lorsqu'ils utilisent le réfrigérateur, les enfants plus âgés (8-14 ans) et les personnes vulnérables peuvent utiliser le

## **PARTIE -1: AVERTISSEMENTS GÉNÉRAUX**

réfrigérateur en toute sécurité à condition d'être supervisés ou d'avoir reçu des instructions appropriées concernant leur utilisation. Les personnes très vulnérables ne doivent pas utiliser le réfrigérateur à moins de faire l'objet d'une surveillance continue.

- \* En cas de dommage au câble d'alimentation, faites-le remplacer par le fabricant, son service après-vente ou tout autre technicien qualifié afin d'écartier tout danger.
- \* Cet appareil n'est pas prévu pour une utilisation à des altitudes supérieures à 2000 m.

### **Pour éviter la contamination des aliments, veuillez respecter les instructions suivantes :**

- \* L'ouverture de la porte pendant de longues périodes peut provoquer une augmentation significative de la température dans l'appareil.
- \* Nettoyez régulièrement les surfaces qui peuvent entrer en contact avec les aliments et les systèmes de drainage.
- \* Placez la viande et le poisson crus dans des contenants appropriés avant de les placer dans le réfrigérateur, de façon à ce qu'ils ne soient pas en contact avec d'autres aliments et qu'ils ne gouttent pas sur d'autres aliments.
- \* Les compartiments deux étoiles conviennent à la conservation des aliments pré-congelés, à la conservation ou à la fabrication de crème glacée et de glaçons.
- \* Les compartiments à une, deux et trois étoiles ne conviennent pas à la congélation des aliments frais.
- \* Si le réfrigérateur est laissé vide pendant une longue période, éteignez-le, dégivrez-le, nettoyez-le, séchez-le et laissez la porte ouverte pour éviter l'apparition de moisissures dans l'appareil.

### **Si le distributeur d'eau et glace est disponible sur cet appareil ;**

- \* Nettoyez les réservoirs d'eau s'ils n'ont pas été utilisés depuis 48 h ; videz le système d'eau raccordé à une alimentation en eau si aucune eau n'a été servie pendant 5 jours.

## PARTIE -1: AVERTISSEMENTS GÉNÉRAUX

### Vieux réfrigérateurs et réfrigérateurs en panne

- Si votre ancien réfrigérateur est doté d'un système de verrouillage, détruisez-le avant de procéder à sa mise au rebut. Si vous ne le faites pas, les enfants peuvent s'enfermer et être ainsi victimes d'un accident.
- Les anciens réfrigérateurs et congélateurs contiennent un matériel d'isolation et un réfrigérant avec CFC. En conséquence, veuillez à ne pas nuire à l'environnement lors de l'élimination de vos anciens appareils.

Ce logo apposé sur le produit signifie qu'il s'agit d'un appareil dont le traitement en tant que déchet rentre dans le cadre de la directive 2012/19/UE du 4 janvier 2012, relative aux déchets d'équipements électriques et électroniques (DEEE). La présence de substances dangereuses dans les équipements électriques et électroniques peut avoir des effets potentiels sur l'environnement et la santé humaine dans



le cycle de retraitement de ce produit. Ainsi, lors de la fin de vie de cet appareil, celui-ci ne doit pas être éliminé avec les déchets municipaux non triés. En tant que consommateur final, votre rôle est primordial dans le cycle de réutilisation, de recyclage et les autres formes de valorisation de cet équipement électrique et électronique. Des systèmes de reprise et de collecte sont mis à votre disposition par les collectivités locales (déchetteries) et les distributeurs. Vous avez l'obligation d'utiliser les systèmes de collecte sélective mise à votre disposition.

### Remarques importantes :

- Veuillez lire attentivement le manuel d'utilisation avant de procéder à l'installation et à l'utilisation de votre appareil. Notre responsabilité ne saurait être engagée en cas de dommages dus à une mauvaise utilisation du produit.
- Respectez toutes les consignes figurant sur votre appareil et dans le manuel d'utilisation fourni, puis conservez ce dernier en lieu sûr afin de résoudre les éventuels problèmes techniques susceptibles de se poser à l'avenir.
- Le présent appareil a été fabriqué pour les ménages et pour être utilisé uniquement par ceux-ci. Il ne convient donc pas à une utilisation professionnelle ou communale. Une telle utilisation entraînera l'annulation de la garantie et notre entreprise ne saura être responsable des dommages encourus.
- Le présent appareil a été fabriqué pour être utilisé à domicile et convient uniquement au refroidissement et à la conservation des denrées. Il n'est donc adapté ni pour une utilisation commerciale, ni pour une utilisation communale, encore moins pour une conservation des substances différentes des denrées alimentaires. Notre entreprise n'est pas responsable des pertes qui surviendraient dans le cas contraire.



### Consignes de sécurité

- Ne pas utiliser des prises multiples ou rallonges.
- Ne pas utiliser des prises endommagées.
- Ne pas tirer, de tordre ou d'endommager le cordon.
- Si votre câble d'alimentation est endommagé, faites-le remplacer par un service agréé pour éviter tout danger.
- Le présent appareil a été conçu pour être utilisé par des adultes. En conséquence, évitez de laisser les enfants s'en servir comme jouet, car ils peuvent par exemple utiliser la porte pour jouer à la balançoire.
- Ne pas casser ou gratter la glace avec des objets pointus comme un couteau ou des objets similaires.
- Ne pas brancher ou de débrancher l'appareil avec des mains mouillées au risque d'être victime d'une électrocution !
- Ne pas mettre les bouteilles cassables ou les récipients de boisson dans le compartiment congélateur. Les bouteilles ou les canettes peuvent exploser.
- Pour votre sécurité, ne placez pas des matières explosives ou inflammables dans votre réfrigérateur. Placez les boissons à forte concentration d'alcool verticalement dans le compartiment réfrigérateur et fermez bien le bouchon.
- Au moment de sortir la glace fabriquée dans le compartiment congélateur, évitez de la toucher. Si vous le faites, la glace peut provoquer des brûlures.
- Ne pas toucher aux denrées congelées avec les mains nues ! Évitez de consommer les glaçons et les glaces directement après les avoir sortis du congélateur !
- Ne pas congeler une seconde fois les denrées congelées une fois celles-ci décongelées. Cela peut provoquer des problèmes de santé comme une intoxication alimentaire.
- Fixez les accessoires dans le congélateur pendant le transport pour éviter de les endommager.

## PARTIE -1: AVERTISSEMENTS GÉNÉRAUX

### Informations d'installation

Avant de déballer et de déplacer votre réfrigérateur congélateur, veuillez prendre quelques instants pour vous familiariser avec les informations suivantes.

- Positionnez votre réfrigérateur congélateur hors de la lumière directe du soleil et loin de toute source de chaleur comme un radiateur.
- Votre appareil doit être éloigné d'au moins 50 cm des cuisinières, fours à gaz et plaques chauffantes, et doit être éloigné d'au moins 5 cm des fours électriques.
- N'exposez pas votre réfrigérateur congélateur à l'humidité ou à la pluie.
- Votre réfrigérateur congélateur doit être positionné à au moins 20 mm d'un autre congélateur.
- Prévoir un espace d'au moins 150 mm au-dessus de votre appareil. Ne rien placer au-dessus de votre appareil.
- Pour une utilisation en toute sûreté, il est important que votre réfrigérateur congélateur soit mis en place de manière sûre et équilibrée. Les pieds ajustables sont utilisés pour mettre votre réfrigérateur congélateur à niveau. Assurez-vous que votre appareil est bien à niveau avant de le remplir d'aliments.
- Nous recommandons de nettoyer toutes les étagères et tous les plateaux avec un chiffon imprégné d'eau tiède mélangée à une cuillère à café de bicarbonate de soude avant utilisation. Après le nettoyage, rincez avec de l'eau tiède et séchez.

### Si votre réfrigérateur est équipé d'un ventilateur de condenseur :

Le condenseur est situé à l'arrière, en bas de votre réfrigérateur-congélateur.

Afin de garder une distance de ventilation entre le mur et l'appareil, veuillez monter les entretoises en les pivotant de 90° pour les verrouiller comme indiqué sur la photo.

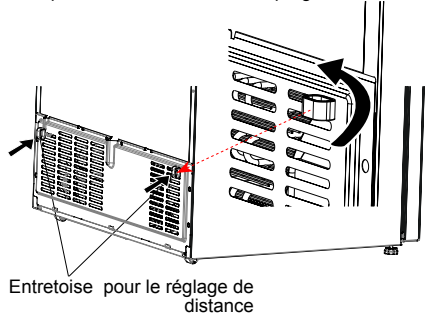

### Avant d'utiliser votre appareil



- Avant de régler votre réfrigérateur congélateur, recherchez tout dommage visible éventuel. N'installez et n'utilisez pas votre réfrigérateur congélateur s'il est endommagé.
- Lorsque vous utilisez votre réfrigérateur congélateur pour la première fois, gardez-le en position verticale au moins 3 heures avant de le brancher. Ceci permettra un fonctionnement efficace et évitera d'endommager le compresseur.
- Vous pouvez remarquer une légère odeur lorsque vous utilisez votre réfrigérateur congélateur pour la première fois. Ceci est parfaitement normal, cette odeur disparaîtra lorsque le réfrigérateur commencera à se refroidir.

## PARTIE -1: AVERTISSEMENTS GÉNÉRAUX

### Informations sur les technologies de refroidissement de nouvelle génération

Les réfrigérateurs congélateurs à technologie de refroidissement de nouvelle génération fonctionnent d'une manière différente que les réfrigérateurs congélateurs statiques. Dans les réfrigérateurs congélateurs normaux, l'air humide entre dans le congélateur et la vapeur d'eau émanant des aliments se transforme en givre dans le compartiment congélation. Afin de faire fondre ce givre, c'est à dire dégivrer, le réfrigérateur doit être débranché. Afin de garder les aliments réfrigérés durant la période de dégivrage, l'utilisateur doit stocker les aliments autre part et l'utilisateur doit éliminer la glace et le givre accumulé restants.

La situation est complètement différente dans les compartiments de congélation équipés d'une technologie de refroidissement de nouvelle génération. À l'aide d'un ventilateur, de l'air froid et sec est ventilé à travers le compartiment de congélation. L'air froid ventilé passe facilement au travers du compartiment, et même dans les espaces entre les étagères, ce qui permet de congeler les aliments de manière uniforme. Votre congélateur ne givre plus.

La configuration dans le compartiment de réfrigération sera quasiment la même que dans le compartiment de congélation. L'air généré par le ventilateur situé en haut du compartiment de réfrigération est refroidi en passant au travers d'un espace derrière la conduite d'air. Au même moment, l'air est évacué des trous de la conduite d'air afin que le processus de refroidissement s'effectue complètement dans le compartiment de réfrigération. Les trous de la conduite d'air sont conçus pour homogénéiser la distribution d'air dans le compartiment.

Puisque aucun air ne passe entre le compartiment de réfrigération et de congélation, les odeurs ne se mélangent pas.

Votre réfrigérateur à technologie de refroidissement de nouvelle génération est ainsi facile d'utilisation, tout en vous offrant un large volume et d'un beau design.

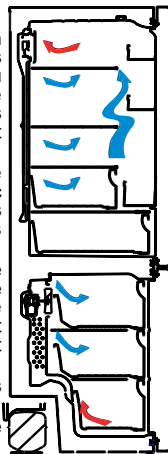

## PARTIE -2: PARTIES ET PIÈCES DE VOTRE APPAREIL

Cet appareil n'est pas destiné à être utilisé comme un appareil encastrable.

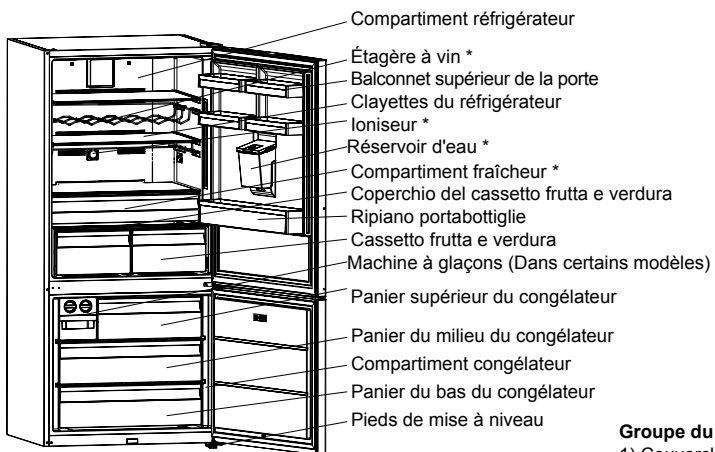

Compartiment réfrigérateur

Étagère à vin \*

Balconnet supérieur de la porte

Clayettes du réfrigérateur

Ioniseur \*

Réservoir d'eau \*

Compartiment fraîcheur \*

Coperchio del cassetto frutta e verdura

Ripiano portabottiglie

Cassetto frutta e verdura

Machine à glaçons (Dans certains modèles)

Panier supérieur du congélateur

Panier du milieu du congélateur

Compartiment congélateur

Panier du bas du congélateur

Pieds de mise à niveau



Coquetier



Bac à glaçons

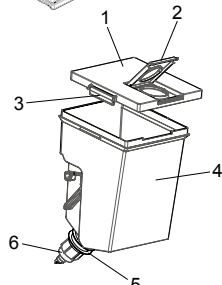

**Groupe du distributeur d'eau**

- 1) Couvercle du réservoir
- 2) Couvercle supérieur du réservoir d'eau
- 3) Verrous latéraux du couvercle
- 4) Réservoir d'eau
- 5) Joint torique
- 6) Robinet

\* Dans certains modèles

Ce schéma a été dessiné dans un but informatif pour indiquer les différentes pièces et accessoires de cet appareil. Les pièces peuvent varier selon de le modèle de l'appareil.

### Remarques générales:

**Compartiment réfrigérateur:** L'utilisation la plus efficace de l'énergie est assurée dans la configuration avec les tiroirs dans la partie inférieure de l'appareil, et les étagères uniformément réparties. La position des bacs de porte n'affecte pas la consommation d'énergie.

**Compartiment congélateur:** L'utilisation la plus efficace de l'énergie est assurée dans la configuration où les tiroirs et les bacs sont en place.

## CHAPITRE -2 : VOTRE REFRIGERATEUR-CONGELATEUR

### Distributeur d'eau

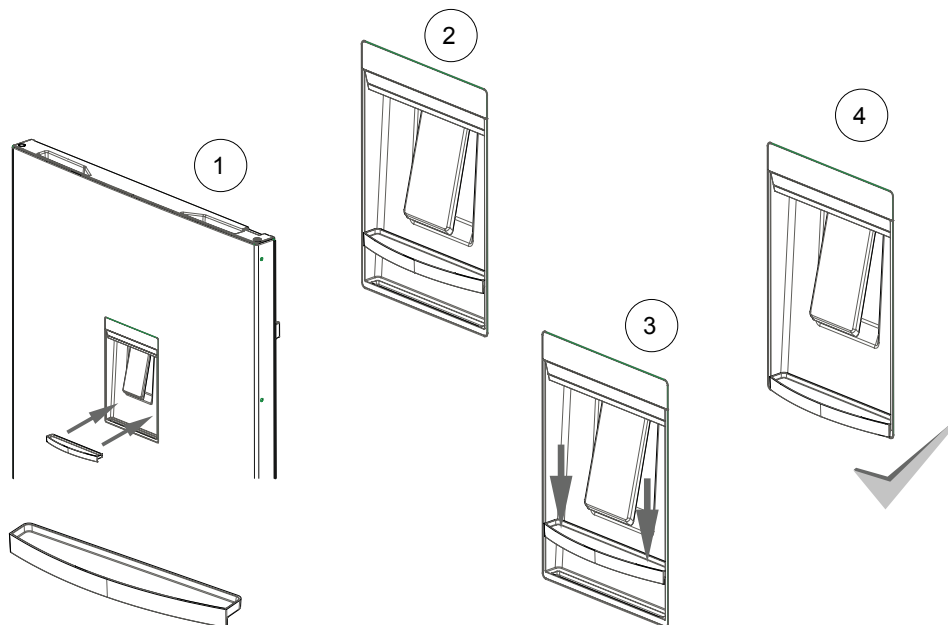
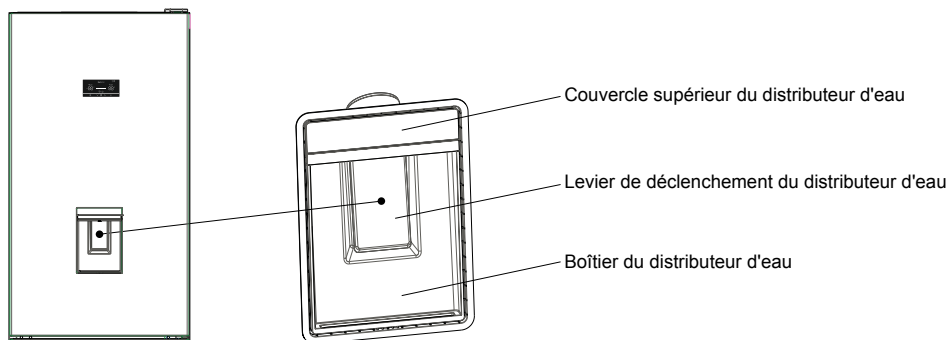

## PARTIE -3: LES DIFFÉRENTES FONCTIONS ET POSSIBILITÉS

### Panneau d'affichage et de commande

#### Utilisation du panneau de commande

1. Réglage de la température du congélateur.
2. Indicateur du mode Super Congélation
3. Réglage de la température du réfrigérateur
4. Indicateur du mode Super refroidissement
5. Indicateur du mode Vacances
6. Indicateur du mode Éco
7. Symbole d'alarme
8. Indicateur du mode Sécurité enfants
9. Sélecteur d'écran
10. Réduction d'une valeur
11. Augmentation d'une valeur
12. Sélecteur de mode
13. Sélecteur de la sécurité enfants

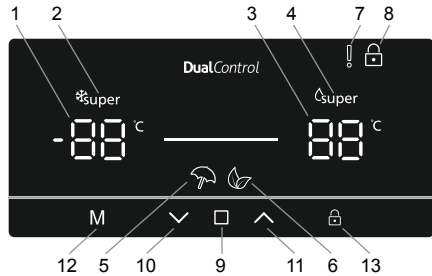

#### Utilisation de votre réfrigérateur - congélateur

##### Éclairage (si disponible)



Lorsque le produit est branché pour la première fois, les lumières intérieures peuvent s'allumer avec une minute de retard en raison des tests d'ouverture.

#### Mode Super Congélation

##### Objectif

- Congeler une grande quantité d'aliments qui ne peuvent pas être rangés sur l'étagère de congélation rapide.
- Congeler les aliments préparés.
- Congeler rapidement les aliments frais pour conserver leur fraîcheur.

##### Utilisation

- Appuyez sur l'icône  (repère 9 sur le schéma du panneau de commande) jusqu'à ce que l'inscription « Réglage de la température du congélateur » soit sélectionnée (repère 1).
- Une fois que le réglage de la température du congélateur est sélectionné, la température va clignoter.
- Appuyez successivement sur l'icône  repère 10) jusqu'à ce que la marque de « Super congélation »

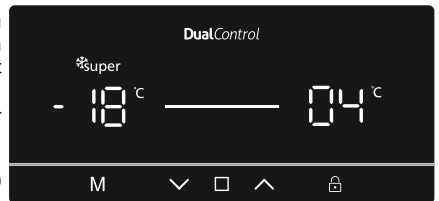

apparaître  au coin supérieur gauche (repère 2)

- Une fois le « Mode Super Congélation » réglé, l'appareil émet un bip sonore pour confirmer que le mode est activé.
- Après le retentissement du bip, la température d'origine du congélateur va apparaître sur l'écran.
- Ce mode peut être annulé en exécutant de nouveau les instructions ci-dessus à partir du début.

##### Pendant ce mode :

- La température du compartiment réfrigérateur peut être réglée sans toutefois affecter le mode Super congélation.
- Les modes Économie et Vacances ne peuvent pas être sélectionnés lorsque le mode Super congélation est activé.

#### Mode Super refroidissement

##### Objectif



- Refroidir et conserver une grande quantité d'aliments dans le compartiment réfrigérateur.
- Refroidir rapidement les boissons.

##### Utilisation

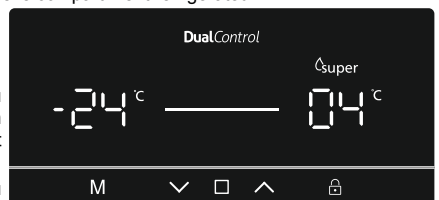
- Appuyez sur l'icône  (repère 9 sur le schéma du panneau de commande) jusqu'à ce que l'inscription « Réglage de la température du réfrigérateur » soit sélectionnée (repère 1).
- Une fois que le « Réglage de la température du réfrigérateur » est sélectionné, la température va clignoter.



## PARTIE -3: LES DIFFÉRENTES FONCTIONS ET POSSIBILITÉS

- Appuyez successivement sur l'icône  (repère10) jusqu'à ce que la marque de « Super refroidissement » apparaisse  au coin supérieur droit (repère 4)
- Une fois le « Mode Super refroidissement » réglé, l'appareil émet un bip sonore pour confirmer que le mode est activé.
- Après le retentissement du bip, la température précédente du réfrigérateur va apparaître sur l'écran.
- Vous pouvez annuler ce mode en reprenant les instructions ci-dessus à partir du début.

### Pendant ce mode :



- La température du compartiment congélateur peut être réglée sans toutefois affecter le mode Super refroidissement.
- Les modes Économie et Vacances ne peuvent être sélectionnés lorsque le mode Super refroidissement est activé.

### Mode Économie

#### Objectif

Lors des périodes d'utilisation moins fréquentes (ouverture des portes) ou d'absence à la maison, comme les vacances, le programme Eco peut fournir une température optimale tout en économisant de l'énergie.

#### Utilisation

- Appuyez sur l'icône  (repère12 sur le schéma du panneau de commande) jusqu'à ce que l'icône du « Mode Éco »  apparaisse (repère 6).
- Une fois le « Mode Éco » réglé, l'appareil émet un bip sonore pour confirmer que le mode a été activé.
- Après le retentissement du bip, le réglage des températures du réfrigérateur et du congélateur (repère1 et repère 3) va afficher un « E ».
- Pour annuler le mode Éco, appuyez sur l'icône  (repère12).

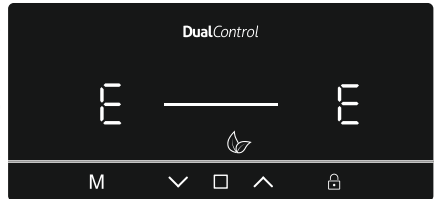

### Pendant ce mode :



- La température du congélateur et du réfrigérateur peut être réglée, mais le réglage ne peut se faire que si le mode Éco est annulé. Lorsque le mode Économie est annulé, les valeurs de réglage sélectionnées s'affichent et la/les température(s) sera(ont) modifiée(s).
- Les modes Super refroidissement et Super congélation peuvent être sélectionnés. Cependant, en sélectionnant l'un des deux modes, le Mode Éco est immédiatement annulé.
- Vous ne pouvez sélectionner le mode Vacances qu'après avoir annulé le mode Économie.

### Mode Vacances

#### Objectif

Le mode Vacances est utilisé lorsque l'appareil ne va pas être utilisé pendant une période prolongée. En mode Vacances, seul le compartiment congélateur reste actif.

#### Utilisation

- Appuyez sur l'icône  (repère 12 sur le schéma du panneau de commande) jusqu'à ce que l'icône « Mode Vacances »  apparaisse (repère 5).
- Une fois le « Mode Vacances » réglé, la machine émet un bip sonore pour confirmer que le mode est activé.
- Après le bip, le réfrigérateur affiche '-' et le congélateur affiche la température réglée de -18 °C.
- Pour annuler le Mode Vacances, il faut appuyer sur l'icône  (repère 12).

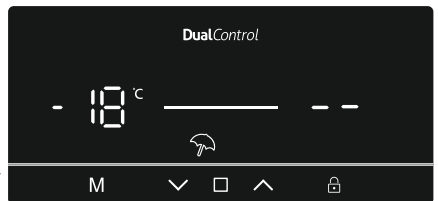

## PARTIE -3: LES DIFFÉRENTES FONCTIONS ET POSSIBILITÉS

### Pendant ce mode :

- La température du congélateur et du réfrigérateur peut être ajustée. Toutefois, les modifications ne seront pas effectuées tant que le Mode Vacances n'aura pas été annulé. Lorsque le mode Vacances est annulé, les valeurs de réglage sélectionnées s'affichent et la température est modifiée.
- Les modes Super refroidissement et Super congélation peuvent être sélectionnés. Cependant, en sélectionnant l'un des deux modes, le Mode Vacances est immédiatement annulé.
- Le mode Éco ne peut être sélectionné qu'après avoir annulé le Mode Vacances.

### Mode Boisson fraîche

#### Objectif

Ce mode est utilisé pour refroidir les boissons pendant un intervalle de temps réglable.

#### Utilisation

- Appuyez sur les icônes **M** (repère 12) et **□** (repère 9) simultanément pendant cinq secondes.
- L'indicateur de la température du réfrigérateur réglée affiche « 05 ». Cette valeur clignote à l'écran.
- Les utilisateurs peuvent appuyer sur les boutons **▼** ou **▲** pour ajuster la durée (05, 10, 15, 20, 25 ou 30 minutes)
- Lorsque vous sélectionnez le temps, les chiffres clignotent 3 fois à l'écran et émettent un bip. Si l'utilisateur n'appuie sur aucune touche pendant 2 secondes, le temps est réglé.
- L'appareil réglera alors le temps et le temps restant sera affiché à l'écran
- Une fois le temps complet épuisé, une alarme retentira.
- Pour annuler le Mode Boisson fraîche, appuyez sur les icônes **M** (repère 12) et **□** (repère 9) simultanément pendant cinq secondes.

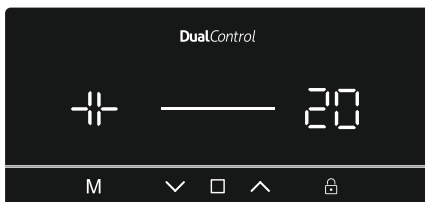

### Pendant ce mode :

- Lorsque les modes Boisson fraîche et Sécurité enfants sont actifs, le mode Sécurité enfants doit être annulé afin d'arrêter l'alarme.
- Lorsque vous utilisez ce mode, vous devez vérifier la température des bouteilles régulièrement. Sortez les bouteilles de l'appareil lorsqu'elles sont suffisamment fraîches.
- Les bouteilles peuvent exploser si elles sont laissées trop longtemps dans l'appareil lorsque le mode rafraîchissement est actif.

### Mode Économiseur d'écran

#### Objectif

Ce mode permet d'économiser de l'énergie en éteignant tous les éclairages du panneau de commande lorsque celui-ci est inactif.

#### Utilisation

- Le mode Économiseur d'écran est automatiquement activé après 30 secondes.
- Si vous appuyez sur une touche quelconque lorsque l'éclairage du panneau de commande s'éteint, les réglages de l'appareil en cours réapparaissent à l'écran pour vous donner la possibilité d'effectuer les modifications souhaitées.
- Si vous n'annulez pas le mode Économiseur d'écran ou appuyez sur une touche pendant 30 secondes, le panneau de commande restera éteint.

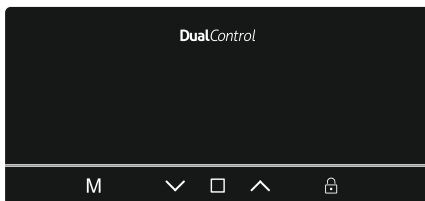

### Pour désactiver le Mode Économiseur d'écran

- Pour supprimer le mode Économie d'écran, vous devez tout d'abord appuyer sur une touche quelconque pour activer les touches, puis appuyer sur la touche Mode « **M** » (repère 12) et la maintenir enfoncée pendant 3 secondes.
- Pour réactiver le mode Économiseur d'écran, appuyez sur la touche Mode « **M** » (repère 12) et maintenez-la enfoncée pendant 3 secondes.

## PARTIE -3: LES DIFFÉRENTES FONCTIONS ET POSSIBILITÉS

### Fonction Sécurité enfants

#### Objectif

La Sécurité enfants peut être activée pour empêcher toute modification accidentelle ou involontaire des réglages de l'appareil.

#### Activation de la Sécurité enfants

Appuyez sur la touche Sécurité enfants «  » (repère 13) et maintenez-la enfoncée pendant 5 secondes.

#### Annulation de la Sécurité enfants

Appuyez sur la touche Sécurité enfants  (repère 13) et maintenez-la enfoncée pendant 5 secondes.

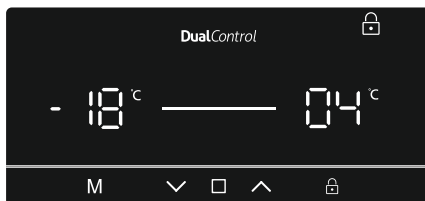



### Fonction d'alarme d'ouverture de porte

Si la porte du réfrigérateur ou du congélateur est laissée ouverte pendant plus de 2 minutes, l'appareil émet un bip sonore.



### Réglages de la température

#### Réglages de la température du congélateur

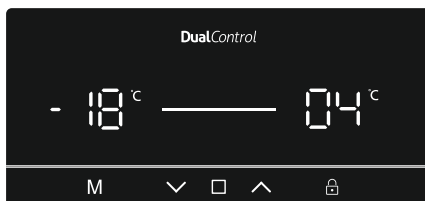
- Appuyez sur l'icône  (repère 9 sur le schéma du panneau de commande) jusqu'à ce que l'inscription « Réglage de la température du congélateur » soit sélectionnée (repère 1).
- Une fois que le réglage de la température du congélateur est sélectionné, la température va clignoter.
- Les utilisateurs peuvent alors utiliser la flèche haut ou bas ( / ) pour régler la température (-16, -18, -20, -22, -24° C et le mode Super congélation).
- Si le mode Super congélation ou le mode Éco est activé, la température ne changera pas avant l'annulation du mode.



#### Réglages de la température du réfrigérateur

- Appuyez sur l'icône  (repère 9 sur le schéma du panneau de commande) jusqu'à ce que l'inscription « Réglage de la température du réfrigérateur » soit sélectionnée (repère 1).
- Une fois que le réglage de la température du réfrigérateur est sélectionné, la température va clignoter.
- Les utilisateurs peuvent ensuite utiliser la flèche haut ou bas ( / ) pour régler la température (8, 6, 5, 4, 2° C et le mode Super congélation).
- Si le mode Super congélation ou le mode Éco est activé, la température ne changera pas avant l'annulation du mode.

### Avertissements concernant les réglages de température

- Il n'est pas conseillé d'utiliser votre appareil dans un endroit où la température ambiante est inférieure à 10°C.
- Les réglages de température doivent être effectués en fonction de la fréquence d'ouverture des portes, de la quantité d'aliments placés dans l'appareil et de la température ambiante où il est placé.
- De plus, votre appareil, doit fonctionner jusqu'à 24 heures en fonction de la température ambiante sans interruption après avoir été branché afin d'être complètement froid. Evitez d'ouvrir les portes de votre appareil, et d'y placer beaucoup d'aliments au cours de cette période.
- Une fonction de retardement de 5 minutes est appliquée pour éviter d'endommager le compresseur de votre appareil, quand vous le débranchez puis le rebranchez pour le faire fonctionner ou en cas de panne de courant. Votre appareil, recommencera à fonctionner normalement après 5 minutes.
- Votre appareil, a été conçu de manière à fonctionner dans la plage de température ambiante sur les normes conformément à la classe climatique mentionnée sur l'étiquette signalétique. Nous ne vous conseillons pas d'utiliser votre appareil, en dehors des limites de températures mentionnées.
- Cet appareil est conçu pour être utilisé à une température ambiante comprise entre 10°C et 43°C.

#### Classes climatiques et significations :

**T (Tropicale) :** L'appareil est destiné à être utilisé à des températures ambiantes comprises entre 16 °C et 43 °C.

**ST (Subtropicale) :** L'appareil est destiné à être utilisé à des températures ambiantes comprises entre 16 °C et 38 °C.

**N (Tempérée) :** L'appareil est destiné à être utilisé à des températures ambiantes comprises entre 16 °C et 32 °C.

**SN (Tempérée étendue) :** L'appareil est destiné à être utilisé à des températures ambiantes comprises entre 10 °C et 32 °C.

## PARTIE -3: LES DIFFÉRENTES FONCTIONS ET POSSIBILITÉS

### Indicateur de température

Pour vous aider au bon réglage de votre appareil nous avons équipé votre réfrigérateur d'un indicateur de température, celui-ci étant placé dans la zone la plus froide.

Pour la bonne conservation des denrées dans votre réfrigérateur et notamment dans la zone la plus froide, veillez à ce que, sur l'indicateur de température, le logo « OK » apparaisse. Si « OK » n'apparaît pas, la température est mal réglée.

L'indication « OK » est visible lorsque la température est correctement réglée. La pastille noire devient alors verte foncée, laissant apparaître le « OK » en noir. Celui-ci est difficilement visible si l'indicateur de température est mal éclairé. La bonne lecture est facilitée s'il est correctement éclairé.

A chaque modification du dispositif de réglage de température, attendez la stabilisation de la température à l'intérieur de l'appareil avant de procéder si nécessaire, à un nouveau réglage. Ne modifiez la position du dispositif de réglage de température que progressivement et attendez au moins 12 heures avant de procéder à une nouvelle vérification et à une éventuelle modification.

**NOTE:** Après chargement de l'appareil de denrées fraîches ou après ouvertures répétées (ou ouverture prolongée) de la porte il est normal que l'inscription « OK » n'apparaisse pas dans l'indicateur de réglage de température. Si l'évaporateur du compartiment réfrigérateur (paroi du fond de l'appareil) se couvre anormalement de givre (appareil trop chargé, température ambiante élevée, ouvertures fréquentes de la porte), réglez le dispositif de réglage de température sur une position inférieure jusqu'à obtenir de nouveau des périodes d'arrêt du compresseur.

### Emplacement des denrées

#### Zone la plus froide



Vous obtiendrez une meilleure conservation de vos aliments si vous les placez dans la zone de froid convenant le mieux à leur nature. La zone la plus froide se situe juste au-dessus du bac à légumes.

Le symbole ci-contre indique l'emplacement de la zone la plus froide de votre réfrigérateur. La zone la plus froide du compartiment réfrigérateur est délimitée par les autocollants collés sur le côté gauche de la paroi.

La limite supérieure de la zone la plus froide est indiquée par la base inférieure de l'autocollant (pointe de la flèche). La clayette supérieure de la zone la plus froide doit être au même niveau que la pointe de la flèche. La zone la plus froide se situe en-dessous de ce niveau.

Ces clayettes étant amovibles, veillez à ce qu'elles soient toujours au même niveau que ces limites de zone décrites sur les autocollants, afin de garantir les températures dans cette zone.

Chaque type d'aliment a une température de conservation idéale et donc un emplacement précis à respecter.

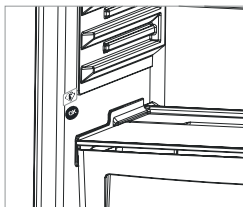

### Accessoires

#### Machine à glaçons (twist ice maker) (Dans certains modèles)

- Enlevez le bac à glaçons.
- Remplissez-le d'eau jusqu'à la ligne.
- Placez le bac à glaçons dans sa position initiale.
- Lorsque les glaçons sont formés, tournez le levier pour faire tomber les glaçons dans le compartiment à glaçons.

#### Note :

- Ne remplissez pas le bac de récupération des glaçons d'eau pour faire des glaçons. Ceci peut l'endommager.
- Il peut être difficile de bouger la machine à glaçons lorsque le réfrigérateur est en route. Dans ce cas, il doit être nettoyé après avoir retiré les clayettes en verre.

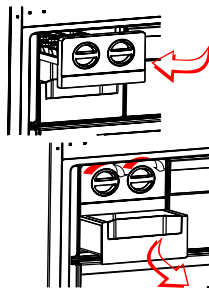

#### Le bac à glaçons; (Dans certains modèles)

Remplir le bac à glaçons au  $\frac{3}{4}$  d'eau; le replacer dans le congélateur.

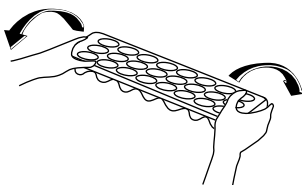
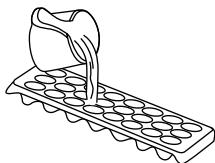

## PARTIE -3: LES DIFFÉRENTES FONCTIONS ET POSSIBILITÉS

### Compartment fraîcheur (Dans certains modèles)

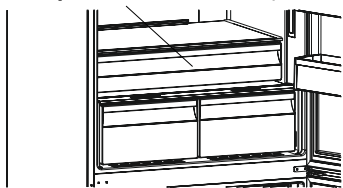

Garder des aliments dans le compartiment fraîcheur au lieu du compartiment réfrigérateur ou congélateur permet aux aliments de conserver leur fraîcheur et leur saveur plus longtemps tout en préservant leur apparence fraîche. Si le compartiment fraîcheur s'encrasse, retirez-le et lavez-le avec de l'eau.

(L'eau gèle à 0 °C, mais les aliments contenant du sel ou du sucre nécessitent une température plus basse pour geler.)

Il est commun d'utiliser ce compartiment fraîcheur pour conserver du poisson cru, du riz, etc...

**Ne placez pas dans ce compartiment d'aliments que vous souhaitez congeler ou de bacs à glaçons.**

### Retirez le compartiment fraîcheur

- Tirez sur le compartiment fraîcheur vers vous en la faisant glisser sur ses rails.
- Tirez le compartiment fraîcheur vers le haut pour la faire sortir des rails.

### Compartment du congélateur

Le compartiment du congélateur permet aux denrées de se conserver plus régulièrement.

#### Pour enlever le compartiment du congélateur;

- Tirez le compartiment vers l'extérieur autant que possible
- Tirez la partie avant du compartiment vers le haut et vers l'extérieur.
- Pour replacer le compartiment coulissant, procédez à l'opération inverse.

**Remarque :** Veuillez toujours tenir la poignée pendant le retrait.

Compartment du congélateur

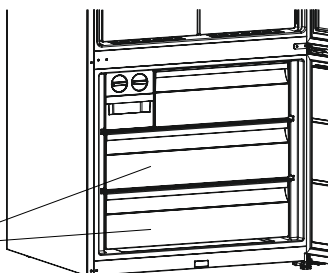

### Curseur d'humidité

Le curseur d'humidité en position fermée permet aux fruits et légumes frais de se conserver plus longtemps.

Si le compartiment à légumes est plein, le curseur situé à l'avant du compartiment à légumes doit être ouvert. De cette façon, l'air dans le compartiment à légumes et le niveau d'humidité seront contrôlés, pour une meilleure durée de conservation.

Si vous remarquez de la condensation sur la clayette en verre, réglez le curseur en position ouverte.

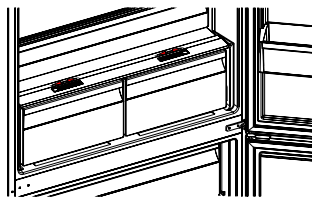

### Balconnet réglable AdaptiLift (Dans certains modèles)

Il existe cinq réglages de hauteur qui fournissent des zones de stockage nécessaires sur le balconnet réglable **AdaptiLift**.

Modification de l'emplacement des balconnets réglables **AdaptiLift**

Pour ce faire, soulevez la partie avant de l'étagère (1), puis soulevez / abaissez le balconnet réglable (2) avec les deux mains (Fig 1)

Avant de relâcher le balconnet, assurez-vous qu'il est situé au niveau de la porte.

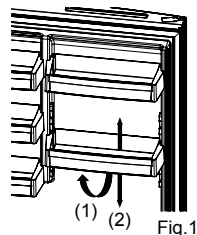

Fig.1

**Les illustrations et les descriptions de la section accessoires peuvent changer selon le modèle.**

### Nettoyage

- Débranchez l'appareil de la prise de courant avant le nettoyage.
- Ne nettoyez pas l'appareil en y versant de l'eau.
- Vous pouvez nettoyer l'intérieur et l'extérieur de votre appareil périodiquement à l'aide d'une solution de bicarbonate de soude et de l'eau savonneuse tiède.
- Nettoyez les accessoires séparément avec de l'eau et du savon. Ne les lavez pas à la machine à laver ou au lave-vaisselle.
- N'utilisez jamais des produits inflammables, explosifs, ou corrosifs comme le diluant, bombe aérosol, ou l'acide.

**Assurez-vous que votre réfrigérateur soit débranché durant le nettoyage.**

## PARTIE -3: LES DIFFÉRENTES FONCTIONS ET POSSIBILITÉS

### Remplacer la LED (si une LED est utilisée pour l'éclairage)

Veillez contacter le service d'assistance Sharp, ceux-ci devant être uniquement changés par du personnel autorisé.

**Note :** Le nombre et l'emplacement des modules LED peuvent changer selon les modèles.

Éclairage LED

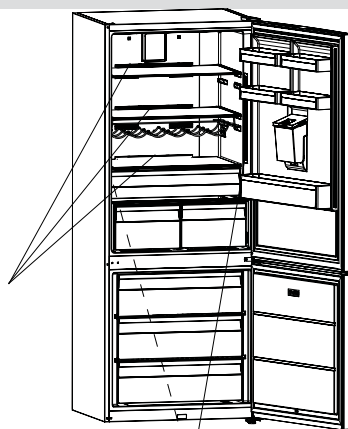

Éclairage LED

## PARTIE -4: DISPOSITION DES ALIMENTS

### Compartment réfrigérateur

- compartiment réfrigéré.
- Laissez les aliments tièdes ou chauds refroidir avant de les stocker. Ceci aide à réduire votre consommation énergétique.
- Pour éviter une accumulation de givre, assurez-vous que vos aliments ne touchent pas la paroi du fond.
- La partie la plus froide du réfrigérateur est la partie inférieure. Nous recommandons d'utiliser cette partie pour stocker les aliments périssant facilement, comme le poisson, les plats préparés, les produits de boulangerie ou les produits laitiers. La partie la plus chaude est la clayette supérieure de la porte. Nous recommandons d'y stocker beurre et fromage.

#### Note importante :

- Couvrez tous les plats cuisinés lorsque vous les placez dans le réfrigérateur. Placez-les dans le réfrigérateur lorsqu'ils sont froids, sinon, la température / l'humidité à l'intérieur du réfrigérateur augmente et le réfrigérateur fonctionne davantage. Couvrir les aliments et boissons permet aussi de préserver leur saveur et leurs arômes.
- Les patates, oignons et l'ail ne doivent pas être conservés dans le réfrigérateur.
- Veuillez éviter que les aliments ne touchent le détecteur de température situé dans le compartiment réfrigérateur. Afin de conserver une température de stockage optimale dans le compartiment réfrigérateur, les aliments de doivent pas rentrer en contact avec le détecteur.
- Pour des conditions de fonctionnement normales, réglez la température de votre réfrigérateur à +4 °C.
- La température du compartiment réfrigérateur doit être comprise entre 0 et 8°C. En dessous de 0°C, les aliments gèleront. Au dessus de 8°C, la charge bactérienne augmentera et les aliments se détérioreront.
- Ne mettez pas immédiatement les aliments chauds dans le réfrigérateur, attendez que la température diminue à l'extérieur. Les aliments chauds augmentent le degré de votre réfrigérateur et peuvent provoquer une intoxication alimentaire et une altération inutile des aliments.
- La viande, le poisson, etc. doivent être conservés dans le compartiment le plus froid et le compartiment des légumes est préférable pour ranger les légumes. (si disponible)
- Pour éviter la contamination croisée, les produits à base de viande et les fruits et légumes ne doivent pas être rangés ensemble.
- Les aliments doivent être placés au réfrigérateur dans des récipients fermés ou couverts pour éviter l'humidité et les odeurs.

### Compartment congélateur

- Veuillez utiliser le compartiment congélateur de votre réfrigérateur pour stocker les aliments congelés pendant une longue durée et pour produire de la glace.
- Pour obtenir la capacité maximale du compartiment congélateur, utilisez les clayettes en verre pour les sections supérieure et moyenne. Pour la section inférieure, utilisez le panier inférieur.
- Ne placez pas la nourriture que vous congélez pour la première fois avec la nourriture déjà congelée.
- Vous devez congeler la nourriture (viande, viande hachée, poisson, etc.) en la divisant en portions consommables en une fois.
- Ne recongelez pas des aliments qui ont été décongelés. Cela pourrait représenter un danger pour votre santé, en raison des risques d'intoxication alimentaire.

## PARTIE -4: DISPOSITION DES ALIMENTS

- Ne placez pas de plats chauds dans contre congélateur avant qu'ils aient refroidi. Cela pourrait nuire aux autres aliments congelés dans le congélateur.
- Lorsque vous achetez de la nourriture surgelée, assurez-vous qu'elle a été congelée dans des conditions adaptées et que le paquet n'est pas déchiré.
- Lorsque vous stockez de la nourriture congelée, les conditions de stockage sur l'emballage doivent être observées à tout prix. À défaut d'explication, la nourriture doit être consommée dans les plus brefs délais.
- Si l'emballage d'un aliment surgelé a pris l'humidité et dégage une odeur désagréable, la nourriture peut avoir été stockée dans des conditions inappropriées précédemment et avoir périmé. N'achetez pas ce type d'aliments !
- Les durées de stockage de la nourriture surgelée dépendent du la température ambiante, de la fréquence d'ouverture et de fermeture des portes, des paramètres du thermostat, du type de nourriture et du temps écoulé de l'achat de la nourriture à son placement dans le congélateur. Respectez toujours les instructions sur l'emballage et ne dépassez jamais la durée de stockage indiquée.
- Lors des pannes de courant prolongées, n'ouvrez pas la porte du compartiment congélateur. Lors des pannes de courant prolongées, ne recongelez pas vos aliments et consommez-les dès que possible.
- Notez que si vous souhaitez ouvrir la porte du congélateur immédiatement après fermeture, vous aurez du mal à l'ouvrir. Cela est tout à fait normal ! Après avoir atteint sa condition d'équilibre, la porte s'ouvrira facilement.

### Note importante :

- Les aliments congelés, une fois décongelés, doivent être cuits comme des aliments frais. S'ils ne sont pas cuits après leur décongélation, ils ne doivent JAMAIS être recongelés.
- Le goût de certaines épices présentes dans les plats cuisinés (anis, basilic, cresson, vinaigre, épices assorties, gingembre, ail, oignon, moutarde, thym, marjolaine, poivre noir, etc.) peut changer et devenir plus fort après un stockage prolongé. Ainsi, n'ajoutez pas de quantités d'épices excessives à la nourriture que vous surgeliez, ou n'ajoutez l'épice désirée qu'après décongélation du plat.
- La période de stockage des aliments dépend de l'huile utilisée. La margarine, la graisse de veau, l'huile d'olive et le beurre sont appropriés, tandis que l'huile de cacahuète et la graisse de porc doivent être évitées.
- La nourriture liquide doit être congelée dans des récipients en plastique et les autres aliments doivent être congelés sous film plastique ou dans des sachets de congélation.

## PARTIE -5: INVERSION DES PORTES

- Il n'est pas possible de changer le sens d'ouverture des portes de votre appareil lorsque des poignées sont installées sur la porte.
- Toutefois, il est possible de modifier le sens d'ouverture des portes sur les modèles sans poignée.
- Si le sens d'ouverture des portes de votre appareil peut être changé, vous pouvez contacter le service après-vente

## PARTIE -6: AVANT D'APPELER LE SERVICE APRÈS-VENTE

### Vérifiez les avertissements

Votre réfrigérateur vous avertit si les températures du réfrigérateur et du congélateur sont à des niveaux inappropriés ou lorsque l'appareil présente une panne. Les codes d'avertissement s'affichent sur les indicateurs du congélateur et du réfrigérateur.

TYPE D'ERREUR	SIGNIFICATION	MOTIF	SOLUTION
E01	Avertissement du capteur		Contactez le service d'assistance Sharp dès que possible.
E02	Avertissement du capteur		Contactez le service d'assistance Sharp dès que possible.
E03	Avertissement du capteur		Contactez le service d'assistance Sharp dès que possible.
E06	Avertissement du capteur		Contactez le service d'assistance Sharp dès que possible.
E07	Avertissement du capteur		Contactez le service d'assistance Sharp dès que possible.

## PARTIE -6: AVANT D'APPELER LE SERVICE APRÈS-VENTE

TYPE D'ERREUR	SIGNIFICATION	MOTIF	SOLUTION
E08	Avertissement de basse tension	La puissance électrique de l'appareil est passée en dessous de 170 V.	<p>- Cet avertissement n'indique pas une panne de l'appareil. En effet, l'erreur permet d'éviter des dommages au compresseur.</p> <p>- la tension fournie par le fournisseur d'électricité est trop faible</p> <p>Si cet avertissement persiste, contactez le service d'assistance Sharp dès que possible.</p>
E09	Le compartiment congélateur n'est pas suffisamment froid.	Ce dysfonctionnement peut survenir à la suite d'une panne de courant de longue durée.	<ol style="list-style-type: none"> <li>Réglez la température du congélateur aux valeurs plus froides ou réglez la super congélation. Vous pourrez ainsi supprimer le code d'erreur une fois la température requise atteinte. Gardez les portes fermées afin de réduire le temps nécessaire pour atteindre la bonne température.</li> <li>Retirez tous les aliments qui ont décongelé lorsque cette erreur s'est produite. Ils doivent être utilisés dans un bref délai.</li> <li>N'ajoutez pas d'aliments frais dans le compartiment congélateur tant que l'erreur persiste et que la température correcte n'est pas atteinte.</li> </ol> <p>Si cet avertissement persiste, contactez le service d'assistance Sharp dès que possible..</p>
E10	Le compartiment réfrigérateur n'est pas suffisamment froid	<p><b>Ce phénomène peut se produire :</b></p> <ul style="list-style-type: none"> <li>- À la suite à une panne de courant de longue durée ;</li> <li>- Après que des aliments chauds ont été placés dans le réfrigérateur.</li> </ul>	<ol style="list-style-type: none"> <li>Réglez la température du réfrigérateur aux valeurs plus froides ou réglez la super réfrigération. Vous pourrez ainsi supprimer le code d'erreur une fois la température requise atteinte. Gardez les portes fermées afin de réduire le temps nécessaire pour atteindre la bonne température.</li> <li>Dégagez l'emplacement à l'avant des trous du canal d'évacuation d'air et évitez de placer les aliments près du capteur.</li> </ol> <p>Si cet avertissement persiste, contactez le service d'assistance Sharp dès que possible.</p>
E11	Le compartiment réfrigérateur est trop froid	Divers	<ol style="list-style-type: none"> <li>Vérifiez si le mode Super refroidissement est activé.</li> <li>Baissez la température du compartiment réfrigérateur</li> <li>Vérifiez si les orifices sont dégagés</li> </ol> <p>Si cet avertissement persiste, contactez le service d'assistance Sharp dès que possible.</p>

### Si votre réfrigérateur ne fonctionne pas ;

- Y a-t-il coupure de courant ?
- La fiche a-t-elle été bien branchée dans la prise?
- Le fusible de la prise sur laquelle la fiche est branchée ou le fusible principale a-t-il explosé?
- La prise est-elle endommagée? Pour vérifier, branchez votre réfrigérateur à une autre prise pour voir si tout fonctionne normalement.

## PARTIE -6: AVANT D'APPELER LE SERVICE APRÈS-VENTE

### **Avertissements des commandes ;**

Si les températures des compartiments de réfrigération et de congélation ne sont pas définies dans les niveaux appropriés, ou si l'appareil connaît un problème, votre réfrigérateur vous préviendra. Les codes d'avertissement apparaissent sur les écrans de réglage des compartiments congélateur et réfrigérateur.

### **Si votre réfrigérateur émet des bruits ;**

#### **Bruits normaux**

#### **Bruit de craquement (craquement de la glace) :**

- Ce bruit se fait entendre pendant le processus de dégivrage automatique.
- Une fois que l'appareil a été refroidi et chauffé (phénomène de dilatation de l'appareil).

**Petit bruit de craquement:** Bruit entendu quand le thermostat active ou désactive le compresseur.

**Bruit du compresseur:** C'est le bruit normal du moteur. Le bruit signifie que le compresseur fonctionne normalement. Étant donné que le compresseur commence à peine à fonctionner, il peut dans un premier temps émettre des bruits pendant quelque temps.

**Bruits de bouillonnement:** Ce bruit se fait entendre lorsque le liquide du réfrigérant s'écoule à travers les tuyaux à l'intérieur du système.

**Bruit d'écoulement d'eau:** Bruit d'écoulement normal de l'eau dans le récipient d'évaporation pendant le processus de dégivrage. Ce son peut être entendu pendant le processus de dégivrage qui se fait à l'intérieur de l'appareil.

**Bruit de soufflement d'air:** C'est le bruit normal du ventilateur. Ce bruit peut se faire entendre à cause de la circulation de l'air dans les réfrigérateurs avec technologie sans givre à mesure que le système fonctionne normalement.

#### **Si les bords de la carrosserie du réfrigérateur qui sont en contact avec le joint de la porte sont chauds;**

En été notamment (dans des climats chauds), les surfaces qui sont au contact du joint du réfrigérateur peuvent être chaudes pendant le fonctionnement du compresseur. Ce phénomène est tout à fait normal.

#### **À propos du distributeur d'eau;**

**Si la quantité d'eau qui s'écoule est anormale ;**

##### **Vérifiez;**

- Que le réservoir est bien installé.
- Que les joints du réservoir sont bien assemblés.

**Si l'eau s'écoule goutte à goutte;**

##### **Vérifiez;**

- Que le robinet est bien installé.
- Que les joints du robinet sont bien assemblés.

#### **Si l'intérieur du réfrigérateur devient humide :**

- Tous les aliments sont-ils bien emballés ? Les récipients sont-ils séchés avant d'être placés dans le réfrigérateur?
- Les portes du réfrigérateur sont-elles ouvertes trop souvent? Lorsque vous ouvrez la porte du réfrigérateur, l'humidité de l'air qui se trouve dans la pièce pénètre dans l'appareil. Si le niveau d'humidité de la pièce est particulièrement élevé, plus la porte est ouverte, plus vite l'humidité se formera.
- Il est tout à fait normal que des gouttes se forment sur la paroi arrière suite au processus de dégivrage automatique. (Dans les modèles statiques)

#### **Si les portes ne s'ouvrent et ne se ferment pas bien :**

- Les emballages de denrées empêchent-ils les portes de se fermer?
- Les compartiments de porte, les clayettes et les étagères sont-ils bien placés?
- Les joints de porte sont-ils défectueux ou usagés?
- Votre réfrigérateur repose-t-il sur un sol plat?

#### **REMARQUES IMPORTANTES :**

- La fonction de protection du compresseur sera activée après une coupure électrique soudaine ou après le débranchement de l'appareil, parce que le gaz contenu dans le système de refroidissement n'est pas encore stabilisé. Votre appareil démarrera après 5 minutes, vous n'avez pas à vous inquiéter.
- Débranchez votre appareil si vous ne comptez pas l'utiliser pendant longtemps (pendant les vacances d'été par exemple). Nettoyez votre appareil conformément aux consignes données dans la section 4 et laissez les portes ouvertes ouverte pour éviter l'humidification et la formation de mauvaises odeurs.
- Si vous respectez toutes les consignes ci-dessus et que le problème persiste quand-même, veuillez contacter votre service agréé le plus proche.
- L'appareil que vous venez d'acquérir a été fabriqué pour être utilisé dans un cadre domestique et ne peut servir qu'à cette fin. Il ne saurait être adapté à des fins commerciales ou autres. Si le consommateur utilise l'appareil d'une manière qui n'est pas conforme à ces caractéristiques, nous soulignons que le constructeur et le distributeur ne seront pas responsables pour toute réparation et panne pendant la période de garantie.

## PARTIE -7: CONSEILS POUR ÉCONOMISER DE L'ÉNERGIE

1. Laissez toujours vos aliments refroidir avant de les stocker dans l'appareil
2. Dégelez les aliments dans le compartiment réfrigérateur, ceci aide à économiser de l'énergie.

## PARTIE -8: DONNÉES TECHNIQUES

Les informations techniques figurent sur la plaque signalétique sur le côté intérieur de l'appareil et sur l'étiquette énergétique.

Le code QR présent sur l'étiquette énergétique fournie avec l'appareil contient un lien Web vers les informations relatives aux performances de l'appareil dans la base de données EPREL de l'UE.

Conservez l'étiquette énergétique à titre de référence avec le manuel d'utilisation et tous les autres documents fournis avec cet appareil.

Il est également possible de trouver les mêmes informations dans EPREL à l'aide du lien <https://eprel.ec.europa.eu> avec le nom du modèle et le numéro de produit se trouvant sur la plaque signalétique de l'appareil.

## PARTIE -9: SERVICE ET ASSISTANCE À LA CLIENTÈLE

Utilisez toujours des pièces de rechange d'origine.

Lorsque vous contactez notre centre de service agréé, assurez-vous que vous disposez des données suivantes: modèle, numéro de série et indice de service.

Ces informations se trouvent sur la plaque signalétique. Sous réserve de modifications sans préavis.

Les pièces de rechange d'origine pour certains composants spécifiques sont disponibles pendant 7-10 ans à compter de la date de mise sur le marché de la dernière unité du modèle.

Visitez notre site Web pour:  
[www.sharphome.eu](http://www.sharphome.eu)



Si vous avez besoin d'assistance, contactez la HOTLINE CONSOMMATEUR ou le service après-vente pour des informations complémentaires au numéro suivant (N° non surtaxé) :

HOTLINE CONSOMMATEUR

Tarification banalisée

0 809 10 15 15

Service gratuit  
+ prix appel

Ouvert du lundi au vendredi de 9h00 à 18h30  
Le samedi de 9h00 à 12h00 et de 14h00 à 17h30

# Inhoud

HOOFDSTUK 1: ALGEMENE WAARSCHUWINGEN .....	58
HOOFDSTUK 2: UW KOELKAST MET FREEZER .....	62
HOOFDSTUK 3: GEBRUIK VAN UW VRIEZER .....	64
HOOFDSTUK 4: HANDLEIDING VOOR OPSLAG VAN LEVENSMIDDELEN .....	70
HOOFDSTUK 5: HET OMKEREN VAN DE DEUR .....	71
HOOFDSTUK 6: PROBLEEMOPLOSSING.....	71
HOOFDSTUK 7: TIPS VOOR ENERGIEBESPARING.....	74

Uw koelkast met freezer voldoet aan de huidige veiligheidseisen. Oneigenlijk gebruik kan leiden tot persoonlijk letsel en schade aan eigendommen. Om het risico van schade te voorkomen, adviseren wij u om deze handleiding zorgvuldig te lezen voordat u de koelkast met freezer voor de eerste keer in gebruik neemt. Het bevat belangrijke veiligheidsinformatie over de installatie, veiligheid, gebruik en onderhoud van uw koelkast. Bewaar deze handleiding goed voor toekomstig gebruik.





NL

BRAND

**Waarschuwing:** Gevaar voor brand / ontvlambare materialen

## HOOFDSTUK 1: ALGEMENE WAARSCHUWINGEN

 **WAARSCHUWING:** Houd de ventilatieopeningen in de apparaatbehuizing of de ingebouwde structuur vrij.

 **WAARSCHUWING:** Gebruik geen mechanische apparaten of anderen middelen dan die door de fabrikant worden aanbevolen om het ontdooiingproces te versnellen.

 **WAARSCHUWING:** Gebruik geen elektrische apparaten in de voedselschappen van het apparaat, tenzij deze van het soort zijn dat wordt aanbevolen door de fabrikant.

 **WAARSCHUWING:** Het koelcircuit van de koelkast niet beschadigen.

 **WAARSCHUWING:** Zorg er bij het plaatsen van het apparaat voor dat het stroomsnoer niet verstrikt raakt of beschadigd is.

 **WAARSCHUWING:** Plaats geen draagbare stopcontacten of verlengsnoeren achter het apparaat.

 **WAARSCHUWING:** Om gevaar door instabiliteit van het apparaat te voorkomen moet het in overeenstemming met de instructies worden vastgezet.

 Als uw apparaat de koelvloeistof R600a bevat (u ziet dit in de informatie op het etiket op de koelkast), moet u tijdens vervoer en installatie heel voorzichtig zijn om te voorkomen dat de koelelementen van het apparaat beschadigen. R600a is wel een milieuvriendelijk en natuurlijk gas. Maar omdat het explosief is, moet u de ruimte waar het apparaat wordt geplaatst een paar minuten ventileren en open vuur weg houden, voor het geval dat door beschadiging van de koelelementen gas lekt.

\* Tijdens het dragen en plaatsen van de koelkast moet het koelgascircuit niet beschadigd worden.

\* Bewaar geen explosieve substanties zoals spuitbussen met ontvlambaar drijfgas in dit apparaat.

\* Dit apparaat is bestemd voor huishoudelijk gebruik of soortgelijke toepassing, zoals;

- personeelskeukens in winkels, kantoren en andere bedrijfsomgevingen,
- boerderijen en gasten in hotels, motels of andere verblijfsomgevingen,

## HOOFDSTUK 1: ALGEMENE WAARSCHUWINGEN

- omgevingen voor overnachting met ontbijt,
- catering en soortgelijke niet-commerciële toepassingen.
- \* Als de stekker van de koelkast niet past in het stopcontact moet deze om gevaar te voorkomen vervangen worden door de fabrikant, zijn serviceagent of soortgelijk gekwalificeerd persoon.
- \* Dit apparaat is niet bedoeld voor gebruik door personen (inbegrepen kinderen) met gereduceerde fysieke, zintuiglijke of mentale capaciteiten, of een gebrek aan ervaring en kennis, tenzij ze onder toezicht staan of instructies kregen betreffende het gebruik van het apparaat door een persoon die verantwoordelijk is voor hun veiligheid. Kinderen moeten onder toezicht staan om ervoor te zorgen dat ze niet spelen met het apparaat.
- \* De stroomkabel van uw koelkast is van een speciale geaarde stekker voorzien. Deze stekker dient met een speciaal geaard stopcontact worden gebruikt met een waarde van minimaal 16 ampères. Als u niet over een dergelijk stopcontact in uw huis beschikt, dient u deze door een gekwalificeerde elektricien te laten aanleggen.
- \* Dit apparaat kan worden gebruikt door kinderen vanaf 8 jaar en personen met gereduceerde fysieke, zintuiglijke of mentale capaciteiten, of een gebrek aan ervaring en kennis, mits ze onder toezicht staan of instructies kregen betreffende het veilige gebruik van het apparaat en de gevaren ervan inzien. Laat kinderen niet spelen met het apparaat. Kinderen mogen zonder toezicht geen reinigings- en gebruikersonderhoudswerkzaamheden uitvoeren.
- \* Kinderen tussen de 3 en 8 jaar oud mogen koelapparaten in- en uitruimen. Kinderen zijn niet toegestaan reinigings- of onderhoudswerkzaamheden voor gebruikers op het apparaat uit te voeren. Zeer jonge kinderen (tussen de 0 en 3 jaar oud) mogen het apparaat niet gebruiken. Jonge kinderen (tussen de 3 en 8 jaar oud) mogen het apparaat niet gebruiken, mits ze onder voortdurend toezicht staan. Oudere kinderen (tussen de 8 en 14 jaar oud) en kwetsbare personen mogen het apparaat op veilige wijze

## HOOFDSTUK 1: ALGEMENE WAARSCHUWINGEN

gebruiken als ze onder geschikt toezicht staan of instructies hebben gekregen over de gebruik van het apparaat. Zeer kwetsbare personen mogen het apparaat niet gebruiken mits ze onder voortdurend toezicht staan.

- \* Als het stroomsnoer beschadigd is, moet deze om gevaar te voorkomen vervangen worden door de fabrikant, zijn serviceagent of soortgelijk gekwalificeerd persoon.
- \* Dit apparaat is niet bedoeld voor gebruik op hoogtes van boven de 2000 m.

### **Om aantasting van voedsel te voorkomen, dient u de volgende instructies in acht te nemen:**

- \* Het langere perioden openen van de deur kan een aanzienlijke temperatuurstijging veroorzaken in de schappen van het apparaat.
- \* Reinig oppervlakken die in contact komen met voedsel en toegankelijke afvoersystemen regelmatig.
- \* Bewaar rauw vlees en vis in geschikte schalen in de koelkast, zodat deze niet in contact komen met ander voedsel of hierop kunnen lekken.
- \* Vriesvakken met twee sterren zijn geschikt voor het bewaren van diepvriesproducten, en het bewaren of maken van ijs of ijsblokjes.
- \* Vriesvakken met een, twee of drie sterren zijn niet geschikt voor het invriezen van vers voedsel.
- \* Als het koelapparaat lange perioden leegstaat, schakel het dan uit, laat het ontdooien, maak het schoon en droog, en laat de deur open om te voorkomen dat er binnenin het apparaat schimmelvorming optreedt.

### **Als de waterdispenser beschikbaar is ;**

- \* Reinig waterreservoirs als deze gedurende 48 uur niet zijn gebruikt; spoel het watersysteem dat op een watertoevoer is aangesloten als er 5 dagen niet getapt is.

# HOOFDSTUK 1: ALGEMENE WAARSCHUWINGEN

## Verwijdering

- Alle verpakkingen en gebruikte materialen zijn milieuvriendelijk en recyclebaar. Gooi alle verpakkingen s.v.p. op een milieuvriendelijke manier weg. Raadpleeg uw gemeente voor meer informatie.
- Wanneer het apparaat vernietigd dient te worden, haal de stekker uit het stopcontact, snij het netsnoer door en vernietig de stekker en kabel. Deactiveer het deurslot om te voorkomen dat kinderen in de koelkast vast komen te zitten.
- Een afgesneden stekker, die in een 16 ampère-stopcontact wordt ingebracht, kan een gevaarlijke schok veroorzaken. Zorg ervoor dat de afgesneden stekker veilig wordt verwijderd.

## Verwijdering van uw oude apparaat

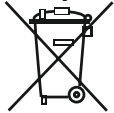

Dit symbool op het product of de verpakking geeft aan dat het product niet mag worden behandeld als huishoudelijk afval. In plaats daarvan dient het naar een plaatselijk inzamelpunt voor het recyclen van elektrische en elektronische apparatuur te worden gebracht. Hergebruik van materialen zal helpen bij het behoud van onze natuurlijke hulpbronnen. Meer gedetailleerde informatie over recycling van dit product kunt u opvragen bij uw gemeente, de afvalverwijderingsdienst of de winkel, waar u het product hebt gekocht.

Vraag informatie bij uw gemeente over de verwijdering van AEEA voor hergebruik, recycling en nuttige toepassingen.

## Opmerkingen:

- Lees de gebruiksaanwijzing s.v.p. zorgvuldig door voor de installatie en gebruik van uw apparaat. Wij zijn niet verantwoordelijk voor schade als gevolg van verkeerd gebruik.
- Volg alle instructies van uw apparaat en bewaar deze handleiding bij de hand om eventuele problemen, die zich kunnen voordoen in de toekomst, op te kunnen lossen.
- Dit apparaat wordt geproduceerd voor gebruik in woningen en kan alleen worden gebruikt in huishoudelijke omgevingen en voor de beoogde doeleinden. Het is niet geschikt voor commercieel gebruik. Een dergelijk gebruik zal de garantie teniet te doen en ons bedrijf is niet verantwoordelijk voor eventuele verliezen, die kunnen optreden.
- Dit apparaat is geproduceerd voor huishoudelijk gebruik en het is alleen geschikt voor het koelen / opslaan van voedsel. Het is niet geschikt voor commerciële doeleinden of gebruik en / of voor de opslag van stoffen, behalve voor voedsel. Ons bedrijf is niet verantwoordelijk voor eventuele verliezen als gevolg van onjuist gebruik.



## Veiligheidswaarschuwingen

- Gebruik geen verlengsnoer om uw koelkast met freezer op het elektriciteitsnet aan te sluiten.
- Een beschadigd netsnoer / stekker kan brand veroorzaken of u een elektrische schok geven. Indien deze beschadigd is, dient deze te worden vervangen; Dit mag alleen worden uitgevoerd door gekwalificeerd personeel.
- Vermijd een knik in het netsnoer.
- Raak het netsnoer / de stekker nooit met natte handen aan, omdat dit een elektrische schok kan veroorzaken.
- Plaats geen glazen flessen of drankblikjes in het vriesgedeelte. Flessen of blikjes kunnen exploderen.
- Het ijs in het vriesgedeelte niet aanraken, tijdens het verwijderen hiervan, omdat het ijs bevrozing en / of sneeën kan veroorzaken door scherpe randen.
- Geen items uit de koelkast verwijderen als uw handen vochtig of nat zijn. Dit kan uw huid beschadigen of bevriezen.
- Geen voedsel, dat ontdooid is, opnieuw invriezen.

## Informatie over de installatie

Vóór het uitpakken en manoeuvreren van uw koelkast adviseren wij u om de volgende informatie aandachtig door te nemen.

- Plaats uw koelkast niet in direct zonlicht en uit de buurt van een warmtebron, zoals een radiator.
- Het apparaat dient op minstens 50 cm afstand van kachels, gasovens en verwarmingen en op minstens 5 cm afstand van elektrische ovens te staan.
- Stel uw koelkast niet bloot aan vocht of regen.
- Uw koelkast dient op minstens 20 mm afstand te staan van een andere koelkast of vriezer.
- Aan de bovenkant van uw apparaat is een ruimte van ten minste 150 mm vereist. Niets op uw apparaat plaatsen.
- Voor een veilig gebruik is het belangrijk dat uw koelkast stevig en uitgebalanceerd staat. De verstelbare voeten worden gebruikt om uw koelkast waterpas te zetten. Zorg er dus voor dat uw apparaat waterpas staat voordat u er levensmiddelen in legt.
- Wij raden u aan om alle rekken en planken met een doek, gedrenkt in warm water gemengd met een theelepeltje soda, voor gebruik af te vegen. Spoel ze, na het reinigen, met warm water af en droog ze.

## Indien uw koelkast is uitgerust met een condensator met ventilator:

De condensator van uw koelkast bevindt zich onderin de kast. Daarom dient de afstandhouder te worden geplaatst in de gaten in de bodemplaat en 90° gedraaid te worden zoals in onderstaande afbeelding wordt weergegeven, om de afstand tussen de koelkast en de wand waar deze tegen wordt geplaatst te regelen. U kunt de koelkast tot dat punt richting de wand bewegen.

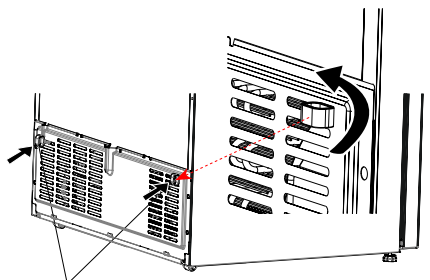

Plastic voor afstandinstelling

## HOOFDSTUK 1: ALGEMENE WAARSCHUWINGEN

### Voordat u uw koelkast gaat gebruiken



- Controleer, voordat u uw koelkast installeert, of er enige zichtbare schade is. Installeer of gebruik uw koelkast niet indien deze is beschadigd.
- Indien u uw koelkast voor de eerste keer gebruikt, houd deze dan minimaal 3 uur rechtop, voordat u de stekker in het stopcontact steekt. Dit maakt een efficiënte werking mogelijk en voorkomt schade aan de compressor.
- Het is mogelijk dat u een lichte geur waarneemt als u de koelkast voor de eerste keer gebruikt. Dit is volkomen normaal en dit zal verdwijnen als de koelkast begint te koelen.

### Informatie over de nieuwe generatie koeltechnologie

Koelkasten met de nieuwe generatie koeltechnologie werken op een andere manier dan de statische koelkasten. Bij normale koelkasten komt er vochtige lucht de freezer in en de waterdamp, afkomstig van de levensmiddelen, verandert dan in ijs in het vriescompartiment. Om dit ijs te smelten, dat wil zeggen te ontdooien, dient de koelkast te worden uitgezet. Om de levensmiddelen koud te houden gedurende dit ontdooiingsproces, dient de gebruiker deze levensmiddelen ergens anders op te slaan en het resterende ijs en de aangevoren ijsafzetting te verwijderen.

Deze situatie is volledig anders in vriescompartimenten met de nieuwe generatie koeltechnologie. Met behulp van de ventilator wordt er koude en droge lucht door het vriescompartiment geblazen. Doordat de koude lucht eenvoudig door het compartiment wordt geblazen - zelfs in de ruimtes tussen de planken - worden de levensmiddelen gelijkmatig en op de juiste manier ingevroren. Er zal dus geen ijs ontstaan.

De configuratie in het koelkastcompartiment zal nagenoeg gelijk zijn aan die van het vriescompartiment. De luchtstroom, die door de ventilator bovenin het koelkastcompartiment wordt geproduceerd, wordt gekoeld terwijl die via het gat gaat achter het luchtkanaal. Tegelijkertijd wordt er lucht geblazen door de gaten in het luchtkanaal zodat het koelingsproces in het koelkastcompartiment succesvol wordt voltooid. De gaten in het luchtkanaal zijn ontworpen voor een gelijkmatige luchtverdeling in het gehele compartiment.

Omdat er geen lucht passeert tussen de freezer en de koelkast, zullen de geuren niet worden vermengd.

Daardoor is uw koelkast met de nieuwe generatie koeltechnologie gebruikersvriendelijk en biedt u veel ruimte en een esthetische uitstraling.

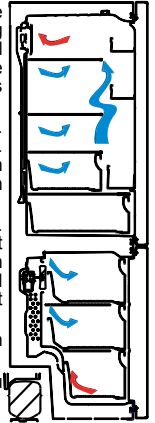

## HOOFDSTUK 2: UW KOELKAST MET FREEZER

Dit apparaat is niet bedoeld te worden gebruikt als inbouwapparaat.

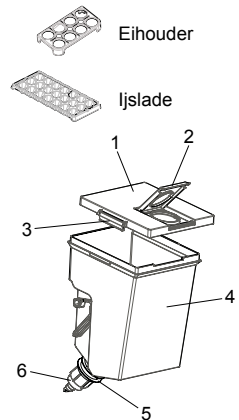
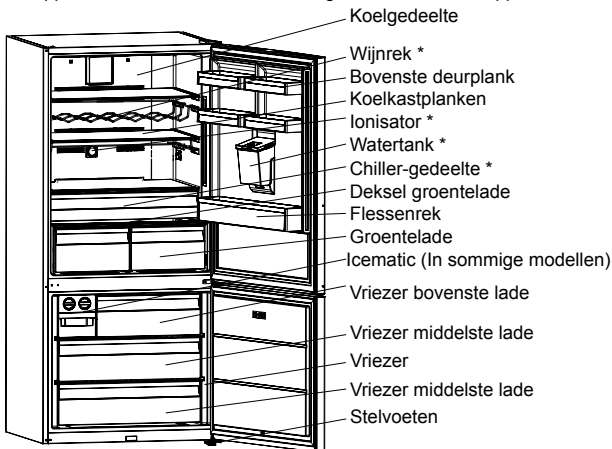

### Watertank groep

- 1) Afdekplank tank
- 2) Bovenste afdekplaat van de watertank
- 3) Afdekplaatjes bevestigingen zijkant
- 4) Watertank
- 5) Pakkingsring
- 6) Detail tap

\* In sommige modellen

Deze afbeelding is ter informatie om de diverse onderdelen en accessoires in het apparaat te laten zien.

Onderdelen kunnen variëren, afhankelijk van het model van het apparaat.

### Algemene opmerkingen

**Vak voor vers voedsel (koelkast):** Het meest efficiënte energiegebruik wordt gegarandeerd als de laden onderin het apparaat zijn geplaatst en de schappen gelijkmatig verdeeld zijn. De stand van de deurschappen is niet van invloed op het energieverbruik.

**Diepvriesgedeelte (diepvriezer):** Het meest efficiënte energiegebruik wordt gegarandeerd als de laden en bakken zich op de bewaarpositie bevinden.

## HOOFDSTUK 2: UW KOELKAST MET FREEZER

### Tankgroep Vooraan

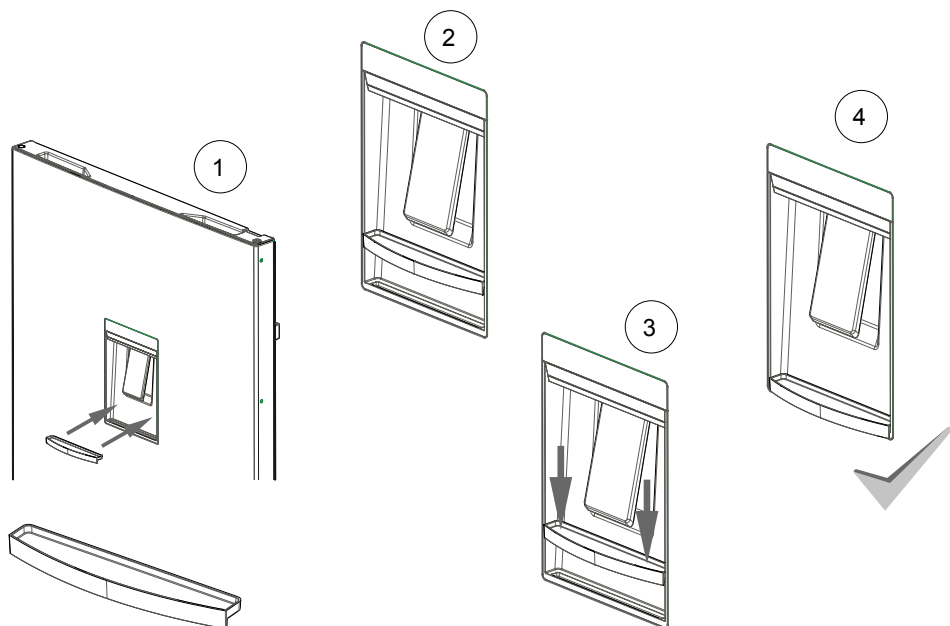
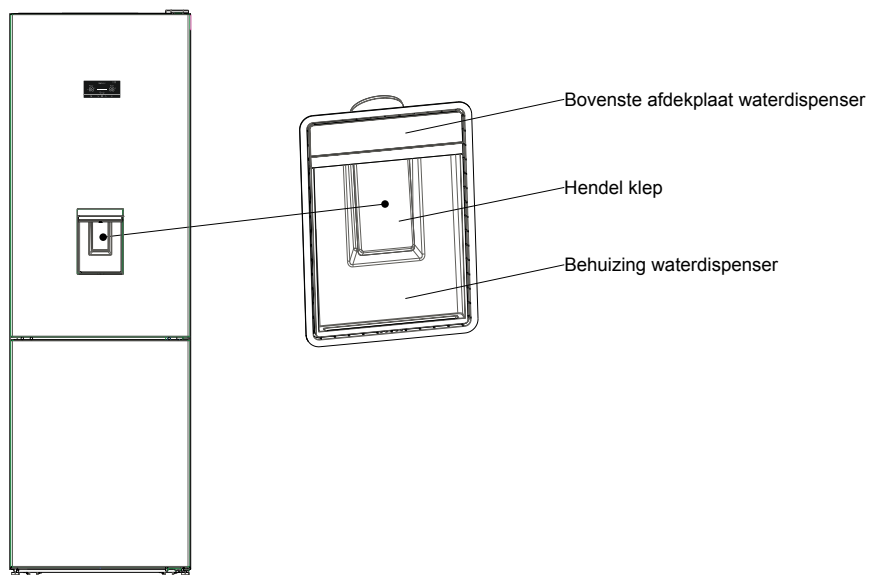

## HOOFDSTUK 3: GEBRUIK VAN UW VRIEZER

### Display en bedieningspaneel

#### Bedieningspaneel

1. Temperatuurinstellingen diepvriezer
2. Snelvriesstandindicator
3. Temperatuurinstelling koelkast
4. Indicator snelkoelstand
5. Indicator vakantiestand
6. Indicator economische stand
7. Alarminicator
8. Kinderslotindicator
9. Schermkeuze knop
10. Waarde verlagen
11. Waarde verhogen
12. Modusknop
13. Kinderslotknop

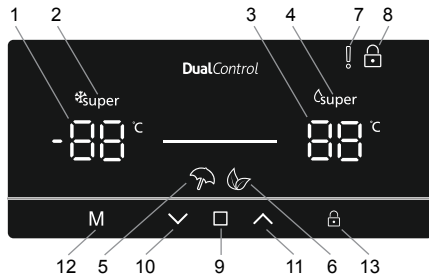

#### Gebruik van uw koelkast

##### Verlichting (indien beschikbaar)



Als het product voor het eerst op het stopcontact wordt aangesloten, kan de binnenverlichting een vertraging van 1 minuut hebben wat wordt veroorzaakt door openingstests.

#### Snelvriesstand

##### Doel

- Om grote hoeveelheden voedsel in te vriezen waar geen ruimte voor is in het snelvriesschap.
- Om bereide gerechten in te vriezen.
- Om verse levensmiddelen snel in te vriezen om de versheid te behouden.

##### Gebruik

- Druk op het pictogram  (#9 op het diagram van het bedieningspaneel) tot de 'Vriestemperatuurinstelling' wordt geselecteerd (#1).
- Als de vriestemperatuurinstelling wordt gekozen, knippert de temperatuur.
- Druk herhaaldelijk op het pictogram  (#10) totdat het 'Snelvriessymbool'  linksboven in de hoek verschijnt (#2).
- Als de snelvriesstand eenmaal is ingesteld, geeft het apparaat een pieptoon om te bevestigen dat de stand is ingeschakeld.
- Na de pieptoon verschijnt de originele temperatuur van de vriezer op het scherm.
- De stand kan worden geannuleerd door de bovenste instructies vanaf het begin te herhalen.

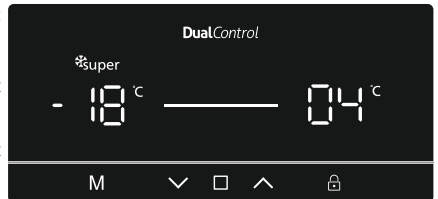

##### In deze stand:

- De temperatuur van het koelvak kan worden aangepast. Dit heeft geen effect op de snelvriesstand.
- De economische en vakantiestand kunnen niet worden gekozen als de snelvriesstand actief is.

#### Superkoelstand

##### Doel



- Om grote hoeveelheden voedsel in het koelvak te koelen en te bewaren.
- Om dranken snel te koelen.

##### Gebruik

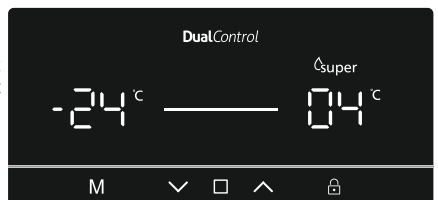
- Druk op het pictogram  (#9 op het diagram van het bedieningspaneel) tot de 'Koeltemperatuurinstelling' wordt geselecteerd (#1).
- Als de koeltemperatuurinstelling eenmaal is gekozen, knippert de temperatuur.



## HOOFDSTUK 3: GEBRUIK VAN UW VRIEZER

- Druk herhaaldelijk op het pictogram  (#10) totdat het 'Snelkoelsymbool'  rechtsboven in de hoek verschijnt (#4)
- Als de snelkoelstand eenmaal is ingesteld, geeft het apparaat een pieptoon om te bevestigen dat de stand is ingeschakeld.
- Na de pieptoon verschijnt de originele temperatuur van de koelkast op het scherm.
- De stand kan worden geannuleerd door de bovenste instructies vanaf het begin te herhalen.

### In deze stand:



- De temperatuur van het vriesvak kan worden aangepast. Dit heeft geen effect op de snelkoelstand.
- De economische en vakantiestand kunnen niet worden gekozen als de snelkoelstand actief is.

### Economische stand

#### Doel

Energiebesparing. Tijdens perioden van minder regelmatig gebruik (openen van deur) of niet thuis aanwezig, zoals op vakantie zijn, kan het ecoprogramma een optimale temperatuur behouden terwijl er stroom wordt bespaard.

#### Gebruik

- Druk op het pictogram  (#12 op het diagram van het bedieningspaneel) tot het pictogram 'Economische stand'  verschijnt (#6).
- Als de 'Economische stand' eenmaal is ingesteld, geeft het apparaat een pieptoon om te bevestigen dat de stand is ingeschakeld.
- Na de pieptoon geven zowel de koel- als de vriestemperatuurstelling (#1 en #3) een 'E' aan.

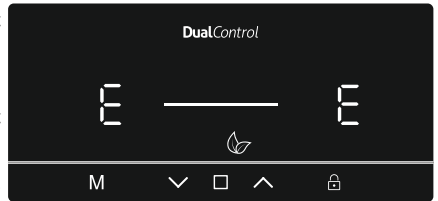

- De economische stand kan worden geannuleerd door te drukken op pictogram  (#12).

### In deze stand:



- De vries- en koeltemperatuur kunnen worden aangepast, alleen wordt de aanpassing pas doorgevoerd als de economische stand wordt geannuleerd. Als de economische stand wordt geannuleerd, worden de gekozen instellingen geactiveerd en wordt(worden) de temperatuurinstelling(en) aangepast.
- De snelkoel- of snelvriesstand kan worden geselecteerd, maar indien u deze kiest wordt de economische stand onmiddellijk geannuleerd.
- De vakantiestand kan alleen worden gekozen nadat de economische stand is geannuleerd.

### Vakantiestand

#### Doel

De vakantiestand wordt gebruikt als het apparaat voor een bepaalde periode achter wordt gelaten. In de vakantiestand blijft alleen het vriesvak actief.

#### Gebruik

- Druk op het pictogram  (#12 op het diagram van het bedieningspaneel) tot het pictogram 'Vakantiestand'  verschijnt (#5).
- Als de 'Vakantiestand' eenmaal is ingesteld, geeft het apparaat een pieptoon om te bevestigen dat de stand is ingeschakeld.
- Na de pieptoon geeft de koelkast '-' aan en de vriezer de ingestelde temperatuur van -18 °C.

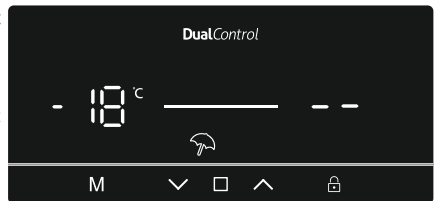

- De vakantiestand kan worden geannuleerd door te drukken op pictogram  (#12).

### In deze stand:

- De vries- en koeltemperatuur kunnen worden aangepast, alleen wordt de aanpassing pas doorgevoerd als de vakantiestand wordt geannuleerd. Als de vakantiestand wordt geannuleerd, worden de gekozen instellingen geactiveerd en wordt(worden) de temperatuurinstelling(en) aangepast.

## HOOFDSTUK 3: GEBRUIK VAN UW VRIEZER

- De snelkoel- of snelvriesstand kan worden geselecteerd, maar indien u deze kiest wordt de vakantiestand onmiddellijk geannuleerd.
- De economische stand kan alleen worden gekozen nadat de vakantiestand is geannuleerd.

### Stand voor koelen van dranken

#### Doel

Deze stand is bestemd voor het koelen van dranken binnen een aanpasbaar tijdsbestek.

#### Gebruik

- Druk tegelijkertijd gedurende vijf seconden op pictogrammen **M** (#12) en **□** (#9).
- De ingestelde indicator van de koeltemperatuur zal '05' weergegeven. Deze waarde zal op het scherm knipperen.
- Gebruikers kunnen drukken op knop **▼** of **▲** om de tijdsperiode aan te passen (05, 10, 15, 20, 25 of 30 minuten)
- Als u de tijd selecteert, knipperen de nummers 3 maal op het scherm en klinkt er een dubbele pieptoon. Indien de gebruiker binnen 2 seconden geen enkele knop indrukt, wordt de tijd ingesteld.
- Het apparaat stelt daarna de tijd in en de resterende tijd wordt op het scherm weergegeven.
- Als de totale tijd verstreken is, klinkt er een alarm.
- De stand om dranken te koelen kan worden geannuleerd door tegelijkertijd gedurende vijf seconden op pictogrammen **M** (#12) en **□** (#9) te drukken.

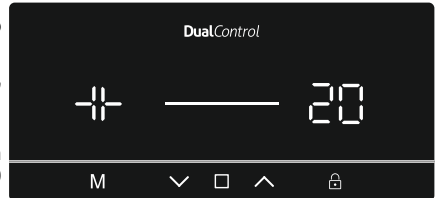

#### In deze stand:

- Als de stand voor dranken koelen en kinderslot actief zijn, moet het kinderslot worden geannuleerd om het geluidsalarm te beëindigen.
- Als u deze stand gebruikt, moet u de temperatuur van de flessen regelmatig controleren. Als de flessen voldoende gekoeld zijn, moet u ze uit het apparaat nemen.
- Flessen kunnen barsten als ze te lang op de drankenkoelstand in het apparaat worden gelaten.

### Screensaverstand

#### Doel

Deze stand bespaart energie door alle verlichting van het bedieningspaneel uit te schakelen als het paneel inactief is.

#### Gebruik

- De screensaverstand wordt na 30 seconden automatisch geactiveerd.
- Als u op een willekeurige toets drukt wanneer de lampjes van het bedieningspaneel uit zijn, verschijnen de actuele instellingen weer op het scherm. U kunt vervolgens elke gewenste verandering uitvoeren.
- Als u de screensaverstand niet annuleert of gedurende 30 seconden geen enkele toets indrukt, blijft het bedieningspaneel uit.

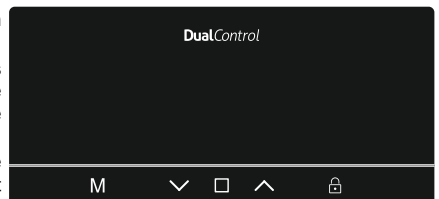

### Screensaverstand deactiveren

- Om de screensaverstand te annuleren, drukt u eerst een willekeurige knop in om de knoppen te activeren en houdt u daarna de modusknop **M** (#12) 3 seconden ingedrukt.
- Om de screensaverstand te heractiveren, houdt u de modusknop **M** (#12) gedurende 3 seconden ingedrukt.

## HOOFDSTUK 3: GEBRUIK VAN UW VRIEZER

### Het kinderslot

#### Doel

Het kinderslot kan worden geactiveerd om eventuele onvoorziene of onbedoelde wijzigingen aan de apparaatinstellingen te vermijden.

#### Kinderslot activeren

Houdt de kinderslotknop  (#13) gedurende 5 seconden ingedrukt.

#### Kinderslot annuleren

Houdt de kinderslotknop  (#13) gedurende 5 seconden ingedrukt.

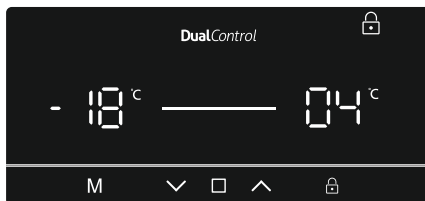



### Alarmpunctie deur open

Indien de koelkast- of vriezerdeur voor langer dan 2 minuten open blijft staan, geeft het apparaat een pieptoon.



### Temperatuurinstellingen

#### Temperatuurinstellingen diepvriezer

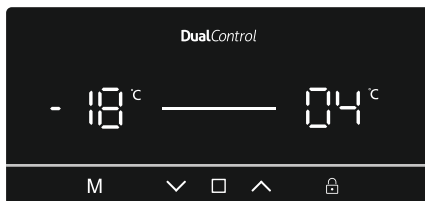
- Druk op het pictogram  (#9 op het diagram van het bedieningspaneel) tot de 'Vriestemperatuurinstelling' wordt geselecteerd (#1).
- Als de vriestemperatuurinstelling wordt gekozen, knippert de temperatuur.
- Gebruikers kunnen de pijl naar boven of naar beneden ( / ) gebruiken om de temperatuur in te stellen (-16, -18, -20, -22, -24 °C snelvriesstand).
- Indien de snelvries- of economische stand is geactiveerd, zal de temperatuur niet wijzigen eer de stand is geannuleerd.



#### Temperatuurinstellingen voor koelvak

- Druk op het pictogram  (#9 op het diagram van het bedieningspaneel) tot de 'Koeltemperatuurinstelling' wordt geselecteerd (#1).
- Als de koeltemperatuurinstelling eenmaal is gekozen, knippert de temperatuur.
- Gebruikers kunnen de pijl naar boven of naar beneden ( / ) gebruiken om de temperatuur in te stellen (8, 6, 5, 4, 2 °C en snelkoelstand).
- Indien de snelvries- of economische stand is geactiveerd, zal de temperatuur niet wijzigen eer de stand is geannuleerd.

### Waarschuwingen voor instellingen temperatuur

- Het wordt niet aanbevolen de koelkast te gebruiken in omgevingen kouder dan 10°C.
- De instelling van de temperatuur moet gekozen worden in overeenstemming met de frequentie waarop de deur geopend wordt, de hoeveelheid opgeslagen etenswaren en omgevingstemperatuur waar uw koelkast geplaatst is.
- Laat de koelkast afhankelijk van de omgevingstemperatuur gedurende 24 uur onafgebroken in werking nadat deze is aangesloten, zodat deze volledig gekoeld is. Open gedurende deze periode de deuren van uw koelkast niet en bewaar hier geen etenswaren in.
- Er wordt een vertragsfunctie van 5 minuten toegepast om schade aan de compressor van uw koelkast te voorkomen wanneer u de stekker uit het stopcontact trekt en deze weer aansluit of na een stroomstoring. U koelkast zal na 5 minuten normaal functioneren.
- Uw koelkast is ontworpen voor gebruik in omgevingstemperaturen tussen intervallen zoals omschreven in de standaarden, overeenkomstig de klimaatklasse getoond op het informatielabel. Wij bevelen het gebruik van uw koelkast buiten de opgegeven temperatuurlimieten niet aan met betrekking tot koelefficiëntie.
- Dit apparaat is ontworpen voor gebruik bij een omgevingstemperatuur tussen de 10°C - 43°C.

#### Klimaatklasse en betekenis:

**T (tropisch):** Dit koelapparaat is bedoeld voor gebruik bij omgevingstemperaturen van 16 °C tot 43 °C.

**ST (subtropisch):** Dit koelapparaat is bedoeld voor gebruik bij omgevingstemperaturen van 16 °C tot 38 °C.

**N (matig):** Dit koelapparaat is bedoeld voor gebruik bij omgevingstemperaturen van 16 °C tot 32 °C.

**SN (uitgebreid matig):** Dit koelapparaat is bedoeld voor gebruik bij omgevingstemperaturen van 10 °C tot 32 °C.

## HOOFDSTUK 3: UW KOELKAST MET FREEZER IN GEBRUIK NEMEN

### Temperatuurindicator

Om u te helpen de koelkast beter in te kunnen stellen, hebben we deze uitgerust met een temperatuurindicator in het koudste gedeelte van de koelkast.

Om uw levensmiddelen beter te kunnen bewaren, in het bijzonder in het koudste gedeelte van de koelkast, dient u ervoor te zorgen dat er 'OK' verschijnt op de temperatuurindicator. Als er geen 'OK' verschijnt, betekent dit dat de temperatuur niet goed is afgesteld.

Omdat de 'OK'-vermelding in het zwart is, zal het moeilijk zijn om deze te zien als de temperatuurindicator slecht is verlicht. Om dit goed te kunnen zien, dient er dus voldoende licht te zijn.

Wacht na iedere keer dat de temperatuurinstelling is veranderd, totdat de temperatuur in het apparaat zich heeft gestabiliseerd, voordat u eventueel verder gaat met het instellen van een nieuwe temperatuur. Wij adviseren u om de temperatuur van het apparaat geleidelijk te veranderen en wacht minstens 12 uur voordat u deze opnieuw controleert en eventueel verandert.

**OPMERKING:** Na herhaalde openingen (of langdurige opening) van de deur of na het zetten van verse levensmiddelen in het apparaat, is het normaal dat de indicatie 'OK' niet verschijnt op de temperatuurindicator. Als er een abnormale ijskristallenopbouw is ontstaan (achterwand van het apparaat) op de verdamer van het koelgedeelte (door een overladen apparaat, hoge kamertemperatuur of frequente opening van de deur), kunt u de temperatuur van het apparaat lager instellen totdat de compressor weer af en toe uitgaat.

### Het plaatsen van levensmiddelen in de koudste zone van de koelkast

Uw levensmiddelen zullen beter worden bewaard indien u deze in de meest geschikte koelomgeving plaatst. De koudste zone is net boven de groentenlade.

Het volgende symbool geeft de koudste zone van uw koelkast aan.

Om in dit gedeelte te zorgen voor een lage temperatuur, dient de plank op hetzelfde niveau als dit symbool te liggen, zoals in de afbeelding wordt

weergegeven.

De bovengrens van de koudste zone wordt weergegeven met de onderkant van de sticker (punt van de pijl). De bovenste plank van de koudste zone dient zich op dezelfde hoogte te vinden als de punt van de pijl. Het koudste gedeelte van de koelkast is dus onder dit niveau.

Aangezien deze planken uitneembaar zijn, dient u er altijd voor te zorgen dat deze zich op de juiste hoogte bevinden met in achtneming van de zonebegrenzingsen, zoals die op de stickers worden aangegeven, om de temperatuur in dit gedeelte te kunnen waarborgen.

### Accessoires

#### Icematic (In sommige modellen)

- Haal het plateau voor het maken van ijs eruit.
- Vul deze met water tot aan de lijn.
- Plaats dit plateau in zijn oorspronkelijke positie
- Wanneer er ijsblokjes worden gevormd draait u de hendel om de ijsblokjes in de ijsdoos te laten vallen.

#### Opmerking:

- Vul de ijsdoos niet met water voor het maken van ijs. Deze kan dan breken.
- Het verplaatsen van de ijsmaker kan moeilijk zijn als de koelkast aanstaat. In dat geval dient deze te worden gereinigd na het verwijderen van de de glasplaten.

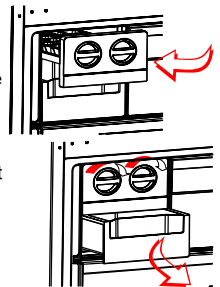

#### Ijslade (In sommige modellen)

- Vul de ijslade met water en plaats deze in het vriezercompartiment.
- Zodra het water helemaal is veranderd in ijs kunt u de lade buigen zoals hieronder getoond, om de ijsklontjes te kunnen pakken.

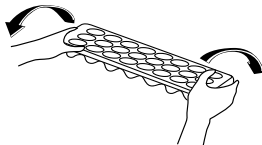
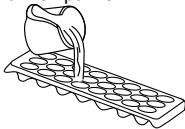

## HOOFDSTUK 3: UW KOELKAST MET FREEZER IN GEBRUIK NEMEN

### Chiller-plank (In sommige modellen)

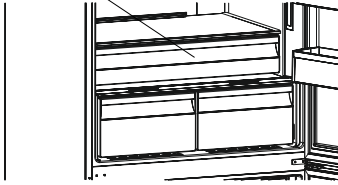

Door levensmiddelen in het chiller-gedeelte in plaats van het vries- of koelgedeelte te bewaren zorgt u ervoor dat ze hun versheid en smaak langer behouden en er verser uit blijven zien. Als de chiller-plank vies wordt, kunt u deze verwijderen en met water reinigen.

(Water bevriest bij 0 °C, maar voedingsmiddelen met zout of suiker vereisen lagere temperaturen om te kunnen bevriezen)

Over het algemeen wordt dit chiller-compartiment gebruikt voor het bewaren van rauwe vis, rijst, etc...

**Leg hier geen levensmiddelen op om te laten bevriezen of ijsplateaus voor het maken van ijs.**

### Het verwijderen van de chiller-plank

- Trek de chiller-plank eruit door deze op de rails te verschuiven.
- Til de chiller-plank daarna van de rails op.

### Vriesvak

Het vriesvak biedt de mogelijkheid etenswaren regelmatig te bewaren.

### Het vriesvak verwijderen;

- Trek het vak zo ver mogelijk uit
  - Trek de voorzijde van het vak naar omhoog en uit.
- ! Voer dezelfde bewerking in omgekeerde richting uit om het schuifcompartiment opnieuw aan te brengen.

**Opmerking:** Houd het vak steeds vast bij het handvat wanneer u het verwijdert.

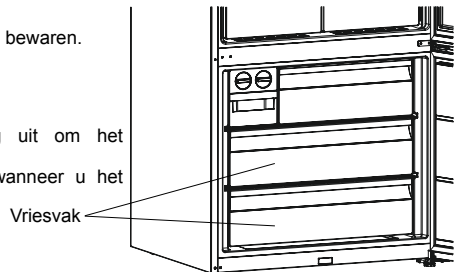

### Draaischijf voor versheid

Door de vochtigheidsregelaar dicht te houden kan vers fruit en groenten langer worden opgeslagen.

Als de groentelade geheel is gevuld, dient de draaischijf aan de voorkant van de groentelade open te staan. Indien u deze opent, zullen de temperatuur en vochtigheid dalen.

Als u condensatie op de glasplaat ziet, kunt u de vochtigheidsregelaar in de open stand zetten.

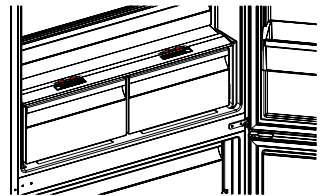

### Adapti-Lift deurschap (In sommige modellen)

Met het **Adapti-Lift** deurschap kunt u met vijf verschillende hoogte-instellingen uw gewenste opbergschappen creëren.

De positie van het **Adapti-Lift** deurschap wijzigen;

Til de voorkant van het schap (1) op en beweeg het **Adapti-Lift** deurschap (2) met beide handen omhoog of omlaag (Afb. 1)

Zorg er voordat het deurschap wordt losgelaten voor dat het deurschap vastzit aan de deur.

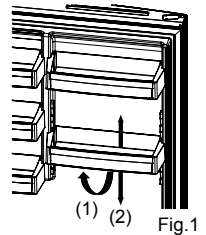

*De visuele en tekstuele beschrijvingen op de accessoires kunnen afhankelijk van het model variëren.*

### De reiniging

- **Zorg ervoor dat u de stekker uit het stopcontact haalt voordat u de koelkast gaat schoonmaken.**
- Giet geen water in of over uw koelkast.
- U kunt de binnen en buitenkant met een zachte doek of een spons met warm water en zeep schoonmaken.
- Verwijder de afzonderlijke onderdelen en reinig deze met water en zeep. Gebruik hiervoor niet de vaatwasmachine.
- Gebruik nooit brandbaar, explosief of corrosief materiaal zoals thinner, gas of zuur voor de reiniging.

**Zorg ervoor dat de stroomtoevoer van uw koelkast is losgekoppeld tijdens het schoonmaken.**

## HOOFDSTUK 3: UW KOELKAST MET FREEZER IN GEBRUIK NEMEN

### Het vervangen van de LED-verlichting (als LED wordt gebruikt als verlichting)

Neem hiervoor contact op met de klantenservice van Sharp omdat deze lampen alleen door geautoriseerd personeel dienen te worden vervangen.

**Opmerking:** Het aantal en de locatie van de LED-lampen kunnen afhankelijk van het model verschillen.

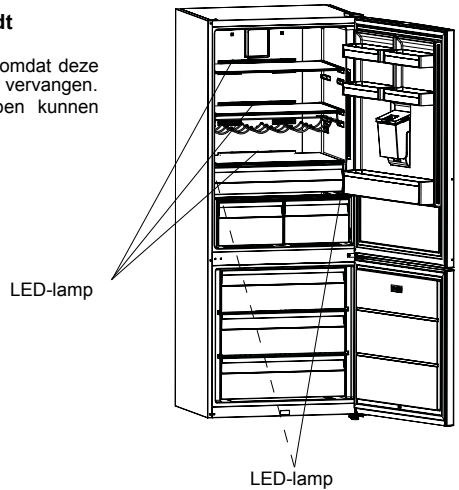

## HOOFDSTUK 4: HANDLEIDING VOOR OPSLAG VAN LEVENSMIDDELEN

### Koelcompartiment

- Om ijsvorming te voorkomen adviseren wij u om nooit onafgesloten vloeibare levensmiddelen in het koelgedeelte te plaatsen.
- Zorg ervoor dat warm voedsel eerst is afgekoeld voordat u het in de koelkast plaatst. Dit helpt het stroomverbruik te verminderen.
- Om ijsvorming te voorkomen adviseren wij u om ervoor te zorgen dat er niets tegen de achterwand van de koelkast wordt geplaatst.
- Het koudste gedeelte van de koelkast is onderin. We raden u aan om dit gebied te gebruiken voor levensmiddelen, die gemakkelijk bederven, zoals vis, kant-en-klaar-maaltijden, gebak of zuivelproducten. Het warmste gedeelte van de koelkast is de bovenste deurplank. Wij raden u aan om hier boter of kaas te bewaren.

### Belangrijk:

- Bedek al uw bereide gerechten in de koelkast. Plaats ze in de koelkast, wanneer ze zijn afgekoeld. Anders zal de temperatuur/vochtigheid in de koelkast verhogen en de koelkast zal dan vaker moeten functioneren. Bedekt eten en drinken behoudt op deze manier ook hun eigen smaak en aroma.
- Wij adviseren u om geen aardappelen, uien en knoflook in de koelkast te bewaren.
- Zorg er s.v.p. voor dat de temperatuursensor, die zich in het koelcompartiment bevindt, niet wordt geraakt door levensmiddelen. Om de optimale bewaar temperatuur in de koelruimte te behouden, dienen levensmiddelen niet in aanraking te komen met de sensor.
- Voor normale werkomstandigheden is het voldoende de temperatuur van uw koelkast in te stellen op +4 °C.
- De temperatuur van het koelvak moet zich bevinden tussen de 0 en 8 °C, vers voedsel onder de 0 °C bevriest en rottende bacteriën vermenigvuldigen zich boven de 8 °C en bederven het voedsel.
- Zet heet voedsel niet direct in de koelkast, maar wacht tot het afkoelt. Heet voedsel verhoogt de temperatuur van uw koelkast en kan voedselvergiftiging veroorzaken en uw voedsel onnodig laten bederven.
- Vlees, vis e.d. dient te worden bewaard in het koelervak van voedsel en het groentevak heeft de voorkeur voor groenten (indien aanwezig).
- Om kruisbesmetting te voorkomen, moeten vleesproducten en fruit/groenten niet samen bewaard worden.
- Voedsel dient in gesloten containers of afgedekt in de koelkast te worden geplaatst om vorming van vocht en geuren te voorkomen.

### Vriescompartiment

- Maak s.v.p. gebruik van het vriesgedeelte van uw koelkast voor het opslaan van bevroren producten voor een langere periode en voor het maken van ijs.
- Om het vriesgedeelte zo efficiënt mogelijk te gebruiken, adviseren wij u om alleen de glazen planken van het bovenste en middelste gedeelte te gebruiken. Voor het onderste gedeelte kunt u de onderste lade gebruiken.
- Gelieve niet het voedsel, dat u wilt invriezen, in de buurt van het reeds bevroren voedsel leggen.
- U dient het in te vriezen voedsel (vlees, gehakt vlees, vis, etc.) in zodanige porties te verdelen, die u iedere keer in z'n geheel kunt consumeren.

## HOOFDSTUK 4: HANDLEIDING VOOR OPSLAG VAN LEVENSMIDDELEN

- Gelieve geen ontdooid voedsel opnieuw invriezen. Dit kan een gevaar voor uw gezondheid opleveren, omdat dit problemen zoals voedselvergiftiging zou kunnen veroorzaken.
- Plaats geen warme maaltijden in uw vriezer voordat u deze heeft afgekoeld. Hierdoor zou namelijk het andere ingevroren voedsel in uw vriezer kunnen bederven.
- Indien u bevroren voedsel heeft gekocht, dan dient de bevroering onder de juiste omstandigheden plaats te hebben gevonden en de verpakking dient niet te zijn beschadigd.
- Tijdens het opslaan van de diepvriesproducten, dient u de opslagcondities op de verpakking te raadplegen. Indien hierover geen uitleg wordt gegeven, dan dient het voedsel zo snel mogelijk te worden geconsumeerd.
- Indien er vocht in de verpakking van het bevroren voedsel heeft gezeten en het heeft een nare geur, dan kan het voedsel eerder onder onjuiste omstandigheden zijn opgeslagen en inmiddels bedorven zijn. Koop dergelijk voedsel dus niet!
- De opslagduur van diepvriesproducten is afhankelijk van de omgevingstemperatuur, hoe vaak de deuren van de koelkast zijn geopend, de thermostaatinstellingen, het type voedsel en de verstreken tijd vanaf het moment van aankoop tot het moment waarop het voedsel in de vriezer is geplaatst. Houd u zich altijd aan de aanwijzingen op de verpakking en overschrijd nooit de aangegeven opslagduur.
- Open, tijdens langdurige stroomstoringen, NIET de deur van de diepvries. Vries uw producten, tijdens langere stroomstoringen, niet opnieuw in en consumeer ze zo snel mogelijk.
- Let op: indien u de deur van de vriezer direct opnieuw wilt openen, nadat u deze heeft gesloten, zal deze niet gemakkelijk kunnen worden geopend. Dat is heel normaal! Na het bereiken van een in balans zijnde binnenomgeving, zal de deur weer gemakkelijk opengaan.

### Belangrijke opmerking:

- Ingevroren etenswaren, wanneer ontdooid, moeten gekookt worden net als verse etenswaren. Indien deze niet gekookt worden na ontdoeien kunnen deze NIET opnieuw ingevroren worden.
- De smaak van sommige kruiden in gekookte gerechten (anijs, basilicum, waterkers, azijn, bepaalde kruiden, gember, knoflook, ui, mosterd, tijm, marjoraan, zwarte peper, etc. ) verandert en neemt een sterke smaak aan wanneer deze voor langere tijd opgeslagen worden. Daarom adviseren wij u om een kleine hoeveelheid kruiden toe te voegen als u van plan bent om het gerecht in te vriezen, of u kunt eventueel de gewenste kruiden achteraf na ontdoeiing toevoegen.
- De bewaartijd van etenswaren is afhankelijk van de gebruikte olie. Geschikte oliën zijn margarine, kalfsvet, oliefolie en boter en ongeschikte oliën zijn pinda olie en varkensvet.
- Vloeibare etenswaren moeten in plastic houders ingevroren worden en andere etenswaren in plastic folie of zakjes.

## HOOFDSTUK 5: HET OMKEREN VAN DE DEUR

### Deur opnieuw plaatsen

- Het hangt af van welke koelkast u heeft of het mogelijk is om de deuren te draaien.
- Dit is in ieder geval niet mogelijk waar de handgrepen zijn aangebracht aan de voorzijde van het apparaat.
- Indien uw model geen handgrepen heeft is het mogelijk om de deuren om te draaien, maar dit dient te worden gedaan door geautoriseerd personeel. Neem hiervoor s.v.p. contact op met de klantenservice van Sharp.

## HOOFDSTUK 6: PROBLEEMOPLOSSING

### Controleer waarschuwingen;

Uw koelkast waarschuwt u wanneer de temperatuur van de koeler en vriezen een incorrect niveau bereiken of wanneer er zich een storing voordoet in het apparaat. Waarschuwingcodes worden getoond op de schermen van de koeler en de vriezer.

SOORT STORING	BETEKENIS	WAAROM	WAT MOET U DOEN
E01	Sensorwaarschuwing		Neem zo snel mogelijk contact op met de Sharp help desk.
E02	Sensorwaarschuwing		Neem zo snel mogelijk contact op met de Sharp help desk.
E03	Sensorwaarschuwing		Neem zo snel mogelijk contact op met de Sharp help desk.
E06	Sensorwaarschuwing		Neem zo snel mogelijk contact op met de Sharp help desk.
E07	Sensorwaarschuwing		Neem zo snel mogelijk contact op met de Sharp help desk.

## HOOFDSTUK 6: PROBLEEMOPLOSSING

SOORT STORING	BETEKENIS	WAAROM	WAT MOET U DOEN
E08	Waarschuwing lage spanning	De toevoerstroam naar het apparaat is onder de 170 W gedaald.	<p>- Dit is geen apparaatstoring, deze fout helpt schade aan de compressor te voorkomen.</p> <p>- De spanning moet worden verhoogd tot de vereiste niveaus.</p> <p>Indien deze waarschuwing aanhoudt, neem zo snel mogelijk contact op met de Sharp help desk.</p>
E09	Diepvriesgedeelte is niet koud genoeg	Dit komt waarschijnlijk voor na een lange stroomstoring.	<ol style="list-style-type: none"> <li>1. Stel de vriestemperatuur in op een lagere waarde of de snelvriesstand. Dit zal de foutcode moeten laten verdwijnen op het moment dat de vereiste temperatuur bereikt is. Houd de deuren gesloten om de juiste temperatuur sneller te bereiken.</li> <li>2. Verwijder producten die door deze storing zijn ontdooid. Deze dienen binnen een korte periode geconsumeerd te worden.</li> <li>3. Leg geen verse producten in het vriesvak totdat de juiste temperatuur bereikt is en er geen foutmelding meer wordt gegeven.</li> </ol> <p>Indien deze waarschuwing aanhoudt, neem zo snel mogelijk contact op met de Sharp help desk.</p>
E10	Koelgedeelte is niet koud genoeg	<p><b>Dit komt waarschijnlijk voor nadat:</b></p> <ul style="list-style-type: none"> <li>- een lange stroomstoring plaats had;</li> <li>- er warm voedsel in de koelkast is gezet.</li> </ul>	<ol style="list-style-type: none"> <li>1. Stel de koeltemperatuur in op een lagere waarde of de snelkoelstand. Dit zal de foutcode moeten laten verdwijnen op het moment dat de vereiste temperatuur bereikt is. Houd de deuren gesloten om de juiste temperatuur sneller te bereiken.</li> <li>2. Zorg ervoor dat het gebied voor de luchtkanaalgaten vrij is en vermijd plaatsing van voedsel nabij de sensor.</li> </ol> <p>Indien deze waarschuwing aanhoudt, neem zo snel mogelijk contact op met de Sharp help desk.</p>
E11	Het koelgedeelte is te koud	Diverse	<ol style="list-style-type: none"> <li>1. Controleer of de snelkoelstand geactiveerd is</li> <li>2. Verminder de temperatuur van het koelvak</li> <li>3. Controleer of de ventilatiegaten vrij en niet verstopt zijn</li> </ol> <p>Indien deze waarschuwing aanhoudt, neem zo snel mogelijk contact op met de Sharp help desk.</p>

### Indien uw koelkast niet functioneert;

- Is er een stroomstoring?
- Is de stekker correct in het stopcontact geplaatst?
- Is de zekering van de wandcontactdoos waarop de vriezer is aangesloten doorgebrand?

## HOOFDSTUK 6: PROBLEEMOPLOSSING

- Zit er een storing in de wandcontactdoos? Om dit te controleren, sluit uw vriezer aan op een wandcontactdoos waarvan u weet dat deze werkt.

### **Indien uw koelkast niet genoeg koelt;**

- Is de temperatuurinstelling juist?
- Wordt de deur van de koelkast vaak geopend en langdurig open gehouden?
- Is de koelkastdeur correct gesloten?
- Heeft u een gerech of etenswaren in uw koelkast geplaatst welke contact maken met de achterwand en de luchtcirculatie blokkeren?
- Is uw koelkast te vol?
- Is er voldoende afstand tussen uw koelkast en achter- en zijwanden?
- Is de omgevingstemperatuur binnen het bestek van de waarden omschreven in de gebruikershandleiding?

### **Indien de etenswaren in uw koelkast te ver gekoeld worden**

- Is de temperatuurinstelling juist?
- Zijn er recent veel etenswaren in de vriezer geplaatst? Indien dit het geval is, kan uw koelkast de etenswaren te ver koelen omdat deze langer werkt om deze etenswaren te koelen.

### **Indien uw koelkast veel lawaai maakt;**

Om de ingestelde temperatuur te behouden, kan de compressor van tijd tot tijd aanslaan. Geluiden van uw koelkast op deze momenten zijn normaal en worden veroorzaakt door de werking. Wanneer het gewenste koelniveau bereikt is, zullen de geluiden automatisch verdwijnen. Indien de geluiden aanhouden;

- Staat uw apparaat stabiel? Zijn de voeten gesteld?
- Staat er iets achter uw koelkast?
- Trillen de rekjes of de gerechten op de rekjes? Herplaats de rekjes en/of gerechten indien dit het geval is.
- Trillen de artikelen die op uw koelkast staan?

### **Normale geluiden;**

#### **Krakend (krakend ijs) geluid:**

- Tijdens automatisch ontdooien.
- Wanneer het apparaat gekoeld of verwarmd wordt (door uitzetting van het materiaal van het apparaat).

**Kort kraken:** Te horen wanneer de thermostaat de compressor aan-uit schakelt.

**Compressor geluid (normaal motor geluid):** Dit geluid betekent dat de compressor naar behoren werkt. De compressor kan kort meer geluid maken wanneer deze ingeschakeld wordt.

**Bubbeld geluid en spetteren:** Dit geluid is het gevolg van de stroom koelvloeistof in de leidingen van het systeem.

**Stromend water geluid:** Normaal geluid van stromend water naar de opvangbak voor verdamping tijdens ontdooien. Dit geluid kan gehoord worden tijdens ontdooien.

**Luchtstroom geluid (normaal geluid ventilator):** Dit geluid kan gehoord worden in een No-Frost koelkast tijdens normaal gebruik van het systeem door de circulatie van lucht.

### **Indien vocht zich opbouwt in de koelkast;**

- Zijn de etenswaren correct verpakt? Zijn de houders goed afgedroogd voordat deze in de koelkast werden geplaatst?
- Wordt de deur van de koelkast vaak geopend? Wanneer de deur geopend wordt, komt het vocht in de lucht van de kamer in de koelkast. In het bijzonder in kamers met een te hoge luchtvochtigheid, hoe vaker de deur geopend wordt hoe sneller de vocht opbouw is.
- Het is normaal dat waterdruppels gevormd worden op de achterwand volgend op het automatische ontdooiproces. (In statische modellen)

### **Indien de deuren niet correct geopend en gesloten worden;**

- Belemmeren de verpakkingen van etenswaren de sluiting van de deur?
- Zijn de deuren, mandjes en ijsbak goed geplaatst?
- Zijn de rubbers van de deuren stuk of gescheurd?

### **Over de waterverdeler:**

#### **Als de waterstroom abnormaal is:**

##### **Controleer:**

- Is de tank correct geïnstalleerd.
- Werden de tankpakkingen correct gemonteerd.

##### **Bij druppelvorming:**

##### **Controleer:**

- Is de kraan correct geïnstalleerd.
- Werden de kraanpakkingen correct gemonteerd. Staat uw koelkast waterpas?

### **Indien de randen van de behuizing waar het deurrubber contact maakt warm zijn;**

In het bijzonder 's zomers (warm weer), kan het oppervlakken waar het rubber contact maakt warm worden tijdens de werking van de compressor, dit is normaal.

## HOOFDSTUK 6: PROBLEEMOPLOSSING

### BELANGRIJKE OPMERKINGEN:

- De zekering van de compressor zal uitvallen na plotseling stroomuitval of nadat het apparaat uit het stopcontact getrokken wordt omdat het gas in het koelsysteem niet gestabiliseerd is. Dit is normaal, en de koelkast zal na 4 of 5 minuten weer starten.
- De koeleenheid van uw koelkast is verborgen in de achterwand. Hierdoor kunnen waterdruppels of ijs ontstaan op de achterkant van uw koelkast door werking van de compressor op specifieke intervallen. Dit is normaal. Het is niet nodig uw vriezer te ontdooien tenzij de opbouw van ijs overmatig is.
- Indien u de koelkast gedurende langere tijd niet gebruikt (bijv. zomervakantie) trek deze uit het stopcontact. Maak uw koelkast conform hoofdstuk 4 schoon en laat de deur open om vocht en geurtjes tegen te gaan.
- Het apparaat dat u gekocht heeft is ontworpen voor huishoudelijk gebruik en kan alleen thuis en voor aangegeven doeleinden gebruikt worden. Het is niet geschikt voor commercieel of algemeen gebruik. Indien de consument het apparaat gebruikt op een manier niet in overeenstemming met deze functies, benadrukken wij dat de fabrikant noch de dealer verantwoordelijk is voor reparaties en storingen binnen de garantietermijn.
- Indien het probleem volhoudt nadat u de instructies hierboven heeft opgevolgd, neem contact op met een geautoriseerde service verlener.

## HOOFDSTUK 7: TIPS VOOR ENERGIEBESPARING

1. Laat voedsel altijd afkoelen, voordat u ze in het apparaat bewaart.
2. Bewaar ontdooid voedsel in het koelgedeelte. Dit bespaart energie.

## HOOFDSTUK -8: TECHNISCHE GEGEVENS

De technische informatie staat vermeld op het typeplaatje op de binnenkant van het apparaat en op het energielabel. De QR-code op het energielabel dat met het apparaat wordt geleverd, voorziet in een weblink naar de informatie die betrekking heeft op de prestaties van het apparaat in de EPREL-database.

Bewaar het energielabel ter naslagwerk bij de gebruikershandleiding en alle andere documenten die met dit apparaat zijn geleverd.

U kunt dezelfde informatie over EPREL vinden via de link <https://eprel.ec.europa.eu>, de modelnaam en het productnummer dat u aantreft op het typeplaatje van het apparaat.

Gebruik de link [www.theenergylabel.eu](http://www.theenergylabel.eu) voor gedetailleerde informatie over het energielabel.

## HOOFDSTUK -9: SERVICE EN ONDERDELEN

Gebruik altijd originele reserveonderdelen.

Zorg ervoor dat u de volgende gegevens bij de hand hebt wanneer u contact opneemt met ons geautoriseerde servicecentrum: model, serienummer en service-index.

De informatie staat op het typeplaatje. Wijzigingen voorbehouden.

De originele reserveonderdelen voor sommige specifieke componenten zijn beschikbaar gedurende minimaal 7 tot 10 jaar, afhankelijk van het type component, vanaf het in de handel brengen van de laatste stuks van het model.

**Bezoek onze website om:**

[www.sharphome.eu](http://www.sharphome.eu)

# Índice

CAPÍTULO -1: ADVERTENCIAS GENERALES .....	76
CAPÍTULO -2: SU FRIGORÍFICO CONGELADOR .....	81
CAPÍTULO -3: USO DEL FRIGORÍFICO .....	84
CAPÍTULO -4: GUÍA DE CONSERVACIÓN DE ALIMENTOS.....	89
CAPÍTULO -5: INVERSIÓN DE LA PUERTA.....	90
CAPÍTULO -6: RESOLUCIÓN DE PROBLEMAS.....	90
CAPÍTULO -7: SUGERENCIAS PARA AHORRAR ENERGÍA.....	93

Su frigorífico congelador cumple los requisitos de seguridad vigentes. Un uso incorrecto puede provocar lesiones personales y daños materiales. Para evitar el riesgo de sufrir daños, lea atentamente este manual antes de usar el frigorífico congelador por primera vez. El manual contiene importante información de seguridad sobre la instalación, la seguridad, el uso y el mantenimiento del frigorífico congelador. Guarde este manual para poder usarlo en el futuro.





ES

INCENDIO

**Advertencia:** Riesgo de incendio / materiales inflamables

## CAPÍTULO -1: ADVERTENCIAS GENERALES

 **ADVERTENCIA:** Mantenga las aberturas de ventilación del frigorífico libres de toda obstrucción.

 **ADVERTENCIA:** No utilice dispositivos mecánicos u otros medios para acelerar el proceso de descongelación.

 **ADVERTENCIA:** No utilice otros aparatos eléctricos dentro del frigorífico.

 **ADVERTENCIA:** No dañe el circuito refrigerante.

 **ADVERTENCIA:** Cuando coloque el electrodoméstico, asegúrese de que el cable de alimentación no esté atrapado ni dañado.

 **ADVERTENCIA:** No coloque varios tomacorrientes portátiles ni fuentes de alimentación portátiles en la parte posterior del aparato.

 **ADVERTENCIA:** Para evitar daños personales o materiales, este electrodoméstico debe instalarse de conformidad con las instrucciones del fabricante.

 La pequeña cantidad de refrigerante utilizada en este frigorífico es R600a ecológico (un isobuteno), inflamable y explosivo si arde en un lugar cerrado.

\* Al transportar y colocar el frigorífico, no dañe el circuito de gas refrigerante.

\* No guarde recipientes de materiales inflamables, como aerosoles o cartuchos para rellenar extintores de incendios, cerca del frigorífico.

\* Este electrodoméstico tiene una finalidad doméstica y debe utilizarse con aplicaciones similares, como las siguientes:

- cocinas de personal de tiendas, oficinas y otros entornos de trabajo;
- granjas y clientes en hoteles, moteles y otros tipos de entornos residenciales;
- entornos de tipo establecimientos de cama y desayuno;
- catering y aplicaciones no comerciales similares.

## CAPÍTULO -1: ADVERTENCIAS GENERALES

- \* El frigorífico requiere una alimentación de 220-240 V, 50 Hz. No debe utilizar ningún otro tipo de alimentación. Antes de conectar el frigorífico, asegúrese de que la información de la placa de identificación (tensión y carga conectada) coincida con el suministro eléctrico. Si tiene cualquier duda, consulte a un electricista cualificado.
- \* Este electrodoméstico puede ser utilizado por niños a partir de 8 años y personas con capacidades físicas, sensoriales o mentales reducidas, o con falta de experiencia y conocimientos, si cuentan con supervisión o han recibido instrucciones sobre el uso del electrodoméstico de forma segura y entienden el riesgo que conlleva. Los niños no deben jugar con el electrodoméstico. La limpieza y el mantenimiento por parte del usuario no deben ser llevados a cabo por niños sin supervisión.
- \* Los niños de 3 a 8 años pueden cargar y descargar aparatos frigoríficos. No se espera que los niños realicen la limpieza o el mantenimiento del aparato, no se espera que los niños muy pequeños (0-3 años) usen los aparatos, no se espera que los niños pequeños (3-8 años) usen los aparatos de manera segura a menos que se les brinde supervisión continua, los niños mayores (8-14 años) y las personas vulnerables pueden usar los aparatos de manera segura después de que se les haya dado la supervisión o instrucción apropiada con respecto al uso del aparato. No se espera que las personas muy vulnerables usen los aparatos de manera segura a menos que reciban supervisión continua.
- \* Un cable o enchufe dañado puede provocar un incendio o una descarga eléctrica. Si presentara daños, debe ser sustituido, pero únicamente por personal cualificado.
- \* Este aparato no está previsto para usarse a altitudes superiores a los 2000 m.

### **Para evitar la contaminación de los alimentos, por favor respete las siguientes instrucciones:**

- \* La apertura de la puerta durante largos períodos de tiempo puede provocar un aumento significativo de la temperatura en los compartimentos del aparato.
- \* Limpie regularmente las superficies que puedan entrar en contacto con los alimentos y los sistemas de drenaje accesibles.
- \* Almacene la carne y el pescado crudos en recipientes adecuados en el frigorífico, de modo que no estén en contacto con otros alimentos ni goteen sobre ellos.
- \* Los compartimentos de dos estrellas para alimentos congelados son adecuados para almacenar alimentos pre-congelados, almacenar o hacer helados y hacer cubitos de hielo.
- \* Los compartimentos de una, dos y tres estrellas no son adecuados para la congelación de alimentos frescos.
- \* Si el aparato frigorífico se deja vacío durante mucho tiempo, apáguelo, descongélelo, límpielo, séquelo y deje la puerta abierta para evitar que se desarrolle moho dentro del aparato.

### **Si el dispensador de agua está disponible ;**

- \* Limpie los depósitos de agua si no se han utilizado durante 48 horas; enjuague el sistema de agua conectado a un suministro de agua si no se ha extraído agua durante 5 días.

# CAPÍTULO -1: ADVERTENCIAS GENERALES

## Eliminación

- Todo el embalaje y los materiales utilizados son ecológicos y reciclables. Elimine el embalaje de forma respetuosa con el medio ambiente. Consulte al ayuntamiento para obtener más información al respecto.
- Cuando llegue el momento de eliminar el electrodoméstico, corte el cable de alimentación y destruya el enchufe y el cable. Deshabilite el cierre de la puerta para evitar que los niños se queden atrapados en el interior.
- Un enchufe cortado e insertado en una toma de 16 amperios constituye un peligro grave para la seguridad (descarga). Asegúrese de que el enchufe cortado se elimine de forma segura.

## Eliminación del electrodoméstico usado



Este símbolo en el producto o el embalaje indica que el producto no debe tratarse como residuo doméstico. Por el contrario, debe llevarse a lugares de recogida de residuos en los que se reciclen equipos eléctricos y electrónicos. El reciclaje de materiales ayudará a conservar nuestros recursos naturales. Para obtener información más detallada sobre el reciclaje de este producto, póngase en contacto con la autoridad local, el servicio de eliminación de residuos domésticos o la tienda en la que haya comprado el producto.

Pida información a su autoridad local sobre la eliminación de residuos de aparatos eléctricos y electrónicos con respecto a su reutilización, reciclaje y recuperación.

## Notas:

- Lea atentamente el manual de instrucciones antes de instalar y usar el electrodoméstico. No nos hacemos responsables de los daños resultantes de una utilización indebida.
- Siga todas las instrucciones correspondientes a su electrodoméstico y guarde este manual en un lugar seguro para resolver los problemas que pudieran producirse en el futuro.
- Este electrodoméstico se ha fabricado para usarlo en viviendas y únicamente se puede utilizar en entornos domésticos y con los fines indicados. No es adecuado para uso comercial. Dicho uso conllevará la anulación de la garantía y nuestra empresa no se hará responsable de las eventuales pérdidas.
- Este electrodoméstico se ha fabricado para utilizarlo en viviendas y únicamente es adecuado para refrigerar o almacenar alimentos. No es adecuado para uso comercial ni para almacenar sustancias, excepto alimentos. Nuestra empresa no se responsabilizará de ninguna pérdida provocada por un uso inadecuado.

## Advertencias de seguridad



- No utilice un cable alargador para conectar su frigorífico congelador al suministro eléctrico.
- Un cable o enchufe eléctrico dañado puede provocar un incendio o una descarga eléctrica. Si está dañado, debe cambiarse, y el cambio debe ser realizado únicamente por personal cualificado.
- Nunca debe doblar el cable eléctrico.
- Nunca debe tocar el cable o el enchufe eléctrico con las manos mojadas, ya que podría sufrir una descarga eléctrica.
- No coloque botellas de cristal ni latas de bebida en el compartimento del congelador. Las botellas y las latas pueden explotar.
- Cuando vaya a retirar el hielo formado en el compartimento del congelador, no debe tocarlo, porque el hielo puede provocar congelación o cortes debido a su borde afilado.
- No extraiga objetos del congelador si tiene las manos húmedas o mojadas, ya que podrían producirse abrasiones en la piel o congelación.
- No vuelva a congelar alimentos que ya se hayan descongelado.

## Información sobre la instalación

*Antes de desembalar y manipular el frigorífico congelador, dedique un tiempo a familiarizarse con la información siguiente.*

- Coloque el frigorífico congelador lejos de la luz directa del sol y de cualquier fuente de calor, como un radiador.
- El electrodoméstico debe situarse a 50 cm como mínimo de encimeras, hornos de gas y núcleos de calefactor, y debe situarse a 5 cm como mínimo de hornos eléctricos.
- No exponga el frigorífico congelador a humedad o lluvia.
- El frigorífico congelador debe colocarse a 20 mm como mínimo de otro congelador.
- Se requiere un espacio libre de al menos 150 mm en la parte superior del electrodoméstico. No coloque nada encima de su electrodoméstico.
- Para que su funcionamiento sea seguro, es importante que el frigorífico congelador sea seguro y esté equilibrado. Las patas ajustables se utilizan para nivelar el frigorífico congelador. Asegúrese de que el electrodoméstico esté nivelado antes de introducir alimentos.
- Le recomendamos que limpie todos los estantes y bandejas con un trapo humedecido con agua tibia y una cucharadita de bicarbonato sódico antes de usar el electrodoméstico. Después de limpiarlo, enjuáguelo con agua tibia y séquelo.

### Si su frigorífico tiene un ventilador de condensación:

El condensador de su frigorífico está situado en la parte inferior del armario. Como resultado, ensamble el espaciador fijándolo en los orificios situados en el panel inferior de la cubierta y gírelo 90° como se muestra en la figura de abajo para calcular la distancia entre el frigorífico y la pared trasera donde piensa colocar el frigorífico. Podrá mover el frigorífico hacia la pared trasera hasta ese punto.

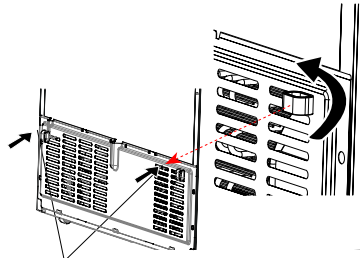

Pieza de plástico para ajustar la distancia entre la pared trasera y el frigorífico

## CAPÍTULO -1: ADVERTENCIAS GENERALES

### Antes de usar el frigorífico congelador



- Antes de instalar el frigorífico congelador, compruebe si presenta daños visibles. No debe instalar ni usar el frigorífico congelador si está dañado.
- Cuando utilice el frigorífico congelador por primera vez, manténgalo en posición vertical durante al menos 3 horas antes de conectar la alimentación. Esto permitirá un funcionamiento eficiente y evitará daños en el compresor.
- Es posible que note un ligero olor cuando utilice el frigorífico congelador por primera vez. Es algo perfectamente normal e irá desapareciendo a medida que el frigorífico se vaya enfriando.

### Información sobre la tecnología de refrigeración de nueva generación

Los frigoríficos congelador que cuentan con tecnología de refrigeración de nueva generación tienen un sistema que funciona de forma distinta a los frigoríficos-congeladores estáticos. En los frigoríficos congelador normales, el aire húmedo que entra en el congelador y el vapor de agua que sale de los alimentos se convierten en escarcha en el compartimento del congelador. Para deshacer esa escarcha o, en otras palabras, para descongelarla, hay que desenchufar el frigorífico. Para que los alimentos se mantengan fríos durante la descongelación, el usuario debe guardarlos en otro lugar y debe limpiar los restos de hielo y la escarcha acumulada.

Esta situación es totalmente distinta en los compartimentos de los congeladores equipados con la tecnología de refrigeración de nueva generación. Mediante un ventilador, se sopla aire frío y seco por el compartimento del congelador. Debido al aire frío que se sopla fácilmente por el compartimento, incluso en los espacios que quedan entre los estantes, los alimentos se congelan de manera uniforme y adecuada. Y no se genera escarcha.

La configuración del compartimento del frigorífico será casi idéntica a la del compartimento del congelador. El aire generado por el ventilador que se encuentra en la parte superior del compartimento del frigorífico se enfría mientras pasa a través del hueco que queda detrás del conducto de aire. Al mismo tiempo, se sopla aire a través de los orificios del conducto de aire, de forma que el proceso de refrigeración finaliza correctamente en el compartimento del frigorífico. Los orificios del conducto de aire se han diseñado para que la distribución de aire sea uniforme en todo el compartimento.

Como no pasa aire entre el compartimento del congelador y el del frigorífico, los olores no se mezclan. Como resultado, el frigorífico con tecnología de refrigeración de nueva generación resulta fácil de usar y le permite contar con un volumen enorme y un aspecto estético.

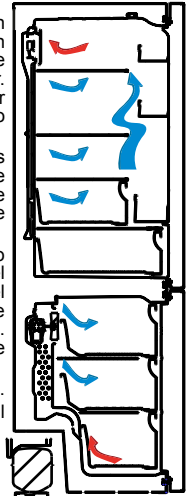

## CAPÍTULO -2: SU FRIGORÍFICO CONGELADOR

Este electrodoméstico no está destinado para su uso como un electrodoméstico integrado.

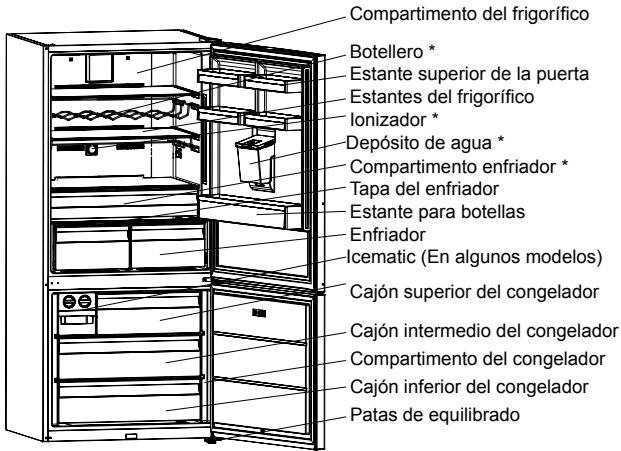

\* En algunos modelos

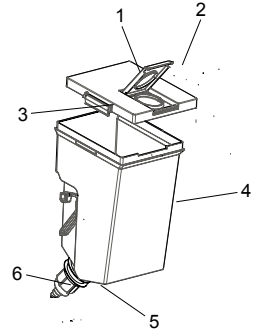
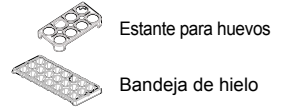

### Conjunto del depósito de agua

- 1) Tapa del depósito
- 2) Tapa superior del depósito de agua
- 3) Tapas de bloqueo laterales
- 4) Depósito de agua
- 5) Anillo de junta
- 6) Detalle del grifo

Esta figura se ha dibujado con fines informativos para mostrar los diversos accesorios y piezas del electrodoméstico. Las piezas pueden variar según el modelo del electrodoméstico.

### Notas generales:

**Compartimiento de alimentos frescos (frigorífico):** Se garantiza un uso más eficiente de la energía con una disposición uniforme de los cajones en la parte inferior del electrodoméstico y de los estantes, la posición de los cajones de la puerta no afecta el consumo de energía.

**Compartimento del congelador (congelador):** Según la disposición de los cajones y los estantes bandejas podrá hacer un uso más eficiente de la energía. Estos se encuentran en posición de existencias.

## CAPÍTULO -2: SU FRIGORÍFICO CONGELADOR

### Conjunto del dispensador delantero de agua

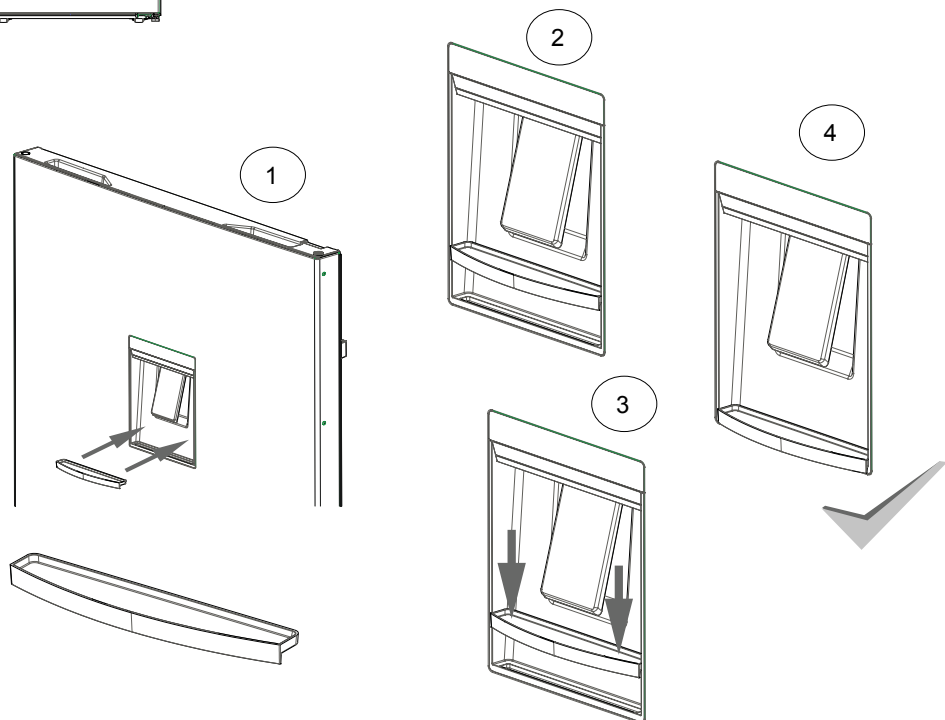
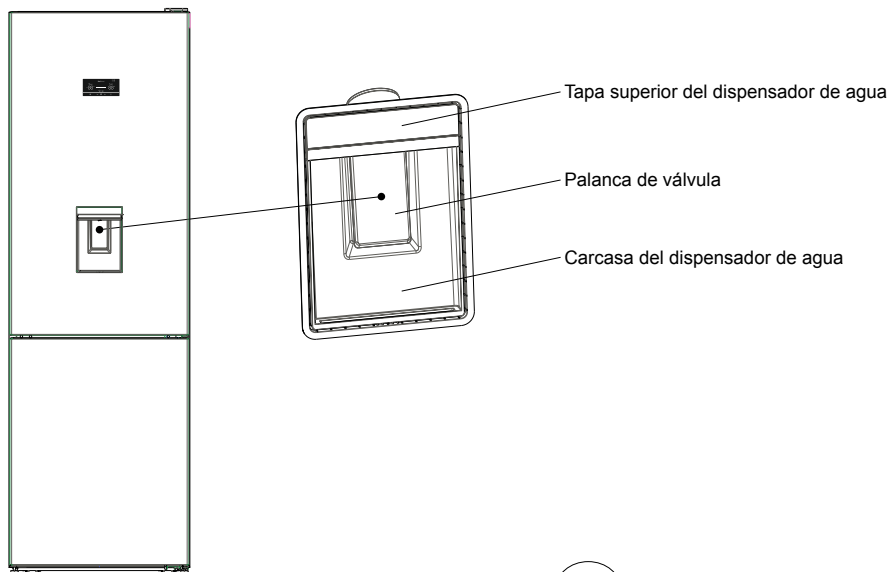

## CAPÍTULO -2: SU FRIGORÍFICO CONGELADOR

### Pantalla y panel de control

#### Uso del panel de control

1. Ajustes de temperatura del congelador.
2. Indicador del modo super congelación
3. Ajustes de temperaturas del frigorífico
4. Indicador del modo de Súper Enfriamiento
5. Indicador del modo de vacaciones
6. Indicador del modo ECO
7. Indicador de alarma
8. Indicador del modo de bloqueo para niños
9. Selector de pantalla
10. Valor de disminución
11. Valor de aumento
12. Modo Selector
13. Selector del bloqueo para niños

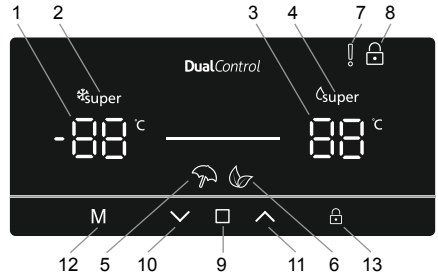

### Funcionamiento del frigorífico

#### Iluminación (si está disponible)

Cuando el producto se enchufa por primera vez, las luces interiores pueden encenderse 1 minuto más tarde debido a las pruebas de apertura.



#### Modo super congelación

##### Finalidad

- Para congelar una gran cantidad de alimentos que no puedan alojarse en el estante de congelación rápida.
- Para congelar alimentos preparados.
- Para congelar alimentos frescos rápidamente y así mantener su frescura.

##### Cómo utilizarlo

- Pulse el icono  (#9 en el diagrama del panel de control), hasta que esté seleccionado 'Ajustes de temperatura del congelador' (#1).
- Una vez seleccionado el ajuste de temperatura del congelador, la temperatura comenzará a parpadear.

- Pulse el icono  (#10) repetidamente hasta que aparezca el logotipo de 'Super congelación'  en la esquina superior izquierda (#2)

- Una vez ajustado el modo Super congelación, el electrodoméstico comenzará a emitir un pitido para confirmar que el modo ha sido seleccionado.
- Después del pitido aparecerá en la pantalla la temperatura original del congelador.
- El modo puede cancelarse repitiendo las instrucciones anteriores desde el comienzo.

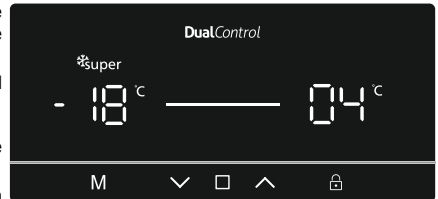

#### Durante este modo:

- La temperatura del compartimento del frigorífico puede ajustarse, esto no afectará al modo super frío.
- El modo económico y el modo de vacaciones no pueden seleccionarse mientras esté activo el modo super frío.

#### Modo de súper refrigeración

##### Finalidad



- Para refrigerar y almacenar grandes cantidades de alimentos en el compartimento del frigorífico.
- Para enfriar bebidas rápidamente.

##### Cómo utilizarlo

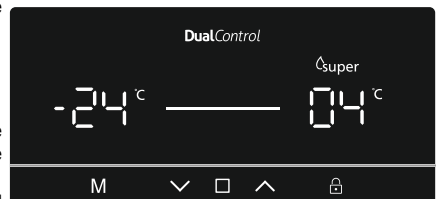
- Pulse el icono  (#9 en el diagrama del panel de control), hasta que esté seleccionado el 'ajuste de temperatura del frigorífico' (#1).
- Una vez seleccionado el ajuste de temperatura del frigorífico, la temperatura comenzará a parpadear.



## CAPÍTULO -3: USO DEL FRIGORÍFICO

- Pulse el icono  (#10) repetidamente hasta que aparezca el logotipo de 'Super frío'  en la esquina superior izquierda (#4)
- Una vez ajustado el modo Super frío, el electrodoméstico comenzará a emitir un pitido para confirmar que el modo ha sido seleccionado.
- Después del pitido aparecerá en la pantalla la última temperatura del frigorífico.
- El modo puede cancelarse repitiendo las instrucciones anteriores desde el comienzo.

### Durante este modo:



- La temperatura del compartimento del congelador puede ajustarse, esto no afectará al modo super frío.
- El modo económico y el modo de vacaciones no pueden seleccionarse mientras esté activo el modo super frío.

### Modo económico

#### Finalidad

Ahorro energético. Durante los periodos de menor uso (apertura de la puerta) o cuando se está fuera de casa, como en el caso de vacaciones, el programa Eco puede ofrecer la temperatura óptima al mismo que ahorra energía.

#### Cómo utilizarlo

- Pulse el icono  (#12 en el diagrama del panel de control), hasta que aparezca el icono 'modo Eco'  (#6).
- Una vez ajustado el 'modo Eco', el electrodoméstico comenzará a emitir un pitido para confirmar que el modo ha sido seleccionado.
- Después del pitido del ajuste de temperatura del frigorífico y el congelador (#1 y #3) mostrará una 'E'.
- El modo Eco puede cancelarse pulsando el icono  (#12).

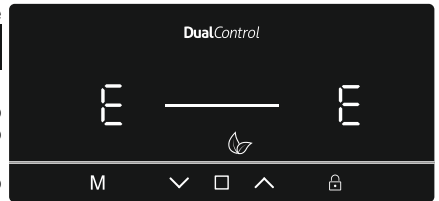

### Durante este modo:



- La temperatura del congelador y del frigorífico podrá ajustarse, sin embargo, el ajuste no se realizará hasta cancelar el modo Eco. Cuando se anula el modo económico, se activarán los valores de ajuste seleccionados y la(s) temperatura(s).
- Se pueden seleccionar los modos super frío y super congelación, aunque seleccionando cualquier modo se cancela el modo Eco inmediatamente.
- El modo vacaciones solo puede seleccionarse después de cancelar el modo económico.

### Modo vacaciones

#### Finalidad

El modo Vacaciones se debe usar en el caso de que el electrodoméstico vaya a estar un período de tiempo prolongado sin usar. Durante el modo de vacaciones solo permanece activo el compartimento del congelador.

#### Cómo utilizarlo

- Pulse el icono  (#12 en el diagrama del panel de control), hasta que aparezca el icono 'modo vacaciones'  (#5).
- Una vez ajustado el 'modo vacaciones', el electrodoméstico comenzará a emitir un pitido para confirmar que el modo ha sido seleccionado.
- Después del pitido, el frigorífico mostrará '--' y el congelador mostrará -18 °C como temperatura de ajuste.
- El modo vacaciones puede cancelarse pulsando el icono  (#12).

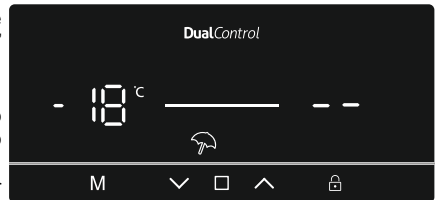

### Durante este modo:

- La temperatura del congelador y del frigorífico podrá ajustarse, sin embargo, el ajuste no se realizará hasta cancelar el modo Vacaciones. Cuando se anula el modo vacaciones, se activarán los valores de ajuste seleccionados y la(s) temperatura(s).

## CAPÍTULO -3: USO DEL FRIGORÍFICO

- Se pueden seleccionar los modos super frío y super congelación, aunque seleccionando cualquier modo se cancela el modo Vacaciones inmediatamente.
- El modo Eco solo puede seleccionarse después de cancelar el modo Vacaciones.

### Modo enfriar bebida

#### Finalidad

Este modo se utiliza para enfriar bebidas en un espacio de tiempo ajustable.

#### Cómo utilizarlo

- Pulse el icono **M** (#12) y los iconos **□** (#9) simultáneamente durante cinco segundos.
- El indicador de ajuste de temperatura comenzará a mostrar '05'. Este valor parpadeará en la pantalla
- Los usuarios pueden pulsar los botones **▼** o **▲** para ajustar el período de tiempo (05, 10, 15, 20, 25 o 30 minutos).
- Cuando usted seleccione el tiempo, los números parpadearán 3 veces en la pantalla y sonará bip bip. Si el usuario no presiona ningún botón antes de 2 segundos, se ajustará el tiempo.
- La máquina ajustará luego la hora, el tiempo restante se mostrará en la pantalla
- Una vez transcurrido el tiempo sonará una alarma
- El modo enfriar bebida puede cancelarse a continuación pulsando el icono **M** (#12) y los iconos **□** (#9) simultáneamente durante cinco segundos.

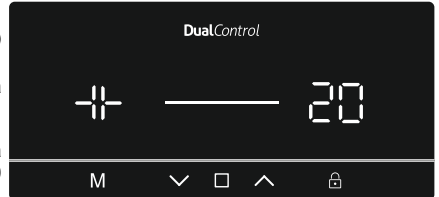

#### Durante este modo:

- Cuando los modos de enfriar bebida y bloqueo infantil están activos, el modo de bloqueo infantil deben cancelarse para detener el sonido de la alarma
- Durante el uso de este modo, debe comprobar la temperatura de las botellas periódicamente. Cuando las botellas son lo suficientemente frías, se deben retirar del aparato.
- Las botellas pueden explotar si se dejan en el electrodoméstico demasiado tiempo con el modo enfriar bebida activo.

### Modo de salvapantallas

#### Finalidad

Este modo ahorra energía apagando toda la iluminación del panel de control cuando se queda el panel inactivo.

#### Cómo utilizarlo

- El modo de salvapantallas se activa automáticamente al cabo de 30 segundos.
- Si pulsa cualquier tecla cuando las luces del panel de control estén apagadas, reaparecerán en la pantalla los ajustes actuales del electrodoméstico para que pueda hacer cualquier cambio que desee.
- Si no cancela el modo de salvapantallas ni pulsa ninguna tecla durante 30 segundos, el panel de control permanecerá apagado.

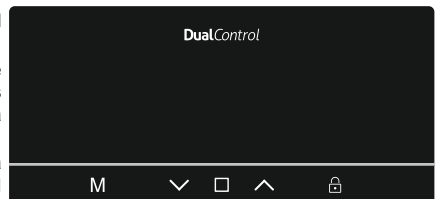

#### Para desactivar el modo Salvapantallas,

- Para cancelar el modo de salvapantallas, en primer lugar pulse cualquier tecla para activar el teclado y a continuación deje pulsado el botón de modo **M** (#12) durante 3 segundos.
- Para reactivar el modo Salvapantallas, pulse y mantenga pulsado el botón **M** (#12) durante 3 segundos.

## CAPÍTULO -3: USO DEL FRIGORÍFICO

### Función de Bloqueo para niños

#### Finalidad

El bloqueo para niños puede activarse para evitar cualquier cambio accidental o involuntario en los ajustes del electrodoméstico.

#### Activación del bloqueo infantil

Pulse y mantenga pulsado el botón de Bloqueo para niños  (#13) durante 5 segundos.

#### Cancelación del bloqueo para niños

Pulse y mantenga pulsado el botón de Bloqueo para niños  (#13) durante 5 segundos.

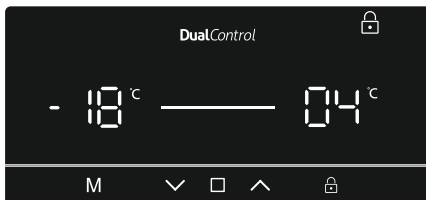



#### Función de alarma para la apertura de la puerta

Si la puerta del frigorífico o del congelador se deja abierta durante más de 2 minutos, el electrodoméstico comenzará a emitir un pitido.



### Ajuste de la temperatura

#### Ajustes de temperatura del congelador

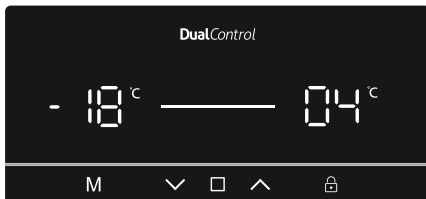
- Pulse el icono  (#9 en el diagrama del panel de control), hasta que esté seleccionado 'Ajustes de temperatura del congelador' (#1).
- Una vez seleccionado el ajuste de temperatura del congelador, la temperatura comenzará a parpadear.
- Los usuarios pueden luego utilizar la flecha hacia arriba y abajo ( / ) para ajustar la temperatura (-16, -18, -20, -22, -24°C y el modo super congelación).
- Si está activado el modo Super frío o Eco, la temperatura no cambiará hasta que se cancele el modo.



#### Ajustes de temperaturas más frías

- Pulse el icono  (#9 en el diagrama del panel de control), hasta que esté seleccionado el 'ajuste de temperatura del frigorífico' (#1).
- Una vez seleccionado el ajuste de temperatura del frigorífico, la temperatura comenzará a parpadear.
- Los usuarios pueden luego utilizar la flecha hacia arriba y abajo ( / ) para ajustar la temperatura (8, 6, 5, 4, 2°C y el modo super frío).
- Si está activado el modo Super frío o Eco, la temperatura no cambiará hasta que se cancele el modo.

#### Advertencias relativas a los ajustes de temperatura

- No se recomienda utilizar el frigorífico en entornos con una temperatura inferior a 10 °C.
- Los ajustes de temperatura deben realizarse de acuerdo con la frecuencia de apertura de la puerta, la cantidad de alimentos que se guarde en el frigorífico y la temperatura ambiente del lugar en el que se encuentre el frigorífico.
- El frigorífico debe funcionar hasta 24 horas de acuerdo con la temperatura ambiente, sin interrupción, después de enchufarlo, para que se enfrie completamente. No abra las puertas del frigorífico y no introduzca alimentos durante este periodo.
- Cuando desenchufa y vuelve a enchufar el electrodoméstico después de un corte de electricidad, se aplica una función de retardo de 5 minutos para evitar daños en el compresor del frigorífico. El frigorífico empezará a funcionar con normalidad una vez transcurridos 5 minutos.
- El frigorífico se ha diseñado para funcionar en los intervalos de temperatura ambiente indicados en las normas, de acuerdo con la clase de clima indicado en la etiqueta de información. No recomendamos que se utilice el frigorífico fuera de los límites de temperatura indicados en lo que respecta a la eficacia de la refrigeración.
- Este electrodoméstico se ha diseñado para usarlo a temperatura ambiente en un intervalo de 10 °C a 43 °C.

#### Tipo de clima y significado:

**T (tropical):** Este electrodoméstico de refrigeración está destinado para su uso a temperaturas ambiente que oscilan entre los 16 °C y los 43 °C.

**ST (subtropical):** Este electrodoméstico de refrigeración está destinado para su uso a temperaturas ambiente que oscilan entre los 16 °C y los 38 °C.

**N (templado):** Este electrodoméstico de refrigeración está destinado para su uso a temperaturas ambiente que oscilan entre 16 °C y 32 °C.

**SN (temperatura extendida):** Este electrodoméstico de refrigeración está destinado para su uso a temperaturas ambiente que oscilan entre 10 °C y 32 °C.

## CAPÍTULO -3: USO DEL FRIGORÍFICO CONGELADOR

### Indicador de temperatura

Para facilitarle su ajuste, lo hemos equipado con un indicador de temperatura ubicado en la zona más fría. Para conservar mejor los alimentos en el frigorífico, especialmente en la zona más fría, asegúrese de que aparezca el mensaje "OK" en el indicador de temperatura. Si no aparece "OK", esto significa que la temperatura no se ha ajustado correctamente.

Como "OK" aparece en negro, resultará difícil ver esta señal si el indicador de temperatura no está bien iluminado. Para poder ver esta señal correctamente, debe haber suficiente luz.

Cada vez que se cambie el dispositivo de ajuste de temperatura, espere a que se establezca la temperatura del interior del electrodoméstico antes de continuar, si es necesario, con un nuevo ajuste de la temperatura. Cambie la posición del dispositivo de ajuste de temperatura progresivamente y espere al menos 12 horas antes de iniciar una nueva comprobación y realizar un posible cambio.

**NOTA:** Tras abrir repetidamente la puerta (o mantenerla abierta durante mucho tiempo) o después de introducir alimentos frescos en el electrodoméstico, es normal que la indicación "OK" no aparezca en el indicador de ajuste de temperatura. Si se produjera una acumulación anómala de cristales de hielo (en la pared inferior del electrodoméstico) del compartimento del frigorífico, el evaporador (electrodoméstico sobrecargado, alta temperatura ambiente, aperturas frecuentes de la puerta), coloque el dispositivo de ajuste de temperatura en una posición más baja hasta que comiencen de nuevo los periodos de desactivación del compresor.



### Coloque los alimentos en la zona más fría del frigorífico

Los alimentos se conservarán mejor si los coloca en la zona de refrigeración más adecuada. La zona más fría se encuentra justo encima del cajón.

El símbolo siguiente indica la zona más fría del frigorífico.

Para asegurarse de que la temperatura de esta zona sea baja, asegúrese de que el estante se encuentre al mismo nivel que este símbolo, como se indica en la ilustración.

El límite superior de la zona más fría se indica en el lado inferior del adhesivo (cabeza de la flecha). El estante superior de la zona más fría debe encontrarse al mismo nivel que la cabeza de la flecha. La zona más fría se encuentra por debajo de este nivel.

Como estos estantes pueden extraerse, asegúrese de que siempre se encuentren al mismo nivel que estos límites de zona descritos en los adhesivos, para garantizar las temperaturas de esta zona.

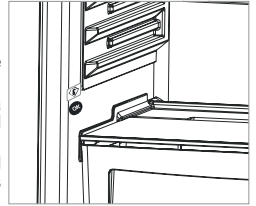

### Accesorios

#### Icematic (En algunos modelos)

- Extraiga la bandeja para hacer hielo.
- Llene de agua hasta la línea.
- Coloque la bandeja para hacer hielo en su posición original.
- Cuando se formen los cubitos de hielo, gire la palanca para que los cubitos caigan en el cajón de hielo.

#### Nota:

- No llene el cajón de hielo con agua para hacer cubitos; podría romperse.
- El movimiento de la máquina de hielo puede ser difícil mientras el frigorífico está en marcha. En ese caso, debe limpiarse después de extraer los estantes de vidrio.

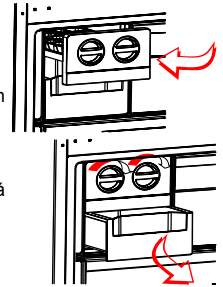

#### Recipiente para hielo (En algunos modelos)

- Rellene el recipiente para hielo con agua y colóquelo en el compartimento congelador.
- Cuando el agua se haya transformado en hielo completamente, puede retorcer la bandeja tal como se indica más abajo, para extraer los cubitos de hielo.

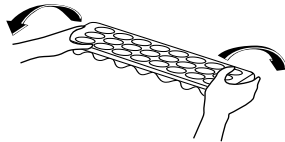
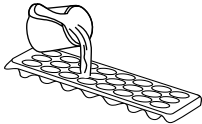

## CAPÍTULO -3: USO DEL FRIGORÍFICO CONGELADOR

### Estante enfriador (En algunos modelos)

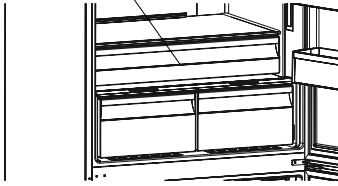

Cuando se guardan alimentos en el compartimento enfriador en lugar del compartimento del congelador o del frigorífico, los alimentos conservan su frescura y su sabor durante más tiempo, así como su aspecto fresco. Si la bandeja enfriadora se ensucia, extráigala y lávela con agua.

(El agua se congela a 0 °C, pero los alimentos que contienen sal o azúcar necesitan temperaturas más bajas para congelarse).

Por lo general, el compartimento enfriador se utiliza para pescado crudo, arroz, etc.

**No coloque alimentos que desee congelar o bandejas de hielo para hacer hielo.**

### Extracción del estante enfriador

- Tire del estante enfriador hacia fuera, deslizándolo sobre los rieles.
- Tire del estante enfriador hacia arriba, desde el riel, para extraerlo.

### Cajón del Congelador

El cajón del congelador permite conservar los alimentos con mayor regularidad.

### Para sacar el cajón del congelador:

- Tire del cajón hacia fuera tanto como pueda
  - Tire de su parte frontal hacia arriba y hacia fuera.
- ! Realice el procedimiento contrario para volver a colocarlo.

**Nota:** Agárrelo siempre por el asa mientras lo saca.

Cajón del Congelador

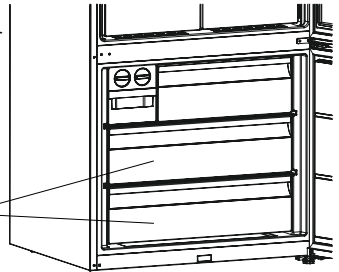

### Selector de alimentos frescos

El controlador de humedad en posición cerrada permite conservar frutas y verduras frescas durante más tiempo.

Si el cajón está totalmente lleno, se debe abrir el selector de alimentos frescos ubicado delante del cajón. Al abrirlo, la temperatura y la humedad del aire del cajón descenderán.

Si observa condensación en el estante de vidrio, puede ajustar la pieza de plástico de control de la humedad en posición abierta.

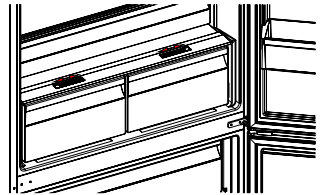

### Estantería de puerta **Adapti-Lift** (En algunos modelos)

Se pueden realizar cinco ajustes de altura diferentes para obtener las zonas de almacenamiento que necesite con la **Estantería de puerta Adapti-Lift**.

Para cambiar la posición de la estantería de puerta **Adapti-Lift** ;

Eleve la parte frontal de la estantería (1) y mueva la estantería de puerta **Adapti-Lift** (2) hacia arriba o abajo con ambas manos (Fig. 1)

Antes de soltar la estantería de la puerta, asegúrese de que la estantería de puerta está situada en las posiciones de la puerta.

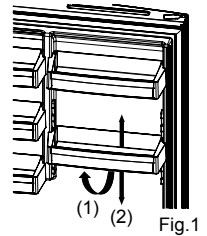

Fig.1

**Las descripciones visuales y de texto del apartado dedicado a los accesorios pueden variar según el modelo.**

### Limpieza

- **Asegúrese de desenchufar el frigorífico antes de limpiarlo.**
- No limpie el frigorífico vertiendo agua encima.
- Puede limpiar el interior y el exterior con un trapo suave o una esponja y agua tibia con jabón.
- Extraiga las piezas individualmente y límpielas con agua con jabón. No debe lavarlas en una lavadora.
- Nunca debe usar materiales inflamables, explosivos o corrosivos como disolventes, gases o ácidos de limpieza.

**Asegúrese de que el frigorífico esté desenchufado cuando lo limpie.**

## CAPÍTULO -3: USO DEL FRIGORÍFICO CONGELADOR

### Sustitución del LED (si se utiliza un LED como iluminación)

Póngase en contacto con el servicio de asistencia de Sharp, ya que los cambios solo deben ser llevados a cabo por personal autorizado.

**Nota:** Los números y la ubicación de las tiras LED pueden variar según los distintos modelos.

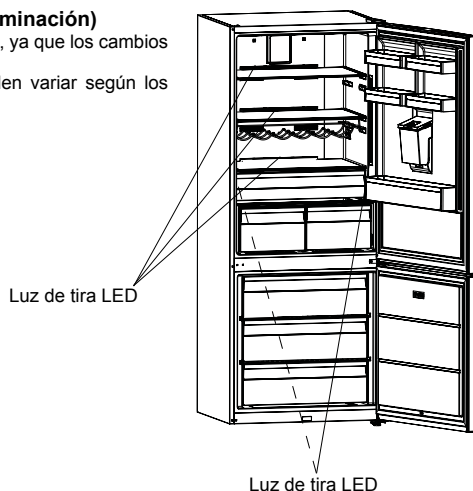

## CAPÍTULO -4: GUÍA DE CONSERVACIÓN DE ALIMENTOS

### Compartimento del frigorífico

- Para reducir la acumulación de escarcha, nunca debe colocar líquidos en recipientes no sellados en el compartimento del frigorífico.
- Los alimentos tibios o calientes deben enfriarse antes de guardarlos. Esto ayuda a reducir el consumo de energía.
- Para evitar que se acumule escarcha, asegúrese de que no haya nada en contacto con la pared trasera.
- La zona más fría del frigorífico se encuentra en la parte inferior. Recomendamos que se use esta zona para guardar los alimentos más perecederos, como pescado, comidas preparadas, productos de panadería o productos lácteos. La zona más caliente es el estante superior de la puerta. Le recomendamos que guarde aquí la mantequilla o el queso.

### Nota importante:

- Tape los platos preparados cuando los coloque en el frigorífico. Colóquelos en el frigorífico cuando se hayan enfriado; de lo contrario, la temperatura o la humedad del interior del frigorífico aumentarán, lo que provocará que el frigorífico trabaje más. Además, al tapar los alimentos y las bebidas se conserva su sabor y su aroma.
- No debe guardar patatas, cebollas y ajo en el frigorífico.
- Evite que los alimentos entren en contacto con el sensor de temperatura que se encuentra en el compartimento del frigorífico. Para mantener la temperatura óptima de conservación en el compartimento del frigorífico, los alimentos no deben entrar en contacto con el sensor.
- Para condiciones de uso normales, bastará con ajustar la temperatura de su refrigerador a +4 °C.
- La temperatura del compartimento del frigorífico debe estar en el rango de 0 a 8 °C, los alimentos frescos por debajo de 0 °C se congelan y se pudren, la carga bacteriana aumenta por encima de 8 °C, y se estropean.
- No coloque comida caliente en el refrigerador, espere a que se enfríe. Los alimentos calientes aumentan el grado de su refrigerador y causan intoxicación alimentaria, así como el deterioro innecesario de la comida.
- La carne, el pescado, etc. deben almacenarse en el compartimento de refrigeración de la comida, y el compartimento de las verduras es preferible para las verduras. (si está disponible)
- Para evitar la contaminación cruzada, los productos cárnicos y las frutas y verduras no se deben almacenar juntos.
- Los alimentos deben colocarse en recipientes cerrados o cubiertos para evitar la humedad y los olores.

### Compartimento del congelador

- Utilice el compartimento profundo del congelador del frigorífico para almacenar la comida congelada durante un largo período de tiempo y para hacer hielo.
- Para aprovechar al máximo el compartimento del congelador, utilice estantes de vidrio para la sección superior y media. Para la sección inferior, utilice el cajón inferior.
- No coloque los alimentos que acaba de congelar cerca de los alimentos ya congelados.
- Debería congelar los alimentos (carne, carne picada, pescado, etc.) dividiéndolos en porciones para su consumo individual.
- No vuelva a congelar los alimentos congelados una vez descongelados, ya que podrían presentar peligro para la salud, como intoxicación por alimentos.
- No introduzca comidas calientes en el congelador antes de que se enfrién, ya que los alimentos se pudren una vez congelados en el congelador.

## CAPÍTULO -4: GUÍA DE CONSERVACIÓN DE ALIMENTOS

- Al comprar alimentos congelados, asegúrese de que las condiciones de congelación fueron las adecuadas y de que el paquete no está roto.
- Al guardar alimentos congelados, se deben seguir las indicaciones de almacenamiento del paquete. Si los alimentos no vienen acompañados de ninguna indicación, deben consumirse en el menor tiempo posible.
- Si el paquete de alimentos congelados se ha expuesto a condiciones de humedad y despiden mal olor, los alimentos podrían haberse almacenado en condiciones inadecuadas y encontrarse en mal estado. No compre este tipo de alimentos.
- Los periodos de almacenamiento de los alimentos congelados varían en función de la temperatura ambiente, la frecuencia de apertura y cierre de las puertas, los ajustes del termostato, el tipo de alimentos y el tiempo transcurrido desde el momento de la compra del alimento y de su introducción en el frigorífico. Cumpla siempre las instrucciones indicadas en el paquete y no supere nunca la duración de almacenamiento indicada.
- Cuando se produzcan cortes de electricidad largos, no abra la puerta del compartimento del congelador. En caso de cortes de luz de mayor duración, no vuelva a congelar los alimentos y consúmalos lo antes posible.
- Si intenta volver a abrir la puerta del congelador tras cerrarla, esta no se abrirá fácilmente. Esto es normal. Una vez alcanzada la condición de equilibrio, la puerta se abrirá con facilidad.

### Nota importante:

- Cuando se descongelan, los alimentos congelados deben cocinarse como alimentos frescos. Si no se cocinan después de descongelarse, NUNCA deben volver a congelarse.
- El sabor de algunas especias utilizadas en platos cocinados (anis, albahaca, berro de agua, vinagre, especias surtidas, jengibre, ajo, cebolla, mostaza, tomillo, mejorana, pimienta negra, etc.) varía y los alimentos generan un sabor fuerte cuando se conservan durante un largo periodo. Por lo tanto, solo debe añadir una pequeña cantidad de especias o añadir la especia en cuestión una vez descongelado el alimento.
- El periodo de conservación de los alimentos depende del aceite utilizado. Los aceites adecuados son la margarina, la manteca de ternera, el aceite de oliva y la manteca; los aceites no adecuados son el aceite de cacahuete y la manteca de cerdo.
- Los alimentos líquidos deben congelarse en recipientes de plástico y el resto de alimentos en film o bolsas de plástico.

## CAPÍTULO -5: INVERSIÓN DE LA PUERTA

### Reposicionamiento de la puerta

- Dependiendo del frigorífico congelador que tenga, es posible invertir las puertas.
- No es posible cuando la parte delantera del electrodoméstico tenga tiradores.
- Si su modelo no tiene tiradores, se podrán invertir las puertas, pero la operación debe ser llevada a cabo por personal autorizado. Avise al servicio técnico de Sharp.

## CAPÍTULO -6: RESOLUCIÓN DE PROBLEMAS

### Advertencias de comprobación:

El frigorífico le avisará si las temperaturas del frigorífico y del congelador están a niveles incorrectos o si se produce un problema en el electrodoméstico. Los códigos de advertencia se visualizan en los indicadores del congelador y del frigorífico.

TIPO DE ERROR	SIGNIFICADO	POR QUÉ	QUÉ HACER
E01	Advertencia del sensor		Póngase en contacto con el servicio de asistencia de Sharp lo antes posible.
E02	Advertencia del sensor		Póngase en contacto con el servicio de asistencia de Sharp lo antes posible.
E03	Advertencia del sensor		Póngase en contacto con el servicio de asistencia de Sharp lo antes posible.
E06	Advertencia del sensor		Póngase en contacto con el servicio de asistencia de Sharp lo antes posible.
E07	Advertencia del sensor		Póngase en contacto con el servicio de asistencia de Sharp lo antes posible.

## CAPÍTULO -6: RESOLUCIÓN DE PROBLEMAS

TIPO DE ERROR	SIGNIFICADO	POR QUÉ	QUÉ HACER
E08	Advertencia de baja tensión	Suministre alimentación al dispositivo cuya tensión caiga por debajo de 170W.	<ul style="list-style-type: none"> <li>- Esto no es un fallo del dispositivo, este error ayuda a evitar daños en el compresor.</li> <li>- La tensión necesita volver a aumentarse a los niveles necesarios</li> </ul> <p>Si persiste esta advertencia, póngase en contacto con el servicio de asistencia de Sharp lo antes posible.</p>
E09	El compartimento congelador no está lo suficientemente frío	Es probable que suceda después de un fallo de potencia durante mucho tiempo.	<ol style="list-style-type: none"> <li>1. Ajuste la temperatura del congelador a un valor más frío o establezca el modo de Supercongelación. Esto debería eliminar el código de error una vez alcanzada la temperatura necesaria. Mantenga las puertas cerradas para mejorar el tiempo transcurrido para alcanzar la temperatura correcta.</li> <li>2. Retire cualquier producto que se haya derretido/ descongelado durante este error. Pueden usarse en un corto periodo de tiempo.</li> <li>3. No añada ningún producto fresco al compartimento del congelador hasta que se haya alcanzado la temperatura correcta y no siga el error.</li> </ol> <p>Si persiste esta advertencia, póngase en contacto con el servicio de asistencia de Sharp lo antes posible.</p>
E10	El compartimento del frigorífico no está lo suficientemente frío	<p><b>Es probable que suceda después:</b></p> <ul style="list-style-type: none"> <li>- Un fallo de potencia durante mucho tiempo.</li> <li>- Se ha dejado comida caliente en el frigorífico.</li> </ul>	<ol style="list-style-type: none"> <li>1. Ajuste la temperatura del frigorífico a un valor más frío o establezca el modo de Superfrío. Esto debería eliminar el código de error una vez alcanzada la temperatura necesaria. Mantenga las puertas cerradas para mejorar el tiempo transcurrido para alcanzar la temperatura correcta.</li> <li>2. Vacíe la ubicación situada en la zona delantera de los orificios de los canales de los conductos de aire y evite poner alimentos cerca del sensor.</li> </ol> <p>Si persiste esta advertencia, póngase en contacto con el servicio de asistencia de Sharp lo antes posible.</p>
E11	El compartimento frigorífico está demasiado frío	Varios	<ol style="list-style-type: none"> <li>1. Compruebe si está activado el modo de Superfrío.</li> <li>2. Reduzca la temperatura del compartimento del frigorífico</li> <li>3. Compruebe que las rendijas de ventilación estén despejadas y no obstruidas</li> </ol> <p>Si persiste esta advertencia, póngase en contacto con el servicio de asistencia de Sharp lo antes posible.</p>

## CAPÍTULO -6: RESOLUCIÓN DE PROBLEMAS

### Si el frigorífico no funciona:

- ¿Se ha producido un corte eléctrico?
- ¿El enchufe está conectado correctamente a la toma de corriente?
- ¿Se han fundido el fusible de la toma a la que está conectado el enchufe o el fusible principal?
- ¿Se ha producido algún fallo en la toma? Para comprobarlo, enchufe el frigorífico a una toma de corriente que sí esté funcionando.

### Si el frigorífico no enfría lo suficiente:

- ¿El ajuste de temperatura es correcto?
- ¿La puerta del frigorífico se abre con frecuencia y se deja abierta durante mucho tiempo?
- ¿La puerta del frigorífico está cerrada correctamente?
- ¿Ha introducido un plato o un alimento en el frigorífico que esté en contacto con la pared trasera del electrodoméstico, de forma que impide la circulación de aire?
- ¿El frigorífico está demasiado lleno?
- ¿Hay una distancia adecuada entre el frigorífico y las paredes trasera y lateral?
- ¿La temperatura ambiente se encuentra en el intervalo de valores especificado en el manual de instrucciones?

### Si los alimentos del frigorífico están demasiado fríos

- ¿El ajuste de temperatura es correcto?
- ¿Se han guardado muchos alimentos recientemente en el frigorífico? En caso afirmativo, es posible que el frigorífico esté enfriando excesivamente los alimentos que están en el compartimento del frigorífico, que funcionará durante más tiempo para enfriarlos.

### Si el frigorífico funciona haciendo demasiado ruido:

Para mantener el nivel de refrigeración configurado, el compresor puede activarse de vez en cuando. Los ruidos en el frigorífico son normales en ese caso y se deben a su funcionamiento. Cuando se alcanza el nivel de refrigeración necesario, los ruidos se reducirán automáticamente. Si los ruidos continúan:

- ¿El electrodoméstico está estable? ¿Están ajustadas las patas?
- ¿Hay algo detrás del frigorífico?
- ¿Están vibrando los estantes o los recipientes de los estantes? Si es así, vuelva a colocar los estantes o los recipientes.
- ¿Están vibrando los objetos colocados en el frigorífico?

### Ruidos normales:

#### Ruido de crujidos (hielo que cruje):

- Durante la descongelación automática.
- Cuando el electrodoméstico se enfría o se calienta (debido a la expansión del material del electrodoméstico).

**Crujidos cortos:** Se escuchan cuando el termostato conecta o desconecta el compresor.

**Ruido del compresor (ruido normal del motor):** Este ruido significa que el compresor funciona normalmente. El compresor puede hacer más ruido durante un breve espacio de tiempo cuando se activa.

**Ruido de burbujas y salpicaduras:** Este ruido es provocado por el flujo del refrigerante en los tubos del sistema.

**Ruido de flujo de agua:** Ruido normal del flujo de agua que pasa por el contenedor de evaporación durante la descongelación. Este ruido se puede oír durante la descongelación.

**Ruido de soplado de aire (ruido normal de ventilador):** Este ruido se puede oír en un frigorífico No Frost durante el funcionamiento normal del sistema debido a la circulación de aire.

### Si se acumula humedad en el interior del frigorífico:

- ¿Se han envasado correctamente los alimentos? ¿Los contenedores se han secado bien antes de colocarlos en el frigorífico?
- ¿La puerta del frigorífico se abre con mucha frecuencia? Cuando la puerta se abre, la humedad del aire de la habitación entra en el frigorífico. En particular si el índice de humedad de la habitación es demasiado alto, cuanto mayor es la frecuencia con que se abre, más rápidamente se produce la humidificación.
- Es normal que se formen gotas de agua en la pared trasera después del proceso automático de descongelación. (En los modelos estáticos)

### Si las puertas no se abren y se cierran correctamente:

- ¿Los envases de alimentos impiden que se cierre la puerta?
- ¿Los compartimentos de la puerta, los estantes y los cajones están colocados correctamente?
- ¿Las juntas de la puerta están rotas o desgastadas?
- ¿El frigorífico se encuentra en una superficie plana?

### Si los bordes del arcón del frigorífico que están en contacto con la junta de la puerta están calientes:

En particular en verano (cuando hace calor), las superficies de contacto de la junta pueden calentarse durante el funcionamiento del compresor; esto es algo normal.

### Acerca del dispensador de agua;

#### Si el flujo de agua no es normal;

#### compruebe lo siguiente:

- Que el depósito esté bien colocado.

## CAPÍTULO -6: RESOLUCIÓN DE PROBLEMAS

- Que las juntas estén montadas correctamente.

**Si se producen goteos;**

**compruebe lo siguiente:**

- Que el grifo esté bien montado.
- Que las juntas del grifo estén montadas correctamente.

### NOTAS IMPORTANTES:

- El fusible de protección térmica del compresor se desconectará si se producen cortes repentinos de electricidad o después de desenchufar el electrodoméstico, porque el gas del sistema de refrigeración no está estabilizado. Esto es algo muy normal y el frigorífico volverá a funcionar en 4 o 5 minutos.
- La unidad de refrigeración del frigorífico está oculta en la pared trasera. Por lo tanto, pueden aparecer gotas de agua o hielo en la superficie trasera del frigorífico debido al funcionamiento del compresor en intervalos específicos. Esto es normal. No es necesario descongelar a menos que haya una cantidad excesiva de hielo.
- Si no va a utilizar el frigorífico durante un largo período (por ejemplo, durante las vacaciones de verano), desenchúfelo. Limpie el frigorífico de acuerdo con el apartado 4 y deje la puerta abierta para evitar humedad y olores.
- El electrodoméstico que ha comprado se ha diseñado para un uso doméstico y únicamente se puede utilizar en viviendas y con los fines indicados. No es adecuado para uso comercial o común. Si el consumidor utiliza el electrodoméstico de alguna manera no conforme con estas características, insistimos en que el fabricante y el distribuidor no serán responsables de ningún tipo de reparación o fallo durante el periodo de garantía.
- Si el problema continúa tras haber seguido todas las instrucciones mencionadas anteriormente, consulte a un proveedor de servicios autorizado.

## CAPÍTULO -7: SUGERENCIAS PARA AHORRAR ENERGÍA

1. Siempre debe dejar que los alimentos se enfríen antes de guardarlos en el electrodoméstico.
2. Descongele los alimentos en el compartimento del frigorífico; esto le ayudará a ahorrar energía.

## CAPÍTULO 8: DATOS TÉCNICOS

La información técnica se encuentra en la placa de datos técnicos en el lado interior izquierdo del aparato y en la etiqueta de energía.

El código QR de la etiqueta energética suministrada con el aparato proporciona un enlace web a la información relacionada con el rendimiento del aparato en la base de datos de EU EPREL.

Guarde la etiqueta de energía como referencia junto con el manual de usuario y todos los demás documentos que se proporcionan con este aparato.

También puede encontrar la misma información en EPREL utilizando el enlace <https://eprel.ec.europa.eu> y el nombre del modelo y el número de producto que se encuentra en la placa de características del aparato.

## CAPÍTULO 9: INFORMACIÓN PARA EL USUARIO

Utilice siempre recambios originales.

Cuando comunique con nuestro Centro de Servicio Autorizado, asegúrese de tener los siguientes datos: Modelo, Número de serie e Índice de servicio.

La información puede encontrarla en la placa de características. Sujeto a cambios sin previo aviso.

Los recambios originales de algunos componentes específicos están disponibles solamente durante los 7-10 primeros años desde la puesta en el mercado de la última unidad del modelo.

Visite nuestro sitio web:  
[www.sharphome.eu](http://www.sharphome.eu)

# Conteúdos

CAPÍTULO -1: AVISOS GERAIS.....	95
CAPÍTULO -2: O SEU FRIGIRÍFICO CONGELADOR.....	99
CAPÍTULO -3: UTILIZAÇÃO DO FRIGIRÍFICO.....	101
CAPÍTULO -4: GUIA DO ARMAZENAMENTO DE ALIMENTOS.....	107
CAPÍTULO -5: INVERSÃO DA PORTA.....	108
CAPÍTULO -6: RESOLUÇÃO DE PROBLEMAS.....	108
CAPÍTULO -7: DICAS PARA POUPAR ENERGIA.....	111

O seu frigorífico congelador está em conformidade com as atuais exigências de segurança. O uso inadequado pode levar a lesões pessoais e danos na propriedade. Para evitar o risco de danos, leia cuidadosamente este manual antes de usar o frigorífico congelador pela primeira vez. Ele contém importantes informações de segurança sobre a instalação, segurança, uso e manutenção do seu frigorífico congelador. Guarde este manual para uso futuro.





PT

**INCÊNDIO**

**Aviso:** Aviso; risco de incêndio / materiais inflamáveis

## CAPÍTULO -1: AVISOS GERAIS

 **AVISO:** Mantenha as aberturas de ventilação do frigorífico desobstruídas.

 **AVISO:** Não use eletrodomésticos mecânicos ou outros meios para acelerar o processo de descongelação.

 **AVISO:** Não use outros eletrodomésticos elétricos dentro do frigorífico.

 **AVISO:** Não danifique o circuito de refrigeração.

 **AVISO:** Quando posicionar o aparelho, certifique-se de que o cabo de alimentação não está preso ou danificado.

 **AVISO:** Não coloque várias tomadas portáteis ou fontes de alimentação portáteis na parte traseira do aparelho.

 **AVISO:** Para evitar lesões ou danos pessoais, este eletrodoméstico deve ser instalado de acordo com as instruções do produtor.

 A pequena quantidade de refrigerante usada neste frigorífico é de R600a (um isobuteno) amigo do ambiente, que é inflamável e explosivo se for inflamado em condições fechadas.

- \* Quando transportar e colocar o frigorífico, não danifique o circuito de gás refrigerador.
- \* Não armazene nenhuns recipientes com materiais inflamáveis, tais como latas de spray ou cartuchos de recarga de extintores de incêndio nas proximidades do frigorífico.
- \* Este eletrodoméstico foi projetado para ser usado em ambientes domésticos e aplicações semelhantes, tais como:
  - zonas de cozinha de pessoal em lojas, escritórios ou outros ambientes de trabalho
  - casas de campo e por clientes em hotéis, motéis e outro tipo de ambientes residenciais
  - bed and breakfast type environments
  - catering e aplicações semelhantes não retalhistas.

## CAPÍTULO -1: AVISOS GERAIS

- \* O seu frigorífico exige um fornecimento de energia de 220-240V, 50Hz. Não use nenhum outro tipo de fornecimento. Antes de ligar o seu frigorífico, verifique se a informação na placa de dados (voltagem e potência de ligação) corresponde ao fornecimento de energia. Em caso de dúvida, consulte um electricista qualificado.
- \* Este eletrodoméstico pode ser usado por crianças a partir dos 8 anos e pessoas com capacidades físicas, sensoriais ou mentais reduzidas, ou falta de experiência e conhecimentos, caso lhes seja dada supervisão ou instruções relativas ao uso do eletrodoméstico de um modo seguro e compreendam o risco envolvido. As crianças não devem brincar com o eletrodoméstico. A limpeza e a manutenção do utilizador não devem ser feitas por crianças sem supervisão.
- \* Crianças com idades entre 3 e 8 anos podem encher e esvaziar eletrodomésticos de refrigeração. As crianças não devem efetuar a limpeza ou a manutenção do eletrodoméstico; crianças muito pequenas (0–3 anos) não devem utilizar os eletrodomésticos; crianças pequenas (3–8 anos) apenas podem utilizar os eletrodomésticos de forma segura sob supervisão constante; crianças mais velhas (8–14 anos) e pessoas vulneráveis podem utilizar os eletrodomésticos de forma segura após terem sido supervisionadas ou recebido as instruções adequadas relativamente à utilização do eletrodoméstico. As pessoas muito vulneráveis apenas podem utilizar os eletrodomésticos em segurança sob supervisão constante.
- \* Um cabo de alimentação/tomada danificado pode provocar um incêndio ou dar um choque elétrico. Quando danificado, deve ser substituído. Isto deve ser feito apenas por pessoal qualificado.
- \* Este aparelho não se destina à utilização em altitudes superiores a 2000 m.

### **De forma a evitar que os alimentos fiquem contaminados, respeite as instruções que se seguem:**

- \* Manter a porta aberta durante longos períodos de tempo pode causar um aumento significativo da temperatura nos compartimentos do eletrodoméstico.
- \* Efetue uma limpeza regular das superfícies que entrem em contacto com qualquer alimento e dos sistemas de drenagem acessíveis.
- \* Armazene carne e peixe crus em recipientes adequados dentro do frigorífico, de forma que não entrem em contacto com os outros alimentos ou que não vertam para cima dos mesmos.
- \* Os compartimentos de duas estrelas para alimentos congelados são adequados para armazenar alimentos pré-congelados, para armazenar ou fazer gelado e cubos de gelo.
- \* Os compartimentos de uma, duas e três estrelas não são adequados para congelar alimentos frescos.
- \* Se o frigorífico ficar vazio durante longos períodos de tempo, este deve ser desligado, descongelado, limpo e seco, sendo necessário deixar a porta aberta para evitar o aparecimento de bolor dentro do eletrodoméstico.

### **Se o dispensador de água encontrar-se disponível ;**

- \* Limpe os reservatórios de água caso não tenham sido utilizados durante 48 horas; caso não tenha sido extraída nenhuma água durante 5 dias, drene o sistema de água que está ligado ao abastecimento de água.

# CAPÍTULO -1: AVISOS GERAIS

## Eliminação

- Todas as embalagens e materiais usados são amigos do ambiente e recicláveis. Elimine todas as embalagens de maneira amiga do ambiente. Consulte a sua câmara municipal para mais pormenores.
- Quando o eletrodoméstico for descartado, corte o cabo de alimentação elétrico e destrua a ficha e o cabo. Desabilite o fecho da porta para evitar que crianças fiquem presas lá dentro.
- Uma ficha cortada colocada numa tomada de 16 amp é um risco sério para a segurança (choque). Certifique-se de que a ficha cortada é eliminada de forma segura.

## Eliminação do seu eletrodoméstico velho

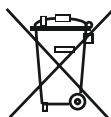

Este símbolo no produto ou embalagem significa que o produto não pode ser tratado como resíduo doméstico. Pelo contrário, deve ser entregue num posto de recolha de lixo com reciclagem de equipamento elétrico e eletrónico. Materiais reciclados ajudarão a preservar os nossos recursos naturais. Para informação mais detalhada sobre a reciclagem deste produto, contacte as autoridades locais, o serviço de eliminação de lixo doméstico ou a loja onde comprou este produto.

Peça às suas autoridades locais informações sobre a eliminação de REEE para efeitos de reutilização, reciclagem e recuperação.

## Notas:

- Por favor, leia o manual de instruções com cuidado antes de instalar e usar o eletrodoméstico. Não nos responsabilizamos por danos que resultem da má utilização.
- Siga todas as instruções do seu eletrodoméstico e guarde este manual num local seguro para resolver problemas que possam ocorrer no futuro.
- Este eletrodoméstico foi produzido para ser usado em casas particulares e só pode ser usado em ambientes domésticos e para os efeitos especificados. Não é adequado para uso comercial. Tal utilização anulará a garantia e a nossa empresa não será responsável por quaisquer perdas que possam ocorrer.
- Este eletrodoméstico foi produzido para ser usado em casas particulares e é adequado apenas para arrefecer / armazenar alimentos. Não é adequado para uso comercial e/ou para armazenar substâncias, exceto alimentos. A nossa empresa não se responsabiliza por quaisquer perdas devidas à utilização imprópria.



## Avisos de segurança

- Não use um cabo de extensão para ligar o seu frigorífico congelador à corrente elétrica principal.
- Um cabo de alimentação/tomada danificado pode provocar um incêndio ou dar-lhe um choque elétrico. Se estiver danificado, tem de ser substituído. Isto deve ser feito apenas por pessoal qualificado.
- Nunca enrosque o cabo de alimentação.
- Nunca toque no cabo de alimentação/tomada com as mãos molhadas, pois isto pode provocar um choque elétrico.
- Não coloque garrafas de vidro, nem latas de bebida no compartimento do congelador. As garrafas ou latas podem explodir.
- Quando retirar gelo feito no compartimento do congelador, não lhe toque, pois o gelo pode provocar uma queimadura de frio e/ou cortes devido ao gelo formado com pontas afiadas.
- Não remova itens do congelador com as mãos húmidas ou molhadas. Isto pode provocar abrasões na pele ou queimaduras de frio.
- Não volte a congelar alimentos depois de terem sido descongelados.

## Informação de instalação

Antes de desembalar e manobrar o seu frigorífico congelador, reserve algum tempo para se familiarizar com as seguintes informações.

- Coloque o seu frigorífico congelador longe de luz solar direta e de quaisquer fontes de calor, como um calorífero.
- O seu eletrodoméstico deve estar a pelo menos 50 cm de distância de fornos, fornos a gás e aquecedores, e deve estar a pelo menos 5 cm de distância de fornos elétricos.
- Não exponha o frigorífico a humidade ou chuva.
- O seu frigorífico deve ser colocado a pelo menos 20 mm de distância de outro congelador.
- É necessária uma folga de, no mínimo, 150 mm na parte superior do seu eletrodoméstico. Não coloque nada em cima do seu eletrodoméstico.
- Para um funcionamento seguro, é importante que o seu frigorífico esteja seguro e equilibrado. Os pés ajustáveis são usados para nivelar o frigorífico congelador. Certifique-se de que o seu eletrodoméstico está nivelado antes de colocar quaisquer alimentos dentro dele.
- Recomendamos que limpe todas as prateleiras e tabuleiros com um pano embebido em água quente misturada com uma colher de chá de bicarbonato de sódio antes de usar. Depois de limpar, enxague com água quente e seque.

## Se o seu frigorífico possuir um ventilador de condensador:

O condensador do seu frigorífico está colocado na parte inferior do compartimento. Em resultado de tal, monte o espaço fixando-o nos orifícios no painel inferior de cobertura e rode a 90° conforme ilustrado na imagem abaixo para definir a distância entre o frigorífico e a parede traseira do local onde colocou o frigorífico. Pode mover o frigorífico na direção da parede traseira até esse ponto.

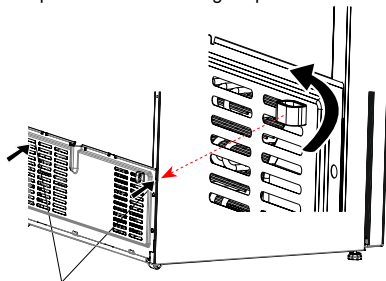

Plástico para ajustar a distância entre a parede de trás e o frigorífico

## CAPÍTULO -1: AVISOS GERAIS

### Antes de usar o seu frigorífico congelador



- Antes de colocar o seu frigorífico congelador, verifique se há danos visíveis. Não instale nem use o frigorífico congelador se estiver danificado.
- Quando usar o frigorífico congelador pela primeira vez, mantenha-o numa posição direita durante pelo menos 3 horas antes de ligar à tomada. Isto permitirá um funcionamento eficiente e evitará danos no compressor.
- Poderá notar um leve odor quando usar o frigorífico congelador pela primeira vez. Isso é perfeitamente normal e desaparecerá assim que começar a ficar frio.

### Informação sobre a tecnologia de arrefecimento de nova geração

Os frigoríficos congeladores com tecnologia de arrefecimento de nova geração têm um sistema de trabalho diferente dos frigoríficos congeladores estáticos. Num frigorífico congelador normal, o ar húmido que entra no congelador e o vapor de água que sai dos alimentos transformam-se em gelo no compartimento do congelador. De modo a derreter este gelo, ou seja, descongelar, o frigorífico tem de ser desligado da corrente. De modo a manter os alimentos frios durante o período de descongelar, o utilizador tem de armazená-los noutra local e de limpar o gelo restante e acumulado.

A situação é totalmente diferente nos compartimentos do congelador equipados com tecnologia de arrefecimento de nova geração. Com a ajuda da ventoinha, é soprado ar fresco e seco pelo compartimento do congelador. Como consequência do ar fresco que é facilmente soprado pelo compartimento, mesmo nos espaços entre as prateleiras, os alimentos são congelados de modo uniforme e adequado. E não haverá gelo.

A configuração do compartimento do frigorífico será praticamente a mesma que a do compartimento do congelador. O ar emitido pela ventoinha localizada no topo do compartimento do frigorífico é arrefecido enquanto passa pela fenda atrás do tubo de ventilação. Ao mesmo tempo, o ar é soprado através dos furos do tubo de ventilação, de modo a que o processo de arrefecimento seja terminado com sucesso no compartimento do frigorífico. Os furos no tubo de ventilação foram projetados para uma distribuição uniforme do ar através do compartimento.

Como não passa ar entre o compartimento do congelador e do frigorífico, os cheiros não se misturarão.

Como consequência, o seu frigorífico com tecnologia de arrefecimento de nova geração é fácil de usar e oferece-lhe o acesso a um enorme volume e a um aspeto estético.

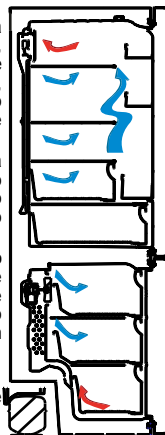

## CAPÍTULO -2: O SEU FRIGIRÍFICO CONGELADOR

Este eletrodoméstico não se destina a ser encastrado.

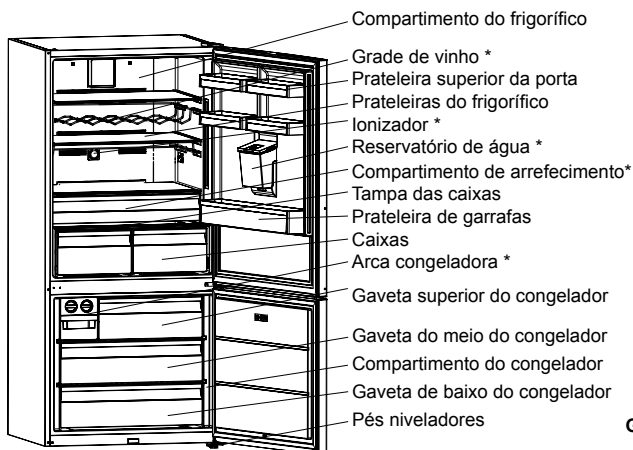

\* Em alguns modelos

Este desenho foi feito para efeitos informativos, para apresentar as diferentes peças e acessórios do eletrodoméstico.

As peças podem diferir de acordo com o modelo do eletrodoméstico.

**Compartimento de alimentos frescos (frigorífico):** A utilização eficiente da energia é garantida pela configuração, com as gavetas na parte inferior do eletrodoméstico e uma distribuição uniforme das prateleiras, e a posição dos compartimentos das portas não afeta o consumo energético.

**Compartimento para congelados (congelador):** A utilização eficiente da energia é garantida pela configuração, com as gavetas e os compartimentos na posição de stock.

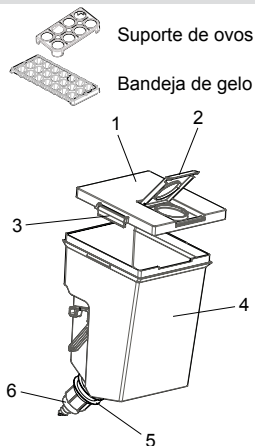

### Grupo do reservatório de água

- 1) Tampa do reservatório
- 2) Tampa superior do reservatório de água
- 3) Tampas dos fechos laterais
- 4) Reservatório de água
- 5) Anel de vedação
- 6) Pormenor da torneira

## CAPÍTULO 2: O SEU FRIGIRÍFICO CONGELADOR

### Grupo do dispensador de água frontal

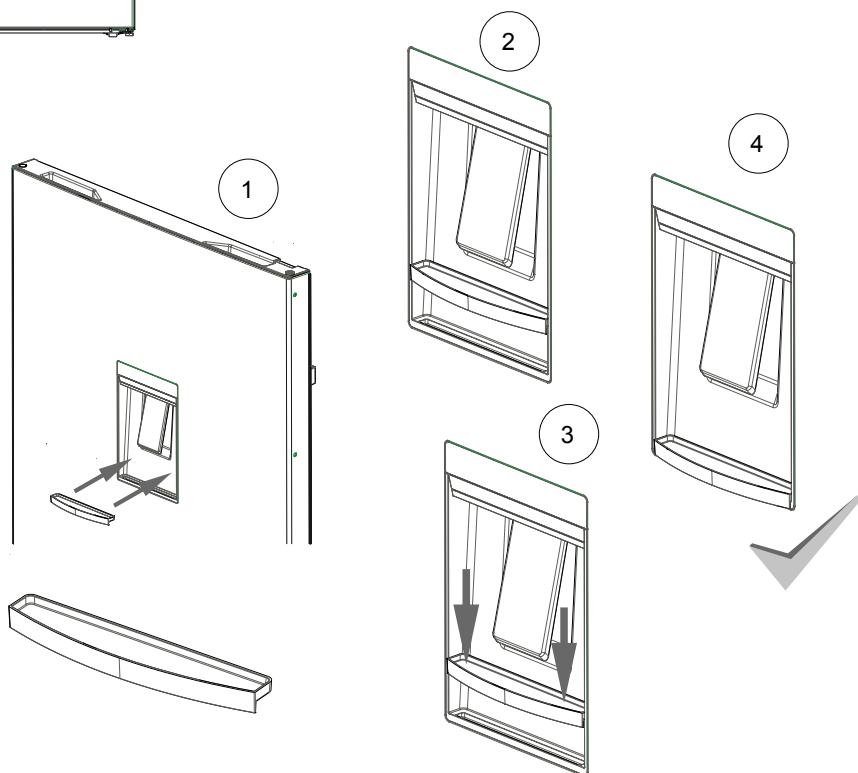
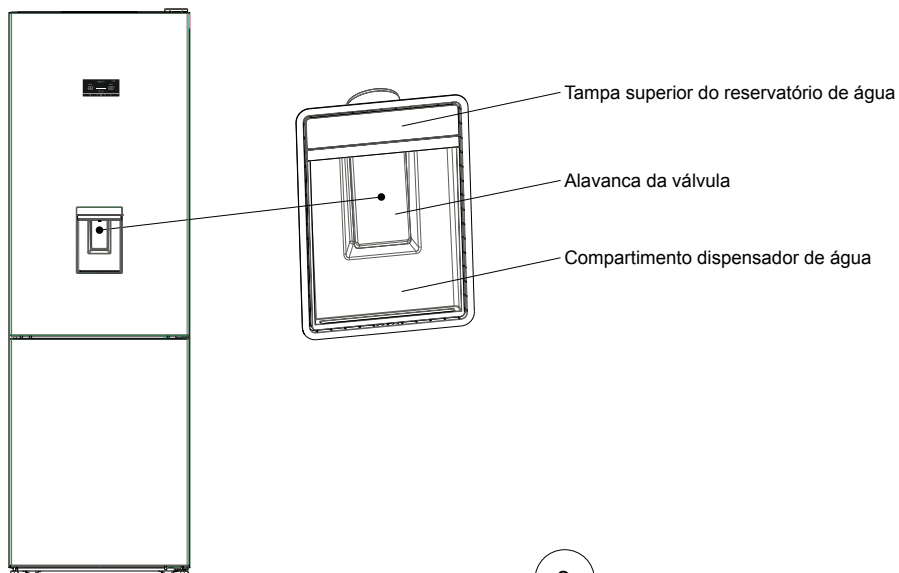

## CAPÍTULO -3: UTILIZAÇÃO DO FRIGIRÍFICO

### Mostrador e painel de controle

#### Utilizar o Painel de Controle

1. Definição de temperatura do congelador.
2. Indicador do modo de Congelação Rápida
3. Definição de temperatura do frigorífico
4. Indicador do modo de Refrigeração Intensa
5. Indicador do modo de Descanso
6. Indicador do modo de economia [Eco]
7. Indicador do alarme
8. Indicador do modo de Bloqueio para Crianças
9. Seletor do ecrã
10. Diminuir valor
11. Aumentar valor
12. Seletor do Modo
13. Seletor do Bloqueio para Crianças

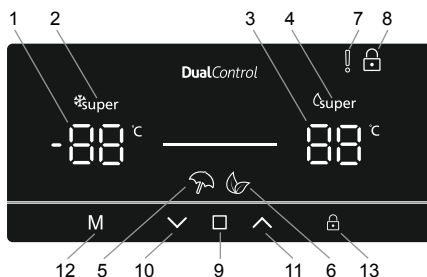

### Funcionamento do frigorífico

#### Iluminação (se disponível)



Ao ligar o produto pela primeira vez, as luzes interiores podem demorar 1 minuto até acenderem devido aos testes iniciais.

### Modo de Congelação Rápida

#### Finalidade

- Para congelar uma grande quantidade de alimentos que não têm espaço na prateleira de congelação rápida.
- Para congelar alimentos preparados.
- Para congelar alimentos frescos rapidamente para manter a frescura.

#### Como usar

- Pressione o ícone  (#9 no diagrama do painel de controlo) até estar selecionada a "Definição de temperatura do congelador" (#1).
- Uma vez selecionada a definição de temperatura do Congelador, a temperatura irá ficar intermitente.
- Pressione o ícone  (#10) repetidamente até ser apresentado o logótipo "Congelação Rápida"  no quanto superior esquerdo (#2)
- Uma vez definido o modo de Congelação Rápida, a máquina irá emitir um sinal sonoro para confirmar que o modo foi ligado.
- Após o sinal sonoro, a temperatura original do congelador será apresentada no ecrã.
- O modo pode ser cancelado repetindo as instruções acima desde o início.

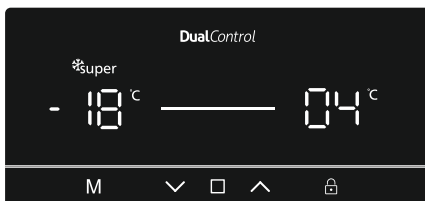

#### Durante este modo:

- A temperatura do compartimento do frigorífico poderá ser ajustada; isto não irá afetar o Modo de Congelação Rápida.
- Os modos de Economia e Descanso não podem ser selecionados enquanto a Congelação Rápida estiver ativa.

### Modo de Refrigeração Rápida

#### Finalidade

- Para refrigerar e guardar uma grande quantidade de alimentos no compartimento do frigorífico.
- Para refrigerar rapidamente bebidas.

#### Como usar

- Pressione o ícone  (#9 no diagrama do painel de controlo) até estar selecionada a "Definição de temperatura do frigorífico" (#1).
- Uma vez selecionada a definição de temperatura do frigorífico, a temperatura irá ficar intermitente.

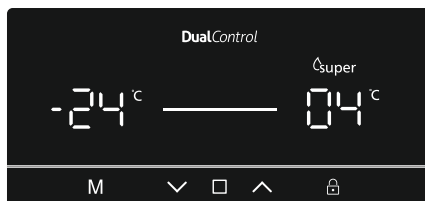

## CAPÍTULO -3: UTILIZAÇÃO DO FRIGIRÍFICO



- Pressione o ícone  (#10) repetidamente até ser apresentado o logótipo "Refrigeração Rápida" no quanto superior direito (#4)
- Uma vez definido o modo de Refrigerção Rápida, a máquina irá emitir um sinal sonoro para confirmar que o modo foi ligado.
- Após o sinal sonoro, a última temperatura do frigorífico será apresentada no ecrã.
- O modo pode ser cancelado repetindo as instruções acima desde o início.

### Durante este modo:



- A temperatura do compartimento do congelador poderá ser ajustada; isto não irá afetar o Modo de Refrigerção Rápida.
- Os modos de Economia e Descanso não podem ser selecionados enquanto a Refrigerção Rápida estiver ativa.

### Modo de Economia

#### Finalidade

Poupança de energia. Durante períodos de utilização menos frequente (abertura da porta) ou ausência do lar, como em férias, o programa Eco pode fornecer uma temperatura ótima, poupando simultaneamente energia.

#### Como usar

- Pressione o ícone  (#12 no diagrama do painel de controlo) até ser apresentado o ícone "Modo Eco"  (#6).
- Uma vez definido o "Modo Eco", a máquina irá emitir um sinal sonoro para confirmar que o modo foi ligado.
- Após o sinal sonoro, a definição da temperatura do frigorífico e do congelador (#1 e #3) irá apresentar um "E".
- O Modo Eco pode ser cancelado pressionando o Ícone  (#12).

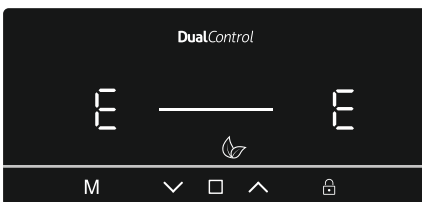

### Durante este modo:



- A temperatura do congelador e do frigorífico pode ser ajustada, contudo, o ajuste não irá ser realizado até o Modo Eco ser cancelado. Quando o modo de economia estiver cancelado, os valores de definição selecionados irão ser ativados e a(s) temperatura(s) será(ão) ajustada(as).
- Os modos Refrigerção Rápida ou Congelação Rápida podem ser selecionados, contudo, selecionar um destes modos cancela de imediato o Modo Eco.
- O modo de Descanso apenas pode ser selecionado após cancelar o modo de economia.

### Modo de Descanso

#### Finalidade

O modo de Descanso deve ser utilizado se o dispositivo não for utilizado durante um período de tempo alargado. Durante o modo de Descanso apenas o compartimento do congelador se mantém ativo.

#### Como usar

- Pressione o ícone  (#12 no diagrama do painel de controlo) até ser apresentado o ícone "Modo de Descanso"  (#5).
- Uma vez definido o "Modo de descanso", a máquina irá emitir um sinal sonoro para confirmar que o modo foi ligado.
- Após o sinal sonoro o frigorífico irá apresentar '-.' e o congelador irá apresentar a temperatura definida de -18 °C.
- O Modo de Descanso pode ser cancelado pressionando o ícone  (#12).

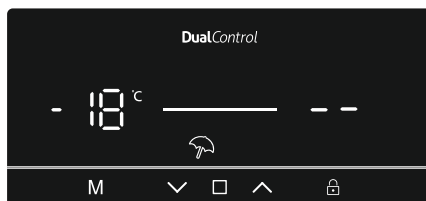

## CAPÍTULO -3: UTILIZAÇÃO DO FRIGIRÍFICO

### Durante este modo:







- A temperatura do congelador e do frigorífico pode ser ajustada, contudo, o ajuste não irá ser realizado até o Modo de Descanso ser cancelado. Quando o modo de Descanso estiver cancelado, os valores de definição selecionados irão ser ativados e a(s) temperatura(s) será(ão) ajustada(as).
- Os modos Refrigeração Rápida ou Congelação Rápida podem ser selecionados, contudo, selecionar um destes modos cancela de imediato o Modo de Descanso.
- O Modo Eco apenas pode ser selecionado após cancelar o modo de Descanso.

### Modo de refrigeração de bebidas

#### Finalidade

Este modo é utilizado para refrigerar bebidas num período de tempo ajustável.

#### Como usar

- Pressione os ícones  (#12) e  (#9) simultaneamente durante cinco segundos.
- O indicador de definição da temperatura de refrigeração irá começar a mostrar "05". Este valor irá ficar intermitente no ecrã
- Os utilizadores podem pressionar os botões  ou  para ajustar o período de tempo (05, 10, 15, 20, 25 ou 30 minutos)
- Quando seleciona o tempo, os números irão piscar 3 vezes no ecrã e será emitido um sinal sonoro. Se o utilizador não pressionar qualquer botão no espaço de 2 segundos o tempo ficará definido.
- A máquina irá então definir o tempo; o tempo restante será apresentado no ecrã
- Uma vez expirada a totalidade do tempo, será emitido um alarme sonoro
- O Modo de Refrigeração de Bebidas pode ser cancelado pressionando os ícones  (#12) e  (#9) simultaneamente durante cinco segundos.

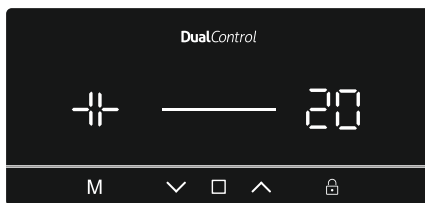

### Durante este modo:

- Quando os modos de refrigeração de bebidas e de bloqueio para crianças estiverem ativos, o modo de bloqueio para crianças tem de ser cancelado para parar o alarme sonoro
- Durante a utilização deste modo, deve verificar regularmente a temperatura das garrafas. Quando as garrafas estiverem suficientemente refrigeradas, deve retirá-las do eletrodoméstico.
- As garrafas podem explodir se deixadas no eletrodoméstico demasiado tempo com o modo de refrigeração de bebidas ativo.

### Modo de Economia do Ecrã

#### Finalidade



Este modo poupa energia desligando toda a iluminação do painel de controlo quando o painel estiver inativo.

#### Como usar

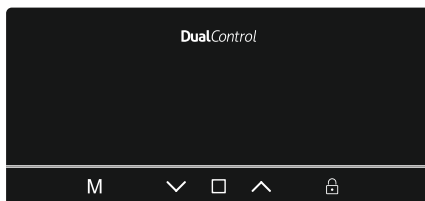
- O modo de economia do ecrã será ativado automaticamente após 30 segundos.
- Se pressionar qualquer tecla enquanto a iluminação do painel de controlo estiver apagada, as definições atuais da máquina irão reaparecer no visor para que possa fazer as alterações que pretender.
- Se não cancelar o modo de economia do ecrã ou premir qualquer tecla durante 30 segundos, o painel de controlo irá permanecer desligado.



#### Para desativar o modo de economia do ecrã

- Para cancelar o modo de economia do ecrã, em primeiro lugar, necessita de pressionar qualquer botão para ativar os botões e, em seguida, pressionar e manter pressionado o botão Modo  (#12) durante 3 segundos.
- Para reativar o modo de economia do ecrã, pressione e mantenha pressionado o botão modo  (#12) durante 3 segundos.

## CAPÍTULO -3: UTILIZAÇÃO DO FRIGIRÍFICO

### A Função de Bloqueio para Crianças

#### Finalidade

O bloqueio para crianças pode ser ativado para evitar quaisquer alterações não intencionais ou acidentais às definições do eletrodoméstico.

#### Ativar o Bloqueio para Crianças

Pressione e mantenha pressionado o botão  (#13) durante 5 segundos.

#### Cancelar o Bloqueio para Crianças



Pressione o botão  (#13) durante 5 segundos.

#### Função de Alarme de Porta Aberta

Se a porta do frigorífico ou do congelador for deixada aberta durante mais de 2 minutos, o eletrodoméstico emitirá um sinal sonoro.



### Definições de Temperatura

#### Definições de Temperatura do Congelador

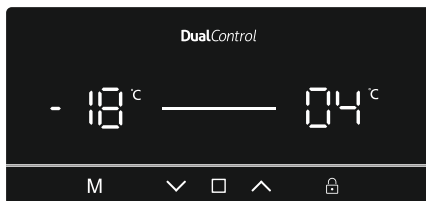
- Pressione o ícone  (#9 no diagrama do painel de controlo) até estar selecionada a "Definição de temperatura do congelador" (#1).
- Uma vez selecionada a definição de temperatura do Congelador, a temperatura irá ficar intermitente.
- Os utilizadores podem usar a seta para cima ou para baixo ( / ) para definir a temperatura (-16, -18, -20, -22, -24 °C e o Modo Congelação Rápida).
- Se os modos de Congelação Rápida ou Eco estiverem ativados, a temperatura não irá mudar até o modo ser cancelado.



#### Definições de Temperatura do Refrigerador

- Pressione o ícone  (#9 no diagrama do painel de controlo) até estar selecionada a "Definição de temperatura do frigorífico" (#1).
- Uma vez selecionada a definição de temperatura do Frigorífico, a temperatura irá ficar intermitente.
- Os utilizadores podem usar a seta para cima ou para baixo ( / ) para definir a temperatura (8, 6, 5, 4, 2 °C e o Modo de Refrigeração Rápida).
- Se os modos de Congelação Rápida ou Eco estiverem ativados, a temperatura não irá mudar até o modo ser cancelado.

### Avisos sobre as definições de temperatura

- Não é recomendado o funcionamento do frigorífico em ambientes com temperatura abaixo dos 10°C.
- As definições da temperatura devem ser feitas de acordo com a frequência com que a porta é aberta, a quantidade de alimentos guardados dentro do frigorífico e a temperatura ambiente do local onde está o frigorífico.
- O seu frigorífico deve funcionar durante 24 horas, de acordo com a temperatura ambiente, sem interrupção, depois de ter sido ligado. Isto acontece para ficar completamente frio. Não abra as portas do frigorífico e não coloque alimentos no interior durante este período.
- Foi aplicada uma função de atraso de 5 minutos para evitar danos no compressor do frigorífico, quando retira a tomada, ou quando volta a ligá-la após uma falha de energia. O frigorífico começará a funcionar normalmente após 5 minutos.
- O seu frigorífico foi projetado para funcionar em intervalos de temperatura ambiente indicados nos standards, segundo a classe climática indicada na etiqueta de informação. Não recomendamos o funcionamento do frigorífico fora dos limites de temperatura estabelecidos, em termos de eficácia de arrefecimento.
- Este eletrodoméstico destina-se a ser usado com uma temperatura ambiente dentro do alcance de 10°C - 43°C.

#### Classe climática e significado:

**T (tropical):** Este aparelho de refrigeração destina-se a ser utilizado com temperaturas ambientes que vão dos 16 °C aos 43 °C.

**ST (subtropical):** Este aparelho de refrigeração destina-se a ser utilizado com temperaturas ambientes que vão dos 16 °C aos 38 °C.

## CAPÍTULO -3: UTILIZAÇÃO DO FRIGIRÍFICO CONGELADOR

**N (temperado):** Este aparelho de refrigeração destina-se a ser utilizado com temperaturas ambientes que vão dos 16 °C aos 32 °C.

**SN (temperado prolongado):** Este aparelho de refrigeração destina-se a ser utilizado com temperaturas ambientes que vão dos 10 °C aos 32 °C.

### Indicador de temperatura

Para ajudá-lo a definir melhor o seu frigorífico, equipámo-lo com um indicador de temperatura localizado na zona mais fria.

Para melhor armazenar alimentos no frigorífico, especialmente na zona mais fria, certifique-se de que a mensagem "OK" aparece no indicador de temperatura. Se não aparecer "OK", isto significa que a temperatura não foi devidamente definida.

Uma vez que "OK" aparece a preto, pode ser difícil ver esta indicação, caso o indicador de temperatura esteja mal iluminado. Para poder ver esta indicação adequadamente, tem de haver luz suficiente.

De cada vez que a definição de temperatura for alterada, espere que a temperatura interior do eletrodoméstico estabilize antes de avançar, se necessário, com uma nova definição de temperatura. Mude a posição do dispositivo de definição de temperatura progressivamente e espere pelo menos 12 horas antes de voltar a verificar e fazer uma eventual alteração.

**NOTA:** Depois de repetidas aberturas da porta (ou abertura prolongada), ou antes de colocar alimentos frescos no eletrodoméstico, é normal que o indicador "OK" não apareça no indicador da definição de temperatura. Se houver uma concentração anormal de cristais de gelo (parede inferior do eletrodoméstico) no evaporador do compartimento do frigorífico (eletrodoméstico sobrecarregado, elevada temperatura da divisão, abertura frequente da porta), coloque o dispositivo de definição de temperatura numa posição mais baixa até os períodos do compressor voltarem a ser obtidos.

### Armazene alimentos na zona mais fresca do frigorífico.



Os seus alimentos serão melhor armazenados se os colocar na zona mais fresca mais apropriada. A zona mais fresca é por cima da gaveta.

O seguinte símbolo indica a zona mais fresca do frigorífico.

Para se certificar que tem uma temperatura baixa nesta zona, certifique-se de que a prateleira está localizada ao nível deste símbolo, como

mostrado na ilustração.

O limite superior da zona mais fresca está indicado no lado inferior do autocolante (cabeça da seta). A prateleira superior da zona mais fresca deve estar ao mesmo nível que a cabeça da seta. A zona mais fresca é abaixo desse nível.

Como estas prateleiras são removíveis, certifique-se de que estão sempre ao mesmo nível do limite da zona, de modo a garantir a temperatura nesta área.

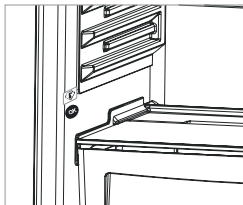

OK

### Acessórios

#### Gelo automático (Em alguns modelos)

- Retire o tabuleiro de fazer gelo
- Encha de água até à linha
- Coloque o tabuleiro de fazer gelo na sua posição original
- Quando se formarem cubos de gelo, gire o manípulo para deixar cair cubos de gelo na caixa de gelo.

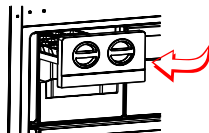

#### Nota:

- Não encha a caixa de gelo com água para fazer gelo. Esta pode estragar-se.
- O movimento do fazedor de gelo pode ser difícil enquanto o frigorífico estiver a funcionar. Nesse caso, este deve ser limpo após a remoção das prateleiras de vidro.

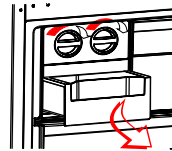

#### Bandejas para o gelo (Em alguns modelos)

- Encha a bandeja de gelo de água e coloque no compartimento do congelador.
- Depois da água se transformar completamente em gelo, pode retorcer a bandeja como se mostra na Fig. para obter os cubos de gelo.

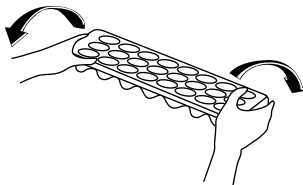
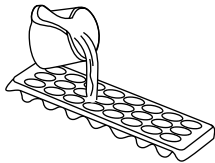

## CAPÍTULO -3: UTILIZAÇÃO DO FRIGIRÍFICO CONGELADOR

### Prateleira de refrigeração

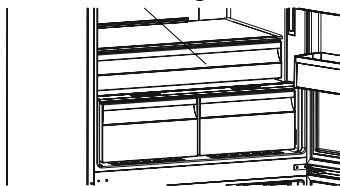

Manter alimentos no compartimento de refrigeração em vez de no compartimento do congelador ou frigorífico permite aos alimentos manter a frescura e o sabor por mais tempo, mantendo o seu aspeto fresco. Se o tabuleiro de refrigeração ficar sujo, remova-o e lave-o com água.

(A água congela à temperatura de 0 °C, mas os alimentos que contêm sal ou açúcar necessitam de temperaturas mais baixas para congelar)

Normalmente as pessoas usam o compartimento de refrigeração para peixe cru, arroz, etc...

**Não coloque alimentos que deseja congelar, ou tabuleiros de gelo para fazer gelo.**

### Remoção da prateleira de refrigeração

- Puxe a prateleira de refrigeração para fora na sua direção, deslizando-a pelas calhas.
- Puxe a prateleira de refrigeração para cima da calha para a remover.

### Arca congeladora

A arca congeladora permite que os alimentos sejam mantidos com maior regularidade.

#### Remover a arca congeladora.

- Puxar a arca para tão longe quanto possível
  - Puxar a frente da caixa para cima e para fora.
- ! Faça a operação no sentido inverso para reiniciar o compartimento de deslocamento.

**Nota:** Segurar sempre a pega da arca enquanto a retira.

Arca congeladora

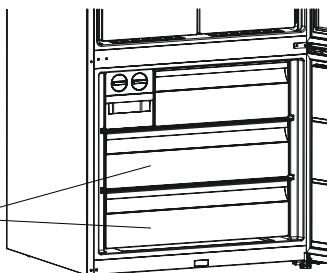

### Indicador de frescura

O controlador de humidade na posição fechada permite que fruta e legumes frescos sejam conservados durante mais tempo.

Se a gaveta estiver totalmente cheia, deve abrir-se o indicador de frescura localizado na parte da frente da gaveta. Quando o abrir, a temperatura e a humidade do ar na gaveta irão cair.

Se notar alguma condensação na prateleira de vidro, pode definir o controle de humidade de plástico para a posição aberta.

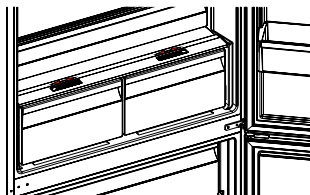

### Prateleira de porta Adapt-Lift

Podem ser disponibilizados cinco ajustes de altura diferentes, para proporcionar as áreas de armazenamento de que precisa, por meio de uma prateleira de porta **Adapt-Lift**.

#### Para alterar a posição da prateleira de porta Adapt-Lift ;

Eleve a parte dianteira da prateleira (1) e mova a prateleira de porta **Adapt-Lift** (2) para cima ou para baixo com ambas as mãos (Fig 1)

Antes de soltar a prateleira de porta certifique-se de que a prateleira de porta está localizada nas posições de porta.

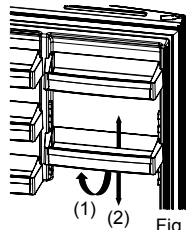

Fig.1

**As descrições visuais e de texto da secção de acessórios podem variar de acordo com o modelo.**

### Limpeza

- **Certifique-se de que desliga o frigorífico da tomada antes de o limpar.**
- Não limpe o frigorífico deitando-lhe água.
- Pode limpar os lados interior e exterior com um pano suave ou uma esponja, usando água morna e com sabão.
- Retire as peças individualmente e limpe com água com sabão. Não lave na máquina de lavar loiça.
- Nunca use materiais inflamáveis, explosivos ou corrosivos, como diluente, gás ou ácido para limpar.

**Certifique-se de que o frigorífico está desligado da corrente enquanto o limpa.**

## CAPÍTULO -3: UTILIZAÇÃO DO FRIGIRÍFICO CONGELADOR

### Substituição da lâmpada LED (se for usada iluminação LED)

Contacte o apoio ao cliente da Sharp, pois esta deve ser mudada apenas por pessoal autorizado.

**Nota:** O número e a localização das tiras LED pode ser alterado de acordo com diferentes modelos.

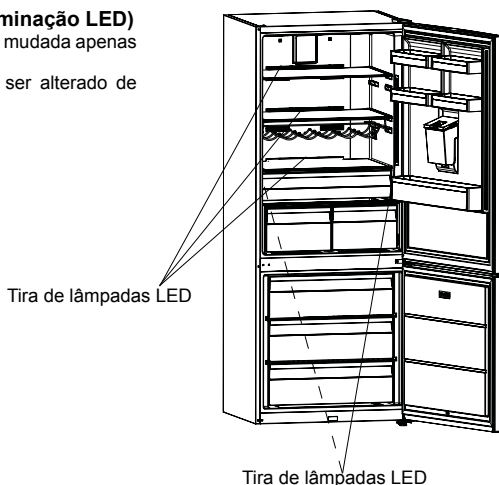

## CAPÍTULO -4: GUIA DO ARMAZENAMENTO DE ALIMENTOS

### Compartmento do frigorífico

- Para reduzir a formação de gelo, nunca coloque líquidos em recipientes destapados no compartimento do frigorífico.
- Deixe os alimentos mornos ou quentes arrefecer antes de os guardar. Isto ajuda a reduzir o consumo de energia.
- Para evitar a formação de gelo, certifique-se de que não há nada a tocar na parede de trás.
- A zona mais fria do frigorífico é em baixo. Recomendamos que use esta zona para armazenar alimentos que se estragam rapidamente, como peixe, pratos pré-cozinhados, bolos ou laticínios. A zona mais quente é a prateleira superior da porta. Recomendamos que aqui guarde manteiga ou queijo.

### Nota importante:

- Cubra quaisquer pratos terminados quando os colocar no frigorífico. Coloque-os no frigorífico quando estiverem frios, caso contrário a temperatura/humidade dentro do frigorífico aumentará e isto fará o frigorífico trabalhar mais. Tapar alimentos e bebidas preserva também o seu sabor e aroma..
- Não se devem guardar no frigorífico batatas, cebolas, nem alho.
- Evite que os alimentos toquem no sensor de temperatura localizado no compartimento do frigorífico. De modo a manter uma preservação ótima da temperatura no compartimento do frigorífico, os alimentos não devem entrar em contacto com o sensor.
- Para condições normais de funcionamento, bastará ajustar a definição de temperatura do frigorífico para +4 °C.
- A temperatura do compartimento do frigorífico deve estar compreendida entre os 0 e os 8 °C. Abaixo dos 0 °C, os alimentos frescos ficam enregelados e apodrecidos, enquanto que, acima dos 8 °C, a carga bacteriana aumenta e estraga-os.
- Não coloque alimentos quentes imediatamente no frigorífico; aguarde para que a temperatura diminua, no exterior. Os alimentos quentes aumentam os graus de temperatura do frigorífico, o que provoca intoxicações alimentares e a deterioração desnecessária dos alimentos.
- Carnes, peixes, etc., devem ser armazenados no compartimento do refrigerador dos alimentos, enquanto que o compartimento para legumes é indicado para legumes. (se disponível)
- Para evitar contaminação cruzada, os produtos à base de carne não devem ser armazenados juntamente com fruta e legumes.
- Os alimentos devem ser colocados no frigorífico em recipientes fechados ou cobertos, para impedir a entrada de humidade e maus odores.

### Compartmento do congelador

- Por favor, use o compartimento profundo do congelador para armazenar alimentos congelados durante um tempo prolongado e para produzir gelo.
- Para obter uma capacidade máxima do compartimento do congelador, use apenas prateleiras de vidro para a secção superior e do meio. Para a secção inferior use o cesto inferior.
- Não coloque os alimentos que irá congelar em breve junto de alimentos já congelados.
- Deve congelar os alimentos a serem congelados (carne, carne picada, peixe, etc.) dividindo-os em doses de modo a que possam ser consumidos de uma vez.
- Não volte a congelar os alimentos congelados depois de terem sido descongelados. Isso pode ser perigoso para a sua saúde, pois pode provocar problemas de envenenamento.

## CAPÍTULO -4: GUIA DO ARMAZENAMENTO DE ALIMENTOS

- Não coloque refeições quentes no congelador profundo antes de estarem frias. Irá fazer com que outros alimentos congelados previamente no congelador profundo apodreçam.
- Quando comprar alimentos congelados, certifique-se de que foram congelados em condições adequadas e de que a embalagem não está danificada.
- Quando armazenar os alimentos congelados, deve observar as condições de armazenamento indicadas na embalagem. Se não houver nenhuma indicação, os alimentos devem ser consumidos dentro do menor espaço de tempo possível.
- Se tiver havido humidade na embalagem dos alimentos congelados e tiver um cheiro pestilento, os alimentos podem ter sido previamente armazenados em condições inadequadas e ter apodrecido. Não compre este tipo de alimentos.
- As durações do armazenamento de alimentos congelados alteram-se em função da temperatura ambiente, da abertura frequente da porta, das definições do termostato, do tipo de alimentos e do tempo decorrido desde a compra do alimento até ao momento em que foi colocado no congelador. Siga sempre as instruções da embalagem e nunca exceda o tempo de armazenamento indicado.
- Durante falhas de energia prolongadas, não abra a porta do compartimento profundo do congelador. Durante falhas de energia prolongadas, não volte a congelar os alimentos, mas consuma-os o mais depressa possível.
- Note que, se quiser voltar a abrir a porta do congelador imediatamente após tê-la fechado, esta não se abrirá com facilidade. Isto é normal. Depois de alcançar uma condição de equilíbrio, a porta será aberta com facilidade.

### Nota importante:

- Alimentos congelados que foram descongelados devem ser consumidos como alimentos frescos. Se não forem cozinhados depois de serem descongelados, NUNCA MAIS devem ser congelados.
- O sabor de alguns condimentos que se encontram em pratos pré-cozinhados (anis, manjeriço, agrião, vinagre, sortido de especiarias, gengibre, alho, cebola, mostarda, tomilho, manjerona, pimenta preta, etc.) pode ser alterado e estes ganham um sabor forte quando são armazenados durante muito tempo. Por este motivo, os alimentos congelados devem receber pequenas quantidades de especiarias ou as especiarias desejadas devem ser adicionadas após os alimentos serem descongelados.
- O período de armazenamento dos alimentos depende da gordura usada. As gorduras adequadas são margarina, banha de vitelo, azeite e manteiga. As gorduras inadequadas são óleo de amendoim e banha de porco.
- Alimentos líquidos devem ser armazenados em copos de plástico e os outros alimentos devem ser congelados em sacos ou embalagens de plástico.

## CAPÍTULO -5: INVERSÃO DA PORTA

### Reposicionamento da porta

- A possibilidade de inverter a porta depende do frigorífico que tem.
- Quando há puxadores presos à parte da frente do eletrodoméstico, isso não é possível.
- Se o seu modelo não tem manipulós, é possível inverter as portas, mas isto deve ser feito por pessoal autorizado. Por favor, contacte o apoio da Sharp.

## CAPÍTULO -6: RESOLUÇÃO DE PROBLEMAS

### Verifique os avisos;

O frigorífico avisará se a temperatura de arrefecimento e congelação estiverem em níveis inadequados ou quando ocorrer um problema no eletrodoméstico. Os códigos de erro aparecem no indicador do congelador e do frigorífico.

TIPO DE ERRO	SIGNIFICADO	PORQUÊ	O QUE FAZER
E01	Aviso do sensor		Contacte o apoio ao cliente da Sharp o mais depressa possível.
E02	Aviso do sensor		Contacte o apoio ao cliente da Sharp o mais depressa possível.
E03	Aviso do sensor		Contacte o apoio ao cliente da Sharp o mais depressa possível.
E06	Aviso do sensor		Contacte o apoio ao cliente da Sharp o mais depressa possível.
E07	Aviso do sensor		Contacte o apoio ao cliente da Sharp o mais depressa possível.

## CAPÍTULO -6: RESOLUÇÃO DE PROBLEMAS

TIPO DE ERRO	SIGNIFICADO	PORQUÊ	O QUE FAZER
E08	Aviso de baixa tensão	A fonte de alimentação do dispositivo desceu para 170 W.	<p>- Esta não é uma falha do dispositivo, dado que este erro ajuda a evitar danos no compressor.</p> <p>- A tensão deve ser aumentada para os níveis necessários</p> <p>Se este aviso continuar, contacte o apoio ao cliente da Sharp o mais depressa possível.</p>
E09	O compartimento do congelador não está suficientemente frio	Ocorrência provável após uma falha elétrica prolongada.	<ol style="list-style-type: none"> <li>1. Defina a temperatura do congelador para um valor mais frio ou defina-a para o modo de Congelação Intensa. Esta ação deve remover o código de erro assim que a temperatura necessária seja atingida. Mantenha as portas fechadas para diminuir o tempo necessário para atingir a temperatura correta.</li> <li>2. Retire quaisquer produtos que se tenham descongelado durante este erro. Estes podem ser utilizados durante um curto período de tempo.</li> <li>3. Não acrescente quaisquer produtos frescos ao compartimento do congelador até que a temperatura correta seja atingida e o erro já não exista.</li> </ol> <p>Se este aviso continuar, contacte o apoio ao cliente da Sharp o mais depressa possível.</p>
E10	O compartimento do frigorífico não está suficientemente frio	<p><b>Ocorrência provável após:</b></p> <ul style="list-style-type: none"> <li>- Falha elétrica prolongada.</li> <li>- Comida quente ter sido deixada no frigorífico.</li> </ul>	<ol style="list-style-type: none"> <li>1. Defina a temperatura do frigorífico para um valor mais frio ou defina-a para o modo de Refrigeração Intensa. Esta ação deve remover o código de erro assim que a temperatura necessária seja atingida. Mantenha as portas fechadas para diminuir o tempo necessário para atingir a temperatura correta.</li> <li>2. Esvazie o local na área em frente dos orifícios do canal da conduta de ar e evite colocar alimentos nas proximidades do sensor.</li> </ol> <p>Se este aviso continuar, contacte o apoio ao cliente da Sharp o mais depressa possível.</p>
E11	O compartimento do frigorífico está demasiado frio	Vários motivos	<ol style="list-style-type: none"> <li>1. Verifique se o modo de Refrigeração Intensa foi ativado</li> <li>2. Reduza a temperatura do compartimento do frigorífico</li> <li>3. Verifique se os orifícios de ventilação estão limpos e não se encontram obstruídos</li> </ol> <p>Se este aviso continuar, contacte o apoio ao cliente da Sharp o mais depressa possível.</p>

## CAPÍTULO -6: RESOLUÇÃO DE PROBLEMAS

### Se o frigorífico não estiver a funcionar;

- Houve uma falha de energia?
- A ficha está ligada corretamente à tomada?
- O fusível da tomada ao qual a ficha está ligada ou o fusível principal disparou?
- Há alguma avaria na tomada? Para verificar isto, ligue o seu frigorífico a uma tomada que sabe que funciona.

### Se o seu congelador não está a arrefecer o suficiente;

- A definição de temperatura está correta?
- A porta do congelador é aberta frequentemente e deixada aberta por um período prolongado?
- A porta do congelador é fechada devidamente?
- Colocou algum prato ou alimento no congelador que esteja em contacto com a parede traseira, de modo a evitar a circulação de ar?
- O congelador está excessivamente cheio?
- Existe uma distância adequada entre o frigorífico e as paredes traseira e laterais?
- A temperatura ambiente encontra-se dentro do alcance dos valores especificados no manual de funcionamento?

### Se os alimentos no frigorífico estão excessivamente arrefecidos

- A definição de temperatura está correta?
- Há muitos alimentos colocados recentemente no congelador? Se sim, o seu frigorífico pode arrefecer excessivamente os alimentos dentro do compartimento, pois irá funcionar mais tempo para arrefecer estes alimentos.

### Se o frigorífico estiver a fazer barulho demais;

Para manter o nível de arrefecimento, o compressor pode ser ativado volta e meia. Nessa altura, é normal surgirem barulhos vindos do frigorífico devido a esta função. Quando o nível de arrefecimento exigido é alcançado, o barulho diminui automaticamente. Se o barulho continuar;

- O eletrodoméstico está estável? As pernas estão ajustadas?
- Há alguma coisa atrás do frigorífico?
- As prateleiras ou pratos nas prateleiras estão a vibrar? Volte a colocar as prateleiras e/ou os pratos, se for caso disso.
- Os itens colocados no frigorífico estão a vibrar?

### Barulhos normais:

#### Barulho de quebrar (gelo a quebrar-se):

- Durante o descongelar automático.
- Quando o eletrodoméstico é arrefecido ou aquecido (devido à expansão do material do eletrodoméstico).

**Estalido curto:** Ouvido quando o termostato liga/desliga o compressor.

**Barulho do compressor (barulho normal de motor):** Este barulho significa que o compressor funciona normalmente. O compressor pode provocar mais barulho durante um breve período quando é ativado.

**Barulho de burbulhar e salpico:** Este barulho é provocado pelo fluxo do gás refrigerante nos tubos do sistema.

**Barulho de água corrente:** Barulho normal do fluxo de água em direção ao recipiente de evaporação durante a descongelação. Este barulho pode ser ouvido durante a descongelação.

**Barulho de sopro de ar (barulho normal de ventoinha):** Este barulho pode ser ouvido no frigorífico No-Frost durante o funcionamento normal do sistema devido à circulação do ar.

### Se se juntar humidade dentro do frigorífico;

- Os alimentos foram devidamente embalados? Os recipientes foram todos bem secos antes de serem colocados no frigorífico?
- A porta do frigorífico é aberta com frequência? Quando a porta é aberta, a humidade existente no ar da divisão entra no frigorífico. Especialmente se a taxa de humidade da divisão for muito elevada, quando mais frequentemente a porta for aberta, mais depressa ocorrerá a humidificação.
- É normal que se formem gotas de água na parede de trás, depois do processo de descongelação automática. (em Modelos Estáticos)

### Se as portas não são abertas e fechadas devidamente;

- As embalagens de alimentos evitam que a porta se feche?
- Os compartimentos da porta, as prateleiras e as gavetas estão devidamente colocados?
- As junções da porta estão partidas ou rasgadas?
- O frigorífico está numa superfície nivelada?

### Se as extremidades do compartimento do frigorífico em contacto com as junções da porta estão quentes;

Especialmente no verão (tempo quente), as superfícies em contacto com as junções podem ficar quentes durante o funcionamento do compressor, isto é normal.

### Acerca do doseador de água

#### Se o fluxo de água for normal,

#### Verifique se:

- O depósito está bem instalado.

## CAPÍTULO -6: RESOLUÇÃO DE PROBLEMAS

- As juntas do depósito estão bem montadas.

**Se gotejar,**

**Verifique se:**

- A torneira está bem montada.
- As juntas da torneira estão bem montadas.

### NOTAS IMPORTANTES:

- O fusível térmico de proteção do compressor será interrompido após uma falha súbita de energia, ou depois de desligar o eletrodoméstico, pois o gás no sistema de arrefecimento não está estabilizado. Isto é bastante normal e o frigorífico reiniciar-se-á após 4 ou 5 minutos.
- A unidade de arrefecimento do frigorífico está escondida na parede traseira. Por isso, podem surgir gotas de água ou gelo na superfície traseira do seu frigorífico devido ao funcionamento do compressor em intervalos especificados. Isto é normal. Não é necessário executar uma função de descongelação, a menos que o gelo seja excessivo.
- Se não usar o frigorífico durante um período prolongado (por ex., nas férias de verão), desligue-o. Limpe o frigorífico de acordo com a Parte 4 e deixe a porta aberta para evitar humidade e cheiro.
- O eletrodoméstico que comprou destina-se a uso doméstico e só pode ser usado em casas particulares e para os efeitos estabelecidos. Não é adequado para uso comercial ou comum. Se o consumidor usar o eletrodoméstico de um modo que não esteja em acordo com estas características, sublinhamos que o fabricante e o vendedor não serão responsáveis por quaisquer reparações e falhas dentro do período da garantia.
- Se o problema continuar depois de ter seguido todas as instruções em cima, consulte um fornecedor autorizado de assistência.

## CAPÍTULO -7: DICAS PARA POUPAR ENERGIA

1. Deixe sempre os alimentos arrefecer antes de os guardar no eletrodoméstico.
2. Descongele alimentos no compartimento do frigorífico, isto ajuda a poupar energia.

## CAPÍTULO -8: DADOS TÉCNICOS

As informações técnicas encontram-se na placa de características existente no lado interno do aparelho e na etiqueta de energia.

O código QR na etiqueta de energia fornecida com o aparelho disponibiliza um link da web para a informação relacionada com o desempenho do aparelho na base de dados de EU EPREL. Mantenha a etiqueta de energia para consulta juntamente com o manual do utilizador e todos os outros documentos disponibilizados com este aparelho.

É também possível encontrar a mesma informação na EPREL utilizando o link <https://eprel.ec.europa.eu> e o nome do modelo e número do produto que encontra na placa de classificação do aparelho.

## CAPÍTULO -9: SERVIÇO E ASSISTÊNCIA AO CONSUMIDOR

Utilize sempre as peças sobresselentes originais.

Quando entrar em contacto com o nosso Centro de Serviço Autorizado, garanta que tenha os seguintes dados disponíveis: Modelo, Número de Série e o Índice de Serviço (SI).

A informação pode ser encontrada no rótulo do produto. Sujeito a modificações sem aviso prévio.

As peças sobresselentes originais para alguns componentes específicos estão disponíveis por um período de 7-10 anos desde a colocação no mercado da última unidade do modelo.

Visite o nosso website para:  
[www.sharphome.eu](http://www.sharphome.eu)

# Indhold

KAPITEL -1: GENERELLE ADVARSLER.....	113
KAPITEL -2: DIT KØLEFRYSESKAB .....	118
KAPITEL -3: SÅDAN ANVENDES DIT KØLEFRYSESKAB .....	120
KAPITEL -4: GUIDE TIL OPBEVARING AF MADVARER.....	126
KAPITEL -5: VENDING AF DØR.....	127
KAPITEL -6: FEJLFINDING .....	127
KAPITEL -7: TIP TIL ENERGIBESPARELSE .....	129

Dit kølefryseskab overholder gældende sikkerhedskrav. Forkert brug kan medføre personskader og materielle skader. Læs denne vejledning omhyggeligt, før du bruger dit kølefryseskab for første gang for at undgå risiko for skader. Den indeholder vigtige oplysninger om installation, sikkerhed, brug og vedligeholdelse af dit kølefryseskab. Opbevar denne vejledning til senere brug.





DK

BRAND

Advarsel; Risiko for brand / brændbare materialer

## KAPITEL -1: GENERELLE ADVARSLER

 **ADVARSEL:** Hold ventilationsåbninger i køleskabet fri af tildækning.

 **ADVARSEL:** Brug ikke mekanisk udstyr eller andre midler til at fremskynde afrimning.

 **ADVARSEL:** Brug ikke andre elektriske apparater inden i køleskabet.

 **ADVARSEL:** Pas på ikke at beskadige kølekredsen.

 **ADVARSEL:** Ved placering af apparatet skal det sikres, at netledningen ikke klemmes eller beskadiges.

 **ADVARSEL:** Placer ikke flere transportable stikdåser eller transportable strømforsyninger bag på apparatet.

 **ADVARSEL:** For at undgå personskade eller beskadige apparatet skal det installeres i overensstemmelse med producentens anvisninger.

 Den lille mængde kølemiddel, som er anvendt i dette køleskab er miljøvenlig R600a (en isobuten) og er brændbar og eksplosiv, hvis den antændes i vedlagte vilkår.

\* Når køleskabet bæres eller sættes på plads, skal man passe på ikke at beskadige kølekredsløbet.

\* Opbevar ikke beholdere med brandfarlige materialer f. eks. spraydåser og refillere til brandslukkere i nærheden af køleskabet.

\* Dette apparat er beregnet til brug i hjemmet og lignende steder såsom:

- personalekøkkener i butikker, på kontorer og andre arbejdsmiljøer der kan sidestilles med en almindelig privat husholdning
- landejendomme og af gæster på hoteller, moteller og andre boligomgivelser der kan sidestilles med en almindelig privat husholdning
- bed and breakfast miljøer der kan sidestilles med en almindelig privat husholdning

## KAPITEL -1: GENERELLE ADVARSLER

- catering og lignende ikke-detailhandel der kan sidestilles med en almindelig privat husholdning
- \* Dit køleskab kræver en 220-240 V, 50 Hz strømforsyning. Brug ikke andre strømforsyninger. Før du tilslutter dit køleskab, skal du sikre dig, at oplysningerne på datapladen (spænding og tilsluttet belastning) svarer til ledningsnettet på tilslutningsstedet. Hvis du er i tvivl, skal du kontakte en elektriker)
- \* Dette apparat kan bruges af børn i alderen fra 8 år og derover samt personer med nedsatte fysiske, følesans og mentale evner eller manglende erfaring og viden, når de er blevet vejledt eller instrueret i apparatets anvendelse på en sikker måde og forstår den involverede risiko. Børn skal ikke lege med apparatet. Rengøring og vedligeholdelse skal ikke udføres af børn uden opsyn.
- \* Børn fra 3 til 8 år må lægge varer i og tage varer ud af køleapparater. Børn forventes ikke at udføre rengøring eller vedligeholdelse af apparatet. Meget små børn (0-3 år) forventes ikke at bruge apparater. Mindre børn (3-8 år) forventes ikke at kunne bruge apparater på sikker vis, medmindre det sker under supervision. Større børn (8-14 år) og sårbare personer kan bruge apparater sikkert, når de superviseres og har fået den nødvendige vejledning i brugen af apparatet. Meget sårbare personer forventes ikke at bruge apparater på sikker vis, medmindre det sker under supervision.
- \* En beskadiget netledning /stik kan forårsage brand eller give elektrisk stød. Hvis den er beskadiget skal den udskiftes. Dette må kun udføres af kvalificeret personale.
- \* Dette apparat er ikke beregnet til brug i højder over 2000 m.

### **Følg disse instruktioner for at undgå fødevarerkontaminering:**

- \* Hvis døren holdes åben i længere tid, kan det medføre, at temperaturen i apparatets rum øges væsentligt.
- \* Rengør hyppigt overflader, der kan komme i kontakt med fødevarer, og tilgængelige afløbssystemer.
- \* Opbevar rå kød og rå fisk i egnede beholdere i køleskabet, så disse fødevarer ikke kommer i kontakt med eller drypper på andre fødevarer.
- \* Fryserum med to stjerner er beregnet til opbevaring af på forhånd nedfrosne fødevarer, opbevaring eller fremstilling af dessertis og isterninger.
- \* Rum med én, to og tre stjerner er ikke egnede til nedfrysning af friske fødevarer.
- \* Hvis køleapparatet skal stå tomt i længere perioder, skal det slukkes, afrimes, rengøres og tørres, og døren lades åben for at undgå, der dannes skimmel i apparatet.

### **Hvis vandhanen er tilgængelig ;**

- \* Rengør vandbeholderne, hvis de ikke har været i brug i 48 timer. Gennemskyl vandsystemet, sluttet til vandforsyningen, hvis der ikke er skænket vand i 5 dage.

## KAPITEL -1: GENERELLE ADVARSLER

### Bortskaffelse

- Al emballage og materialer er miljøvenlige og kan genbruges. Bortskaf emballagen på en miljøvenlig måde. Kontakt din kommune for yderligere oplysninger.
- Når apparatet skal kasseres, så klip netledningen af og ødelæg stik og ledning. Inaktiver dørlåsen med henblik på at forhindre, at børn bliver fanget inden i køleskabet.
- Et afklippede stik, der indsættes i en 16 A stikkontakt, er en alvorlig sikkerhedsrisiko (elektrisk stød) Sørg for, at det afklippede stik bortskaffes på sikker vis.

### For produkter i Danmark:

Apparatet er udstyret med et stik, der er godkendt i EU ( EU-Schuko-stik) og kan bruges i Finland, Norge og Sverige. I Danmark er apparatet kun godkendt til brug med en stikkontakt af typen E eller typen CEE7 // 7-S med et jordben. Hvis der kun findes en stikkontakt af typen K på tilslutningsstedet, må udskiftning af EU-Schuko-stikket med det danske stik kun udføres af autoriseret servicepersonale. Alternativt kan der tilsluttes en passende og godkendt strømadapter til overgang mellem Schuko-stikket og det danske jordforbindelsessystem. Denne adapter (min. 10 ampere og op til maks. 13 ampere) kan bestilles hos en velassorteret hvidevareforhandler eller en autoriseret elektriker. Kun ved hjælp af en af disse metoder kan det sikres, at apparatet har korrekt jordforbindelse. Hvis der ikke er etableret jordforbindelse, skal en autoriseret elektriker foretage installation af jordforbindelse. Hvis apparatet bruges uden, at der er etableret jordforbindelse, er vi ikke ansvarlige for eventuel manglende mulighed for at bruge apparatet, som dette kan medføre.

### Bortskaffelse af dit gamle apparat

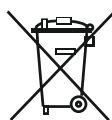

Dette symbol på produktet eller emballagen betyder, at produktet ikke må behandles som husholdningsaffald. I stedet skal det leveres til affaldsindsamling på en genbrugsplads, der genanvender elektrisk og elektronisk udstyr. Genbrug af materialerne hjælper med at bevare vores naturlige ressourcer. For mere detaljerede oplysninger om genbrug af dette produkt kan du kontakte kommunen, genbrugspladsen eller den butik, hvor du har købt produktet. Spørg din lokale myndighed om bortskaffelse af WEEE med henblik på genbrug, genanvendelse og genvinding.

### Bemærkninger:

- Læs instruktionsbogen grundigt før installation og brug af apparatet. Vi er ikke ansvarlige for skader, der opstår som følge af forkert brug.
- Følg alle instruktioner om dit apparat og opbevar instruktionsbogen på et tilgængeligt sted for at løse de problemer, der måtte opstå i fremtiden.
- Dette apparat er fremstillet til at kunne bruges i private hjem, og det kan kun bruges i inden for hjemmet og kun til de angivne formål. Det er ikke velegnet til kommerciel brug. En sådan brug vil ophæve garantien og vores virksomhed vil ikke være ansvarlig for eventuelle tab, der måtte opstå.
- Dette apparat er fremstillet til brug i hjem, og det er kun egnet til afkøling/opbevaring af fødevarer. Det er ikke velegnet til kommerciel brug og/eller til opbevaring af andet end fødevarer. Vort selskab er ikke ansvarligt for tab, der skyldes forkert brug.



### Sikkerhedsadvarsler

- Brug ikke en forlængerledning til at tilslutte kølefreezeskabet til ledningsnettet.
- En beskadiget netledning / stik kan forårsage brand eller give dig elektrisk stød. Hvis den er beskadiget, skal den udskiftes. Dette bør kun udføres af kvalificeret personale.
- Bøj aldrig ledningen.
- Rør aldrig ved netledningen / stikket med våde hænder, da dette kan forårsage elektrisk stød.
- Placer ikke glasflasker eller dåser med drikkevarer i fryserafdelingen. Flasker og dåser kan eksplodere.
- Når is tages ud af fryseafdelingen, bør du ikke røre det, da isen kan forårsage forfrysning og/eller snitsår på grund af is dannet med en skarp kant.
- Fjern ikke ting fra fryseren, hvis dine hænder er fugtige eller våde. Dette kan forårsage hudafskrabninger eller forfrysninger.
- Nedfrys aldrig igen mad, der har været optøet.

# KAPITEL -1: GENERELLE ADVARSLER

## Installationsoplysninger

Før udpakning og flytning af dit kølefryseskab skal du tage dig tid til at blive fortrolig med følgende punkter.

- Anbring ikke kølefryseskabet i direkte sollys og væk fra varmekilder som f. eks. en radiator.
- Apparatet skal være mindst 50 cm væk fra komfurer, gasovne og varmelegemer og bør være mindst 5 cm væk fra elektriske ovne.
- Udsæt ikke dit kølefryseskab for fugtighed eller regn.
- Dit kølefryseskab bør placeres mindst 20 mm væk fra en anden fryser.
- Der skal være mindst 150 mm's luft over dit apparat. Der må ikke placeres noget oven på dit apparat.
- Det er vigtigt for sikker drift, at dit kølefryseskab står sikkert og afbalanceret. De justerbare fødder anvendes til at få dit kølefryseskab til at stå rigtigt. Sørg for, at skabet står lodret, inden du anbringer fødevarer i det.
- Vi anbefaler, at du tørrer alle hylder og bakker af med en klud, der er dyppet i varmt vand blandet med en tsk. natriumbikarbonat før brug. Efter rengøring bør du skylle med varmt vand og tørre af.

### Hvis dit køleskab har en blæserkondensator:

Køleskabets kondensator er placeret i bunden af kabinettet. Dette betyder, at du skal samle afstandsstykket ved at fastgøre det på hullerne i bunddækselpanelet og dreje det 90 grader, som vist i nedenstående figur, når du tilrettelægger afstanden mellem køleskabet og bagvæggen, hvor du placerer køleskabet. Du kan flytte køleskabet i retning af bagvæggen indtil dette punkt.

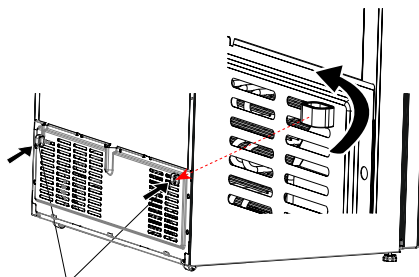

Plast til afstandsjustering mellem bagvæg og kølefryseskab.

## Før du bruger dit kølefryseskab



- Inden du stiller dit kølefryseskab på sin plads, bør du se efter, om der er synlige skader. Undlad at installere dit kølefryseskab, hvis det er beskadiget.
- Når du tager dit kølefryseskab i brug for første gang, skal det stå i en oprejst position i mindst 3 timer før tilslutning til lysnettet. Dette vil muliggøre en effektiv drift og forhindre beskadigelse af kompressoren.
- Du kan muligvis mærke en let lugt, når du bruger dit kølefryseskab for første gang. Dette er helt normalt og vil forsvinde, når kølefryseskabet begynder at køle.

## Information om den nye generation af køleteknologi

Kølefryseskabe med den nye generation køleteknologi har et anderledes fungerende system end statiske kølefryseskabe. I almindelige kølefryseskabe trænger fugtig luft ind i fryseren, og vanddamp fra madvarerne fryser til is i fryseafdelingen. For at smelte denne is, med andre ord afrime, skalkølefryseskabet være slukket. For at holde madvarerne kolde under afrimningsperioden skal brugeren skal opbevare madvarerne andetsteds, og brugeren skal fjerne den resterende is.

Situationen er helt anderledes i fryseafdelinger udstyret med den nye generation af køleteknologi. Ved hjælp af ventilatorer blæses kold, tør luft igennem fryseafdelingen. Som følge af den kolde luft, som blæses igennem fryseafdelingen - selv i mellemrummene mellem hylderne - bliver madvarerne nedfrosset jævnt og korrekt. Og der vil ikke dannes is.

Inddelingen af køleafdelingen vil være næsten den samme som i fryseafdelingen. Luften fra ventilatoren øverst i køleafdelingen nedkøles mens den passerer gennem hullet bag luftkanalen. Samtidigt blæses luft ud gennem hullerne i luftkanalen, så det lykkes at gennemføre køleprocessen i køleafdelingen. Hullerne i luftkanalen er designet til en ligelig fordeling af luft i hele afdelingen.

Da der ikke passerer luft mellem fryse- og køleafdelingerne, vil lugte ikke blandes.

Som følge heraf vil dit kølefryseskab med den nye generation af køleteknologi være nemt at bruge, og det giver dig masser af plads og et æstetisk udseende.

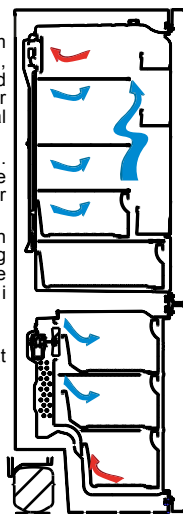

## KAPITEL -2: DIT KØLEFRYSESKAB

Dette apparat er ikke beregnet til at blive brugt som et indbygget element.

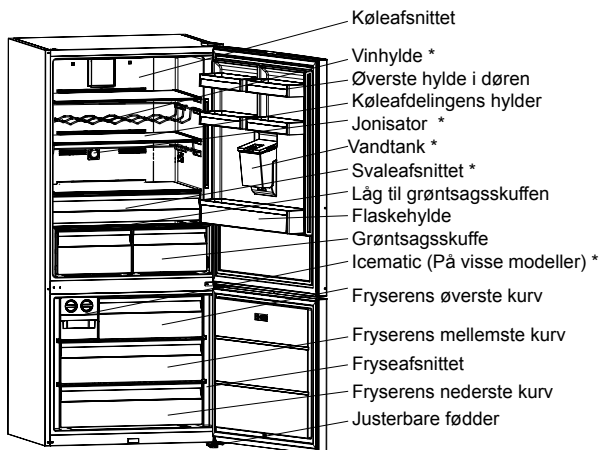

\* På visse modeller

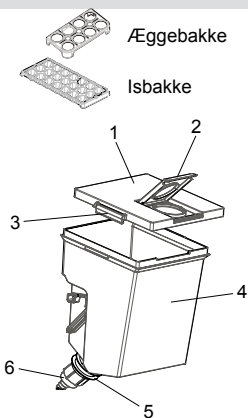

### Vandtankgruppe

- 1) Låg til vandtanken
- 2) Vandtankens øverste låg
- 3) Sidelukningslåg
- 4) Vandtank
- 5) Pakningsring
- 6) Hanedetaljer

Denne figur er blevet udarbejdet til orientering for at vise de forskellige dele og tilbehør i kølefryseskabet. Dele kan variere afhængigt af kølefryseskabets model.

**Rum til ferske fødevarer (køleskab):** Den mest effektive energianvendelse sikres, når skufferne er indsat i bunden af køleskabet, og hylderne er jævnt fordelt. Placeringen af beholderne i døren påvirker ikke energiforbruget.

**Fryserum (fryser):** Den mest effektive energianvendelse sikres, når skufferne og beholderne er i opbevaringsplacering.

### Forsidens vandafgivergruppe

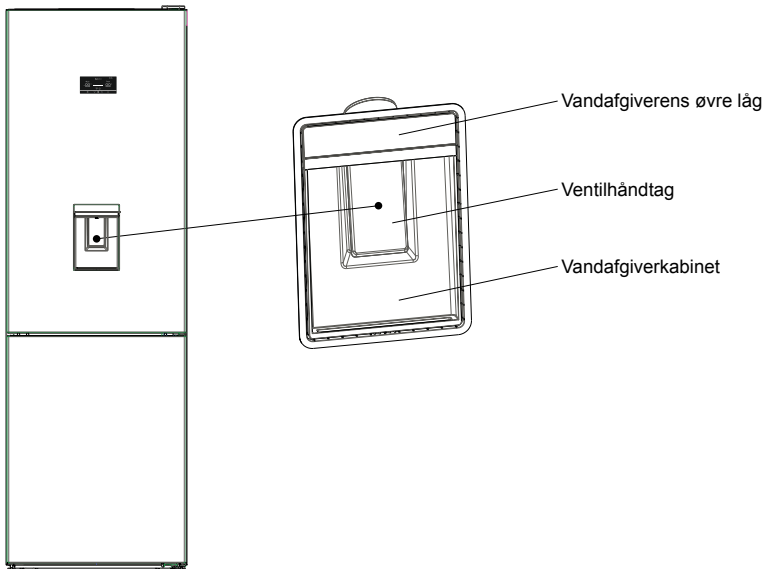

## KAPITEL 2: DIT KØLEFRYSESKAB

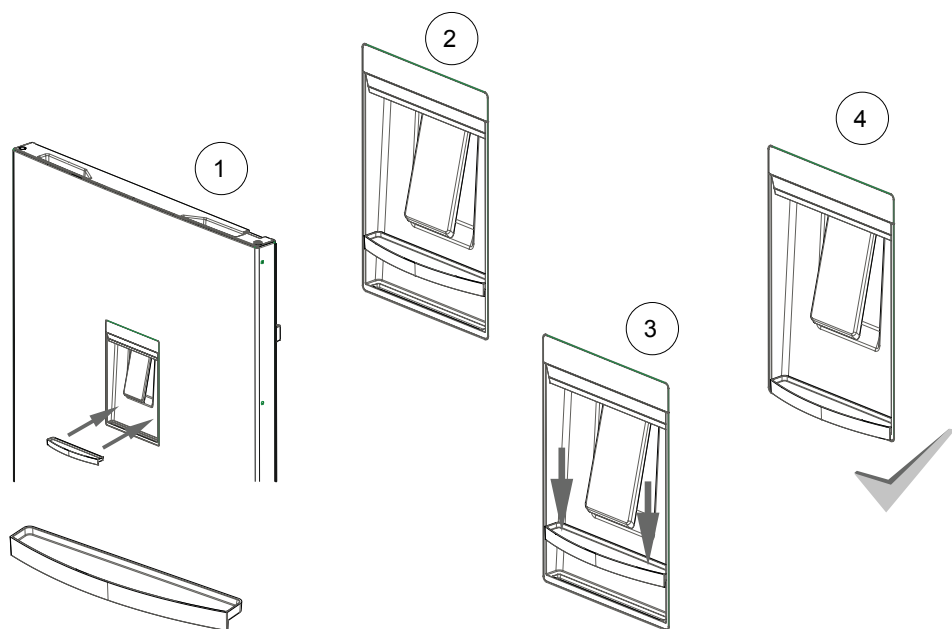

## KAPITEL -3: SÅDAN ANVENDES DIT KØLEFRYSESKAB

### Skærm og betjeningspanel

#### Brug af betjeningspanelet

1. Indstilling af fryserens temperatur.
2. Indikator for Superfrystilstand
3. Indstilling af køleskabets temperatur
4. Indikator for Superkølningstilstand
5. Indikator for Ferietilstand
6. Indikator for Sparetilstand
7. Alarmindikator
8. Indikator for Børnesikringstilstand
9. Skærmvælger
10. Sænk værdien
11. Øg værdien
12. Tilstandsvælger
13. Børnesikringsvælger

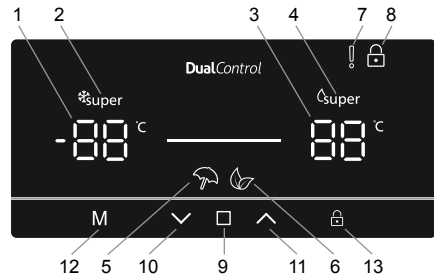

### Sådan bruger du dit kølefryseskab

#### Lys (hvis det medfølger)



Når produktet tilsluttes første gang, kan det være, at det indvendige lys først tændes efter 1 minut på grund af åbningstests.

#### Superfrystilstand

##### Formål

- Til nedfrysning af en stor mængde mad, der ikke kan være på hurtigfrysningshylden.
- Til nedfrysning af tilberedte fødevarer.
- Til hurtig nedfrysning af friske madvarer, så de bevarer friskheden.

##### Sådan bruges den

- Tryk på ikonet  (nr. 9 på betjeningspaneldiagrammet), indtil "Indstilling af fryserens temperatur" er valgt (nr. 1).
- Når Indstilling af fryserens temperatur er valgt, blinker temperaturen.
- Tryk på ikonet  (nr. 10) gentagne gange, indtil "Superfryslogoet"  vises i øverste venstre hjørne (nr. 2)
- Når Superfrystilstand er indstillet, vil maskinen bippe for at bekræfte, at tilstanden er slået til.
- Efter bippet vises fryserens oprindelige temperatur på skærmen.
- Tilstanden kan annulleres ved at følge ovenstående vejledning fra begyndelsen.

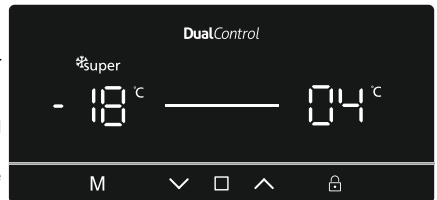

##### I denne tilstand:



- Temperaturen for kølerummet kan blive justeret, men dette vil ikke påvirke Superfrystilstand.
- Sparetilstand og Ferietilstand kan ikke vælges, mens Superfrys er aktiv.

#### Superkølningstilstand

##### Formål

- Til nedkøling og opbevaring af en stor mængde mad i kølerummet.
- Til hurtig afkøling af drikkevarer.

##### Sådan bruges den

- Tryk på ikonet  (nr. 9 på betjeningspaneldiagrammet), indtil "Indstilling af køleskabets temperatur" er valgt (nr. 1).
- Når Indstilling af køleskabets temperatur er valgt, blinker temperaturen.
- Tryk på ikonet  (nr. 10) gentagne gange, indtil "Superkølningslogoet"  vises i øverste højre hjørne (nr. 4)

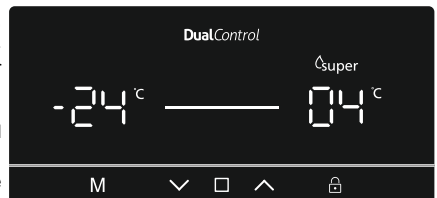

## KAPITEL -3: SÅDAN ANVENDES DIT KØLEFRYSESKAB

- Når Superkølningstilstand er indstillet, vil maskinen bippe for at bekræfte, at tilstanden er slået til.
- Efter bippet vises køleskabets seneste temperatur på skærmen.
- Tilstanden kan annulleres ved at følge ovenstående vejledning fra begyndelsen.

### I denne tilstand:



- Temperaturen for fryserummet kan blive justeret, men dette vil ikke påvirke Superkølningstilstand.
- Sparetilstand og Ferietilstand kan ikke vælges, mens Superkølning er aktiv.

### Sparetilstand

#### Formål

Besparelse af energi. I perioder med mindre hyppig brug (åbning af døren) eller fravær fra hjemmet, f.eks. i ferier, kan Spareprogrammet sørge for den optimale temperatur og sørge for, at der spares strøm.

#### Sådan bruges den

- Tryk på ikonet  (nr. 12 på betjeningspanelediagrammet), indtil ikonet "Sparetilstand"  vises (nr. 6).
- Når "Sparetilstand" er indstillet, vil maskinen bippe for at bekræfte, at tilstanden er slået til.
- Efter bippet vil indstillingen for hhv. køleskabs- og frysertemperatur (nr. 1 og nr. 3) vise et "E".
- Sparetilstanden kan annulleres ved at trykke på ikonet  (nr. 12).

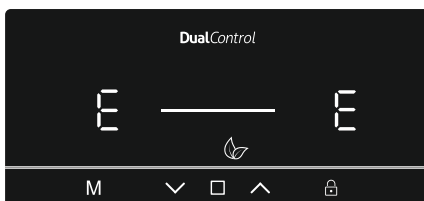

### I denne tilstand:



- Fryser- og køleskabstemperaturen kan blive justeret, men justeringen vil ikke blive foretaget, før Sparetilstand annulleres. Når Sparetilstand annulleres, vil de valgte indstillingsværdier blive aktiveret, og temperaturen eller temperaturerne vil blive justeret.
- Superkølningstilstand eller Superfrystilstand kan vælges, men hvis man gør det, annulleres Sparetilstand øjeblikkeligt.
- Ferietilstand kan kun vælges, når Sparetilstand er annulleret.

### Ferietilstand

#### Formål

Ferietilstand skal bruges, hvis enheden ikke bruges i en længere periode. I Ferietilstand er det kun fryserummet, der er aktivt.

#### Sådan bruges den

- Tryk på ikonet  (nr. 12 på betjeningspanelediagrammet), indtil ikonet "Ferietilstand"  vises (nr. 5).
- Når "Ferietilstand" er indstillet, vil maskinen bippe for at bekræfte, at tilstanden er slået til.
- Efter bippet vil køleskabet vise "–", og fryseren vil vise den indstillede temperatur -18 °C.
- Du kan annullere Ferietilstand ved at trykke på ikonet  (nr. 12).

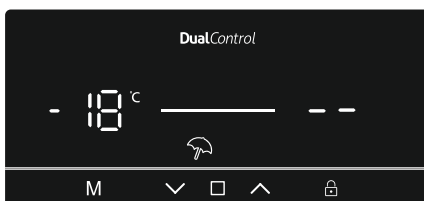

### I denne tilstand:

- Fryser- og køleskabstemperaturen kan blive justeret, men justeringen vil ikke blive foretaget, før Ferietilstand annulleres. Når Ferietilstand annulleres, vil de valgte indstillingsværdier blive aktiveret, og temperaturen eller temperaturerne vil blive justeret.
- Superkølningstilstand eller Superfrystilstand kan vælges, men hvis man gør det, annulleres Ferietilstand øjeblikkeligt.
- Sparetilstand kan kun vælges, når Ferietilstand er annulleret.

## KAPITEL -3: SÅDAN ANVENDES DIT KØLEFRYSESKAB

### Tilstand for afkøling af drikkevarer

#### Formål

Denne tilstand bruges til at afkøle drikkevarer inden for et tidsrum, som kan justeres.

#### Sådan bruges den

- Tryk på ikonet **M** (nr. 12) og ikonet **□** (nr. 9) samtidig i fem sekunder.
- Indikatoren for indstillet kølertemperatur vil begynde at vise "05". Denne værdi vil blinke på skærmen.
- Tryk enten på knappen **▼** eller på knappen **▲** for at justere tidsperioden (05, 10, 15, 20, 25 eller 30 minutter).
- Når du vælger tiden, vil tallene blinke tre gange på skærmen, og der vil lyde to bip. Hvis der ikke trykkes på nogen knap i to sekunder, indstilles tiden.
- Maskinen vil herefter indstille tiden, og den resterende tid vil blive vist på skærmen.
- Når den samlede tid er gået, vil der lyde en alarm.
- Tilstand for afkøling af drikkevarer kan annulleres ved at trykke på ikonet **M** (nr. 12) og på ikonet **□** (nr. 9) samtidig i fem sekunder.

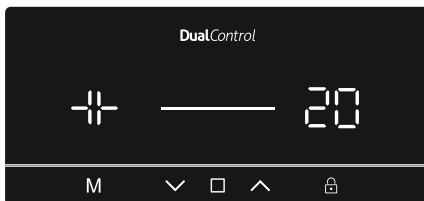

#### I denne tilstand:

- Når tilstanden for afkøling af drikkevarer og Børnesikringstilstand er aktive, skal Børnesikringstilstand annulleres, før alarmlyden stopper.
- Når du bruger denne tilstand, skal du jævnligt tjekke flaskernes temperatur. Når flaskerne er kolde nok, skal du tage dem ud af apparatet.
- Flaskerne kan eksplodere, hvis de opbevares for længe i apparatet, mens tilstanden for afkøling af drikkevarer er aktiv.

### Pauseskærmtilstand

#### Formål

Denne tilstand sparer energi ved at slukke alt lys i betjeningspanelet, når panelet er inaktivt.

#### Sådan bruges den

- Pauseskærmtilstand vil automatisk blive aktiveret efter 30 sekunder.
- Hvis du trykker på en knap, mens betjeningspanelets lys er slukket, vises maskinens aktuelle indstillinger på displayet igen, så du kan foretage eventuelle ændringer.
- Hvis du ikke annullerer Pauseskærmtilstand eller trykker på en knap i 30 sekunder, vil betjeningspanelet forblive slukket.

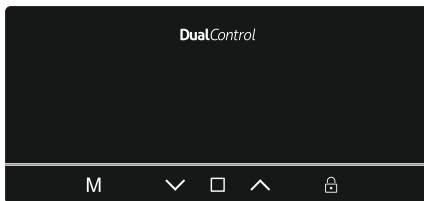

#### Sådan deaktiveres Pauseskærmtilstand

- Hvis du vil annullere Pauseskærmtilstand, skal du først trykke på en valgfri knap for at aktivere knapperne. Tryk og hold derefter nede på tilstandsknappen **M** (nr. 12) i tre sekunder.
- Du kan aktivere Pauseskærmtilstand igen ved at trykke og holde nede på tilstandsknappen **M** (nr. 12) i tre sekunder.

## KAPITEL -3: SÅDAN ANVENDES DIT KØLEFRYSESKAB

### Børnesikringsfunktionen

#### Formål

Børnesikring kan aktiveres for at forhindre, at der foretages utilsigtede ændringer af indstillingerne.

#### Aktivering af børnesikring

Tryk og hold nede på børnesikringsknappen  (nr. 13) i fem sekunder.

#### Annullering af børnesikring

Tryk og hold nede på børnesikringsknappen  (nr. 13) i fem sekunder.

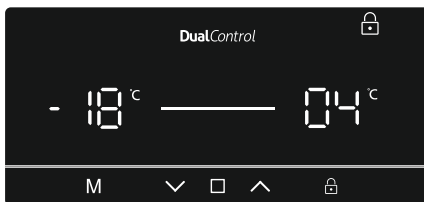



### Åben dør-alarm

Hvis køleskabs- eller fryserdøren står åben i mere end to minutter, vil apparatet bippe.



### Temperaturindstillinger

#### Indstilling af fryserens temperatur

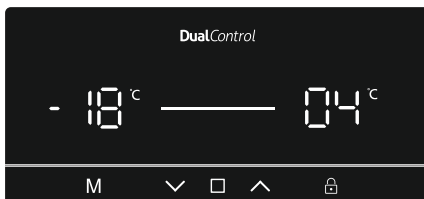
- Tryk på ikonet  (nr. 9 på betjeningspaneldiagrammet), indtil "Indstilling af fryserens temperatur" er valgt (nr. 1).
- Når Indstilling af fryserens temperatur er valgt, blinker temperaturen.
- Du kan derefter bruge pil op eller pil ned ( / ) til at indstille temperaturen (-16, -18, -20, -22, -24 °C og Superfrystilstand).
- Hvis Superfrystilstand eller Sparetilstand er aktiveret, vil temperaturen ikke blive ændret, før tilstanden annulleres.



#### Indstillinger for kølertemperatur

- Tryk på ikonet  (nr. 9 på betjeningspaneldiagrammet), indtil "Indstilling af køleskabets temperatur" er valgt (nr. 1).
- Når Indstilling af køleskabets temperatur er valgt, blinker temperaturen.
- Du kan derefter bruge pil op eller pil ned ( / ) til at indstille temperaturen (8, 6, 5, 4, 2 °C og Superkølingstilstand).
- Hvis Superfrystilstand eller Sparetilstand er aktiveret, vil temperaturen ikke blive ændret, før tilstanden annulleres.

### Advarsler om temperaturjusteringer

- Det anbefales, at du ikke bruger dit kølefryseskab i temperaturer, der er koldere end 10°C.
- Temperatuurindstillinger skal foretages i overensstemmelse med hyppigheden af døråbninger, mængden af mad opbevaret i køleskabet og temperaturen, der omgiver dit køleskab.
- Dit køleskab skal være i brug op til 24 timer i forhold til den omgivende temperatur uden afbrydelse efter at være blevet tændt, for at sikre, at det er helt afkølet. Undlad at åbne døre i kølefryseskabet, og undlad at stille madvarer ind i denne periode.
- En 5 minutters forsinkelsesfunktion er anvendt for at undgå beskadigelse af kompressoren i dit køleskab, når du tager stikket ud og sætter det i igen efter et strømafbud. Køleskabet begynder at fungere normalt efter 5 minutter.
- Dit kølefryseskab er designet til at fungere i de omgivelsernes temperaturintervaller, som er angivet i standarderne i følge klimaklassen som det fremgår af oplysningsmærkatet. Vi anbefaler, at køleskabet ikke bruges uden for de angivne temperaturværdigrænser for at sikre en effektiv køling.
- Dette apparat er designet til brug ved en omgivende temperatur i et område mellem 10 °C og 43 °C.

#### Klimaklasse og betydning:

**T (tropisk):** Dette køleskab er beregnet til brug i omgivende temperaturer på 16 °C til 43 °C.

**ST (subtropisk):** Dette køleskab er beregnet til brug i omgivende temperaturer på 16 °C til 38 °C.

**N (tempereret):** Dette køleskab er beregnet til brug i omgivende temperaturer på 16 °C til 32 °C.

**SN (udvidet tempereret):** Dette køleskab er beregnet til brug i omgivende temperaturer på 10 °C til 32 °C.

## KAPITEL -3: SÅDAN ANVENDES DIT KØLEFRYSESKAB

### Temperaturindikator

For at hjælpe dig med at indstille dit kølefryseskab har vi udstyret det med en temperaturindikator monteret på det koldeste sted.

For bedre opbevaring af maden i dit kølefryseskab, især på det koldeste sted, skal du sikre dig, at meddelelsen "OK" vises på temperaturindikatoren. Hvis "OK" ikke vises, betyder det, at temperaturen er ikke indstillet korrekt

Da "OK" vises i sort, bliver det svært at se denne angivelse, hvis temperaturindikatoren er dårligt oplyst. For at kunne se denne oplysning korrekt skal der være lys nok.

Hver gang temperaturindstillingen ændres, skal du vente til at temperaturen inde i skabet har stabiliseret sig, før du fortsætter, hvis det er nødvendigt, med en ny temperaturindstilling. Du skal ændre indstillingen af temperaturenheden gradvist og vente mindst 12 timer, før du tjekker igen og evt. igen ændrer temperaturindstillingen.

**BEMÆRK:** Efter gentagne åbninger (eller langvarig åbning) af døren eller efter indlægning af friske fødevarer i køleskabet er det normalt, at angivelsen "OK" ikke vises i temperaturindstillingsindikatoren. Hvis der er en unormal ophobning af iskrystaller (nederste væg i skabet) i køleskabsrummets fordampere (overbelastet apparat, høj rumtemperatur, hyppige døråbninger), så sæt temperaturindstillingen på en lavere stilling, indtil kompressoren opnår perioder med standsning igen.

### Placer maden i det koldeste område af køleskabet.



Din mad bliver opbevaret bedre, hvis du sætter den i det mest passende køleområde. Det koldeste område er lige oven over grøntsagsskuffen.

Følgende symbol angiver det koldeste område i køleskabet.

For at være sikker på at have en lav temperatur i dette område, skal du sørge for, at hylden ligger på niveau med dette symbol, som vist i

illustrationen.

Den øvre grænse for det koldeste område er angivet ved den nederste side af mærkatet (pilens spids). Den øverste hyld i det koldeste område skal ligge på samme niveau som pilens spids. Det koldeste område ligger under dette niveau.

Da disse hylder kan tages ud, så sørg for, at de altid er på samme niveau med zonergrænserne som beskrevet på mærkatene for at garantere temperaturen i området.

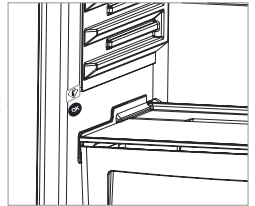

### Tilbehør

#### Icematic (På visse modeller)

- Tag isbakken ud
- Fyld vand i til stregen.
- Sæt isbakken tilbage i sin oprindelige position
- Når isterningerne er dannet, så drej håndtaget, hvorefter isterningerne falder ned i isbakken.

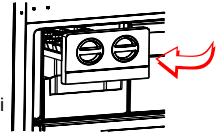

#### Bemærk:

- Fyld ikke isbakken med vand for at lave isterninger. Den kan være gået i stykker.
- Flytning af ismaskinen kan være vanskeligt, når kølefryseskabet kører. I dette tilfælde bør den rengøres, efter fjernelse af gashylderne.

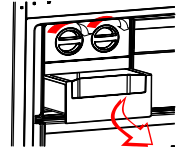

#### Isterningbakke (På visse modeller)

- Fyld isbakken med vand og placer den i fryserummet.
- Når vandet er blevet til is, kan De vride bakken som vist herunder, for at få fat i isterningerne.

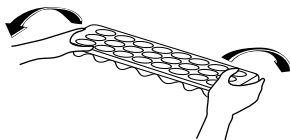
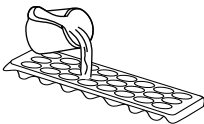

#### Svalehylde (På visse modeller)

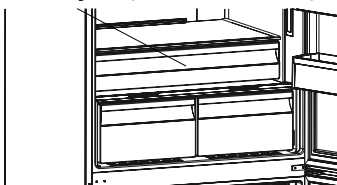

At opbevare maden i svalerummet i stedet for i fryseren eller i køleskabet betyder, at maden bevarer friskhed og smag længere og samtidigt bevarer sit friske udseende. Når svalebakken bliver snævset, skal den tages ud og vaskes med vand.

(Vand fryser ved 0 °C, men fødevarer, der indeholder salt eller sukker fryser ved lavere temperatur end det)

Normalt anvender man svalerummet til rå fisk, ris osv...

**Anbring ikke madvarer, som du vil fryse ned, her, ej heller isbakker for at lave isterninger.**

#### Udtagning af svalehylden

- Træk svalehylden mod dig selv ved at lade den glide frem på rillerne.
- Træk svalehylden op af rillen for at fjerne hylden.

## KAPITEL -3: SÅDAN ANVENDES DIT KØLEFRYSESKAB

### Fryseboksen

- Fryseboksen er til fødevarer, der let skal kunne nås.
  - Sådan tages fryseboksen ud;
  - Træk boksen så langt ud som muligt
  - Løft den forreste del af boksen og træk boksen ud.
- ! **Udfør den samme funktion, blot i modsat rækkefølge for at sætte boksen på plads igen.**

**Bemærk:** Tag altid fat i håndtaget, når boksen skal ind eller ud.

Fryseboksen

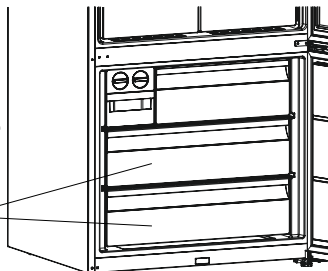

### Frisk-hjulet

Fugtighedsregulatoren i sin lukkede position giver mulighed for, at frisk frugt og grøntsager opbevares længere.

Hvis grøntsagsrummet er helt fyldt op, skal friskhjulet, som findes på forsiden af grøntsagsrummet, åbnes. Når du åbner den, vil temperatur og fugtighed i grøntsagsskuffen falde.

Hvis du opdager kondens på glashylden, kan du indstille fugtighedskontrolplastikket i sin åbne position.

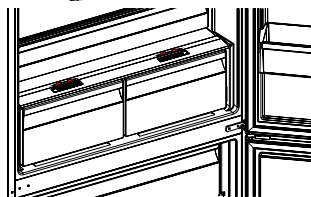

### Adapti-Lift dørhylde

Med fem forskellige højdeindstillinger kan du få den opbevaringsplads, du har brug for, med den **Adapti-Lift** dørhylde.

#### Sådan ændrer du placeringen af den Adapti-Lift dørhylde:

Løft hyldens front (1), og bevæg den **Adapti-Lift** dørhylde (2) op eller ned med begge hænder (fig. 1)

Før du slipper dørhylden, skal du sikre, at dørhylden er placeret på dørens positionsniveauer.

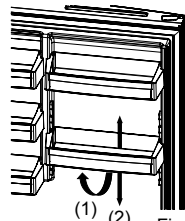

(1) (2)

Fig. 1

**Visuelle og tekstuelle beskrivelser i afsnittet om tilbehør kan variere, alt efter hvilken model du har.**

### Rengøring

- **Sørg for at trække kølefreezeskabets stik ud af stikkontakten, inden du begynder at rengøre det.**
- Vask ikke dit kølefreezeskab ved at hælde vand ind i det.
- Du kan tørre indvendige og udvendige sider med en blød klud eller en svamp med varmt sæbevand.
- Fjern delene enkeltvis og rengør med sæbevand. De må ikke vaskes i en vaskemaskine.
- Brug aldrig brændbare, eksplosive eller ætsende væsker såsom fortynder, gas eller syre til rengøring.

**Sørg for, at dit kølefreezeskab er slukket under rengøring.**

### Udskiftning af LED-streng (hvis en LED-streng bruges til oplysning)

1 LED-streng i fryseafdelingen og 2 LED-streng i køleafdelingen bruges til oplysning i dit apparat.

Hvis dit køleskab har LED-belysning, så tag kontakt til Sharps kundeservice, da en udskiftning skal foretages af autoriseret servicepersonale.

**Bemærk:** Antal og placering LED-streng kan variere i forskellige modeller.

LED-strengslampe

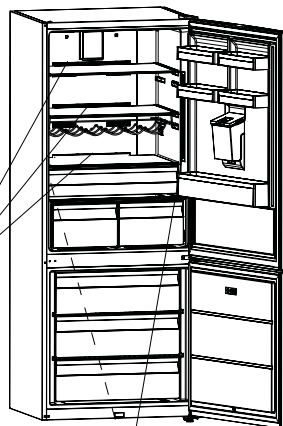

LED-strengslampe

## KAPITEL -4: GUIDE TIL OPBEVARING AF MADVARER

### Køleskabsafsnittet

- For at reducere opbygningen af rim i køleskabet bør du aldrig anbringe væsker i beholdere uden låg.
- Lad varm mad køle ned, inden den anbringes i køleskabet. Dette hjælper med til at reducere strømforbruget.
- Sørg for, at intet i skabet berører bagvæggen for at undgå ophobning af rim.
- Det koldeste område i køleskabet er nederst. Vi anbefaler at bruge dette område til at opbevare fødevarer, der let fordærves, såsom fisk, færdigretter, bagværk eller mejeriprodukter. Det varmeste område er den øverste hyldede døren. Vi anbefaler, at du anbringer smør og ost her.

### Vigtig bemærkning:

- Dæk alle færdige retter, når du sætter dem i køleskabet. Læg dem i køleskabet, når de er kolde. Ellers vil temperatur/fugtighed stige i køleafdelingen, og dette får apparatet til at arbejde mere. Tildækning af mad og drikke bevarer også deres smag og aroma.
- Kartoffler, løg og hvidløg bør ikke opbevares i køleskabet.
- Undgå, at madvarer berører temperaturmåleren, som sidder i køleafdelingen. For at opretholde den optimale opbevaringstemperatur må madvarer ikke komme i kontakt med føleren.
- Under normale driftsbetingelser er det tilstrækkeligt at indstille køleskabets temperatur til +4 °C.
- Køleskabets temperatur bør være mellem 0-8 °C, friske madvarer, der opbevares ved under 0 °C, kan fryse og rådne, mængden af bakterier stiger ved temperaturer over 8 °C, og det kan ødelægge madvarerne.
- Undlad at anbringe varm mad i køleskabet med det samme. Vent, til maden har stuetemperatur. Varme madvarer får temperaturen i køleskabet til at stige, hvilket kan forårsage madforgiftning samt, at madvarerne ødelægges.
- Kød, fisk osv. skal opbevares i kølerummet, og grøntsagsrummet er primært til grøntsager (hvis det medfølger).
- Kødprodukter og frugt og grøntsager bør ikke opbevares sammen, da det kan medføre krydskontaminering.
- Madvarer bør opbevares i lukkede beholdere eller tildækket i køleskabet for at forhindre fugtdannelse og lugt.

### Fryseafsnittet

- Brug dybfrostrummet i kølefryseskabet til opbevaring af frosne madvarer i længere tid og for at lave is.
- For at få størst mulig kapacitet i fryseafsnittet bør du kun bruge glashylderne i den øverste og mellemste sektion. Brug den nederste kurv i den nederste sektion.
- Anbring ikke madvarer, der skal fryses ned, i nærheden af allerede nedfrosset mad.
- De madvarer, der skal fryses ned (kød, hakket kød, fisk etc.) bør opdeles i portioner, som kan spises på én gang.
- Undgå at gen-nedfryse optøet mad. Det kan udgøre en risiko for din helbred, da det kan give problemer såsom madforgiftning.
- Placer ikke varme måltider i fryseren, før de er kølet ned. Det ville få andre madvarer, der er nedfrosset i fryseren, til at forrådnede.
- Når du køber frosne varer, så sikr dig, at de blev nedfrosset under passende forhold og at emballeringen ikke er revnet.
- Når du opbevarer frosne mad, skal du overholde opbevaringsbetingelserne, der står på emballagen. Hvis der ikke er nogen forklaring, skal madvarerne bruges så hurtigt som muligt.
- Hvis der findes fugtighed i den frosne emballage, og den har en grim lugt, kan madvarerne tidligere have været opbevaret under ugunstige forhold og derfor er forrådnede. Køb ikke den slags madvarer.
- Opbevaringstiden for frosne mad afhænger af omgivelsernes temperatur, hyppig åbning og lukning af dørene, termostatindstilling, madtypen og tiden, der er gået fra køb til det anbringes i fryseren. Overhold altid anvisningerne på emballagen og overskrid aldrig den angivne opbevaringstid.
- Under længerevarende strømafbrydelser må du ikke åbne døren til fryseafsnittet. Efter længerevarende strømafbrydelser må du ikke genfryse madvarerne og de skal spises så hurtigt som muligt.
- Bemærk: Det er vanskeligt at åbne fryserens dør umiddelbart efter, at den blev lukket. Dette er helt normalt. Når der igen er ligevægt mellem trykket uden for og inde i fryseren, kan døren åbnes uden besvær.

### Vigtig bemærkning:

- Frosne fødevarer, der er blevet optøet, bør tilberedes ligesom friske fødevarer. Hvis de ikke er tilberedt efter at være blevet optøet, må de aldrig fryses igen.
- Smagen af visse krydderier i færdigretter (anis, basilikum, brøndkarse, eddike, assorterede krydderier, ingefær, hvidløg, løg, sennep, timian, merian, peber osv.) ændrer sig, og de antager en stærk smag, når de har været nedfrosne i lang tid. Derfor bør der kun tilsættes små mængder krydderier til mad, der skal fryses ned, eller også kan man tilsætte det ønskede krydderi, når maden er tøet op.
- Opbevaringstiden for maden er afhængig af den anvendte olie. Egnede olier er margarine, kalvefedt, olivenolie og smør, og uegnede olier er jordnøddolie og svinespæk.
- Mad i flydende form bør nedfryses i plastikopper og andre fødevarer nedfryses i plastfolie eller plastikposer.

## KAPITEL -5: VENDING AF DØR

### Omplacering af dør

- Det afhænger af, hvilket kølefryseskab du har, om det er muligt at vende dørene.
- Det er ikke muligt, hvis håndtag er monteret på forsiden af skabet.
- Hvis din model ikke har håndtag, er det muligt at vende dørene, men dette skal udføres af autoriseret personale. Ring til Sharp kundeservice.

## KAPITEL -6: FEJLFINDING

### Kontrollér advarsler

Dit kølefryseskab advarer dig, hvis temperaturen i køleskab og fryser er ukorrekt, eller når der opstår et problem i kølefryseskabet. Advarselkoder vises i fryser- og køleskabsindikatorerne.

FEJLTYPE	BETYDNING	HVORFOR	DET SKAL DU GØRE
E01	Sensordvarsel		Kontakt Sharp's kundeservice så hurtigt som muligt.
E02	Sensordvarsel		Kontakt Sharp's kundeservice så hurtigt som muligt.
E03	Sensordvarsel		Kontakt Sharp's kundeservice så hurtigt som muligt.
E06	Sensordvarsel		Kontakt Sharp's kundeservice så hurtigt som muligt.
E07	Sensordvarsel		Kontakt Sharp's kundeservice så hurtigt som muligt.
E08	Advarsel om lav spænding	Strømforsyningen til apparatet er faldet til under 170 W.	<ul style="list-style-type: none"><li>- Dette er ikke en fejl på apparatet, men er en fejlmeddelelse, som er med til at forhindre skade på kompressoren.</li><li>- Spændingen skal øges til det påkrævede niveau</li></ul> Hvis denne advarsel fortsætter, Kontakt Sharp's kundeservice så hurtigt som muligt.
E09	Fryserummet er ikke koldt nok	Dette kan forekomme efter længere strømafbrydelse.	<ol style="list-style-type: none"><li>1. Indstil fryserens temperatur til en koldere værdi, eller indstil den til superfrys. Dette bør fjerne fejlkoden, når den påkrævede temperatur er nået. Hold dørene lukket for forkorte den tid, det tager at nå den korrekte temperatur.</li><li>2. Fjern eventuelle varer, der er tøet op, mens denne fejl stod på. De kan bruges inden for kort tid.</li><li>3. Læg ikke ferske madvarer i fryserummet, før den korrekte temperatur er nået, og fejlen ikke længere forekommer.</li></ol> Hvis denne advarsel fortsætter, Kontakt Sharp's kundeservice så hurtigt som muligt.

## KAPITEL -6: FEJLFINDING

FEJLTYPPE	BETYDNING	HVORFOR	DET SKAL DU GØRE
E10	Kølerummet er ikke koldt nok	<b>Dette kan forekomme hvis:</b> - Der har været længere strømafbrydelse. - Der er sat varm mad i køleskabet.	1. Indstil køleskabets temperatur til en koldere værdi, eller indstil den til superkøling. Dette bør fjerne fejlkoden, når den påkrævede temperatur er nået. Hold dørene lukket for forkorte den tid, det tager at nå den korrekte temperatur. 2. Tøm placeringen ved den forreste del af luftkanalhullerne, og undgå at placere madvarer tæt på sensoren. Hvis denne advarsel fortsætter, Kontakt Sharp's kundeservice så hurtigt som muligt.
E11	Kølerummet er for koldt	Diverse	1. Kontrollér, om Superkølningstilstand er aktiveret 2. Vælg en lavere temperatur til kølerummet 3. Kontrollér, om ventilationshullerne har fri passage og ikke er tilstoppede Hvis denne advarsel fortsætter, Kontakt Sharp's kundeservice så hurtigt som muligt.

### Hvis kølefryseskabet ikke virker;

- Er der et strømsvigt?
- Er stikket sat korrekt i stikkontakten?
- Er der gået en sikring i den strømkreds, som kølefryseskabet er tilsluttet?
- Er der overhovedet fejl ved stikkontakten? For at kontrollere dette, kan du tilslutte dit kølefryseskab til en kendt fungerende stikkontakt.

### Hvis kølefryseskabet ikke køler nok;

- Er temperaturreguleringen korrekt?
- Har døren til skabet været åbnet hyppigt og været åben længe?
- Er køleskabsdøren lukket korrekt?
- Har du sat en skål eller mad ind i dit køleskab, så den rører bagvæggen i køleskabet, hvilket vil hindre luftcirkulationen?
- Er dit køleskab overfyldt?
- Er der tilstrækkelig afstand mellem dit køleskab og bag- og sidevægge?
- Er omgivelsernes temperatur inden for det værdiinterval, der er angivet i betjeningsvejledningen?

### Hvis madvarerne i køleskabet er for kolde

- Er temperaturreguleringen korrekt?
- Er der anbragt mange fødevarer i fryseren for nyligt? Hvis det er tilfældet, kan dit køleskab nedkøle madvarerne i køleskabsrummet for meget, da det vil køre længere for at nedkøle disse fødevarer.

### Hvis dit køleskab støjer for meget;

For at opretholde den indstillede køling, vil kompressoren aktiveres fra tid til anden. Støj fra dit køleskab på dette tidspunkt er normalt på grund af dets funktion. Når det nødvendige kølingsniveau er nået, vil støjen reduceres automatisk. Hvis støjen fortsætter;

- Står kølefryseskabet stabilt? Er benene justeret?
- Står der noget bag ved kølefryseskabet?
- Er der hylder eller tallerkener, der vibrerer? Flyt hylder eller tallerkener, hvis dette er tilfældet.
- Vibrerer de ting, der står oven på kølefryseskabet?

### Normale lyde;

#### Knagende (is, der knager) lyde:

- Under automatisk afrimning.
- Når apparatet afkøles eller opvarmes (pga. udvidelse af apparatets materiale).

**Korte knagende lyde:** Høres, når termostaten slår kompressoren til og fra.

**Kompressorstøj (normale motorlyde):** Denne støj betyder, at kompressoren kører normalt. Kompressoren kan kortvarigt udsende mere støj, når den bliver aktiveret.

**Boblende og plaskende lyde:** Denne støj er forårsaget af strømmen af kølemiddel i rørene.

## KAPITEL -6: FEJLFINDING

**Støj fra vandgennemstrømning:** Normal støj fra vand, der strømmer til fordampningsbeholderen under afrimning. Denne støj kan høres under afrimning.

**Støj fra luftgennemstrømning (Normal støj fra blæseren):** Dette kan høres i Ingen rim-køleskabe under normal drift af systemet på grund af luftcirkulation.

### Hvis luftfugtigheden stiger inde i køleskabet;

- Er madvarerne korrekt indpakket? Blev beholderne godt tørret, før de blev anbragt i køleskabet?
- Blev dørene til kølefreezeskabet åbnet meget hyppigt? Når døren åbnes, vil fugtighed i luften i rummet trænge ind i køleskabet. Især hvis luftfugtigheden i lokalet er for høj, og jo oftere dørene åbnes des hurtigere vil fugtigheden stige.
- Det er normalt, at vanddråber sidder på bagvæggen efter automatisk afrimning. (I statiske modeller)

### Hvis dørene ikke åbnes og lukkes korrekt;

- Er der madvarer, der forhindrer dørene i at lukkes?
- Er rum i dørene, hylde og skuffer placeret korrekt?
- Er tætningslisterne i dørene knækket eller flossede?
- Står køleskabet på en jævn overflade?

### Hvis kanterne på kølefreezeskabet, hvor døren slutter til, er varme;

Især om sommeren (varmt vejr), kan de overflader, som har fælles kontakt blive varmere, når kompressoren arbejder. Dette er normalt.

### Om vandkøleren

#### Hvis der kommer for meget eller for lidt vand ud:

##### Kontroller:

- At beholderen er monteret korrekt.
- At beholderens pakninger er monteret korrekt.

#### Hvis den drypper:

##### Kontroller:

- At hanen er monteret korrekt.
- At hanens pakninger er monteret korrekt.

### VIGTIGE BEMÆRKNINGER:

- Kompressorens varmebeskyttelsessikring vil slå fra efter pludselige strøm nedbrud eller efter frakobling af apparatet, fordi kølemidlet i kølesystemet ikke er stabiliseret. Dette er helt normalt, og køleskabet vil starte igen efter 4 eller 5 minutter.
- Køleaggregatet i dit køleskab er skjult i bagvæggen. Derfor kan vanddråber eller is forekomme på bagsiden af køleskabet pga. drift af kompressoren i bestemte tidsintervaller. Dette er normalt. Det er ikke nødvendigt at afrime, medmindre isen er overdreven.
- Hvis du ikke vil bruge dit køleskab i lang tid (f. eks. i sommerferien) tag stikket ud af stikkontakten. Rengør dit køleskab i henhold til afsnit 4, og lad døren stå åben for at undgå fugt og lugt.
- Det apparat, du har købt, er designet til hjemmebrug, og kan kun anvendes i hjemmet og til det specificerede formål. Det er ikke velegnet til kommerciel eller fælles brug. Hvis forbrugeren bruger apparatet på en sådan måde, som ikke er i overensstemmelse med disse funktioner, vil vi understrege, at producenten og forhandleren ikke er ansvarlige for eventuel reparation og svigt inden for garantiperioden.
- Hvis problemet vedvarer, efter du har fulgt ovenstående instruktioner, skal du kontakte en autoriseret servicetekniker.

## KAPITEL -7: TIP TIL ENERGIBESPARELSE

1. Lad altid varme madvarer køle ned, inden de sættes ind i skabet.
2. Tø frossen mad op i køleskabsafsnittet. Dette sparer energi.

## KAPITEL -8: TEKNISKE DATA

Disse tekniske oplysninger kan findes på ydelsesskiltet, som sidder på indersiden af apparatet, og på energimærket. QR-koden på energimærket, der blev leveret sammen med apparatet, angiver et link til et websted med oplysninger om apparatets ydeevne i EU EPREL-databasen.

Gem energimærket til senere brug sammen med brugervejledningen og alle andre dokumenter, der blev leveret sammen med dette apparat.

Det er også muligt at finde de samme oplysninger i EPREL ved hjælp af linket <https://eprel.ec.europa.eu> samt modelnavnet og produktnummeret, som du kan finde på apparatets ydelsesskilt.

Du kan få detaljerede oplysninger om energimærket via linket [www.theenergylabel.eu](http://www.theenergylabel.eu).

## KAPITEL -9: KUNDEPLEJE OG -SERVICE

Brug altid originale reservedele.

Når du kontakter vores autoriserede servicecenter, skal du sørge for at have følge data ved hånden: Model, produktnummer, serienummer. Disse oplysninger kan findes på ydelsesskiltet.

Du kan finde klassificeringsetiketten inden for køleområdet i nederste venstre side.

De originale reservedele til nogle specifikke komponenter er tilgængelige i mindst 7 eller 10 år, baseret på

komponenttype og salg af den sidste enhed af modellen.

Besøg vores websted for at:  
[www.sharphome.eu](http://www.sharphome.eu)

# Innhold

KAPITTEL 1: GENERELLE ADVARSLER.....	131
KAPITTEL 2: KOMBISKAPET DITT .....	136
KAPITTEL 3: HVORDAN BRUKE KOMBISKAPET DITT .....	138
KAPITTEL 4: RETNINGSLINJER FOR OPPBEVARING AV MAT .....	143
KAPITTEL 5: REVERSERING AV DØREN .....	144
KAPITTEL 6: FEILSØKING.....	145
KAPITTEL 7: TIPS FOR ENERGISPARING .....	147

Kombiskapet er i samsvar med gjeldende sikkerhetskrav. U hensiktsmessig bruk kan føre til personskader og skader på eiendom. Les denne bruksanvisningen nøye før kombiskapet brukes for første gang for å unngå risiko for skade. Den inneholder viktig sikkerhetsinformasjon om montering, sikkerhet, bruk og vedlikehold av kombiskapet. Oppbevar denne bruksanvisningen for senere bruk.





**NO**

**BRANN**

**Advarsel:** Risiko for brann / brennbare materialer

## KAPITTEL 1: GENERELLE ADVARSLER

 **ADVARSEL:** Ventilasjonsåpningene på kokjøleskapet må være uten hindringen.

 **ADVARSEL:** Mekanisk verktøy eller ekstra hjelpemidler må ikke brukes for å gjøre avrimingsprosessen raskere.

 **ADVARSEL:** Andre elektriske apparater må ikke brukes inne i kjøleskapet.

 **ADVARSEL:** Kjølemiddelkretsen må ikke skades.

 **ADVARSEL:** Når du plasserer apparatet, må du påse at strømledningen ikke blir sittende fast eller kommer til skade.

 **ADVARSEL:** Du må ikke plassere flere skjøteledninger eller strømkontakter bak apparatet.

 **ADVARSEL:** For å unngå personskader eller skader, må dette apparatet monteres i henhold til instruksjonene gitt av produsenten.

 Den lille mengden kjølemiddel som brukes i kjøleskapet er miljøvennlig R600a (isobuten) og er brennbart og eksplosivt hvis det antennes i lukkede miljøer.

- \* Kjølegasskretsen må ikke skades mens kjøleskapet bæres og posisjoneres.
- \* Beholdere med brennbare materialer, som for eksempel spraybokser eller patroner for brannslukningsapparater må ikke lagres i nærheten av kjøleskapet.
- \* Dette apparatet må brukes i husholdninger og lignende anvendelser som for eksempel;
  - kjøkkenområder for ansatte i butikker, kontorer og andre arbeidsmiljøer der kan sammenlignes med en vanlig privat husholdning
  - gårdsbruk og for kunder i hoteller, moteller og andre boligmiljøer der kan sammenlignes med en vanlig privat husholdning
  - miljøer som tilbyr overnatting med frokost der kan sammenlignes med en vanlig privat husholdning;

## KAPITTEL 1: GENERELLE ADVARSLER

- catering og lignende anvendelser i områder som ikke er relatert til detaljhandel der kan sammenlignes med en vanlig privat husholdning
- \* Kjøleskapet krever 220-240V, 50Hz strømnettet. Ikke bruk annen strømforsyning. Før kjøleskapet kobles, sikre at informasjonen på typeskiltet (spenning og tilkoblet last) samsvarer med strømtilførselen. Ta kontakt med en kvalifisert elektriker hvis du er i tvil).
- \* Dette apparatet kan brukes av barn fra 8 år og oppover og personer med reduserte fysiske, sensoriske eller mentale evner eller personer uten erfaring og kunnskap hvis de får tilsyn eller instruksjoner om bruk av apparatet på en sikker måte og forstår farene som er involvert. Ikke la barn leke med apparatet. Rengjøring og brukervedlikehold må ikke utføres av barn, hvis de ikke overvåkes.
- \* Barn i alderen mellom 3 til 8 år har lov til å laste inn og utav kjøleapparater. Barn er ikke forventet å utføre rengjøring eller vedlikehold av apparatet. Det forventes at småbarn (0-3 år) ikke bruker apparater. Det er forventet at unge barn (3-8 år) trygt kan bruke apparater, forutsatt at det gis kontinuerlig tilsyn. Eldre barn (8-14 år) og sårbare mennesker som kan bruke apparater trygt etter at de har fått riktig tilsyn eller instruksjon for bruk av apparatet. Svært sårbare mennesker forventes ikke å bruke apparater trygt hvis ikke kontinuerlig tilsyn er gitt.
- \* En skadet strømledning/støpsel kan forårsake brann eller gi deg elektrisk støt. Når skadet, må den skiftes ut. Dette bør bare gjøres av kvalifisert personell.
- \* Dette apparatet skal ikke brukes i høyder som overstiger 2000 moh.

### **For å unngå forurensing av mat, følg disse instruksjonene:**

- \* Å ha døren åpen i lange perioder, kan føre til en betydelig økning i temperaturen i apparatets rom.
- \* Rengjør jevnlig overflater som kan komme i kontakt med mat og tilgjengelige dreneringssystemer.
- \* Oppbevar rå kjøtt og fisk i egnede beholdere i kjøleskapet, slik at det ikke kommer i kontakt med, eller drypper på annen mat.
- \* To-stjerners fryseskuffer er egnet for oppbevaring av forfrossen mat, lagring eller fremstilling av iskrem og å lage isterninger.
- \* Ett-, to- og tre-stjerners rom er ikke egnet for frysing av fersk mat.
- \* Hvis kjøleapparatet er tomt i lange perioder, må du slå av, avrim, rengjøre, tørke og la døren stå åpen for å forhindre muggdannelse i apparatet.

### **Hvis vanddispenseren er tilgjengelig ;**

- \* Rengjør vanntanker hvis de ikke har vært brukt i 48 timer; Skyll vannsystemet til en vannforsyning hvis det ikke er tappet vann på 5 dager.

## KAPITTEL 1: GENERELLE ADVARSLER

### Avfallshåndtering

- Emballasjer og materialer som brukes er miljøvennlige og kan resirkuleres. Emballasjen må kastes på en miljøvennlig måte. Ta kontakt med din kommune for nærmere informasjon.
- Når apparatet er klart til å kasseres, må den elektriske ledningen kuttes og pluggen og kabelen må ødelegges. Fjern dørlåsen for å forhindre at barn stenger seg inne i produktet.
- En plugg som ble kuttet av og som er nå satt inn en 16 amp stikkontakt er en alvorlig sikkerhetsrisiko (sjokk). Sikre at pluggen avhendes på en sikker måte.

### For danske produkter:

Apparatet er utstyrt med en støpsel som er godkjent i EU (EU-Schuko-støpsel), og kan brukes i Finland, Norge og Sverige. I Danmark er apparatet kun godkjent for bruk med stikkontakter av type E eller CEE7 // 7-S med jordingspinne. Hvis det kun finnes stikkontakter av type K ved tilkoblingspunktet, skal EU-Schuko-støpselet utelukkende byttes ut med et dansk støpsel av en autorisert serviceperson. Eventuelt kan det benyttes en egnet og godkjent strømadapter som overgang mellom Schuko-støpselet og det danske jordingsystemet. Denne adapteren (min. 10 A, maks. 13 A) kan bestilles hos større hvitevareforhandlere og autoriserte elektrikere. Det er kun disse metodene som kan sikre at apparatet blir korrekt jordat. Hvis det ikke finnes noen jordingsinstallasjon, skal dette installeres av en autorisert elektriker. Hvis apparatet brukes uten jording, skal vi ikke holdes ansvarlig for eventuelle tap som kan oppstå.

### Avhending av gamle apparater

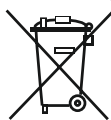

Dette symbolet på produktet eller pakken indikerer at produktet ikke skal behandles som husholdningsavfall. Det skal bringes til gjeldende steder hvor avfallet innsamles og hvor elektrisk og elektronisk utstyr resirkuleres. Gjenvinning av materialer vil bidra til å bevare våre naturressurser. For mer detaljert informasjon om gjenvinning av dette produktet, ta kontakt med kommunen, husholdningsavfallshåndteringstjenesten eller butikken du har kjøpt produktet.

Sjå lokale myndigheter om disponering av EE-avfall for gjenbruk, resirkulering og gjenopprettingsformål.

### Merknader:

- Les bruksanvisningen nøye før apparatet installeres og brukes. Vi er ikke ansvarlige for skader som skyldes feil bruk.
- Følg alle instruksjoner for apparatet, og hold denne bruksanvisningen lett tilgjengelig for å løse eventuelle problemer som kan oppstå i fremtiden.
- Dette apparatet er utviklet for å brukes i boliger, og det kan bare brukes i hjemlige miljøer og for angitte formål. Det er ikke egnet for kommersiell bruk. Slik bruk vil oppheve garantien og vårt selskap vil ikke være ansvarlig for eventuelle tap som oppstår.
- Dette apparatet er utviklet for husholdnings-, og det er bare egnet for å kjøle eller lagre matvarer. Det er ikke egnet for kommersiell bruk og/eller for lagring av noen andre stoffer enn mat. Vårt selskap er ikke ansvarlig for eventuelle tap som følge av feil bruk.



### Sikkerhetsadvarsler

- Skjøteledninger skal ikke brukes til å koble kombiskapet til strømnettet.
- En skadet strømkabel eller støpsel kan forårsake brann eller gi deg elektrisk støt. Dersom de er skadet, må de skiftes ut; Dette skal kun utføres av en kvalifisert fagperson.
- Unngå at det oppstår brett på strømledningen.
- Strømledningen/støpselet må aldri berøres med våte hender, da dette kan føre til elektrisk støt.
- Glassflasker eller drikkevarebokser må aldri settes inn i fryserseksjonen. Flasker eller bokser kan eksplodere.
- Ikke ta på isen når du fjerner is formet i fryserseksjonen, da dette kan føre til frostskafer og/eller kutt grunnet skarp is.
- Varer må ikke fjernes fra fryseren hvis hendene er fuktige eller våte. Dette kan føre til hudsår eller frostskafer.
- Ikke frys maten hvis det allerede har vært frosset.

## KAPITTEL 1: GENERELLE ADVARSLER

### Installasjonsinformasjon

Før kombiskapet pakkes ut og brukes, ta litt tid å bli kjent med følgende informasjon.

- Kombiskapet må plasseres unna direkte sollys og unna enhver varmekilde, for eksempel en radiator.
- Apparatet bør være minst 50 cm unna ovner, gasskomfyrer og kjerner av varmeapparater, og bør være minst 5 cm vekk fra elektriske ovner.
- Kombiskapet må ikke utsettes for regn eller fuktighet.
- Kombiskapet skal plasseres i det minste 20 mm bort fra en annen fryse.
- Det må være en klaring på minst 150 mm over apparatet. Ikke plasser gjenstander oppå apparatet.
- Kombiskapet må stå trygt og balansert for en sikker drift. De justerbare føttene brukes å utjevne kombiskapet. Sørg for at apparatet er jevnet før du legger matvarer inni det.
- Hyller og skuffer må alltid tørkes før bruk med en klut dyppet i varmt vann blandet med en teskje natron. Etter rengjøring, skyll med varmt vann og tørk.

### Hvis kjøleskapet har en vifte-kondensator:

Kjøleskapets kondensator er plassert under skapet. Derfor må du montere avstandsstykket ved å feste det i to hull i bunndekselet og dreie det 90° som vist på bildet under, slik at det skapes avstand mellom kjøleskapet og veggen der kjøleskapet skal stå. Kjøleskapet kan skyves bakover mot veggen helt til dette punktet.

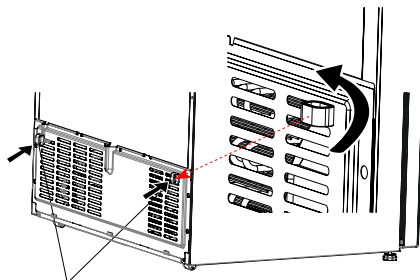

Plast for avstandsjustering mellom bakvegg og kjøleskap

### Før kombiskapet brukes



- Se etter synlige skader før du setter opp kombiskapet. Kombiskapet må ikke installeres eller brukes dersom det er skadet.
- Når du bruker kombiskapet for første gang, hold det i oppreist stilling i minst 3 timer før det kobles til strømmettet. Dette vil tillate en effektiv drift og forhindrer skader på kompressoren.
- En lett lukt kan merkes når du bruker kombiskapet for første gang. Dette er helt normalt og vil forsvinne når kjøleskapet begynner å kjøle.

### Informasjon om siste generasjons kjøleteknologi

Kombiskap med siste generasjons kjøleteknologi fungerer annerledes enn statiske kombiskap. I normale kombiskap, blir den fuktige luften som slipper inn i fryseren og vanddampen fra maten til rim inne i fryserseksjonen. For å smelte – eller rettere sagt tine – dette rimet, må kjøleskapet kobles fra strømmettet. For å holde matvarene kalde under tineperioden, må brukeren oppbevare maten på et annet sted, og brukeren må fjerne all gjenværende is og akkumulert rim.

Situasjonen er en helt annen for fryserseksjonen utstyrt med siste generasjons kjøleteknologi. Ved hjelp av viften, blir kald og tørr luft blåst gjennom hele fryserseksjonen. Dette resulterer i at den kalde luften blåses lett gjennom fryserseksjonen – også i rommet mellom hyllene – og sørger for at matvarene fryses jevnt og skikkelig. Og det oppstår ikke rim.

Konfigurasjonen i kjøleseksjonen er nesten identisk til fryserseksjonen. Luft som slippes ut fra viften, plassert på toppen av kjøleseksjonen, avkjøles mens den passerer gjennom spalten bak luftkanalen. Samtidig blåses luften ut gjennom hullene i luftkanalen, slik at avkjølingsprosessen fullføres i kjøleseksjonen. Hullene på luftkanalen er konstruert for å oppnå en jevn fordeling av luft gjennom hele seksjonen.

Siden ingen luft passerer mellom fryser- og kjøleseksjonene, vil ikke lukter blande seg.

Dette gjør at kjøleskap med siste generasjons kjøleteknologi er enkelt å bruke, og gir deg mye plass og et bra utseende.

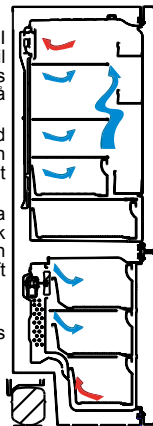

## KAPITTEL 2: KOMBISKAPET DITT

Apparatet er ikke beregnet å brukes som et innebygget apparat.

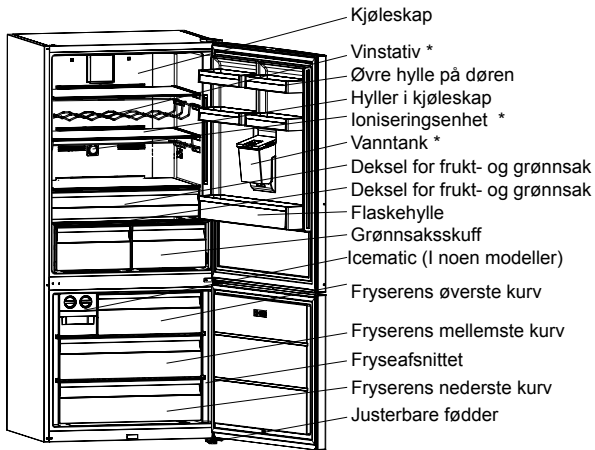

\* I noen modeller

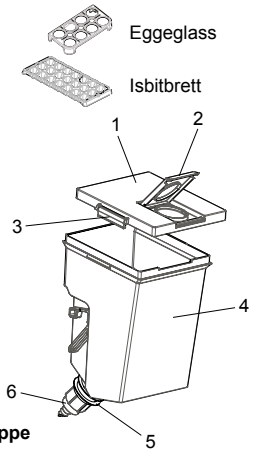

### Vanntankgruppe

- 1) Tankdeksel
- 2) Toppdeksel av vanntanken
- 3) Dekser for låsing på sider
- 4) Vanntank
- 5) Pakningsring
- 6) Detalj av springen

Figuren er for informasjonsformål og viser ulike deler og tilbehør. Deler kan variere i henhold til modellen.

**Ferskmatrom (kjølleskap):** Mest effektiv energibruk er sikret i konfigurasjonen med skuffene i den nedre delen av apparatet, og hyllene jevnt fordelt, plasseringen av dørskuffer påvirker ikke energiforbruket.

**Fryserom (fryser):** Mest effektiv energibruk er sikret i konfigurasjonen med skuffene og beholderne i standard posisjon.

### Vanndispenser på forsiden

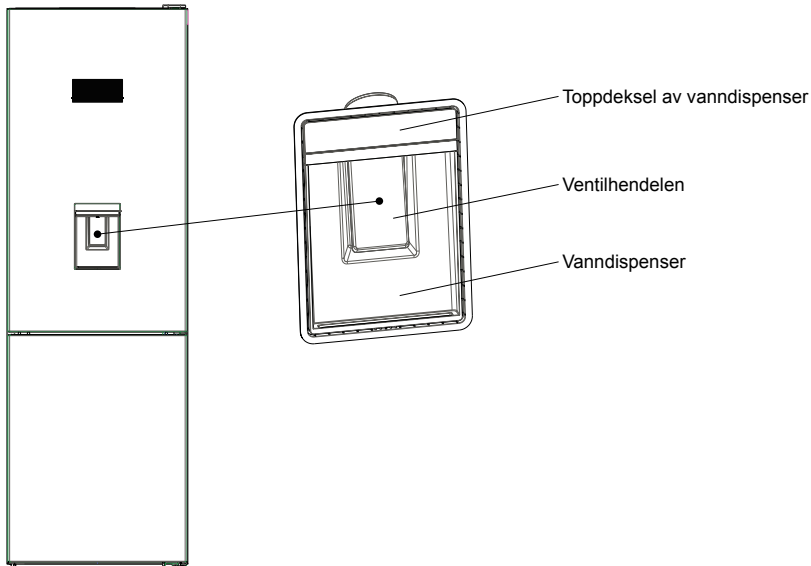

## KAPITTEL 2: KOMBISKAPET DITT

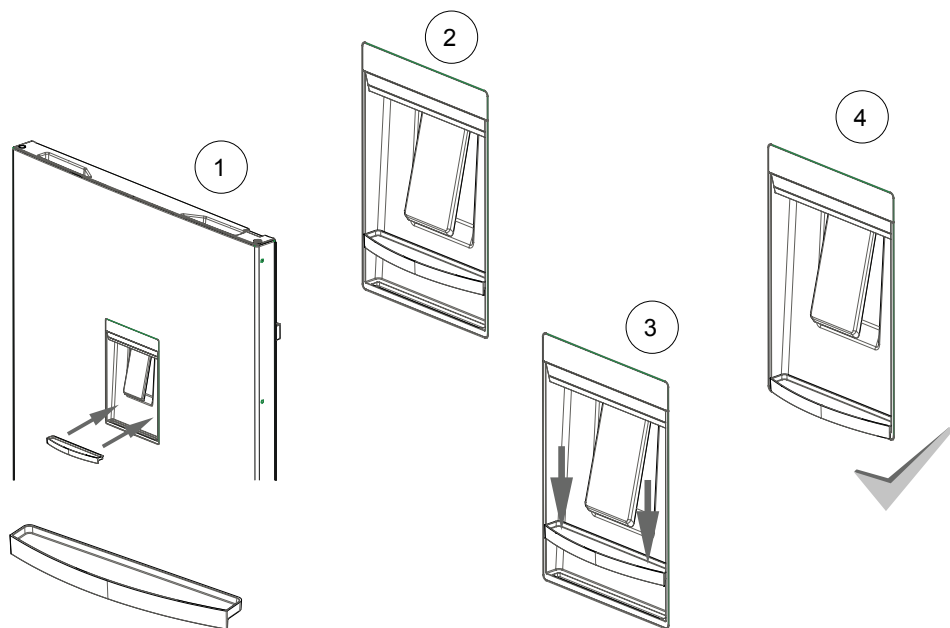

## KAPITTEL 3: HVORDAN BRUKE KOMBISKAPET DITT

### Skjerm og kontrollpanel

#### Bruke kontrollpanelet

1. Innstillinger for frysertemperatur
2. Indikator for superfrysmodus
3. Innstillinger for kjøleskapstemperatur
4. Indikator for superkjølemodus
5. Indikator for feriemodus
6. Indikator for økonomimodus
7. Alarmindikator
8. Indikator for barnesikring
9. Skjermvelger
10. Reduser verdi
11. Øk verdi
12. Modusvelger
13. Barnesikringsvelger

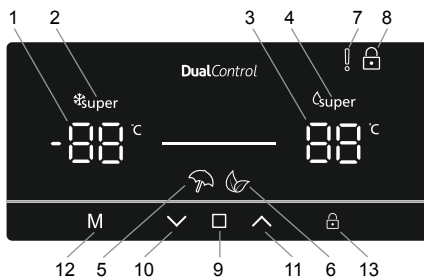

### Hvordan du skal betjene kjøleskapet

#### Belysning (hvis tilgjengelig)

Når produktet kobles til for første gang, kan de indre lysene bli slått på 1 minutt senere grunnet åpningstester.

#### Superfrysmodus



##### Formål

- å fryse en stor mengde mat som ikke får plass på hurtigfrysehyllen
- å fryse tilberedt mat
- å fryse fersk mat raskt for å beholde ferskheten

##### Hvordan brukes denne?

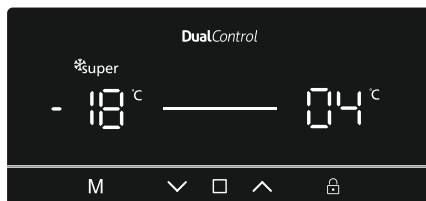
- Trykk på -ikonet (nr. 9 på kontrollpaneldiagrammet) til innstillingen for frysertemperatur er valgt (nr. 1).
- Når du har valgt frysertemperaturinnstillingen, blinker temperaturen.



- Trykk på -ikonet (nr. 10) gjentatte ganger til superfryslogoen vises  i øvre venstre hjørne (nr. 2).
- Når superfrysmodus er stilt inn, piper maskinen for å bekrefte at modusen er slått på.
- Etter pipet, vises originaltemperaturen til fryseren på skjermen.
- Modusen kan avbrytes ved å gjenta instruksjonene over fra begynnelsen.

##### Når denne modusen er aktiv:

- Du kan justere temperaturen for fryserommet, dette påvirker ikke superfrysmodus.
- Økonomi- og feriemodus kan ikke velges når superfrys er aktiv.

#### Superkjølemodus



##### Formål

- å kjøle ned og lagre en stor mengde mat i kjølerommet
- å kjøle ned drikke raskt

##### Hvordan brukes denne?

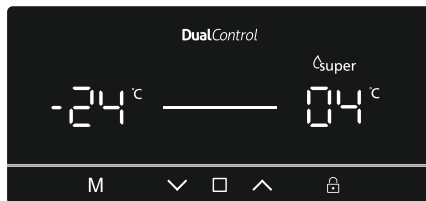
- Trykk på -ikonet (nr. 9 på kontrollpaneldiagrammet) til innstillingen for kjøleskapstemperatur er valgt (nr. 1).
- Når du har valgt kjøleskapstemperaturinnstillingen, blinker temperaturen.



- Trykk på -ikonet (nr. 10) gjentatte ganger til superkjølelogoen vises  i øvre høyre hjørne (nr. 4).
- Når superkjølemodus er stilt inn, piper maskinen for å bekrefte at modusen er slått på.
- Etter pipet, vises den forrige temperaturen til kjøleskapet på skjermen.
- Modusen kan avbrytes ved å gjenta instruksjonene over fra begynnelsen.

## KAPITTEL 3: HVORDAN BRUKE KOMBISKAPET DITT

### Når denne modusen er aktiv:

- Du kan justere temperaturen for kjølerommet, dette påvirker ikke superkjølemodus.
- Økonomi- og feriemodus kan ikke velges når superkjøl er aktiv.

### Økonomimodus

#### Formål

Energisparing i perioder med mindre bruk (åpning av dør) eller fravær fra hjemmet, for eksempel i ferier, kan økonomiprogrammet gi en optimal temperatur samtidig som du sparer strøm.

#### Hvordan brukes denne?

- Trykk på **M**-ikonet (nr. 12 på kontrollpaneldiagrammet) til økonomimodusikonet  vises (nr. 6).
- Når økonomimodus er stilt inn, piper maskinen for å bekrefte at modusen er slått på.
- Etter pipet viser temperaturinnstillingen til både kjøleskapet og fryseren (nr. 1 og nr. 3) en E.
- Økonomimodus kan avbrytes ved å trykke på **M**-ikonet (nr. 12).

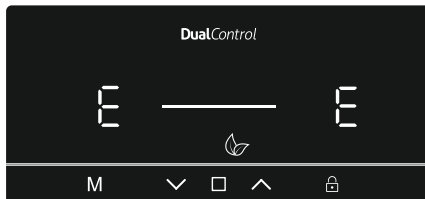

### Når denne modusen er aktiv:

- Fryser- og kjøleskapstemperaturen kan justeres. Justeringen foretas imidlertid ikke før økonomimodus er avbrutt. Når økonomimodusen avsluttes, aktiveres de valgte innstillingsverdiene og temperaturen(e) justeres.
- Du kan velge superkjøl- og superfrysmodus. Økonomimodus avbrytes imidlertid umiddelbart når du velger én av modusene.
- Feriemodus kan kun velges etter at økonomimodus avsluttes.

### Feriemodus

#### Formål

Feriemodus skal brukes hvis enheten blir stående over en lengre periode. I feriemodus er det bare fryserommet som forblir aktivt.

#### Hvordan brukes denne?

- Trykk på **M**-ikonet (nr. 12 på kontrollpaneldiagrammet) til feriemodusikonet  vises (nr. 5).
- Når feriemodus er stilt inn, piper maskinen for å bekrefte at modusen er slått på.
- Etter pipet viser kjøleskapet '-' og fryseren viser den innstilte temperaturen på -18 °C.
- Feriemodus kan avbrytes ved å trykke på **M**-ikonet (nr. 12).

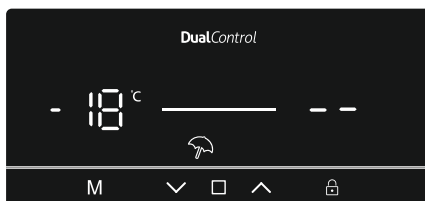

### Når denne modusen er aktiv:

- Fryser- og kjøleskapstemperaturen kan justeres. Justeringen foretas imidlertid ikke før feriemodus er avbrutt. Når feriemodusen avsluttes, aktiveres de valgte innstillingsverdiene og temperaturen(e) justeres.
- Du kan velge superkjøl- og superfrysmodus. Feriemodus avbrytes imidlertid umiddelbart når du velger én av modusene.
- Økonomimodus kan kun velges etter at feriemodus avsluttes.

### Modus for avkjøling av drikkevarer

#### Formål



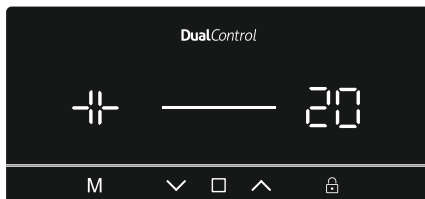

Denne modusen brukes til å avkjøle drikkevarer innenfor en justerbar tidsperiode.

#### Hvordan brukes denne?

- Trykk på **M**-ikonet (nr. 12) og  (nr. 9) ikonene samtidig i fem sekunder.
- Indikatoren for kjøletemperaturen starter med å vise 05. Verdien blinker på skjermen.



## KAPITTEL 3: HVORDAN BRUKE KOMBISKAPET DITT

- Brukeren kan enten trykke på  eller  for å justere tidsperioden (05, 10, 15, 20, 25 eller 30 minutter).
- Når du velger tiden, blinker nummeret tre ganger på skjermen, og det avgis et dobbelt lydsignal. Hvis brukeren ikke trykker på en knapp innen 2 sekunder, angis valget ditt.
- Maskinen angir så tidsperioden, den gjenstående tiden vises på skjermen.
- Når tiden er utløpt, avgis en alarm.
- Drikkekjølemodus kan avbrytes ved å trykke på -ikonet (nr. 12) og  (nr. 9) ikonene samtidig i fem sekunder.

### Når denne modusen er aktiv:

- Når drikkekjølings- og barnesikringsmodiene er aktive, skal barnesikringsmodusene avbrytes for å stoppe alarmen.
- Når du bruker denne modusen, må du sjekke temperaturen på flaskene regelmessig. Ta flaskene ut av enheten når de er kalde nok.
- Flaskene kan eksplodere hvis de blir liggende i enheten for lenge med drikkekjølingsmodus aktiv.

### Skjermsparemodus

#### Formål



Denne modusen sparer energi ved å slå av alle lysene på kontrollpanelet når panelet ikke er aktivt.

#### Hvordan brukes denne?

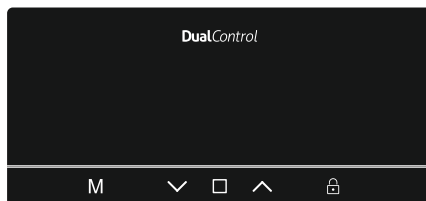
- Skjermsparemodus aktiveres automatisk etter 30 sekunder.
- Dersom du trykker på en hvilken som helst knapp mens lysene på kontrollpanelet er slukket, vises de aktuelle enhetsinnstillingene på skjermen igjen, slik at du skal kunne foreta de endringene du ønsker.
- Hvis du ikke ønsker å avbryte skjermsparemodus eller trykker på en hvilken som helst knapp i 30 sekunder, vil kontrollpanelet slukkes igjen.



#### Deaktivere skjermsparemodus

- Når du vil kansellere skjermsparemodusen, trykker du på en hvilken som helst knapp for å aktivere knappene og deretter holder du modusknappen «» (nr. 12) inne igjen i tre sekunder.
- Hvis du trykker på og holder modusknappen «» (nr. 12) inne i tre sekunder, aktiveres skjermsparemodus igjen.

### Barnesikringsfunksjonen

#### Formål

Barnesikringen kan aktiveres for å forhindre tilfeldige endringer eller andre endringer som ikke var tilsiktet, på innstillingene til enheten.

#### Aktivering av barnesikring

Trykk og hold inne barnesikringsknappen  (nr. 13) i fem sekunder.

#### Avbryte barnesikringen

Trykk og hold inne barnesikringsknappen  (nr. 13) i fem sekunder.

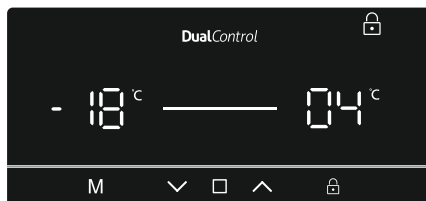



## KAPITTEL 3: HVORDAN BRUKE KOMBISKAPET DITT

### Funksjonen for åpen dør-alarm

Hvis døren til enten kjøleskapet eller fryseren står oppe i mer enn to minutter, begynner enheten å pipe.



### Temperaturinnstillinger

#### Innstillinger for frysertemperatur

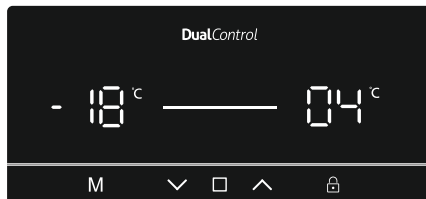
- Trykk på -ikonet (nr. 9 på kontrollpaneldiagrammet) til innstillingen for frysertemperatur er valgt (nr. 1).
- Når du har valgt frysertemperaturinnstillingen, blinker temperaturen.
- Brukeren kan deretter bruke opp- eller nedpilen ( / ) til å stille inn temperaturen (-16, -18, -20, -22, -24 °C og superfrysmodus).
- Hvis superfrysmodus eller økonomimodus er aktivert, endres ikke temperaturen før modusen avbrytes.



#### Kaldere temperaturinnstillinger

- Trykk på -ikonet (nr. 9 på kontrollpaneldiagrammet) til innstillingen for kjøleskapstemperatur er valgt (nr. 1).
- Når du har valgt kjøleskapstemperaturinnstillingen, blinker temperaturen.
- Brukeren kan deretter bruke opp- eller nedpilen ( / ) til å stille inn temperaturen (8, 6, 5, 4, 2 °C og superkjølemodus).
- Hvis superfrysmodus eller økonomimodus er aktivert, endres ikke temperaturen før modusen avbrytes.

#### Advarsler om justeringer av temperatur

- Det anbefales ikke å bruke kjøleskapet når temperaturen er under 10°C.
- Temperaturjusteringer bør gjøres i henhold til frekvensen av døråpninger, mengde mat holdt inne i kjøleskapet og omgivelsestemperatur av kjøleskapet.
- Kjøleskapet skal betjenes opp til 24 timer i henhold til omgivelsestemperatur, uten avbrudd, etter å ha blitt koblet til. Dette sikrer at den er helt avkjølt. I denne perioden, må dørene til kjøleskapet ikke åpnes og mat må ikke plasseres inne.
- En 5 minutters forsinkelsesfunksjon brukes for å forhindre skader på kompressoren når du tar ut kontakten og sette den inn igjen etter en gi sammenbrudd har oppstått. Kjøleskapet vil begynne å fungere normalt etter 5 minutter.
- Kombiskapet er laget for å operere i temperaturintervaller som er angitt i kravene, i henhold til klimaklassen som er angitt i informasjonsetiketten. Vi anbefaler ikke å betjene kjøleskapet utenfor de angitte temperaturverdigrensene i form av kjøling.
- Dette apparatet er beregnet for bruk i en omgivelsestemperatur i 10°C - 43°C.

#### Klimaklasse og betydning:

**T (tropisk):** Dette kjøleskapet er beregnet på bruk i omgivelsestemperaturer fra 16 °C til 43 °C.

**ST (subtropisk):** Dette kjøleskapet er beregnet på bruk i omgivelsestemperaturer fra 16 °C til 38 °C.

**N (temperert):** Dette kjøleskapet er beregnet på bruk i omgivelsestemperaturer fra 16 °C til 32 °C.

**SN (utvidet temperert):** Dette kjøleskapet er beregnet på bruk i omgivelsestemperaturer fra 10 °C til 32 °C.

#### Temperaturindikator

For å hjelpe deg, har vi utstyrt kjøleskapet med en temperaturindikator som er plassert i det kaldeste området. Hvis du ønsker å bedre oppbevare maten i kjøleskapet, spesielt i det kaldeste området, sikre at meldingen "OK" vises på temperaturindikatoren. Hvis "OK" ikke vises, innebærer dette at temperaturen har ikke vært riktig innstilt.

Siden "OK" vises i svart, vil det være vanskelig å se indikasjonen hvis temperaturindikatoren er dårlig opplyst. For å kunne se denne indikasjonen på riktig måte, bør det være tilstrekkelig lys.

Hver gang enheten for temperaturinnstilling endres, la temperaturen inne i apparatet stabilisere før du går videre, om nødvendig, med en ny temperaturinnstilling. Plasseringen av temperaturinnstillingsinnretningen må gradvis endres. Vent i minst 12 timer før du starter en ny sjekk og potensiell endring.

**MERK:** Etter gjentatte åpninger (eller forlenget åpning) av døren eller etter å sette fersk mat inn i apparatet, indikasjonen "OK" ikke skal vises i indikatoren for temperaturinnstillingen. Ved unormal oppbygging av iskrystaller (bunnveggen av apparatet) i kjøleseksjonen, fordampere (belastet apparatet, hyppige døråpninger), sett temperaturreguleringsinnretning i en nedre posisjon inntil kompressoren stopper.

#### Sette mat i den kaldeste delen av kjøleskapet.

Matvarer skal bedre lagres hvis du setter de i det kuleste området Det kaldeste området er like over frukt- og grønnsak.

Følgende symbolet viser den kaldeste delen av kjøleskapet ditt.

For å sikre lav temperatur i dette området, sikre at hyllen ligger på samme nivå som dette symbolet, som vist på illustrasjonen.



## KAPITTEL 3: BRUKE KOMBISKAPET DITT

Den øvre grensen for det kaldeste området indikeres av den nedre siden av klistremerket (øverste del av pilen). Den øverste hyllen i det kaldeste området må være på samme nivå med den øverste delen av pilen. Det kaldeste området er under dette nivå. Hyllene kan fjernes og derfor, sørg for at de alltid er på samme nivå med sonegrensene som er beskrevet på klistremerker, for å garantere temperaturer i dette området.

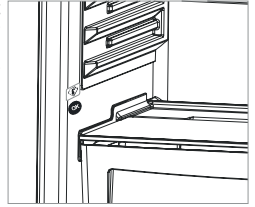

### Tilbehør

#### Icematic (I noen modeller)

- Ta ut skuffen for å lage is
- Fyll vann opp til linjen.
- Sett brettet i sin opprinnelige posisjon
- Når isbiter dannes, vri spaken for å slippe isbiter.

#### Merk:

- Fryseboks må ikke fylles med vann for å lage is. Det kan være den er ødelagt.
- Det kan være at ismaskinen ikke klarer å bevege seg skikkelig mens kjøleskapet er påslått. I et slikt tilfelle bør den renses etter at glassplatene har blitt tatt ut.

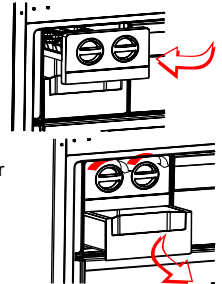

#### Isterningsbrett (I noen modeller)

- Fyll isterningsbrettet med vann og sett det i fryseboksen.
- Når vannet har frosset helt, kan du vri på isterningsbrettet som vist nedenfor for å løsne isbitene.

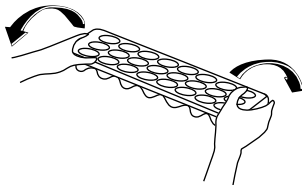
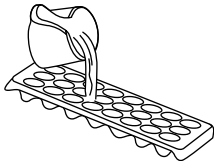

#### Hylle i chiller (I noen modeller)

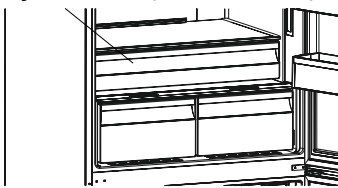

Hvis maten holdes i chiller i stedet for fryser eller kjøleskap, vil maten beholde friskhet og smak for en lengre periode og vil samtidig bevare friskt utseende. Hvis skuffen blir skitten, fjern den og vaske den med vann.  
(Vann fryser ved 0 °C, men matvarer som inneholder salt eller sukker fryser ved lavere temperaturer)

Chiller brukes vanligvis for rå fisk, ris, o.l. ...

**Ikke legg matvarer du ønsker å fryse i isterningsbrett**

#### Fjerne hyllen i kjøleren;

- Trekk hyllen i chiller mot deg ved å skyve den langs skinnene.
- Trekk hyllen i chiller opp fra skinnen for å fjerne den.

#### Fryseboks

- Fryseboksen er for matvarer som må nås lettere.
- Ta ut fryseboksen;
- Trekk boksen ut så langt som mulig
- Trekk forsiden av boksen opp og ut.

! **Følg samme operasjon i motsatt rekkefølge for tilbakestilling av skyverommet.**

**Merk:** Håndtaket må alltid holdes mens den flyttes inn eller ut.

Fryseboks

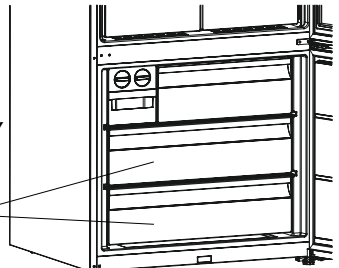

## KAPITTEL 3: BRUKE KOMBISKAPET DITT

### Fresh dial

Fuktighetsregulatoren i lukket posisjon gjør at frisk frukt og grønnsaker kan oppbevares lenger.

Hvis grønnsaksskuffen er helt full, bør fresh dial foran grønnsaksskuffen åpnes. Når du åpner den, vil temperaturen og luftfuktigheten i grønnsaksskuffen reduseres.

Hvis du oppdager kondens på glasshyllen, kan du stille inn fuktighetskontrollen til åpen stilling.

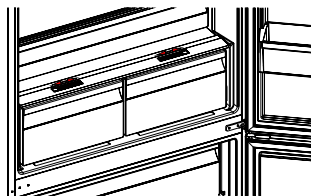

### Dørhyllen Adapti-Lift (I noen modeller)

Ved hjelp av den justerbare dørhyllen kan du gjøre fem ulike høydejusteringer for å skape den lagringsplassen du trenger.

#### Slik flytter du den Dørhyllen Adapti-Lift :

Løft opp fronten på hyllen (1), og flytt den Dørhyllen Adapti-Lift (2) med begge hender (Bilde 1).

Før du frigjør dørhyllen, må du forsikre deg om at den står i dørposisjoner.

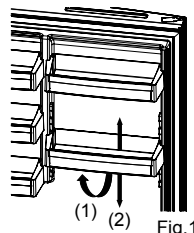

Fig.1

*Visuelle- og tekstbeskrivelser på tilbehør kan variere avhengig av hvilken modell du har.*

### Rengjøring

#### • Sørg for å koble fra kjøleskapet før rengjøring.

- Kjøleskapet må ikke vaskes ved å helle vann.
- Du kan tørke av det indre og det ytre med en myk klut eller svamp ved å bruke varmt og såpevann.
- Delene må fjernes individuelt og må rengjøres med såpevann. Kan ikke vaskes i vaskemaskin.
- Bruk aldri brennbart, eksplosivt eller korroderende materiale som tynnere, gass, syre for rengjøring.

#### Kontroller at kjøleskapet er frakoblet under rengjøring.

### Erstatte LED-lampen (hvis en LED-lampe er brukt som belysning)

Ta kontakt med Sharp help desk da dette bør endres kun av autorisert personell.

**Merk:** Antall og plassering av LED-strips kan variere avhengig av modell.

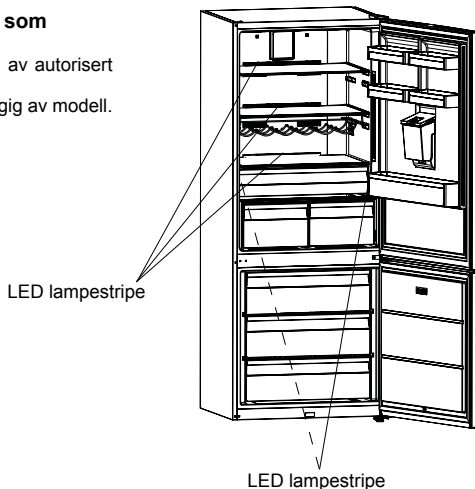

## KAPITTEL 4: RETNINGSLINJER FOR OPPBEVARING AV MAT

### Kjøleskap

- For å redusere frost som bygde opp, må væsker med utette beholdere aldri plasseres i kjøleskapet.
- La varm mat avkjøle seg før lagring. Dette bidrar til å redusere strømforbruket.
- For å unngå oppbygging av frost, må du sikre at ingenting som lagres vil berøre bakveggen.
- Det kaldeste området i kjøleskapet ligger nederst. Vi anbefaler å bruke dette området til å lagre mat som vil omkomme lett, slik som fisk, ferdigretter, bakevarer eller meieriprodukter. Det varmeste området er den øverste hyllen på døren. Vi anbefaler deg å lagre smør eller ost her.

## KAPITTEL 4: RETNINGSLINJER FOR OPPBEVARING AV MAT

### Viktig merknad:

- Dekk til ferdiglagde retter når du setter dem i kjøleskapet. Legg dem i kjøleskapet når de er avkjølt, ellers vil temperaturen/fuktigheten i kjøleskapet øke, som fører til at kjøleskapet må jobbe hardere. Ved å dekke til mat og drikke, bevarer du også smak og aroma.
- Poteter, løk og hvitløk bør ikke oppbevares i kjøleskap.
- Vennligst unngå at matvarer berører temperatursensoren som er montert i kjøleseksjonen. For å oppnå optimal konserveringstemperatur i kjøleseksjonen, må matvarene ikke berøre sensoren.
- For normale arbeidsforhold vil det være tilstrekkelig å justere temperaturinnstillinger på kjøleskapet ditt til +4 °C.
- Temperaturen i kjølerommet bør være i området 0-8 °C, fersk mat fryser og råtner under 0 °C, bakteriemengde øker og ødelegger maten over 8 °C.
- Ikke plasser varm mat i kjøleskapet umiddelbart, vent til temperaturen går ned. Varm mat øker temperaturen i kjøleskapet ditt, og fører til matforgiftning og unødvendig ødeleggelse av mat.
- Kjøtt, fisk, osv., bør lagre i kjøperommet for mat, grønnsaksrommet foretrekkes for grønnsaker (om tilgjengelig).
- For å unngå kryssforurensing blir kjøttprodukter og frukt og grønnsaker ikke lagret sammen.
- Mat bør plasseres i kjøleskapet i lukkede beholdere eller tildekket for å forhindre fuktighet og odører.

### Fryseeksjon

- Bruk fryserdelen av kjøleskapet for lagring av frossen mat over lengre tid og for isproduksjon.
- For å få maksimal kapasitet for fryserdelen, bør du bare bruke glasshyllene for den øvre og midtre delen. Bruk den nedre kurven for bunndelen.
- Ikke plasser mat du skal fryse for første gang i nærheten av mat som allerede er frosset.
- Du bør fryse mat som skal frysas (kjøtt, kjøttdeig, fisk, osv.) ved å dele dem inn i deler slik at de kan spises på én gang.
- Ikke frys frossen mat igjen når den har blitt tint. Det kan være helsefarlig da de kan forårsake problemer slik som matforgiftning.
- Ikke plasser varme måltider i fryseren før de har kjølt seg ned. Det kan forårsake at annen frossen mat som allerede er i fryseren blir råtten.
- Når du kjøper dypfrysede matvarer, må du sørge for at de ble fryst ved egnede forhold og at innpakningen ikke er revnet.
- Ved lagring av dypfrysede matvarer, må lagringsforholdene på innpakningen overholdes. Hvis det ikke er noen forklaring, må maten spises raskest mulig.
- Hvis det har vært fuktighet i en pakke med dypfrysede matvarer og den lukter vondt, har maten muligens blitt lagret ved uegnede forhold tidligere og råtnet. Ikke kjøp denne typen mat!
- Lagringsvarigheten for frossen mat endres avhengig av omgivelsens temperatur, hvor ofte dørene åpnes og lukkes, termostatinnstillinger, mattypen og tiden det tar fra maten kjøpes til den legges i fryseren. Følg alltid instruksjonene på innpakningen og overskrid aldri lagringsvarigheten.
- Du bør ikke åpne døren til fryserdelen ved langvarige strømbrydd. Ved lengre strømbrydd bør du ikke fryse maten igjen og spise den så snart som mulig.
- Merk at dersom du vil åpne fryserdøren umiddelbart etter du lukker den, er det ikke enkelt å åpne den. Det er helt normalt! Etter den har nådd balansenstilling, er det enkelt å åpne døren.

### Viktig merknad:

- Frossen mat, når tint, skal tilberedes akkurat som ferskvarer. Hvis de ikke kokes etter å tines, de må ALDRI frysas på nytt.
- Smaken av krydder på kokte retter (anis, basilikaen, brønnkarse, eddik, diverse krydder, ingefær, hvitløk, løk, sennep, timian, merian, sort pepper, etc.) endres og de får sterk smak når de lagres i en lang periode. Dersom bør det bare legges til små kryddermengder i frossen mat, eventuelt kan ønskelig krydder legges til etter maten har tint.
- Lagringsperioden av mat avhenger av oljen som anvendes. Egnede oljer er margarin, kalvefett, olivenolje og smør, og uegnede oljer er peanøttolje og svinefett.
- Maten i væskeform bør frysas i plast kopper og andre maten bør frysas i plast eller poser.

## KAPITTEL 5: REVERSERING AV DØREN

### Reposisjonering av døren

- Reversering av døren avhenger av hvilket kombiskap du har.
- Det kan ikke gjøres der håndtakene er festet på forsiden av apparatet.
- Hvis modellen ikke har håndtak, kan dørene reverseres, men dette må gjøres av autorisert personell. Ring Sharp service.

## KAPITTEL 6: FEILSØKING

### Sjekk advarsler;

Kjøleskapet varsler deg om temperaturene til kjøler og fryser er i uriktige nivåer eller når det oppstår et problem. Varselkoder vises i indikatorer til fryser og kjøler.

FEILTYPE	BETYDNING	ÅRSAK	TILTAK
E01	Sensorvarsel		Kontakt Sharp kundestøtte så snart som mulig.
E02	Sensorvarsel		Kontakt Sharp kundestøtte så snart som mulig.
E03	Sensorvarsel		Kontakt Sharp kundestøtte så snart som mulig.
E06	Sensorvarsel		Kontakt Sharp kundestøtte så snart som mulig.
E07	Sensorvarsel		Kontakt Sharp kundestøtte så snart som mulig.
E08	Varsel om lav spenning	Strømtilførselen til enheten har sunket til under 170 W.	<p>- Dette er ikke en svikt ved enheten. Feilen bidrar til å forhindre skade på kompressoren.</p> <p>- Voltstyrken må økes tilbake til påkrevd nivå</p> <p>Hvis varselet vedvarer må du Kontakt Sharp kundestøtte så snart som mulig.</p>
E09	Det er ikke kaldt nok i fryseravdelingen	Sannsynlig etter lenger tids strøbrudd.	<ol style="list-style-type: none"> <li>1. Still frysertemperaturen lavere eller still til Superfrys. Så snart den påkrevde temperaturen er blitt nådd burde dette fjerne feilkoden. Hold dørene lukket så det går raskere å nå den rette temperaturen.</li> <li>2. Fjern de produktene som har tinit helt eller delvis i løpet av perioden med feil. De kan brukes innen en kort tidsperiode.</li> <li>3. Ikke legg noen nye produkter i fryseren før den rette temperaturen er blitt nådd og feilen ikke lenger vises.</li> </ol> <p>Hvis varselet vedvarer må du Kontakt Sharp kundestøtte så snart som mulig.</p>
E10	Kjøleskapsrommet er ikke kaldt nok	<p><b>Sannsynlig etter:</b></p> <ul style="list-style-type: none"> <li>- lenger tids strøbrudd.</li> <li>- det har stått varm mat i kjøleskapet.</li> </ul>	<ol style="list-style-type: none"> <li>1. Still kjøleskapstemperaturen lavere eller still til Superkjøl. Så snart den påkrevde temperaturen er blitt nådd burde dette fjerne feilkoden. Hold dørene lukket så det går raskere å nå den rette temperaturen.</li> <li>2. Hold området foran luftekanalhullene fritt, og unngå å sette mat nær sensoren.</li> </ol> <p>Hvis varselet vedvarer må du Kontakt Sharp kundestøtte så snart som mulig.</p>

## KAPITTEL 6: FEILSØKING

FEILTYPE	BETYDNING	ÅRSAK	TILTAK
E11	Kjøleskapsrommet er for kaldt	Forskjellig	<ol style="list-style-type: none"><li>1. Sjekk om Superkjølmodus er aktivert</li><li>2. Reduser kjøleskapstemperaturen</li><li>3. Sjekk at området foran ventilene er fritt og ikke tildekket</li></ol> <p>Hvis varselet vedvarer må du Kontakt Sharp kundestøtte så snart som mulig.</p>

### Hvis kjøleskapet fungerer ikke;

- Er det et strøbrudd?
- Er pluggen koblet til stikkkontakten på riktig måte?
- Er sikringen av kontakten der pluggen er tilkoblet eller hovedsikringen i orden?
- Er det noen feil på stikkkontakten? For å sjekke dette, koble kjøleskapet i en fungerende stikkontakt.

### Hvis kjøleskapet ikke kjøler nok;

- Er justeringen av temperaturen rett?
- Åpnes døren til kjøleskapet ofte og står åpen for en lang stund?
- Lukkes døren til kjøleskapet ordentlig?
- Er det en rett eller mat på kjøleskapet som kommer i kontakt med bakveggen av kjøleskapet, slik at det hindrer luftsirkulasjonen?
- Er kjøleskapet overfylt?
- Er det tilstrekkelig avstand mellom kjøleskap, bak og sidevegger?
- Er omgivelsestemperaturen innenfor verdiområdet som er angitt i bruksanvisningen?

### Hvis maten i kjøleskapet er overkjølt

- Er justeringen av temperaturen rett?
- Har du nylig lagt mye mat i fryseren? I så fall, kan kjøleskapet avkjøle maten i kjølerommet da det vil ta lenger å kjøle disse mat.

### Hvis kjøleskapet opererer for høyt;

For å opprettholde det innstilte avkjølingsnivået, kan kompressoren aktiveres fra tid til annen. Lyder fra kjøleskapet er på dette tidspunktet normale og skyldes dens funksjon. Når ønsket avkjølingsnivå nås, vil lyder reduseres automatisk. Hvis lydene vedvarer;

- Er apparatet stabilt? Har du justert beina?
- Finnes det noe bak kjøleskapet?
- Vibrerer hyller eller retter på hyllene? Bytt ut hyller og/eller retter hvis dette er tilfelle.
- Vibrerer varene som plasseres på kjøleskapet?

### Normale lyder;

#### Sprengning (oppsprekking av is) støy:

- Under automatisk avriming.
- Når apparatet er avkjølt eller oppvarmet (på grunn av utvidelse av materiale).

**Kort sprekkdannelse:** Høres når termostaten slår kompressoren av/på.

**Støy fra kompressor (Normal motorstøy):** Støyen betyr at kompressoren fungerer normalt. Kompressoren kan føre til mer støy for en kort tid når den aktiveres.

**Boblende støy og sprut:** Denne støyen forårsakes av strømmingen av kjølevæsken i rørene i systemet.

**Støy fra vannstrøm:** Normal støy av vann som strømmer til fordampningsbeholderen under tiningen. Denne støyen kan høres under tiningen.

**Støy fra luftblåsing (Normal viftestøy):** Denne støyen kan høres i No-frost-kjøleskap under normal drift av systemet på grunn av luftsirkulasjon.

### Hvis fuktighet bygges opp inne i kjøleskapet;

- Har maten blitt ordentlig pakket? Er beholderne godt tørket før de settes i kjøleskapet?
- Åpnes døren av kjøleskapet veldig ofte? Når døren åpnes, fuktigheten som finnes i luften kommer inn i kjøleskapet. Spesielt hvis luftfuktigheten i rommet er for høy, jo oftere døren åpnes jo raskere vil luftfukning være.
- Vanndråper er normale på bakveggen etter den automatiske avrimingen. (I statiske modeller)

### Hvis dørene ikke åpnes og lukkes riktig;

- Hindrer matpakker lukking av døren?
- Er døren, hyller og skuffer plassert riktig?
- Er pakninger på døren ødelagt eller revet?
- Er kjøleskapet på en jevn overflate?

## KAPITTEL 6: FEILSØKING

### Om vanntanken

Hvis vannstrømmen er unormal;

Sjekk at;

- tanken er korrekt montert
- tankpakningene er korrekt satt sammen

Om det drypper;

Sjekk at;

- kranen er korrekt satt sammen
- pakningene til kranen er korrekt satt sammen

Hvis kantene på kjøleskapet der leddet får kontakt med er varme;

Spesielt om sommeren (varmt vær), kan overflatene der leddet får kontakt med bli varmere under drift av kompressoren, men dette er normalt.

### VIKTIGE MERKNADER:

- Termosikringen av kompressorbeskyttelsen vil kutte ut etter plutselige strøbrudd eller etter frakobling av apparatet, fordi gassen i kjølesystemet ikke er stabilisert. Dette er helt normalt, og kjøleskapet vil starte på nytt etter 4 eller 5 minutter.
- Kjøleenheten på kjøleskapet er skjult i bakveggen. Derfor kan vandrdåper eller is oppstå på den bakre overflaten av kjøleskapet på grunn av drift av kompressoren i gitte intervaller. Dette er normalt. Avriming skal bare gjøres når isen er overdreven.
- Koble kjøleskapet hvis du ikke vil bruke den i lang tid (for eksempel i sommerferien). Rengjør kjøleskapet i henhold til del 4 og la døren stå åpen for å unngå fuktighet og lukk.
- Apparatet du har kjøpt, er utviklet for hjemmebruk og kan bare brukes hjemme og for formålene som er angitt. Det er ikke egnet for kommersiell eller vanlig bruk. Dersom forbrukeren bruker apparatet på en måte som ikke er i overensstemmelse med disse funksjonene, legger vi vekt på at produsenten og forhandleren ikke skal være ansvarlig for reparasjon og svikt i garantiperioden.
- Hvis problemet fortsetter etter at du har fulgt alle instruksjonene ovenfor, ta kontakt med en autorisert serviceleverandør.

## KAPITTEL 7: TIPS FOR ENERGISPARING

1. Matvarer må alltid avkjøles, før de lagres i kjøleskapet.
2. Tine mat i kjøleseksjonen. Dette bidrar til å spare energi.

## KAPITTEL 8: TEKNISK DATA

Den tekniske informasjonen kan finnes på typeskiltet på innsiden av apparatet og på energimerket. QR-koden på energimerket levert med apparatet viser til en nettlinke til informasjon om apparatets ytelse i EU EPREL-databasen.

Lagre energimerket sammen med brukermanualen og alle andre dokumenter apparatet ble levert med.

Det er også mulig å finne den samme informasjonen i EPREL via lenken <https://eprel.ec.europa.eu> og modellnavnet og produktnummeret du finner på apparatets typeskilt.

Se lenken [www.theenergylabel.eu](http://www.theenergylabel.eu) for detaljert informasjon om energimerket.

## KAPITTEL 9: KUNDESTØTTE OG SERVICE

Bruk alltid originale reservedeler.

Når du tar kontakt med vårt autoriserte servicesenter, påse at du har følgende informasjon tilgjengelig: Modell, produktnummer (PNC), serienummer. Informasjonen kan finnes på typeskiltet.

Du finner klassifiseringsetiketten i kjølesonen på venstre nedre side.

De originale reservedelene til noen spesifikke komponenter er tilgjengelige i minst 7 eller 10 år, basert på komponenttypen, fra markedsføring av den siste enheten i modellen.

Besøk nettsiden vår for å:  
[www.sharphome.eu](http://www.sharphome.eu)





# Service & Support

Visit Our Website  
[www.sharphome.eu](http://www.sharphome.eu)

**SHARP**  
Be Original.

52504876