

# Hisense

life reimagined

## **BEDIENUNGSANLEITUNG**

**Bevor Sie dieses Gerät bedienen, lesen Sie bitte dieses Handbuch sorgfältig durch und bewahren Sie es zum späteren Nachschlagen auf**

FT125D4AWE  
FT125D4AWF  
FT184D4AWF  
FT258D4AWF  
FT403D4AW1  
FT546D4AW1

**Deutsch**

## INHALT

INFORMATIONEN ZUR SICHERHEIT UND WARNUNGEN 1-7	SOLLTE FOLGENDES PASSIEREN ..... 10-11
ANWENDUNG .....8	TEILENUMMER UND FUNKTION .....12
ABTAUEN/ERSTE INBETRIEBNAHME UND INSTALLATION ..... 9	TEMPERATUREINSTELLUNG UND BESCHREIBUNG DES GERÄTS ..... 13
	ENTSORGUNG DES GERÄTES .....14

## INFORMATIONEN ZUR SICHERHEIT UND WARNUNGEN



Zu Ihrer eigenen  
Sicherheit und

ordnungsgemäßen Verwendung lesen Sie bitte vor Installation und erstmaligem Gebrauch des Geräts das Benutzerhandbuch sorgfältig durch, einschließlich der Hinweise und Warnungen. Zur Vermeidung von unnötigen Fehlern und Unfällen ist es erforderlich, dass alle Personen, die das Gerät verwenden, hinreichend vertraut sind mit dessen Betrieb und seinen Sicherheitsmerkmalen. Bewahren Sie diese Anleitungen sorgfältig auf und stellen Sie sicher, dass diese beim Gerät verbleiben, wenn dieses verstellt oder verkauft wird, damit jeder, der das Gerät im Laufe seiner Lebenszeit verwendet, ausreichend über dessen korrekte Inbetriebnahme und Sicherheit informiert ist. Zum Schutz des Lebens und Eigentums beachten Sie bitte die Vorsichtsmaßnahmen in dieser Bedienungsanleitung, denn der Hersteller ist nicht für Schäden verantwortlich, die aufgrund von Missachtungen entstehen.

### Sicherheit für Kinder und Menschen mit Gebrechen

#### ●Nach EN-Norm

Dieses Gerät kann von Kindern von 8 Jahren und älter sowie Personen mit eingeschränkten körperlichen, sensorischen bzw. geistigen Fähigkeiten oder mangelnder Erfahrung und Wissen verwendet werden, wenn sie eine Beaufsichtigung bzw. Anweisung für die Nutzung der Maschine auf sichere Weise erfahren und die Risiken gekannt haben. Die Kinder dürfen nicht mit dem Gerät spielen. Die Reinigung und Wartung dürfen nicht von Kindern ohne Aufsicht durchgeführt werden.

#### ●Nach IEC-Norm

Dieses Gerät ist nicht für die Verwendung von Personen (auch Kinder) geeignet, die körperlich, sensorisch oder geistig behindert sind oder keine nötige Erfahrung oder ausreichend Kenntnis von dem Produkt haben, außer sie von einer Person, die für ihre Sicherheit verantwortlich ist,

Anweisungen für den Gebrauch des Geräts erhalten haben oder von dieser beaufsichtigt werden.

- Halten Sie alle Verpackungsteile von Kinder fern, weil es die Gefahr des Erstickens besteht.
- Ziehen Sie den Stecker aus der Buchse, wenn Sie das Gerät entsorgen, schneiden Sie das Verbindungskabel (so nah am Gerät wie möglich) ab und entfernen Sie die Tür, um zu vermeiden, dass spielende Kinder Stromschläge erhalten, wenn sie sich darin einschließen.
- Wenn dieses Gerät mit einer magnetischen Türdichtung ein älteres Gerät mit einem Schnappschloss an der Tür oder am Deckel ersetzen soll, achten Sie bitte darauf, das Schnappschloss unbrauchbar zu machen, bevor Sie das alte Gerät entsorgen. Dies wird verhindern, dass es für ein Kind zur Todesfalle wird

## Allgemeine Sicherheitsvorschriften



Dieses Gerät ist für den Haushalt und ähnliche Anwendungen vorgesehen, wie z.B. -Mitarbeiter-Küchenbereiche in Läden, Büros und anderen Arbeitsumgebungen.

-Bauernhäuser und von Kunden in Hotels, Motels und anderen Wohnräumen;  
- Bett- und Frühstück-Typ Umgebungen  
-Gastronomie und ähnliche Non-Retail-Anwendungen

- **WARNUNG** - Bewahren Sie keine explosiven Stoffe wie Spraydosen mit brennbaren Treibmittel in diesem Gerät.
- **WARNUNG** —Wenn das Netzkabel beschädigt ist, muss es durch den Hersteller, seinen Kundendienst oder eine ähnlich qualifizierte Person ersetzt werden, um eine Gefahr zu vermeiden .
- **WARNUNG** - Halten Sie die Belüftungsöffnungen, die Geräteverkleidung oder die integrierte Struktur von Behinderungen frei .
- **WARNUNG** - Verwenden Sie keine mechanischen Vorrichtungen oder anderen Mittel, um den Entfrostsprozess zu beschleunigen, außer wenn die vom Hersteller empfohlen sind.
- **WARNUNG** - Beschädigen Sie den Kältemittelkreislauf nicht.
- **WARNUNG** - Verwenden Sie

keine elektrischen Geräte innerhalb des Lebensmittellablagefachs des Gerätes, außer wenn sie die vom Hersteller empfohlenen Typen sind.

- **WARNUNG** - Das Kältemittel und Isoliertreibgas sind brennbar. Bei der Entsorgung des Geräts handeln Sie es nur bei einem zugelassenen Entsorgungszentrum. Nicht Flamme aussetzen
- **WARNUNG:** Stellen Sie bei der Positionierung des Geräts sicher, dass das Netzkabel nicht eingeklemmt oder beschädigt ist
- **WARNUNG:** Stellen Sie die Mehrfachkupplungssteckdose oder portable Stromversorgung nicht an der Geräterückseite auf.
- **WARNUNG** - Das beschädigte Netzkabel muss durch ein spezielles Kabel oder eine Baugruppe, die beim Hersteller oder seinem Kundendienst erhältlich ist, ersetzt werden.

### Ersetzen des LED-Lichts:

- **WARNUNG** -- Falls das gerät über LED-Licht verfügt, Das LED-Licht muss nicht vom Anwender ersetzt werden! Wenn das LED-Licht beschädigt ist, wenden Sie sich an den Kundendienst.

## Kältemittel

Das Kältemittel Isobuten (R600a) ist innerhalb des Kältemittelkreislaufs des Gerätes enthalten, und ein Naturgas mit einer besonders hohen Umweltverträglichkeit ist jedoch brennbar. Während des Transports und der Installation des Gerätes sollen Sie sicherstellen, dass keine der Komponenten des Kältemittelkreislaufs beschädigt ist. Das Kältemittel (R600a) ist brennbar.

- **WARNUNG** – Die Kühlschränke enthalten Kältemittel und Gase in der Isolierung. Kältemittel und Gase müssen fachgerecht entsorgt werden, da sie Augenverletzungen oder Entzündung verursachen. Stellen Sie sicher, dass die Rohre des Kältemittelkreislaufs vor der ordnungsgemäßen Entsorgung schadensfrei ist.



### **WARNUNG:**

**Gefahr von Brand/  
brennbaren Stoffen**

### **Brandgefahr!**

Wenn der Kältemittelkreislauf beschädigt würde:

- Vermeiden Sie offene Flammen und Zündquellen.
- Lüften Sie den Raum sorgfältig, in dem das Gerät steht.

Es ist gefährlich, diese Spezifikationen zu ändern oder das Produkt in irgendeiner Art und Weise zu verändern.

Jegliche Beschädigung des Kabels kann zu einem Kurzschluss, Brand und/oder Stromschlag führen.

### **Elektrische Sicherheit**

1. Das Stromkabel darf nicht verlängert werden.
2. Vergewissern Sie sich, dass der Stromstecker nicht eingequetscht oder beschädigt wird. Ein gequetschter oder beschädigter Stromstecker könnte zu Überhitzung und Feuer führen.
3. Achten Sie darauf, dass Sie an den Gerätenetzstecker gelangen.
4. Ziehen Sie nicht am Kabel.
5. Stecken Sie den Stromstecker nicht ein, wenn die Stromsteckerbuchse locker ist. Es besteht Brand- oder Stromschlaggefahr.
6. Das Gerät darf ohne Deckel auf der Innenbeleuchtung nicht betrieben werden.
7. Der Kühlschrank ist nur mit einem Einphasenwechselstrom von 220-240V/50Hz versorgt. Wenn die Spannungsschwankung im Benutzerbezirk so groß ist, dass die Spannung den oben

genannten Bereich überschreitet, verwenden Sie aus Sicherheitsgründen unbedingt A.C..

Automatischer Spannungsregler von mehr als 350W zum Kühlschrank. Der Kühlschrank muss an eine spezielle Steckdose statt einer gemeinsamen mit anderen elektrischen Geräten angeschlossen werden.



Sein Stecker muss für eine Steckdose mit Erdung geeignet sein.

### **Tägliche Nutzung**

- Lagern Sie keine entzündlichen Gase oder Flüssigkeiten im Gerät; es besteht Explosionsgefahr
- Betreiben Sie keine anderen Elektrogeräte innerhalb des Kühlschranks (zum Beispiel elektrische Eismaschinen, Mischungen usw.).
- Wenn Sie das Gerät ausstecken, ziehen Sie immer am Stecker, nicht am Kabel.
- Stellen Sie keine heißen Gegenstände in die Nähe der Plastikteile des Kühlschranks.
- Stellen Sie keine Lebensmittel direkt an die Luftaustrittsöffnung an der Rückwand.
- Lagern Sie neu verpackte gefrorene Lebensmittel gemäß Anweisungen des Nahrungsmittelherstellers zum Einfrieren.

- Die Empfehlungen des Geräteherstellers zur Lagerung sollten strikt befolgt werden. Beachten Sie die relevanten Anweisungen für die Lagerung.
- Stellen Sie keine Getränke mit Kohlensäure in das Gefrierfach, da dies einen Druck auf den Behälter ausübt, und dadurch kann es zu einer Explosion und zu Schäden am Gerät führen.
- Gefrorenes Essen können Frostverbrennungen verursachen, wenn sie direkt nach der Entnahme aus dem Gefrierfach konsumiert werden.
- Setzen Sie das Gerät nicht direktem Sonnenlicht aus.
- Halten Sie Kerzen, Lampen und andere Gegenstände mit offenen Flammen fern von dem Gerät, so dass das Gerät nicht in Brand gesetzt ist.
- Das Gerät ist für die Aufbewahrung von Lebensmitteln und / oder Getränke im normalen Haushalt, wie in dieser Gebrauchsanleitung beschrieben, bestimmt. Das Gerät ist schwer. Beim Bewegen sollte man sehr sorgfältig vorgehen.
- Entfernen Sie nicht die Gegenstände aus dem Gefrierfach und berühren Sie nicht sie, wenn Ihre Hände feucht / nass sind, da dies Hautabschürfungen oder Gefrierbrand verursachen könnte.

- Verwenden Sie niemals die Basis, Schubladen und Türen usw. zum Stehen oder als Träger.
- Gefrorene Lebensmittel dürfen nicht erneut eingefroren werden, wenn sie einmal abgetaut wurden.
- Nicht essen Eis am Stiel oder Eiswürfel direkt nach der Entnahme aus dem Gefrierfach, da dies zu Gefrierbrand in Mund und Lippen führen könnte.
- Überbelasten Sie die Türabsteller nicht oder legen nicht zu viele Nahrungsmittel im Gemüsefach, um Herunterfallen der Gegenstände zu vermeiden. Dies könnte zu Verletzungen oder Schäden am Gerät führen.

### **Achtung!**

Pflege und Reinigung

- Schalten Sie das Gerät vor der Wartung ab und ziehen Sie den Netzstecker aus der Steckdose.

- 
- Reinigen Sie das Gerät nicht mit Hilfe von Metallobjekten, Dampfreinigern, ätherischen Ölen, organischen Lösungsmitteln oder Scheuermitteln.
  - Verwenden Sie keine scharfen Objekte, um Frost vom Gerät zu entfernen. Benutzen Sie einen Plastikschaber

### **Installation Wichtig!**

- Befolgen Sie während des elektrischen Anschlusses die Anweisungen in dieser Anleitung genau.
- Packen Sie das Gerät aus und überprüfen Sie es. Ist es beschädigt, schließen Sie das Gerät nicht an den Strom an, sondern setzen Sie sich umgehend mit dem Händler, bei dem Sie das Gerät gekauft haben, in Verbindung. Bewahren Sie in diesem Fall bitte alle Verpackungsmaterialien auf.
- Es ist ratsam, zumindest vier Stunden zu warten, bevor das Gerät eingeschaltet wird, damit das Öl in den Kompressor zurück fließen kann.

- Um das Gerät herum, sollte ausreichend Luftzirkulation vorhanden sein; ansonsten kann es Überhitzen. Befolgen Sie alle für die Installation relevanten Anweisungen, um eine ausreichende Ventilation zu gewährleisten.
- Wenn möglich, sollte die Rückseite des Geräts an eine Wand zeigen, um den Kontakt zu warmen Teilen (Kompressor, Kondensator) zu vermeiden. Befolgen Sie die für die Installation relevanten Anweisungen, um Brandrisiken zu verhindern.
- Das Gerät darf nicht in der Nähe von Heizungen oder Kochstellen stehen.
- Vergewissern Sie sich, dass der Stromstecker nach der Geräteaufstellung zugänglich ist.

### **Wartung**

- Alle elektrischen Arbeiten im Rahmen der Wartung sollten von einem qualifizierten Elektriker oder einer kompetenten Person durchgeführt werden. Das Produkt muss von einem zugelassenen Service-Zentrum gewartet werden; Außerdem dürfen nur Original-Ersatzteile verwendet werden.

Die Kinder im Alter von 3 bis 8 Jahren dürfen die Kühlgeräte be- und entladen. (Diese Klausel gilt nur für die EU-Region.)

Beim Kühlen von Lebensmitteln ist Vorsicht geboten, Glaswaren dürfen nicht in direktem Kontakt mit der Oberfläche des inneren Kastens sein.

Beim Einfrieren von Lebensmitteln sollten separate Lebensmittel versiegelt und gelagert werden, um Feuchtigkeitsverlust und Geruch zu vermeiden. Es sollten nur ungiftige, geruchlose, luftdichte und wasserdichte Dichtungsmaterialien verwendet werden.

Warme Speisen sollten auf Raumtemperatur gekühlt werden, bevor sie in Gefrierschrank gestellt werden. Andernfalls wird die Konservierung anderer Lebensmittel beeinträchtigt und der Energieverbrauch erhöht.

Beachten Sie die folgenden Anweisungen, um eine Kontamination von Lebensmitteln zu vermeiden

- Wenn Sie die Tür längere Zeit öffnen, kann dies zu einer erheblichen Temperaturerhöhung in den Fächern des Geräts führen.
- Reinigen Sie regelmäßig die Oberflächen, die mit Lebensmitteln und zugänglichen Ablaufsystemen in Kontakt kommen können.
- Bewahren Sie rohes Fleisch und rohen Fisch in geeigneten Behältern im Kühlschrank auf damit sie nicht mit anderen Lebensmitteln in Berührung kommen oder auf andere Lebensmittel tro pfen .
- Zwei-Sterne-Gefriergut-Lagerfächer eignen sich für die Lagerung von Tiefkühlkost, die Lagerung oder Herstellung von Eis und die Herstellung von Eiswürfeln.
- Ein-, Zwei- und Drei-Sterne-Fächer sind nicht zum Einfrieren frischer Lebensmittel geeignet.

Hinweis: Bitte lagern Sie unterschiedliche Lebensmittel entsprechend den Fächern oder der Ziel-Lagerungstemperatur Ihrer gekauften Produkte.

- Wenn das Kühlgerät längere Zeit leer gelassen wird, schalten Sie das Gerät aus, tauen Sie es ab, reinigen und trocknen Sie es sowie lassen Sie die Tür offen, um Schimmelbildung im Gerät zu vermeiden.

Reihenfolge	Fächer TYP	Ziel-Lagertemperatur [° C]	Geeignete Lebensmittel
1	Kühlschrank	+2 ≤ +8	Eier, Fertiggerichte, abgepackte Lebensmittel, Obst und Gemüse, Milchprodukte, Kuchen, Getränke und andere Lebensmittel sind nicht zum Einfrieren geeignet.
2	(***)*-Gefrierschrank	≤ -18	Meeresfrüchte (Fisch, Garnelen, Schalentiere), Süßwasserprodukte und Fleischprodukte (empfohlen für 3 Monate, Nährwerte und Geschmack nehmen mit der Zeit ab), geeignet für gefrorene frische Lebensmittel.
3	***-Gefrierschrank	≤ -18	Meeresfrüchte (Fisch, Garnelen, Schalentiere), Süßwasserprodukte und Fleischprodukte (empfohlen für 3 Monate, Nährwerte und Geschmack nehmen mit der Zeit ab). Nicht geeignet für gefrorene frische Lebensmittel.
4	**-Gefrierschrank	≤ -12	Meeresfrüchte (Fisch, Garnelen, Schalentiere), Süßwasserprodukte und Fleischprodukte (empfohlen für 2 Monate, Nährwerte und Geschmack nehmen mit der Zeit ab). Nicht geeignet für gefrorene frische Lebensmittel.
5	*-Gefrierschrank	≤ -6	Meeresfrüchte (Fisch, Garnelen, Schalentiere), Süßwasserprodukte und Fleischprodukte (empfohlen für 1 Monate, Nährwerte und Geschmack nehmen mit der Zeit ab). Nicht geeignet für gefrorene frische Lebensmittel.



## ANWENDUNG

- Das Stromkabel darf nicht verlängert werden.
- Vergewissern Sie sich, dass der Stromstecker nicht eingequetscht oder beschädigt wird. Ein gequetschter oder beschädigter Stromstecker könnte überhitzen und einen Brand verursachen, gelangen.
- Achten Sie darauf, dass Sie an den Gerätenetzstecker
- Ziehen Sie nicht am Kabel.

### VOR INBETRIEBNAHME

- Entfernen Sie die Transportverpackung, Klebeband, usw. und lassen Sie die Türen ein Weile geöffnet, damit das Gerät gut gelüftet wird.
- Das Gerät wurde vor Versand gereinigt. Dennoch empfehlen wir Ihnen das Innenfach nach Anlieferung einmal zu säubern.
- Bitte verwenden Sie eine Wandnetzsteckdose vom Typ "geerdet, einphasig 220-240V".
- Lassen Sie das Gerät eine Stunde im Betrieb, damit das Fach kühl genug wird, um Artikel in das Gerät zu legen.

### WARTEN SIE 5 MINUTEN VOR EINEM NEUSTART

- Wenn Sie das Gerät unmittelbar nach dem Ausschalten wieder einschalten, kann das dazu führen, dass die Sicherungen durch hauen, der Kompressor überlastet wird und/oder andere Schäden entstehen.

### EFFIZIENTER EINSATZ

Bitte halten Sie sich an folgende Anweisungen, um Energie zu sparen.

- Bitte installieren Sie das Gerät an einem gut gelüfteten Ort.
- Verwenden Sie das Gerät nicht zum Lagern von Wasser oder Lebensmitteln, die Wasser als Lagermedium benötigen. Legen Sie niemals frische Meeresfrüchte, die noch Wasser enthalten, direkt in das Gerät.

Dieses Kühlgerät ist nicht für die Nutzung als Einbaugerät vorgesehen.

### ÜBERPRÜFUNGEN

Zur Gewährleistung der Sicherheit, führen Sie folgende Überprüfungen nach der Reinigung des Geräts durch:

Ist der Stromstecker fest in die entsprechende Wandsteckdose eingesteckt? Stellen Sie sicher, dass der Stecker nicht ungewöhnlich warm ist.

Untersuchen Sie das Stromkabel auf Brüche oder Schäden. Sollten Sie die kleinste Unregelmäßigkeit entdecken, nehmen Sie Kontakt mit dem Händler von dem Sie das Gerät gekauft haben oder mit der Kundenservice-Abteilung auf.

### REINIGEN UND ABTAUEN

Zur Vorbeugung von Gefahren durch Stromschläge oder Verletzungen durch den rotierenden Ventilator, ziehen Sie das Stromkabel aus der Wand vor dem Reinigen.

### AUSSEN UND KÜHLFACH

Wischen Sie es mit einem trockenen, weichen Tuch ab. Bei starker Verschmutzung wischen Sie es mit einem, mit Waschmittel befeuchteten, Tuch ab und wischen Sie mit einem Tuch mit klarem Wasser nach.

### ACHTUNG:

Schütten Sie kein Wasser direkt auf das Gefriertruhe und waschen Sie diesen nicht mit Wasser. Dies könnte zu einem Kurzschluss und/oder einem Stromschlag führen.

- Reinigen Sie die Gefriertruhe regelmäßig, damit sie stets sauber ist.
- Verwenden Sie niemals Scheuerpulver, Seifenpulver, Waschbenzin, Öl oder heißes Wasser, da diese den Lack und die Plastikteile beschädigen.
- Öffnen Sie die Tür und wischen Sie mit einem Trockentuch nach.

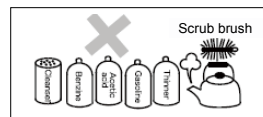

## ABTAUEN/ERSTE INBETRIEBNAHME UND INSTALLATION

Sie sollten ein Gefrierfach zwei oder drei Mal im Jahr abtauen, wenn das Eis ungefähr 4 mm dick ist. Zum Abtauen befolgen Sie diese Schritte:

- Setzen Sie das Thermostat auf "Colder" für mindestens 12 Stunden vor dem Abtauen.
- Nach Ablauf dieser Zeit schalten Sie das Gefrierfach aus in dem Sie den Stecker aus der Hauptstromquelle ziehen.
- Entfernen Sie alle Nahrungsmittel aus dem Gefrierschrank, wickeln Sie diese in Papier, lagern sie in an einem kühlen Ort und lassen die Tür geöffnet.
- Nachdem das Abtauen beendet ist, müssen Sie das Fach reinigen und trocken wischen.
- Schalten Sie das Gerät wieder ein, indem Sie das Thermostat auf "Colder" stellen und warten Sie dann mindestens eine Stunde bevor Sie die Lebensmittel wieder einräumen.
- Nach einigen Stunden kann das Thermostat wieder in die Originalposition zurückgestellt werden.

### ACHTUNG:

Verwenden Sie keinen mechanischen Geräte oder sonstige künstliche Mittel, um den Abtauvorgang zu beschleunigen, mit Ausnahme solcher, die vom Hersteller empfohlen wurden.

### ACHTUNG:

Verwenden Sie keine elektrischen Geräte im Innern des Lebensmittelfachs des Geräts, es sei denn, diese sind vom Hersteller ausdrücklich empfohlene Geräte.

### Reinigung vor Inbetriebnahme

Reinigen Sie den Innenraum des Geräts und sämtliches Zubehör darin mit lauwarmem Wasser und neutraler Seife, bevor Sie es zum ersten Mal benutzen, um den typischen Geruch von nagelneuen Produkten zu beseitigen, und trocknen sie anschließend alles ab.

**Wichtiger Hinweis!** Eine gute Belüftung um den Kühlschrank herum ist wichtig für das Entweichen von Hitze, hohe Geräteeffizienz und niedrigen Stromverbrauch. Sorgen Sie deshalb für einen ausreichenden Abstand des Kühlschranks im Raum zu anderen Gegenständen. Wir empfehlen Ihnen, den Kühlschrank in einem Abstand von 75 mm von der Wand, mindestens 100 mm zu beiden Seiten von der Wand und 100 mm vom Dach des Kühlgeräts entfernt zu positionieren

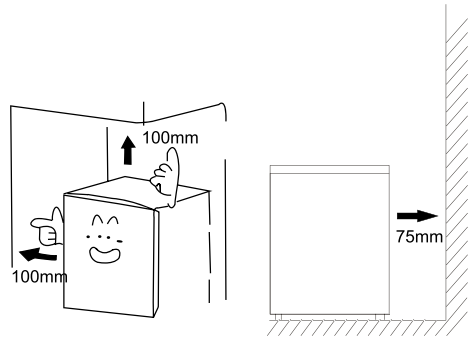

### Hinweis:

- Dieses Gerät funktioniert gut innerhalb der Klimaklasse SN-T (siehe nachstehende Tabelle). Es funktioniert möglicherweise nicht ordnungsgemäß, wenn es über einen längeren Zeitraum Temperaturen unter- oder oberhalb des angegebenen Bereichs ausgesetzt war.

Klimaklasse	Umgebungstemperatur
SN	+10°C bis +32°C
N	+16°C bis +32°C
ST	+16°C bis +38°C
T	+16°C bis +43°C

Das Gerät darf keinem Regen ausgesetzt sein. Geräts zirkulieren können; schlechte Zirkulation kann sich auf die Leistung auswirken. Eingebaute Geräte sollten nicht in der Nähe von Hitzequellen wie Heizungen oder direkter Sonneneinstrahlung platziert werden.

### Nivellierung

Das Gerät sollte eben stehen, um Vibrationen zu verhindern. Zum Nivellieren sollte das Gerät aufrecht stehen und beide Einstellvorrichtungen sollten festen Kontakt mit dem Boden haben. Sie können die Höhe auch einstellen, indem Sie vorn die passende Höhe einstellen (mit den Fingern oder einem geeigneten Schlüssel).

## SOLLTE FOLGENDES PASSIEREN

**Warnung!** Unterbrechen Sie vor der Fehlerbehebung die Stromversorgung. Nur ein qualifizierter Elektriker oder eine kompetente Person darf eine Fehlerbehebung durchführen, die nicht in dieser Anleitung beschrieben ist.

### Wichtiger Hinweis!

Reparaturen am Gerät dürfen nur von kompetenten Service-Technikern vorgenommen werden. Unsachgemäße Reparaturen können zu großen Gefährdungen für den Nutzer führen. Wenn Ihr Gerät repariert werden muss, nehmen Sie bitte Kontakt mit Ihrem lokalen Kundendienst auf.

Problem	Lösung
STROMAUSFALL	Öffnen und Schließen Sie die Tür so kurz wie möglich, um einem Entweichen der kühlen Luft vorzubeugen.
	Wenn möglich, vermeiden Sie es, neue Artikel in den Kühlschrank zu legen, da dies die Temperatur im Innern des Fachs erhöht.
	Bei längerem Stromausfall legen Sie trockenes Eis in das Gefrierfach.
PROBLEME MIT DEM STROMKABEL	Ist das Stromkabel beschädigt, muss es durch ein Spezialkabel oder einen Montagesatz, der beim Hersteller oder dem Service-Dienst erhältlich ist, ersetzt werden.
	Der Kasten muss so positioniert werden, dass der Stecker an der Wandsteckdose zugänglich ist.
BEI LÄNGEREM NICHTGEBRAUCH	Nehmen Sie alle Artikel aus dem Fach und ziehen Sie das Stromkabel aus der Wandsteckdose.
	Reinigen Sie das Innere des Fachs und wischen Sie alles Wasser weg.
	Lassen Sie Tür offen stehen, damit das Fach komplett trocknet und der Bildung von faulen Gerüchen und Schimmel vorgebeugt wird.
TRANSPORT	Ziehen Sie den Stecker aus der Wandsteckdose.
	Wenn Sie das Gerät verstellen, stellen Sie sicher, dass dessen Füße nicht das Stromkabel beschädigen.
	Lassen Sie die Füße nicht auf die Bodenstufen, Schwellen, usw. fallen.
ZWISCHENLAGERUNG	Legen Sie ein Stück Holz oder einen ähnlichen Gegenstand zwischen Tür und der Haupteinheit, um die Tür am völligen Schließen zu hindern.
	Stellen Sie sicher, dass Sie das nicht benutzte Gefrierfach nicht an einem Ort lagern, an dem Kinder spielen.
	Sollte ein Kind in das Fach einsteigen und sich die Tür schließen, kann das Kind unter Umständen die Tür von innen nicht mehr öffnen.

Bitte überprüfen Sie folgendes, wenn Sie Probleme mit dem Gerät haben. Sollte das Problem auch nach Durchführung der Abhilfemaßnahmen bestehen, ziehen Sie den Stromstecker aus der Wandsteckdose.

Legen Sie die im Kühlgerät gelagerten Artikel in einer Kiste oder einem Container. Nehmen Sie dann Kontakt mit dem Händler auf, von dem Sie das Gerät gekauft haben und 'halten Sie die Informationen wie unten in "ERFORDERLICHE INFORMATIONEN" aufgeführt, bereit.

Zur Vermeidung von Gefahren durch Stromschläge, ziehen Sie das Stromkabel nicht mit nassen Händen aus der Wandsteckdose.

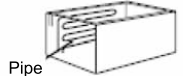
Überhaupt keine Kühlung	Wurde die Stromzufuhr unterbrochen?
	Ist der Stromstecker aus der Wandsteckdose entfernt?
	Sind die Sicherungen des Geschäfts durchgebrannt und/oder der Stromschutzschalter aktiviert?
	Ist der Temperaturregler auf AUS geschaltet?
Unzureichende Kühlung	Ist der Aufstellort ausreichend gelüftet?
	Ist der Gefrierschrank direktem Sonnenlicht ausgesetzt oder in der Nähe eines Heizkörpers oder Ofens aufgestellt?
	Werden die Fächer häufig geöffnet und geschlossen?
	Sind mehr als die zulässige Menge an Artikeln gelagert?
	Steht der Temperaturregler in Richtung MAX. Wenn es zu kalt ist, drehen Sie ihn in Richtung MIN.
	Hat sich eine Menge Frost im Gefrierfach gebildet?
Übermäßige Geräuschbildung	Ist der Boden, auf dem das Gerät steht, stabil genug?
	Wackelt oder klappert das Gerät?
	Steht die Rückenwand des Geräts in Kontakt mit der Wand, usw.?
	Befindet sich ein Container oder ähnliches hinter dem Gefriergerät?  Der Kompressor wird ein ziemlich lautes Geräusch von sich geben, kurz nachdem er angeschaltet wurde. Dieses Geräusch wird jedoch mit zunehmender Kälte vollständig abklingen.
Kondenswasser am Kühlgerät Außen	Kondenswasser kann an der Außenfläche des Geräts und an der Tür während heißer und feuchter Tage entstehen, je nach Aufstellort. Das geschieht wenn eine hohe Luftfeuchtigkeit besteht und Wasserpartikel sich auf kalten Oberflächen sammeln. Das ist normal. Wischen Sie das Kondenswasser mit einem trockenen Tuch weg.
Die Umgebung des Gefrierfachs fühlt sich heiß an	Besonders im Sommer oder beim Start des Geräts fühlt sich die Umgebung des Gefrierfachs heiß an, weil das Gefrierfach im Innern eine Leitung für Abstrahlung und Verhinderung von Kondenswasserbildung hat. Die Hitze hat keinen Effekt auf die Nahrungsmittel im Innern.
	 <p>Pipe</p>

## TEILENUMMER UND FUNKTION

Modell NR: FT125D4AWE  
 FT125D4AWF  
 FT184D4AWF  
 FT258D4AWF  
 FT403D4AW1  
 FT546D4AW1

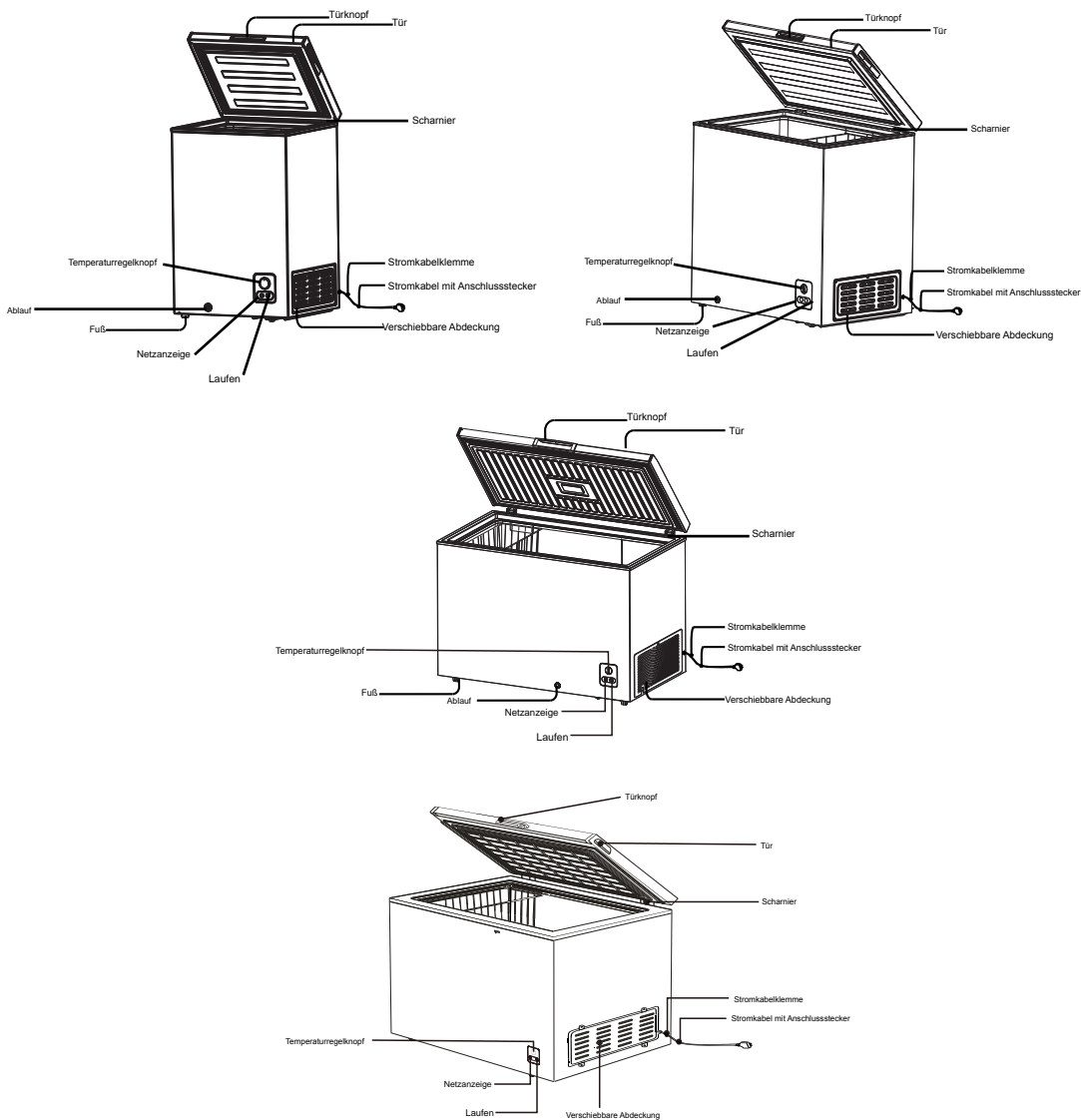

### Hinweis!

- Um die bestmögliche Energieeffizienz dieses Produkts zu erzielen, platzieren Sie bitte alle Regale und Schubladen in ihren vorgesehenen Positionen (siehe Abbildung oben).

## TEMPERATURREGELUNG UND BESCHREIBUNG DES GERÄTS

### TEMPERATURREGELUNG

- Drehen Sie am Temperaturregler auf der unteren Vorderseite der Tiefkühltruhe, um die Temperatur im Innern des Gefrierfachs einzustellen. Für gewöhnlich stellen Sie die Tiefkühltruhe auf die Temperatur MID/Mid/5

Ist die Kühlung unzureichend, drehen Sie den Kontrollregler in Richtung MAX/Colder/8. Wenn es zu kalt, drehen Sie ihn in Richtung MIN/Cold/1.

- Wenn Sie möchten, dass das Gerät zwischendurch abgeschaltet wird, drehen Sie bitte den Temperaturregler auf 0/Off (Oder Strom Schnitt).

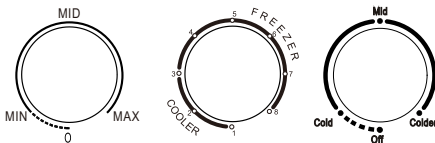

**Hinweis:** Hohe Temperaturen führen zu einem schnellen Verderben der Lebensmittel.

### UMGANG MIT DEM GERÄT

Installation: Sämtliche elektrischen Arbeiten, die für die Installation des Geräts notwendig sind, MÜSSEN von Fachpersonal ausgeführt werden

**Achtung:** DIESES GERÄT MUSS GEERDET SEIN

Bevor Sie am Strom anschließen, klären Sie folgendes:

Stromverbindung

Die elektrische Sicherheit ist nur gewährleistet, wenn das Erdungssystem in Ihrem Haus mit den entsprechenden, lokalen Richtlinien übereinstimmt.

Beschädigen Sie nicht den Kühlmittelkreislauf.

Unterlassen Sie es, das Stromkabel zu verbiegen, auseinander zu zerren oder zu ziehen, damit kein Stromschlag entsteht.

Verwenden Sie keine elektrischen Geräte im Innern der Lebensmittelfächer des Geräts, es sei denn, diese sind vom Hersteller ausdrücklich empfohlene Geräte.

Stellen Sie sicher, dass die Stromsteckdose für die maximale Stromversorgung der Maschine geeignet ist (Sicherungen im Stromkreis müssen 13A betragen).

Die Spannungsversorgung sollte die gleiche sein, wie die in den technischen Spezifikationen, die auf dem Typenschild des Geräts stehen.

Das Gerät muss geerdet sein und den anwendbaren Gesetzen entsprechen.

Nach der Installation muss die Steckdose leicht erreichbar sein.

Sind die Steckdosen in Ihrem Haus nicht geeignet für den mitgelieferten Stromstecker des Geräts, prüfen Sie mit einem Elektro-Fachmann ob es einen geeigneten Ersatz gibt.

Der Einsatz von Adaptern, Mehrfachsteckverbindern oder Verlängerungskabeln wird nicht empfohlen.

Das Gerät muss an eine 220-240 Volt 50Hz Wechselstromversorgung mithilfe eines Dreifachsteckers, der entsprechend geerdet und mit einer 13 A Sicherung geschützt ist, angeschlossen sein.

Muss die Sicherung ausgewechselt werden, verwenden Sie nur eine 13 A Sicherung, die den BS1363/A Standards entspricht.

Der Stecker enthält eine entnehmbare Sicherungsabdeckung, die nach Austausch der Sicherung wieder aufgesetzt werden muss. Geht die Sicherungsabdeckung verloren oder wird beschädigt, darf der Stecker solange nicht benutzt werden, bis die Abdeckung ersetzt wurde bzw. muss der Stecker ersetzt werden.

Ein beschädigter sollte so nahe wie möglich am Steckerkörper abgeschnitten werden, die Sicherung sollte entfernt und der Stecker sicher entsorgt werden.

### Steckerersatz (gilt nur für GB & Irland)

Für den Fall, dass Sie den Stecker ersetzen müssen, sind die Drähte wie folgt farbig markiert:

Blau - Neutral "N"

Braun - Stromführend "L"

Grün und Gelb - Erdung "E"

Da die Farben der Drähte im Stromkabel möglicherweise nicht mit den Farbmarkierungen der Klemme in Ihrem Stecker übereinstimmen, gehen Sie wie folgt vor:

Der grüne & gelbe Draht muss mit der Klemme verbunden werden, die mit dem Buchstaben "E" oder mit dem Erdungssymbol gekennzeichnet ist.

Der blaue Draht muss an die Klemme, die mit dem Buchstaben "N" markiert ist, angeschlossen werden.

Der braune Draht muss an die Klemme, die mit dem Buchstaben "L" markiert ist, angeschlossen werden.

Ist das Stromkabel beschädigt, muss es vom Hersteller oder von einem seiner Service-Händler oder einer anderen qualifizierten Personen ausgetauscht werden, damit Gefahren vermieden werden.

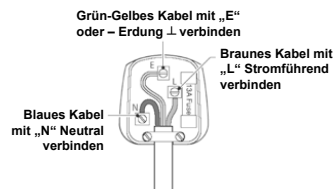

Die Spezifikationen können sich ändern, sehen Sie daher auf dem Stromkreisschild auf der Rückwand der Tiefkühltruhe nach.

## ENTSORGUNG DES GERÄTES

### Entsorgung des Gerätes

Es ist verboten, dieses Gerät im Hausmüll zu entsorgen.

### Verpackungsmaterialien

Die Verpackungsmaterialien mit dem Recycling-Symbol sind wiederverwertbar.

Entsorgen Sie diese Verpackung in einem geeigneten Sammelbehälter, um sie zu recyceln.

Vor der Entsorgung des Gerätes.

1. Ziehen Sie den Netzstecker aus der Steckdose.
2. Schneiden Sie das Netzkabel ab und entsorgen Sie es.

	Korrekte Entsorgung dieses Produkts
	<p>Dieses Symbol auf dem Produkt oder seiner Verpackung zeigt an, dieses Produkt nicht als Hausmüll behandelt werden soll. Stattdessen sollte es in einer geeigneten Sammelstelle für die Wiederverwendung elektrischer und elektronischer Geräte entsorgt werden muss. Durch Gewährleistung, dass dieses Produkt ordnungsgemäß entsorgt wird, können potenziell negative Auswirkungen auf die Umwelt und die Gesundheit der Menschen vermieden werden, die andernfalls durch unsachgemäße Abfallbehandlung dieses Produkts verursacht werden könnten. Für weitere Informationen über das Recycling dieses Produkts erhalten Sie bei Ihrer Gemeindeverwaltung, Ihrem Hausmüll-Entsorgungsdienst oder dem Geschäft, in dem Sie das Produkt gekauft haben.</p>

# Hisense

life reimagined

## USER'S OPERATION MANUAL

Before operating this unit, please read this manual thoroughly, and retain for future reference

FT125D4AWE  
FT125D4AWF  
FT184D4AWF  
FT258D4AWF  
FT403D4AW1  
FT546D4AW1

English

## CONTENTS

SAFETY AND WARNING INFORMATION _____	1-7	PARTS NAME AND FUNCTION _____	12
HOW TO USE _____	8	TEMPERATURE ADJUSTMENT AND DISCRIPTION OF APPLIANCE _____	13
DEFROSTING / FIRST USE AND INSTALLATION _____	9	DISPOSAL OF THE APPLIANCE _____	14
IN CASE THE FOLLOWING OCCURS _____	10-11		

## SAFETY AND WARNING INFORMATION



For your safety and correct usage, before installing and first using the appliance, read this user manual carefully, including its hints and warnings. To avoid unnecessary mistakes and accidents, it is important to make sure that all people using the appliance are thoroughly familiar with its operation and safety features. Save these instructions and be sure that they remain with the appliance if it is moved or sold, so that anyone using it throughout its life will be properly informed on usage and safety notices. For the safety of life and property, keep the precautions of these user's instructions as the manufacturer is not responsible for damages caused by omission.

### **Safety for children and others who are vulnerable**

- According to EN standard  
This appliance can be used by children aged from 8 years and above and persons with reduced physical, sensory or mental capabilities or lack of experience and knowledge if they have been given supervision or instruction concerning use of the appliance in a safe way and understand the hazards involved. Children shall not play with the appliance. Cleaning and user maintenance shall not be made by children without supervision.
- According to IEC standard  
This appliance is not intended for use by persons (including children) with reduced physical, sensory or mental capabilities, or lack of experience and knowledge, unless they have been given supervision or instruction

concerning use of the appliance by a person responsible for their safety.

- Keep all packaging away from children as there is risk of suffocation
- If you are discarding the appliance, pull the plug out of the socket, cut the connection cable (as close to the appliance as you can) and remove the door to prevent children playing from suffering an electric shock or from closing themselves inside.
- If this appliance, featuring a magnetic door seals, is to replace an older appliance having a spring lock (latch) on the door or lid, be sure to make the spring lock unusable before you discard the old appliance. This will prevent it from becoming a death trap for a child

### General safety



This appliance is intended to be used in households and similar applications such as -staff kitchen areas in shops, offices and other working environments;

- farm houses and by clients in hotels, motels and other residential type environments;
- bed and breakfast type environments;
- catering and similar nonretail applications
- WARNING — Do not store explosive substances such as aerosol cans with a flammable propellant in this appliance.
- WARNING —If the supply cord is damaged, it must be replaced by the manufacturer, its service agent or similarly qualified persons in order to avoid a hazard.
- WARNING — Keep ventilation openings in the appliance enclosure or in any built-in structure clear of obstruction.
- WARNING — Do not use mechanical devices or other means to accelerate the defrosting process, other than those recommended by the manufacturer.
- WARNING — Do not damage the refrigerant circuit.
- WARNING — Do not use

electrical appliances inside the food storage compartments of the appliance, unless they are of the type recommended by the manufacturer.

- **WARNING** — The refrigerant and insulation are flammable. When disposing of the appliance, do so only at an authorized waste disposal center. Do not expose to flame.
- **WARNING** — When positioning the appliance, ensure the supply cord is not trapped or damaged.
- **WARNING** — Do not locate multiple portable socket-outlets or portable power supplies at the rear of the appliance.
- **WARNING** — Damaged supply cord must be replaced by a special cord or assembly available from the manufacturer or its service agent.

#### **Replacing the LED light:**

- **WARNING** — If the product has LED light, the LED light must not be replaced by the user! If the LED light is damaged, contact the customer helpline for assistance.

## **Refrigerant**

The refrigerant isobutene (R600a) is contained within the refrigerant circuit of the appliance, a natural gas with a high level of environmental compatibility, which is nevertheless flammable. During transportation and installation of the appliance, ensure that none of the components of the refrigerant circuit becomes damaged. The refrigerant (R600a) is flammable.

- **WARNING** — Refrigerators contain refrigerant and gases in the insulation. Refrigerant and gases must be disposed of professionally as they may cause eye injuries or ignition. Ensure that tubing of the refrigerant circuit is not damaged prior to proper disposal.



**Warning: risk of fire/ flammable materials**

If the refrigerant circuit is damaged:

- Avoid naked flames and sources of ignition.
- Thoroughly ventilate the room in which the appliance is situated.

It is dangerous to alter the specifications or modify this product in any way. Any damage to the cord may cause a short circuit, fire, and/or electric shock.

### **Electrical safety**

1. The power cord must not be lengthened.
2. Make sure that the power plug is not crushed or damaged. A crushed or damaged power plug may overheat and cause a fire.
3. Make sure that you can access the main plug of the appliance.
4. Do not pull the main cable.
5. If the power plug socket is loose, do not insert the power plug. There is a risk of electric shock or fire.
6. You must not operate the appliance without the interior lighting lamp cover.
7. The fridge is only supplied with power supply of single phase alternating current of 220 ~ 240 V/50Hz. If fluctuation of voltage in the district of user is so large that the voltage exceeds the above scope, for safety sake, be sure to apply A.C.

Automatic voltage regulator of more than 350W to the fridge. The fridge must employ a special power socket instead of common one with other electric appliances. Its plug must match the socket with ground wire.



### **Daily use**

- Do not store flammable gas or liquids in the appliance. There is a risk of an explosion.
- Do not operate any electrical appliances in the appliance (e.g. electric ice cream makers, mixers etc.).
- When unplugging always pull the plug from the mains socket, do not pull on the cable.
- Do not place hot items near the plastic components of the fridge.
- Do not place food products directly against the air outlet on the rear wall.
- Store pre-packed frozen food in accordance with the frozen food manufacturer's instructions.
- The manufacturer's storage recommendations should be

- strictly adhered to. Refer to relevant instructions for storage.
- Do not place carbonated or fizzy drinks in the freeze compartment as it creates pressure on the container, which may cause it to explode, resulting in damage to the appliance .
  - Frozen food can cause frost burns if consumed straight from the freezer compartment.
  - Opening the door for long periods can cause a significant increase of the temperature in the compartments of the appliance.
  - Clean regularly surfaces that can come in contact with food and accessible drainage systems.
  - Store raw meat and fish in suitable containers in the refrigerator, so that it is not in contact with or drip onto other food.
  - If the **refrigerating appliance** is left empty for long periods, switch off, defrost, clean, dry, and leave the door open to prevent mould developing within the appliance.
  - Do not place the appliance in direct sunlight.

- Keep burning candles, lamps and other items with naked flames away from the appliance so that do not set the appliance on fire.
- The appliance is intended for keeping food and/or beverages in normal households as explained in this instruction booklet. The appliance is heavy. Care should be taken when moving it.
- Do not remove or touch items from the freezer compartment if your hands are damp/wet, as this could cause skin abrasions or frost/freezer burns.
- Never use the base, drawers, doors etc. to stand on or as supports.
- Frozen food must not be refrozen once it has been thawed out.
- Do not consume ice popsicles or ice cubes straight from the freezer as this can cause freezer burn to the mouth and lips.
- To avoid items falling and causing injury or damage to the appliance, do not overload the door racks or put too much food in the crisper drawers.

**Caution!****Care and cleaning**

- Before maintenance, switch off the appliance and disconnect the mains plug from the mains socket.
- Do not clean the appliance with metal objects, steam cleaner, ethereal oils, organic solvents or abrasive cleansers.
- Do not use sharp objects to remove frost from the appliance. Use a plastic scraper.

**Installation important!**

- For electrical connection carefully, follow the instructions given in this manual.
- Unpack the appliance and check if there are damages on it. Do not connect the appliance if it is damaged. Report possible damages immediately to the place you bought it. In this case retain packing.
- It is advisable to wait at least four hours before connecting the appliance to allow the oil to flow back in the compressor.

- Adequate air circulation should be allowed around the appliance reducing the risk of overheating. To achieve sufficient ventilation, follow the instructions relevant to installation.

- Wherever possible the back of the product should not be close to a wall to avoid touching or catching warm parts (compressor, condenser) to prevent the risk of a fire, follow the instructions relevant to installation

- The appliance must not be locate close to radiators or cookers.

- Make sure that the mains plug is accessible after the installation of the appliance.

**Service**

- Any electrical work required to do the servicing of the appliance should be carried out by qualified electrician or competent person. This product must be serviced by an authorized Serviced Center, and only genuine spare parts must be used.

Note: Children aged from 3 to 8 years are allowed to load and unload refrigerating appliances.(This clause applies only to the EU region.)

When refrigerating food, please be careful not to contact the surface of the inner box directly.

When frozen food, in order to prevent moisture loss, prevent the odor, should separate the different food sealed storage, and can only use non-toxic, tasteless, impermeable, waterproof sealing material.

Hot food should be cooled to room temperature first, then put into the freezer, otherwise it will affect the storage status of other foods and increase the power consumption.

Two-star frozen-food compartments are suitable for storing pre-frozen food, storing or making icecream and making ice cubes.

One-, two- and three-star compartments are not suitable for the freezing of fresh food.

Order	Compartments TYPE	Target storage temp.[°C]	Appropriate food
1	Fridge	+2≤+6	Eggs, cooked food, packaged food, fruits and vegetables, dairy products, cakes, drinks and other foods are not suitable for freezing.
2	(***)*-Freezer	≤-18	Seafood (fish, shrimp, shellfish), freshwater aquatic products and meat products (recommended for 3 months, the longer the storage time, the worse the taste and nutrition), suitable for frozen fresh food.
3	***-Freezer	≤-18	Seafood (fish, shrimp, shellfish), freshwater aquatic products and meat products (recommended for 3 months, the longer the storage time, the worse the taste and nutrition), are not suitable for frozen fresh food.
4	** -Freezer	≤-12	Seafood (fish, shrimp, shellfish), freshwater aquatic products and meat products (recommended for 2 months, the longer the storage time, the worse the taste and nutrition), are not suitable for frozen fresh food.
5	*-Freezer	≤-6	Seafood (fish, shrimp, shellfish), freshwater aquatic products and meat products (recommended for 1 months, the longer the storage time, the worse the taste and nutrition), are not suitable for frozen fresh food.



## HOW TO USE

This appliance is intended to be used in household and similar applications such as

- staff kitchen areas in shops, offices and other working environments;
- farm houses and by clients in hotels, motels and other residential type environments;
- bed and breakfast type environments;
- catering and similar non-retail applications

### BEFORE USE

- Remove shipping package, tape, etc. and leave doors open for a while in order to ventilate the appliance.
- The unit is cleaned before shipment. However, it is recommended to clean the compartment interior once after delivery.
- Please insert power supply plug into the wall outlet, type "grounded single-phase 220-240 V".
- Allow the unit to operate for about 1 hour to cool the compartment before placing items into the appliance.

### WAIT 5 MINUTES OR MORE BEFORE RE-STARTING

- Restarting the unit immediately after it has been turned off may cause fuses to blow and activate the circuit-breaker, the compressor may become overloaded, and/or other damage may occur.

### EFFICIENT USE

Please follow the following instructions, in order to save energy consumption.

- To prevent cold air escaping from the chest freezer, open and close the door quickly and keep the door opened for as short time period as possible.
- Please install the unit in a well-ventilated location.
- Do not use the unit to store water or food that requires water as a storage medium. Never place fresh seafood containing water directly into the unit.

This refrigerating appliance is not intended to be used as a built-in appliance.

### CHECKS

To ensure the safety, perform the following checks after cleaning the unit:

- Is the power cord plug firmly inserted into a dedicated wall outlet? Confirm that the plug is not abnormally hot.
- Check the power cord for cracks and damage. Should the slightest irregularity be observed, contact the dealer from whom you purchased this unit or our customer service department.

### CLEANING AND DEFROSTING

To prevent any electrical shock hazards or injury by the rotating circulation fan, disconnect the power cord plug from the wall outlet before cleaning.

#### EXTERIOR

Wipe with a soft, dry cloth. If very soiled, wipe with a cloth that has been moistened with detergent. Then wipe with a cloth that has been dipped in clean water.

#### WARNING:

Do not splash water directly onto the chest freezer and do not wash with water. A short-circuit and/or electrical shock could be caused.

- Clean the cooler regularly to keep it clean at all times.
- Never use polishing powder, soap powder, benzene, oil or hot water as these will damage the painting and plastic components.
- Keep ventilation openings, in the appliance enclosure or in the built-in structure, clear of obstruction.
- Open the door and wipe clean with a dry cloth.

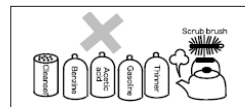

## DEFROSTING/FIRST USE AND INSTALLATION

You should defrost the freezer compartment two or three times a year when the ice is about 4 mm thick. To defrost, follow these steps:

- Set the thermostat to “Colder” at least 12 hours before defrosting.
- After this period has elapsed, switch off the freezer compartment by removing the plug from the main power supply.
- Remove all food from the freezer and wrap them in paper and store them in a cold place and leave the door open.
- When the defrosting is finished, the compartment must be cleaned and wiped dry.
- Switch the appliance back on using the thermostat set to “Colder” and, wait at least one hour before replacing the foodstuffs.
- After a few hours the thermostat can be set back to the original position.

### WARNING:

Do not use mechanical devices or other artificial means to accelerate the defrosting process, other than those recommended by the manufacturer.

### WARNING:

Do not use electrical appliance inside the food storage compartment of the appliances, unless they are of the type recommended by the manufacturer.

## Cleaning before use

Before using the appliance for the first time, wash the interior and all internal accessories with lukewarm water and some neutral soap so as to remove the typical smell of a brand new product, then dry thoroughly.

**Important!** It is necessary to have good ventilation around the freezer to allow for the dissipation of heat, high efficiency, and low power consumption. For this reason, sufficiently cleared space should be available around the freezer. It is advisable for there to be 75mm separating the back of the freezer to the wall and at least 100mm of space on its two sides, a height of over 100mm from its top.

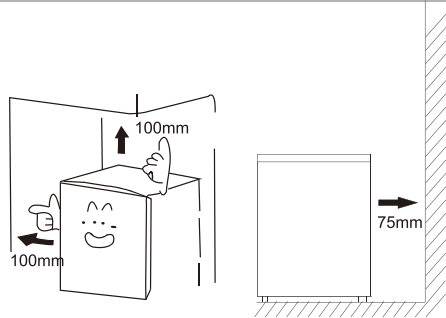

### Note:

- This appliance performs well within the climate class from SN to T showed in the table below. It may not work properly if being left at a temperature above or below the indicated range for a long period.

Climate class	Ambient temperature
SN	+10°C to +32°C
N	+16°C to +32°C
ST	+16°C to +38°C
T	+16°C to +43°C

Appliances must not be exposed to rain. Sufficient air must be allowed to circulate in the lower rear section of the appliance, as poor air circulation can affect performance.

Built-in appliances should be positioned away from heat sources such as heaters and direct sunlight.

## Leveling

The appliance should be level in order to eliminate vibration. To make the appliance level, it should be upright and both adjusters should be in stable contact with the floor.

You can also adjust the level by unscrewing the appropriate level adjustment in the front (use your fingers or a suitable spanner).

## IN CASE THE FOLLOWING OCCURS



**Warning!** Before trouble-shooting, disconnect the power supply. Only a qualified electrician or

other person must carry out the trouble-shooting that is not in the manual.

**Important!**

Repairs to the appliance may only be performed by competent service engineers. Improper repairs can give rise to significant hazards for the user. If your appliance needs repairing, please contact your specialist dealer or your local Customer Service Center.

Problem	Solution
POWER FAILURE	Keep the opening and closing of the door for a minimum time to prevent cold air from escaping.
	Avoid placing new items in the cooler as this will raise the temperature inside the compartment.
	In case of a long power suspension, place dry ice in the freezer
POWER CORD PROBLEMS	If the supply cord is damaged. It must be replaced by a special cord or assembly available from the manufacturer or the service agent.
	The showcase must be positioned so that the plug is accessible to the wall outlet.
WHEN NOT USED FOR A LONG PERIOD	Remove all items from the compartment and disconnect the power cord plug from the wall outlet.
	Clean the compartment interior and wipe away all water.
	To prevent mold formation and foul odors, leave the door open to dry the compartment completely.
TRANSPORTATION	Disconnect the power cord plug from the wall outlet.
	When moving the appliance, make sure that the feet do not damage the power cord.
	Do not let the feet hit against floor steps, thresholds, etc.
TEMPORARY STORAGE	Put piece of wood or other similar item between the door and main unit to prevent complete closing of the door.
	Be sure not to store the unused chest freezer in a location where children play.
	Should a child enter the compartment and the door is closed, the child may not be able to open the door from the inside.

Please check the following if you encounter problems with the unit. If the problem continues after taking the proper remedial actions, disconnect the power cord plug from the wall outlet. Transfer the items stored in the cooler to a box or other container. Then contact the dealer from whom you purchased this unit ,and be ready to provide information as listed in the "**REQUIRED INFORMATION**" below.

To prevent any electrical shock hazards, do not disconnect the power cord plug from the wall outlet with wet hands.

No refrigeration at all	Is the power supply interrupted?
	Is the power cord plug disconnected from the wall outlet?
	Are the shop's power fuses blown and/or the circuit breaker activated?
	Is the temperature control turned to OFF?
Inadequate refrigeration	Is the place of installation ventilated?
	Is the freezer exposed to direct sunlight, placed near a heater or stove?
	Are the lids opened and closed frequently?
	Are items stocked beyond the load line?
	Is the temperature control dial in the direction of Colder . If it is too cold, turn dial in direction of Cold .
	Is a lot of frost forming in the freezer compartment?
Excessive noise	Is the floor underneath the freezer sturdy enough?
	Is the unit shaking and/or rattling?
	Is the rear panel of the unit in contact with a wall, etc. ?
	Is there a container or something behind the freezer? The compressor will generate a rather loud sound for a while after operation is started. The noise will cease together with refrigeration.
Condensation on cooler exterior	Condensation may condense on the exterior of the unit and the door during hot and humid days or depending on the place of installation. This occurs when the humidity is high and water particles in the cold surfaces. This is normal. Wipe away condensation with a dry cloth.
The circumference of chest freezer feels hot	Especially in summer or in the period of starting running, the circumference of the chest freezer feels hot because the Chest freezer inside has a pipe for radiating and preventing condensation. The heat does not affect inside goods.

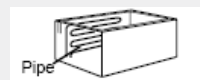

# PARTS NAME AND FUNCTION

Model NO.: FT125D4AWE  
 FT125D4AWF  
 FT184D4AWF  
 FT258D4AWF  
 FT403D4AW1  
 FT546D4AW1

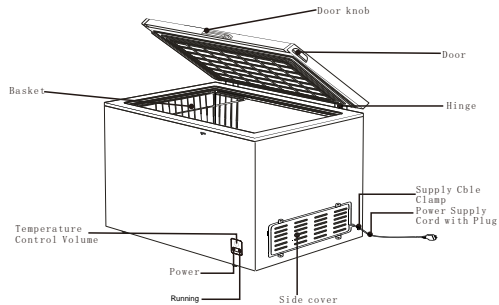
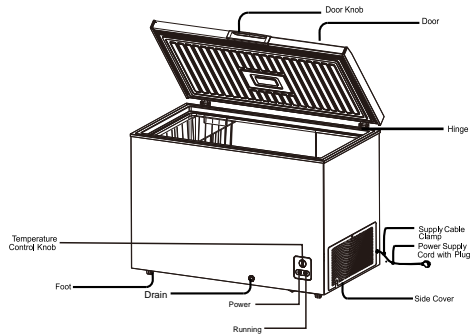
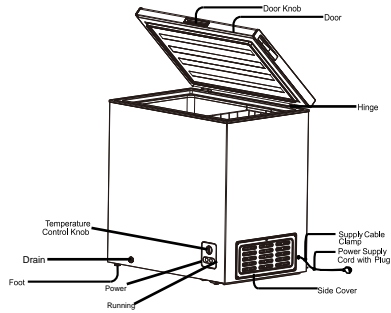
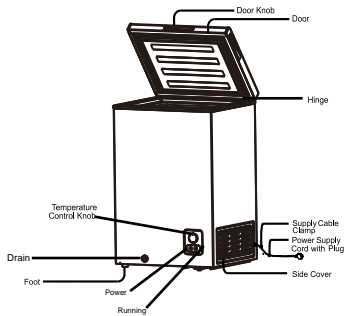

## Note!

● To get the best energy efficiency of this product, please place all shelves, drawers on their original position as the illustration above.

Never touch the interior of the freezer chamber or frozen foods in the compartment with wet hands as this could result in frostbite.

The above image is for reference only; configuration is subject to the actual product.

## TEMPERATURE ADJUSTMENT AND DISCRPTION OF APPLIANCE

### TEMPERATURE ADJUSTMENT

- To adjust the temperature inside the freezer compartment, adjust the temperature control dial on front-bottom side of the chest freezer. Normally use chest freezer with temperature MID/Mid/5.

If the cooling performance is inadequate, turn the temperature control dial in the direction of MAX/Colder/8. If it is too cold, turn the dial in the direction of MIN/Cold/1.

- When you need the unit to stop running temporarily, please turn the temperature control dial in the direction of 0/Off (Or Power Cut).

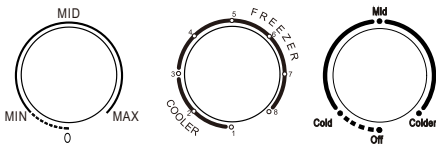

**NOTE:** High temperature setting will accelerate food waste.

### DISCRPTION OF APPLIANCE

InstallationAny electrical work that is required to install this appliance **MUST** be carried out by a qualified electrician

Warning: THIS APPLIANCE MUST BE GROUNDED

Before making any electrical connections, ensure the following:  
Electrical connection

Electrical safety is only guaranteed when the grounding system of your house is in accordance with the related local regulations.

Do not damage the refrigerant circuit.

Do not bend, stretch or pull the supply cable to avoid electric shock.

Do not use electrical appliances inside the food storage compartments of the appliance, unless they are of the type recommended by the manufacturer.

Ensure the power socket is suitable for the maximum power of the machine (fuses in the power circuit must be 13 amp).

The supply voltage should be the same as that indicated in the technical specifications and the appliance rating plate.

The appliance should be grounded and in compliance with the applicable laws.

When installed, the power socket must be within easy reach.

If the socket outlets in your home are not suitable for the plug supplied with this unit check with a qualified electrician for replacement.

The use of adapters, multiple connectors or extension cables is not recommended.

The appliance must be connected to a 220-240 volt 50Hz AC supply by means of a three-pin socket, suitably grounded and protected by a 13 amp fuse.

Should the fuse need to be replaced, a 13 amp fuse approved to BS1363/A standards must be used.

The plug contains a removable fuse cover that must be refitted when the fuse is replaced. If the fuse cover is lost or damaged, the plug must not be used until a replacement cover has been fitted or the plug is replaced.

A damaged plug should be cut off as close to the plug body as possible, the fuse should be removed and the plug disposed of safely.

### Plug replacement (UK & Ireland only)

Should you need to replace the plug, the wires in the power cable are coloured in the following way:

Blue – Neutral 'N'

Brown – Live 'L'

Green & Yellow – Earth 'E'

As the colours of the wires in the power cable may not correspond with the coloured markings identifying the terminals in your plug, and proceed as follows:

The green & yellow wire must be connected to the terminal in the plug that is marked with the letter E or by the earth symbol.

The blue wire must be connected to the terminal that is marked with the letter 'N'.

The brown wire must be connected to the terminal that is marked with the letter 'L'.

If power supply cord is damaged, it must be replaced by the manufacturer or its service agent or a similar qualified person in order to avoid a hazard.

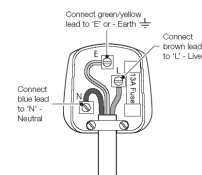

The specifications may change, please refer to the circuit name plate on the back of your chest.

## DISPOSAL OF THE APPLIANCE

### Disposal of the appliance

It is prohibited to dispose of this appliance in domestic household waste.

### Packaging materials

Packaging materials with the recycle symbol are recyclable. Dispose of the packaging in a suitable waste collection container to recycle it.

### Before disposal of appliance.

1. Disconnect the main plug from the main socket.
2. Cut off the main cable and discard it.

	Correct disposal of this product
	<p>This symbol on the product, or in its packaging, indicates that this product may not be treated as household waste. Instead, it should be taken to the appropriate waste collection point for the recycling of electrical and electronic equipment. By ensuring this product is disposed of correctly, you will help prevent potential negative consequences for the environment and human health, which could otherwise be caused by the inappropriate waste handling of this product. For more detailed information about the recycling of this product, please contact your local council, your household waste disposal service, or the store where you purchased the product.</p>

# Hisense

life reimagined

## **MANUAL DE INSTRUCCIONES DEL USUARIO**

**Antes de utilizar esta unidad, lea detenidamente este manual y consérvelo para consultas futuras**

FT125D4AWE  
FT125D4AWF  
FT184D4AWF  
FT258D4AWF  
FT403D4AW1  
FT546D4AW1

**Español**

## Contenidos

INFORMACIÓN DE SEGURIDAD Y DE ADVERTENCIA	1-7	NOMBRE Y FUNCIÓN DE LAS PARTES	12
MODO DE EMPLEO	8	REGULACIÓN DE LA TEMPERATURA Y	
DESCONGELAMIENTO /PRIMER USO E INSTALACIÓN	9	DESCRIPCIÓN DEL APARATO	13
EN CASO DE QUE OCURRA LO SIGUIENTE	10-11	ELIMINACIÓN DEL APARATO	14

## INFORMACIÓN DE SEGURIDAD Y DE ADVERTENCIA



Por su propia seguridad y para usarlo correctamente, antes de instalar y utilizar por primera vez el aparato, lea detenidamente este manual del usuario, incluidos los consejos y las advertencias. A fin de evitar errores innecesarios y accidentes, es importante que se asegure de que todas las personas que utilicen el aparato estén profundamente familiarizados con su uso y características de seguridad. Guarde estas instrucciones y asegúrese de mantenerlas con el aparato si lo traslada o vende, de forma que cualquier persona que lo utilice durante su vida útil esté informado debidamente acerca del uso y sus características de seguridad. Para garantizar la seguridad personal y de la propiedad, respete las precauciones de estas instrucciones del usuario, ya que el fabricante no se hará responsable de los daños causados por omisión.

### Seguridad de los niños y otras personas vulnerables

- En conformidad con las normas EN

Este aparato puede ser utilizado por niños mayores de 8 años y por personas con capacidades físicas, sensoriales o mentales reducidas o falta de experiencia y conocimientos si están supervisados o han recibido instrucciones relativas al uso del aparato de forma segura y si comprender los riesgos asociados. Los niños no deben jugar con el aparato. La limpieza y el mantenimiento no deben realizarlos niños sin supervisión.

- En conformidad con las normas IEC

Este aparato no ha sido diseñado para que lo utilicen personas (incluidos niños) con capacidades físicas, sensoriales o mentales reducidas, o con falta de experiencia o conocimientos, a menos que estén supervisados o reciban

instrucciones acerca del uso del aparato por parte de una persona responsable de su seguridad.

- Mantenga todo el material de embalaje lejos del alcance de los niños, ya que existe riesgo de asfixia.
- Si desecha el aparato, desconecte el enchufe de la toma, corte el cable de conexión (lo más cerca posible del aparato) y retire la puerta para evitar que los niños sufran una descarga eléctrica o queden encerrados dentro.
- Si el aparato, con juntas de puertas magnéticas, se utiliza para sustituir un aparato viejo con cerradura de resorte (cerrojo) en la puerta o tapa, asegúrese de inutilizar la cerradura con resorte antes de desechar el aparato viejo. Esto evitará que se convierta en una trampa mortal para un niño.

### **Seguridad general**



Este aparato ha sido diseñado para usarse en aplicaciones domésticas y similares, como

- Zonas de cocina para personal en tiendas, oficinas y otros entornos laborales.

-granjas y por parte de clientes en hoteles, moteles y otros entornos de tipo residencial;

- Entornos para huéspedes.
- aplicaciones de restauración y no minoristas similares.
- **ADVERTENCIA:** No almacene sustancias explosivas, como latas de aerosol con un propulso inflamable, en este aparato.
- **ADVERTENCIA:** Si el cable de alimentación está dañado, debe sustituirlo el fabricante, su agente de mantenimiento o personas cualificadas similares para evitar riesgos.
- **ADVERTENCIA:** Mantenga las aperturas de ventilación de la carcasa del aparato o de las estructuras integradas libres de obstrucciones.
- **ADVERTENCIA:** No utilice dispositivos mecánicos ni otros medios no recomendados por el fabricante para acelerar el proceso de descongelación.
- **ADVERTENCIA:** No dañe el circuito del refrigerante.
- **ADVERTENCIA:** No utilice

aparatos eléctricos dentro de los compartimentos de almacenamiento de alimentos del aparato, a menos que sean del tipo recomendado por el fabricante.

- **ADVERTENCIA:** El refrigerante y el aislamiento son inflamables. Para desechar el aparato, llévalo a un centro autorizado de eliminación de residuos. No lo expongan a llamas.
- **ADVERTENCIA:** Al colocar el aparato, asegúrese de que el cable eléctrico no esté atrapado ni dañado.
- **ADVERTENCIA:** No coloque múltiples tomas portátiles ni fuentes de alimentación portátiles en la parte trasera del aparato.
- **ADVERTENCIA:** Si el cable eléctrico resultara dañado, debe sustituirse con un cable especial o un ensamblaje facilitado por el fabricante o su agente de servicio.

### **Sustituir la luz LED:**

- **ADVERTENCIA:** Si el producto tiene la luz LED, ¡El usuario no debe sustituir la luz LED! Si la luz LED está dañada, póngase en contacto con la línea de atención al cliente para pedir ayuda.

## **Refrigerante**

El circuito de refrigerante del aparato contiene refrigerante isobuteno (R600a), un gas natural con un alto nivel de compatibilidad medioambiental, que sin embargo es inflamable. Durante el transporte y la instalación del aparato, asegúrese de que ningún componente del circuito del refrigerante resulte dañado. El refrigerante (R600a) es inflamable.

- **ADVERTENCIA:** Las neveras contienen refrigerante y gases dentro del aislamiento. Se debe desechar el refrigerante y los gases de forma profesional, ya que podrían provocar lesiones oculares o ignición. Asegúrese de que los tubos del circuito refrigerante no estén dañados antes de desechar correctamente el aparato.



### **ADVERTENCIA: riesgo de incendio/materiales inflamables**

Si el circuito del refrigerante está dañado:

- Evite las llamas vivas y las fuentes de ignición.
- Ventile bien la sala en la que esté situado el aparato.

Es peligroso alterar las especificaciones o modificar el producto de cualquier modo.

Los daños en el cable podrían provocar un cortocircuito, incendio y/o descargas eléctricas.

### **Seguridad eléctrica**

1. No se debe alargar el cable eléctrico.
2. Asegúrese de que el enchufe eléctrico no esté aplastado ni dañado. Un enchufe aplastado o dañado podría sobrecalentarse y provocar un incendio.
3. Asegúrese de poder acceder al enchufe principal del aparato.
4. No estire del cable.
5. Si la toma eléctrica está suelta, no inserte el enchufe eléctrico. Existe riesgo de descarga eléctrica o incendio.
6. No debe utilizar el aparato sin la cubierta de la lámpara de iluminación interior.
7. La nevera solo se debe conectar a corriente alterna monofásica de 220-240 V/50 Hz. Si las fluctuaciones de tensión en el distrito del usuario son tan elevadas que la tensión supera el rango antes indicado, asegúrese de aplicar corriente alterna por motivos de seguridad.

Regulador automático de tensión de más de 350 W en la nevera. La nevera debe utilizar una toma eléctrica especial en lugar de una compartida con otros aparatos eléctricos.



Su enchufe debe encajar en la toma con conexión a tierra.

### **Uso diario**

- No almacene gases ni líquidos inflamables en el aparato. Existe riesgo de explosión.
- No utilice aparatos eléctricos dentro del aparato (p. ej. heladoras eléctricas, batidoras, etc.).
- Cuando lo desenchufe de la toma eléctrica, no estire del cable.
- No coloque objetos calientes cerca de los componentes de plástico del refrigerador.
- No coloque alimentos directamente contra la salida de aire del panel trasero.
- Guarde los alimentos precongelados siguiendo las instrucciones del fabricante de los alimentos.
- Debe seguir estrictamente las recomendaciones de

almacenamiento del fabricante. Consulte las instrucciones de almacenamiento pertinentes.

- No coloque bebidas con gas o burbujas en el compartimento congelador, ya que creará presión sobre el recipiente y podría hacer que explotara causando daños en el aparato.
- Los alimentos congelados pueden provocar quemaduras por congelación si se consumen directamente al sacarlos del congelador.
- No coloque el aparato bajo la luz del sol directa.
- Mantenga las velas y lámparas encendidas y otros objetos con llamas vivas apartados del aparato para que este no se incendie.
- El aparato está diseñado para mantener alimentos y/o bebidas en un entorno doméstico habitual como se explica en el libretode instrucciones. El aparato es pesado. Se debe trasladar con cuidado.
- No retire ni toque los objetos del congelador con las manos mojadas/húmedas, ya que podría causarle abrasiones cutáneas o quemaduras

por congelación.

- Nunca utilice la base, los cajones, las puertas, etc. para subirse o como apoyo.
- No debe volver a congelar los alimentos congelados una vez descongelados.
- No consuma helados ni cubitos de hielo directamente al sacarlos del congelador ya que podría causarle quemaduras en la boca y los labios.
- No sobrecargue los estantes de la puerta ni coloque demasiado alimento en los cajones para verduras para evitar que caigan objetos y provoquen lesiones o daños al aparato.

## **¡Precaución!**

### **Cuidados y limpieza**

- Antes de realizar el mantenimiento, apague el aparato y desconecte el enchufe eléctrico de la toma.
- No limpie el aparato con objetos metálicos, limpiadores de vapor, aceites etéreos, disolventes orgánicos ni limpiadores abrasivos.
- No utilice objetos afilados para retirar la escarcha del aparato. Utilice un rascador de plástico.

### **¡Notas importantes de la instalación!**

- Para realizar correctamente las conexiones eléctricas, siga las instrucciones contenidas en este manual.
- Desembale el aparato y compruebe si tiene algún daño. Si estuviera dañado, no conecte el aparato. Informe inmediatamente de los posibles daños al establecimiento donde lo compró. Conserve el embalaje para estos casos.
- Se recomienda esperar al menos cuatro horas antes de conectar el aparato para permitir que el aceite regrese al compresor.
- Debe haber una circulación de aire adecuada alrededor del aparato para reducir el riesgo de sobrecalentamiento. Para conseguir una ventilación suficiente, siga las instrucciones acerca de la instalación.
- Cuando sea posible, la parte

trasera del producto no debe estar cerca de la pared para evitar que las piezas cálidas (compresor, condensador) la toquen y evitar el riesgo de incendios. Siga las instrucciones relativas a la instalación.

- El aparato no debe estar cerca de radiadores ni hornillos.
- Asegúrese de que el enchufe de la corriente esté accesible después de la instalación del aparato.

### **Servicio**

- Todos los trabajos eléctricos necesarios para mantener este aparato deben ser realizados por un electricista cualificado o una persona competente. Solo un centro de servicio autorizados debe realizar el servicio de este producto y solo se pueden usar piezas de recambio originales.

Nota: los niños de 3 a 8 años de edad pueden cargar y descargar aparatos de refrigeración (esta cláusula se aplica solo a la región de la UE).

Se debe tener cuidado al refrigerar alimentos. La cristalería no debe estar en contacto directo con la superficie interna de la caja.

Cuando se congelan alimentos, para evitar la pérdida de humedad y evitar el mal olor, se deben sellar y almacenar alimentos separados, y solo se deben usar materiales de sellado no tóxicos, inodoros, herméticos y herméticos.

Los alimentos calientes deben enfriarse naturalmente a temperatura ambiente antes de colocarlos en el congelador, de lo contrario, afectará la conservación de otros alimentos y aumentará el consumo de energía.

Para evitar contaminaciones alimentarias, siga estas instrucciones

- Abrir la puerta durante largos periodos puede provocar un aumento significativo de la temperatura de los componentes del aparato.

- Limpie periódicamente las superficies que puedan entrar en contacto con los alimentos y los sistemas de drenaje accesibles.

- Almacene la carne y el pescado crudos en contenedores adecuados en el refrigerador, de forma que no toquen ni goteen sobre otros alimentos.

- Los compartimentos de dos estrellas para alimentos congelados son aptos para almacenar alimentos precongelados, almacenar o hacer helado y cubitos de hielo. - Los compartimentos de una, dos y tres estrellas no son adecuados para congelar alimentos frescos.

Orden	Compartimentos TIPO	Temp. de almacenamiento objetivo [°C]	Alimentos adecuados
1	Nevera	+2 ≤ +6	Huevos, alimentos cocidos, alimentos envasados, frutas y verduras, productos lácteos, pasteles, bebidas y otros alimentos que no son adecuados para la congelación.
2	(**)-Congelador	≤ -18	Mariscos (pescado, camarones, mariscos), productos acuáticos de agua dulce y productos cárnicos (El tiempo recomendado es de 3 meses: los valores nutricionales y el sabor disminuyen con el tiempo), adecuados para alimentos frescos congelados.
3	***-Congelador	≤ -18	Mariscos (pescado, camarones, mariscos), productos acuáticos de agua dulce y productos cárnicos (El tiempo recomendado es de 3 meses: los valores nutricionales y el sabor disminuyen con el tiempo). No es adecuado para congelar alimentos frescos.
4	**-Congelador	≤ -12	Mariscos (pescado, camarones, mariscos), productos acuáticos de agua dulce y productos cárnicos (El tiempo recomendado es de 2 meses: los valores nutricionales y el sabor disminuyen con el tiempo). No es adecuado para congelar alimentos frescos.
5	*-Congelador	≤ -6	Mariscos (pescado, camarones, mariscos), productos acuáticos de agua dulce y productos cárnicos (El tiempo recomendado es de 1 mes: los valores nutricionales y el sabor disminuyen con el tiempo). No es adecuado para congelar alimentos frescos.



## MODO DE EMPLEO

**ADVERTENCIA** – Este aparato está diseñado para ser utilizado en el hogar y las aplicaciones similares tales como

- Áreas de cocina de personal en tiendas, oficinas y otros entornos de trabajo;
- Casas de la granja y por los clientes en hoteles, moteles y otros entornos de tipo residencial;
- Entornos de tipo cama y desayuno;
- Catering y aplicaciones similares no comerciales.

### ANTES DE USAR

- Elimine el envoltorio de envío, la cinta, etc. y deje las puertas abiertas para ventilar el aparato.
- La unidad se limpia antes del envío. Sin embargo, se recomienda limpiar el compartimento interior después del envío.
- Inserte el enchufe de alimentación de corriente al toma corriente de la pared, tipo “toma a tierra monofásica, 230V.”
- Deje que la unidad funcione durante aproximadamente 1 hora para enfriar el compartimento antes de colocar elementos en el aparato.

### ESPERE 5 MINUTOS O MÁS ANTES DE VOLVER A ENCENDER

- Si enciende la unidad en forma inmediata después de haberla apagado puede causar que se vuelen los fusibles y se active el interruptor de circuito, el compresor puede sobrecargarse o puede producirse daño.

### USO EFICAZ

Siga las siguientes instrucciones para ahorrar en el consumo de electricidad.

- Para impedir que se escape aire del congelador horizontal abra y cierre la puerta rápidamente y mantenga la puerta abierta lo menos posible.
- Instale la unidad en un lugar bien ventilado.

Este electrodoméstico de refrigeración no está destinado para ser utilizado como un electrodoméstico "integrado".

- No use la unidad para almacenar agua o comida que necesite agua como medio de almacenaje. Nunca coloque mariscos frescos que contengan agua directamente en la unidad.

### VERIFICACIONES

Para comprobar la seguridad, realice las siguientes verificaciones después de limpiar la unidad:

¿Está el cable de alimentación enchufado en una toma dedicada de pared? Verifique que el cable no esté inusualmente caliente.

Verifique que el cable no tenga raspaduras ni daños. Si observara la menor irregularidad, comuníquese con el distribuidor al que le compró la unidad o con nuestro departamento de atención al cliente.

### LIMPIEZA Y DESCONGELAMIENTO

Para evitar peligros por descargas eléctricas o lesiones

por la rotación del ventilador de circulación, desconecte el cable de la toma de la pared antes de limpiarlo.

### EXTERIOR

Limpie con un paño suave y seco. Si está muy sucio, limpie con un paño humedecido con detergente. Luego enjuague con un trapo que haya sido sumergido en agua limpia.

### ADVERTENCIA:

No arroje agua directamente en el congelador horizontal y no enjuague con agua. Podría producirse un corto circuito o una descarga eléctrica.

- Limpie el congelador horizontal en forma regular para mantenerlo limpio en todo momento.
- Nunca use polvo abrasivo, polvo detergente, bencina, aceite u alcohol, ya que dañarán los componentes plásticos y la pintura.
- Abra la puerta y limpie con un paño seco.

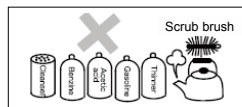

## DESCONGELAMIENTO /PRIMER USO E INSTALACIÓN

Debe descongelar el compartimento del congelador dos o tres veces al año cuando el hielo tiene un grosor de 4 mm. Para descongelar, siga estos pasos:

- Ponga el termostato en "Colder" al menos 12 horas antes de descongelar.
- Después de este tiempo, desenchufe el cable de alimentación y desconecte el congelador.
- Saque todos los alimentos del congelador, envuélvalos en papel y almacénelos en un lugar frío, y deje la puerta abierta.
- Cuando se descongeló, se debe limpiar y secar el compartimento.
- Vuelva a conectar el dispositivo, coloque el termostato en "Colder" y espere un hora para colocar los alimentos.
- Después de unas horas se puede colocar el termostato en su posición original

### ADVERTENCIA:

No use dispositivos mecánicos u otros medios artificiales para acelerar el proceso de descongelamiento, que no sean los recomendados por el fabricante.

### ADVERTENCIA:

No use un dispositivo eléctrico dentro del compartimento de almacenamiento de comida, a menos que haya sido recomendado por el fabricante.

### Limpieza antes de usar

Antes de usar el aparato por primera vez, lave el interior y todas las partes internas con agua tibia y jabón neutro, con el fin de eliminar el característico olor de un producto nuevo y luego séquelo cuidadosamente.

**¡Importante!** Es necesario tener una buena ventilación alrededor del refrigerador para permitir la disipación del calor, una gran eficiencia y un bajo consumo de energía. Por esta razón, debe haber espacio lo suficientemente despejado alrededor del refrigerador. Es aconsejable que exista una separación de 75 mm entre la parte trasera del refrigerador y la pared; por lo menos 100 mm de espacio a los dos lados, y un espacio de más de 100 mm desde la parte superior al techo

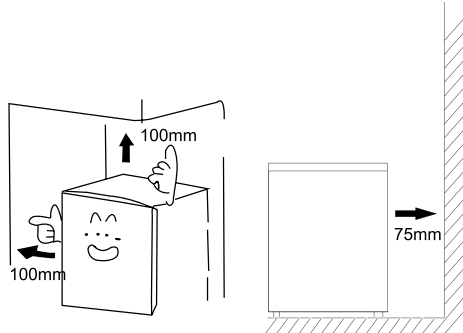

### Nota:

- Este electrodoméstico funciona bien dentro de la clase climática SN-T que se muestra en la siguiente tabla. Puede no funcionar correctamente si se deja a una temperatura superior o inferior al rango indicado por un largo periodo.

Clase de clima	Temperatura ambiente
SN	+10°C a +32°C
N	+16°C a +32°C
ST	+16°C a +38°C
T	+16°C a +43°C

No se debe exponer el aparato a la lluvia. Se debe dejar circular aire suficiente en la sección trasera de los aparatos ya que una circulación escasa podría afectar el desempeño. Los aparatos integrados deben colocarse lejos de fuentes de calor tales como calentadores y de la luz solar directa

## Nivelación

El aparato debe estar nivelado para eliminar la vibración. Para nivelar el aparato, debe estar en posición vertical y los dos ajustadores deben estar firmemente en contacto con el suelo. También puede ajustar el nivel, si desatornilla el ajustador de nivel adecuado en la parte delantera (utilice sus dedos o una llave adecuada).

## EN CASO DE QUE OCURRA LO SIGUIENTE

**¡Advertencia!** Antes de resolver problemas, desconecte la fuente de alimentación. Sólo un electricista cualificado o persona competente debe llevar a cabo la resolución de problemas que no están en el manual.

### ¡Importante!

Sólo técnicos competentes pueden realizar las reparaciones del aparato. Las reparaciones inadecuadas pueden dar lugar a riesgos significativos para el usuario. Si su equipo necesita reparación, póngase en contacto con su distribuidor o su Centro local de Servicio al Cliente.

Solución	Problema
FALLO DE CORRIENTE	Minimice la apertura y el cierre de la puerta para evitar que se escape el aire frío.
	Evite colocar nuevos elementos en el refrigerador ya que esto elevará la temperatura en el interior del compartimento.
	En caso de una suspensión de energía prolongada, coloque hielo seco en
	el compartimento del congelador.
PROBLEMAS CON EL CABLE DE ALIMENTACIÓN	Si el cable de alimentación está dañado, hay que sustituirlo por un cable especial o ensamble suministrado por el fabricante o el agente de servicio.
	Debe colocarse la exposición de manera que se pueda introducir el enchufe en la toma de la pared
CUANDO NO SE USA POR UN PERÍODO PROLONGADO	Retire todos los artículos del compartimento y desconecte el cable de alimentación de la toma de la pared.
	Limpie el interior del compartimento y seque toda el agua.
	Para evitar la formación de moho y malos olores, dejar la puerta abierta para secar el compartimento por completo.
TRANSPORTE	Desconecte el cable de alimentación de la toma de pared
	Al mover el aparato, asegúrese de que los pies no dañen el cable de alimentación
	No permita que el pie golpee contra el piso, pasillos, umbrales, etc.
ALMACENAMIENTO TEMPORARIO	Coloque la pieza de madera u otro elemento similar entre la puerta y la unidad principal para evitar el cierre completo de la puerta.
	Asegúrese de no guardar el congelador horizontal no utilizado en un lugar donde los niños juegan
	Si un niño entra al compartimento y se cierra la puerta, puede que el niño no sea capaz de abrir la puerta desde el interior.

Compruebe lo siguiente si tiene problemas con la unidad. Si el problema persiste después de tomar las acciones correctivas adecuadas, desconecte el cable de alimentación de la toma de pared.

Transfiera los elementos almacenados en el refrigerador a una caja u a otro recipiente. Luego contacte al distribuidor al que le compró este producto, y esté preparado para proporcionar la información prevista en la **"INFORMACIÓN REQUERIDA"** a continuación.

Para evitar cualquier peligro de descargas eléctricas, no desconecte el cable de alimentación de la toma de la pared con las manos mojadas.

No refrigera para nada	¿Se interrumpió el suministro eléctrico?
	¿Está el cable de alimentación desconectado de la toma de corriente?
	¿Están los fusibles de potencia quemados o el interruptor de circuito activado?
	¿Está OFF (apagado) el control de la temperatura?
Refrigeración inadecuada	¿Está ventilado el lugar de instalación?
	¿Está el congelador expuesto a la luz solar directa, cerca de un calentador o una estufa?
	¿Se abren y cierran las tapas con frecuencia?
	¿Hay elementos almacenados más allá de la línea de carga?
	¿Está el control de temperatura en la dirección de MAX? Si hace demasiado frío, gire la rueda en la dirección de MIN.
	¿Hay una gran cantidad de formación de escarcha en el congelador?
Ruido excesivo	¿Es el suelo debajo del congelador lo suficientemente robusto?
	¿Se sacude o vibra la unidad?
	¿Está el panel posterior de la unidad en contacto con una pared, etc.?
	¿Hay un contenedor o algo detrás del refrigerador? El compresor genera un sonido bastante fuerte durante un tiempo después de que se inicia el funcionamiento. El ruido cesará junto con la refrigeración.
Condensación en el Exterior del refrigerador	Se puede formar condensación en el exterior de la unidad y la puerta durante días cálidos o húmedos o dependiendo del lugar de instalación. Esto ocurre cuando la humedad es alta y hay partículas de agua en las superficies frías. Esto es normal. Seque la condensación con un paño seco.
La circunferencia del arcón del refrigerador se siente caliente	Especialmente en verano o en el período que comienza a funcionar, la circunferencia del arcón del congelador se siente caliente, ya que el arcón del congelador tiene un tubo en el interior para la radiación y la prevención de la condensación. El calor no afecta a la mercadería en el interior.  Pipe

## NOMBRE Y FUNCIÓN DE LAS PARTES

Modelo N°: FT125D4AWE  
 FT125D4AWF  
 FT184D4AWF  
 FT258D4AWF  
 FT403D4AW1  
 FT546D4AW1

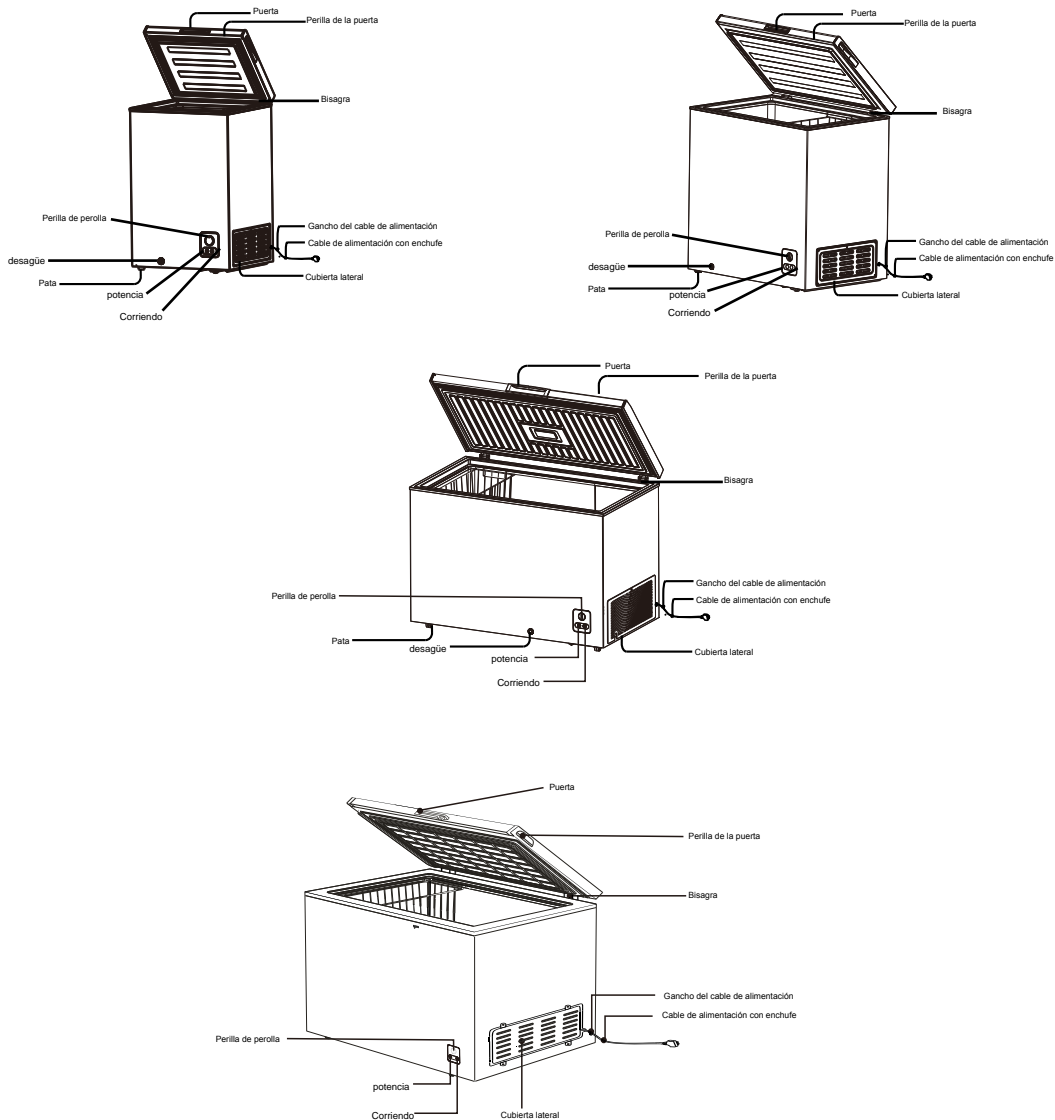

### Nota!

- Para conseguir la mejor eficiencia energética de este producto, coloque todos los estantes y cajones en su posición original según se muestra en la ilustración anterior.

## REGULACIÓN DE LA TEMPERATURA Y DESCRIPCIÓN DEL APARATO

### REGULACIÓN DE LA TEMPERATURA

- Para ajustar la temperatura dentro del compartimiento del congelador, ajuste el dial de control de la temperatura en el lado del fondo del frente del arcón congelador. Normalmente use el arcón congelador con la temperatura MID/Mid/5.

Si el rendimiento de la refrigeración es insuficiente, gire el dial de control de la temperatura en la dirección de MAX/Colder/8. Si hace demasiado frío, gire el dial en la dirección de MIN/Cold/1.

- Cuando se necesita detener la unidad en forma temporal, gire el dial de control de la temperatura en la dirección de 0/Off (0 Corte de energía).

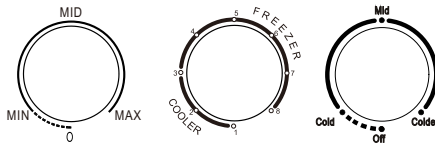

**Nota:** Un ajuste de temperatura elevado acelerará los residuos de comida.

### DESCRIPCIÓN DEL APARATO

Instalación Cualquier trabajo eléctrico que se requiera para la instalación del aparato deberá ser realizada por un electricista calificado

**Advertencia:** ESTE APARATO DEBE SER CONECTADO A TIERRA

Antes de realizar cualquier conexión eléctrica, garantice lo siguiente:

Conexión eléctrica

La seguridad eléctrica está garantizada sólo cuando el sistema de puesta a tierra de su casa está en conformidad con las normas locales relacionadas.

No dañe el circuito refrigerante.

No doble, estire o tire del cable de alimentación para evitar descargas eléctricas.

No use aparatos eléctricos dentro de los compartimentos de almacenamiento de alimentos del aparato, a menos que sean del tipo recomendado por el fabricante.

Asegúrese de que la toma de corriente es adecuada para la potencia máxima de la máquina (los fusibles en el circuito de alimentación debe ser de 13 amperios).

La tensión de alimentación debe ser la misma que la indicada en las especificaciones técnicas y la placa de características del aparato.

El uso de adaptadores, conectores múltiples o cables de extensión no es recomendable.

El aparato debe estar conectado a una fuente de 220-240 voltios 50Hz CA por medio de un enchufe de tres clavijas, adecuadamente conectado a tierra y protegido por un fusible de 13 amperios.

Si el fusible necesita ser reemplazado, debe utilizarse un fusible de 13 amperios aprobado para las normas BS1363/A.

Si se pierde o daña la cubierta del fusible, el enchufe no debe usarse hasta que se coloque una cobertura de reemplazo o se sustituya el enchufe.

Un enchufe dañado se debe cortar lo más cerca posible del cuerpo de la bujía, se debe quitar el fusible y eliminar el tapón de manera segura.

### Reemplazo del enchufe (Sólo RU e Irlanda)

Si necesita reemplazar el enchufe, los cables en el cable de alimentación están coloreados de la siguiente manera:

Azul-Neutral 'N'

Marrón-activo 'L'

El aparato debe estar conectado a tierra y de conformidad con las leyes aplicables.

Una vez instalado, la toma de corriente debe ser fácilmente accesible.

Si las tomas de corriente en su casa no son adecuadas para el enchufe suministrado con esta unidad, verifique su reemplazo con un electricista calificado.

Amarillo y verde Tierra 'E'

Como los colores de los cables en el cable de alimentación pueden no corresponderse con las marcas coloreadas que identifican los terminales de su enchufe, proceda de la siguiente manera:

El cable verde y amarillo debe conectarse al terminal del enchufe que está marcado con la letra E o con el símbolo de tierra.

El cable azul debe conectarse al terminal que está marcado con la letra "N".

El cable marrón debe conectarse al terminal que está marcado con la letra "L".

Si el cable de alimentación está dañado, debe reemplazarse por el fabricante o su servicio técnico o una persona igualmente calificada con el fin de evitar situaciones de peligro.

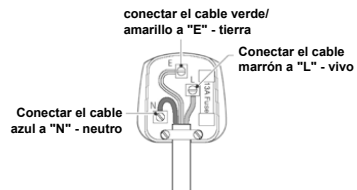

Las especificaciones pueden cambiar, consulte la placa del nombre del circuito en la parte posterior del arcón.

## ELIMINACIÓN DEL APARATO

### Eliminación del aparato

Está prohibido desechar este aparato como residuos domésticos. Materiales de embalaje

Los materiales de embalaje con el símbolo de reciclaje son reciclables. Arroje el embalaje a un contenedor de recogida de residuos adecuado para reciclarlo.

Antes de desechar el aparato.

1. Retire el enchufe eléctrico de la toma eléctrica.
2. Corte el cable eléctrico y elimínelo.

	Eliminación correcta del producto
	<p>Este símbolo en el producto o en su embalaje indica que no se debe tratar como residuos domésticos. En su lugar, debe llevarse a un punto de recogida de residuos adecuado para reciclar el equipo eléctrico y electrónico. Al asegurarse de que este producto se elimina correctamente, ayudará a prevenir las consecuencias negativas potenciales para el entorno y la salud humana, que de lo contrario podrían ser causadas por la manipulación inadecuada de los residuos de este producto. Para más información detallada acerca del reciclaje de este producto, póngase en contacto con el servicio de eliminación de residuos domésticos de su ayuntamiento o con la tienda donde compró el producto.</p>

# Hisense

life reimagined

## **MANUEL DE FONCTIONNEMENT DE L'UTILISATEUR**

**Avant de faire fonctionner cette unité, veuillez lire ce  
manuel entièrement, et conservez-le pour vos  
références ultérieures**

FT125D4AWE  
FT125D4AWF  
FT184D4AWF  
FT258D4AWF  
FT403D4AW1  
FT546D4AW1

**Français**

## Table des matières

INFORMATIONS DE SÉCURITÉ ET AVERTISSEMENTS	1-7	NOM DES PIÈCES ET FONCTION	12
UTILISATION	8	REGLAGE DE TEMPÉRATURE ET	
DÉGIVRAGE/PREMIÈRE MISE EN ROUTE ET		DESCRIPTION DE L'APPAREIL	13
INSTALLATION	9	MISE AU REBUT DE L'APPAREIL	14
SI L'UN DES CAS SUIVANTS SURVIENT	10-11		

## INFORMATIONS DE SÉCURITÉ ET AVERTISSEMENTS



Pour votre sécurité et pour une utilisation correcte de l'appareil, lisez attentivement cette notice (ainsi que les conseils et les mises en garde), avant de l'installer et de l'utiliser pour la première fois.

Afin d'éviter les accidents et erreurs de manipulation inutiles, il est important que l'ensemble des personnes amenées à utiliser l'appareil soient totalement familiarisées avec son fonctionnement et avec les fonctions de sécurité.

Conservez ces consignes et assurez-vous de les transmettre/transporter avec l'appareil si vous le vendez/déménagez, de sorte à ce que toute personne amenée à l'utiliser soit informée de son utilisation et des consignes de sécurité.

Pour des questions de sécurité et pour que l'appareil fonctionne au mieux de ses capacités, respectez les consignes livrées par le fabricant. ce dernier ne saura être tenu responsable en cas de non-respect des dites consignes.

### Sécurité des enfants et des individus vulnérables

#### ● Selon les normes EN

Cet appareil peut être utilisé par des enfants âgés de 8 ans et plus et des personnes dont les capacités sensorielles ou mentales sont réduites, ou manquant des connaissances nécessaires, à condition que ceux-ci aient été placés sous la surveillance d'une personne tierce, informée des risques et capable d'utiliser correctement cet appareil. Les enfants ne doivent en aucun cas jouer avec l'appareil. Le nettoyage et l'entretien de l'appareil ne doivent en aucun cas être pris en charge par les enfants, sauf si ceux-ci sont placés sous surveillance d'un adulte responsable.

#### ● Selon les normes IEC

Cet appareil est déconseillé aux personnes souffrant d'un handicap physique, sensoriel ou mental, ou ayant un manque d'expériences et de connaissances jusqu'à ce qu'ils aient reçu des instructions concernant l'utilisation de l'appareil auprès de personnes responsables de leur sécurité.

- Conservez tous les emballages hors de portée des enfants pour éviter tout risque d'étouffement.
- Si vous vous débarrassez de cet appareil, débranchez le câble d'alimentation, coupez le câble (aussi proche que possible de l'appareil), et retirez la porte pour éviter que les enfants ne s'électrocutent ou ne s'enferment pas à l'intérieur de l'appareil.
- Si cet appareil muni de joints de porte magnétiques venait à remplacer un appareil plus ancien doté d'un serrage par ressort (verrou) sur la porte ou le rabat, veuillez vous assurer que ce ressort ne soit plus utilisable avant de mettre au rebut l'appareil. Cela l'empêchera de devenir un piège mortel pour un enfant

### Consignes générales de sécurité



Cet appareil est destiné à être utilisé dans des applications domestiques et similaires telles que:

- les zones de cuisine du personnel dans les magasins, les bureaux et autres milieux de travail;

- corps de ferme, locaux réservés aux clients dans les hôtels/motels et autres logements résidentiels;
- foyer de type lit et petit-déjeuner;
- la restauration et autres usages non destinés à la vente au détail

- **ATTENTION** — Ne pas conserver de substances explosives telles que des aérosols (inflammables) à l'intérieur de l'appareil.
- **ATTENTION** — Si le cordon d'alimentation est endommagé, il doit être remplacé par le fabricant, ou une personne qualifiée afin d'éviter tout danger.
- **MISE EN GARDE** — Garder la ventilation ouverte dans la structure encastrée de l'appareil, en s'assurant qu'il n'y a pas d'obstruction.
- **ATTENTION** -- Ne pas utiliser des dispositifs mécaniques ou autres pour accélérer le processus de dégivrage, autre que ceux recommandés par le fabricant.
- **ATTENTION** -- Ne pas endommager le circuit du réfrigérant.

- **ATTENTION** -- Ne pas utiliser des appareils électriques à l'intérieur des compartiments pour aliments de l'appareil sauf s'ils sont recommandés par le fabricant.
- **ATTENTION** — Le liquide frigorigène et l'isolant sont inflammables. Si vous décidez de mettre au rebut cet appareil, contactez le centre de collecte le plus proche. Ne pas exposer à des flammes.
- **ATTENTION:** Lors du positionnement de l'appareil, rassurez-vous que le cordon d'alimentation n'est pas coincé ou endommagé.
- **ATTENTION** - Ne placez pas plusieurs prises de courant ou d'alimentation portable à l'arrière de l'appareil.
- **ATTENTION** - si le cordon d'alimentation est endommagé, il doit être remplacé par un cordon ou un dispositif particulier qui n'est disponible que chez le fabricant ou chez son agent de service.

### **Remplacer la lampe à LED:**

- **ATTENTION** - Si le produit dispose un voyant LED, La lampe à LED ne devrait pas être remplacée par l'utilisateur! Si la lampe à LED est défectueuse, contactez le service client pour de l'assistance.

### **Liquide frigorigène**

Le réfrigérant isobutène (R600a) est contenu dans le circuit frigorifique de l'appareil, un gaz naturel avec un haut niveau de compatibilité environnementale, qui est néanmoins inflammable. Pendant le transport et l'installation de l'appareil, veillez à ce qu'aucun des composants du circuit de réfrigération ne soit abîmé. Le liquide frigorigène (R600a) est inflammable.

- **ATTENTION** - Les réfrigérateurs contiennent du réfrigérant et des gaz dans l'isolation. Le fluide frigorigène et les gaz doivent être éliminés professionnellement, car ils peuvent causer des lésions oculaires ou des brûlures. Rassurez-vous que les tubes du circuit de réfrigérant ne sont pas endommagés avant l'élimination appropriée de ces gaz.



**ATTENTION: Risque**

### **d'incendie / matériaux inflammables**

Si le circuit de réfrigération est endommagé :

- Évitez les flammes nues et les sources de chaleur.
- Ventilez correctement la salle dans laquelle se trouve l'appareil

Il est dangereux de modifier ce produit de quelque façon. Tout type de dommage constaté sur le cordon d'alimentation peut causer un court-circuit, un incendie ou un risque d'électrocution.

### Sécurité électrique

1. Le cordon d'alimentation ne doit pas être branché sur une rallonge.
2. Rassurez-vous que la fiche n'est pas défectueuse. Une fiche secteur écrasée ou endommagée pourrait surchauffer et provoquer un incendie.
3. Rassurez-vous de pouvoir accéder à la fiche principale de l'appareil
4. Ne tirez pas sur le câble principal.
5. Si la prise s'est lâchée, n'insérez pas la fiche. Cela provoquerait un risque d'électrocution ou d'incendie.
6. Vous ne devez jamais faire fonctionner l'appareil si la lampe à l'intérieure n'est pas protégée par son couvercle.
7. Le réfrigérateur doit être alimenté uniquement par une fiche à courant alternatif monophasé de 220 ~ 240 V/50Hz. Si la fluctuation de la tension dans le district de l'utilisateur est si grande que la tension dépasse la portée ci-dessus, par souci de sécurité, veuillez installer un

régulateur automatique de courant de plus de 350W pour le réfrigérateur. Le réfrigérateur doit utiliser une prise de courant spéciale et non une prise commune avec d'autres appareils électriques.



Sa fiche doit être une fiche mise à la terre.

### Utilisation quotidienne

- Ne stockez pas de gaz ni de liquides inflammables à l'intérieur de l'appareil. Cela engendrerait un risque d'explosion.
- Ne faites fonctionner aucun appareil électrique à l'intérieur de l'appareil (Ex.: sorbetière électrique, mixeurs, etc.)
- Lorsque vous débranchez l'appareil, débranchez-le toujours à partir de la prise du secteur, ne tirez pas sur le câble.
- Ne placez pas d'articles chauds près des composants en plastiques de l'appareil.
- Ne placez pas d'aliments contre la sortie d'air de la ventilation arrière.
- Stockez les aliments déjà emballés en respectant les consignes du fabricant concernant la chaîne froide.
- Respectez bien les consignes de rangement du fabricant. Reportez-vous aux consignes de rangement.

- Ne placez aucune boisson gazeuse dans le congélateur, car cela entraînerait une pression sur la canette et pourrait résulter en une détérioration de l'appareil.
- Les aliments congelés peuvent brûler s'ils sont consommés juste à leur sortie du congélateur.
- N'exposez pas l'appareil aux rayons directs du soleil.
- Gardez les bougies, lampes et autres objets à flammes nues loin de l'appareil pour ne pas mettre l'appareil en feu.
- L'appareil est exclusivement destiné au stockage d'aliments/de boissons, dans le cadre d'une consommation domestique, comme indiqué dans la notice d'utilisation. L'appareil a un poids considérable. Faites bien attention lorsque vous le déplacez.
- Ne retirez pas et ne touchez pas les aliments du congélateur si vous avez les mains humides/mouillées, car cela pourrait vous donner des blessures cutanées et/ou des brûlures.

- N'utilisez jamais les bacs, tiroirs, portes, etc. comme supports ou pour vous tenir debout.
- Les aliments congelés ne doivent pas être recongelés une fois qu'ils ont été dégelés.
- Ne consommez pas de la glace ou des glaçons sorti directement du congélateur car cela peut causer des dommages à la bouche et aux lèvres.
- Afin d'éviter les chutes d'objets et ne pas vous blesser ou endommager l'appareil, ne surchargez pas les étagères et/ou ne placez pas trop d'aliments dans les bacs à légumes.

### **Mise en garde!**

#### **Nettoyage et entretien**

- Avant d'effectuer un entretien sur l'appareil, mettez-le hors tension et débranchez la fiche de la prise électrique.
- Ne nettoyez pas l'appareil avec des objets métalliques, de nettoyeurs à vapeur, d'huiles étherées, de solvants organiques ou de produits abrasifs.
- N'utilisez pas d'objets tranchants pour retirer le givre du compartiment du congélateur. Utilisez le grattoir en plastique prévu à cet effet.

**Remarques importantes à propos de l'installation :**

- Pour tout branchement électrique, respectez bien les consignes fournies dans ce manuel.
- Déballez l'appareil et vérifiez s'il y a des dommages. Ne branchez pas l'appareil à l'électricité s'il est endommagé. Signalez tous dommages immédiatement à votre fournisseur. Si c'est le cas, conservez l'emballage.
- Il est conseillé d'attendre au moins deux heures avant de brancher l'appareil pour permettre à l'huile de se refluer dans le compresseur.
- Il doit avoir une circulation adéquate d'air autour de l'appareil pour réduire tout risque de surchauffe. Pour une ventilation adéquate, veuillez suivre les consignes relatives à l'installation.

- Dans la mesure du possible, l'arrière de l'appareil doit être contre un mur pour éviter de toucher ou d'attraper les parties chaudes (compresseur, condenseur). Afin d'éviter des risques d'incendie, suivez les instructions d'installation.

- L'appareil ne doit pas être installée à proximité de radiateurs ni de cuisinières.

- Vérifiez que la prise principale est accessible après avoir installé l'appareil.

**Dépannage**

- Tout travail électrique requis pour l'installation ou l'entretien de cet appareil doit être effectué par un électricien qualifié ou une personne compétente. Cet appareil doit être réparé par un centre de service agréé et seules des pièces de rechange d'origine doivent être utilisées.

Remarque : Les enfants âgés de 3 à 8 ans sont autorisés à charger et décharger des appareils électriques réfrigérants. (Cette clause s'applique uniquement dans la région UE.)

Vous devez prendre des précautions lors de la réfrigération des aliments. La verrerie ne doit pas être en contact direct avec la surface intérieure de la boîte.

Lors de la congélation des aliments, afin de prévenir la perte d'humidité et les odeurs, les aliments séparés doivent être scellés et stockés, et seuls des matériaux d'étanchéité non toxiques, sans odeur, étanches à l'air et à l'eau doivent être utilisés.

Les aliments chauds doivent être refroidis naturellement à la température ambiante avant d'être placés dans le congélateur, sinon cela affectera la conservation des autres aliments et augmentera la consommation d'énergie.

Afin d'éviter la contamination des aliments, veuillez respecter les instructions suivantes

- L'ouverture de la porte pendant de longues périodes peut provoquer une augmentation significative de la température dans les compartiments de l'appareil.
- Le nettoyage régulier des surfaces peuvent entrer en contact avec les aliments et les systèmes de drainage accessibles.
- Conservez la viande et le poisson crus dans des récipients prévus à cet effet au réfrigérateur, de façon à ce qu'ils ne soient pas en contact avec d'autres aliments ou ne puissent tomber sur ces derniers.
- Les compartiments à aliments surgelés de type deux étoiles permettent de conserver les aliments pré-congelés, de conserver ou de préparer de glace et des glaçons.
- Les compartiments à une, deux et trois étoiles ne conviennent pas à la congélation des aliments frais.

Note : Veuillez entreposer les aliments en fonction des compartiments ou de la température de stockage cible de vos produits achetés.

- Si l'appareil de réfrigération restera vide pendant de longues périodes, éteignez-le, dégèlez-le, nettoyez-le, essuyez-le et laissez la porte ouverte pour éviter la formation de moisissures dans l'appareil.

Étape	Compartiments TYPE	Température de stockage cible [°C]	Aliments convenables
1	Réfrigérateur	+2 ≤ +6	Les œufs, les aliments cuisinés, les aliments emballés, les fruits et légumes, les produits laitiers, les gâteaux, les boissons et les autres aliments qui ne sont pas adaptés à la congélation.
2	(***)*- Congélateur	≤ -18	Les fruits de mer (poisson, crevettes, les crustacés), les produits d'eau douce et les viandes (la durée recommandée est de 3 mois - les valeurs nutritives et la saveur décroissent avec le temps), adapté à la congélation d'aliments frais.
3	***-Congélateur	≤ -18	Les fruits de mer (poisson, crevettes, les crustacés), les produits d'eau douce et les viandes (la durée recommandée est de 3 mois - les valeurs nutritives et la saveur décroissent avec le temps). Non adapté à la congélation d'aliments frais.
4	** -Congélateur	≤ -12	Les fruits de mer (poisson, crevettes, les crustacés), les produits d'eau douce et les viandes (la durée recommandée est de 2 mois - les valeurs nutritives et la saveur décroissent avec le temps). Non adapté à la congélation d'aliments frais.
5	*-Congélateur	≤ -6	Les fruits de mer (poisson, crevettes, les crustacés), les produits d'eau douce et les viandes (la durée recommandée est de 1 mois - les valeurs nutritives et la saveur décroissent avec le temps). Non adapté à la congélation d'aliments frais.



## UTILISATION

Cet appareil est conçu pour fonctionner dans un domestique et dans les environnements de type suivant

- locaux de cuisine et équipements vendus dans le foyer commerce, environnements de travail et bureaux ;
- structures de type Bed and Breakfast
- bâtiments de ferme et hôtels, motels et autres organismes accueillant des clients ;
- cuisine industrielle et autres applications non destinées à la vente

### AVANT L'UTILISATION

- Retirez l'emballage, le ruban adhésif et laissez les portes ouvertes pendant un moment pour aérer l'appareil.
- L'unité a été lavée avant l'expédition, toutefois il est recommandé de laver le compartiment intérieur à la livraison.
- Insérez la prise d'alimentation dans la prise murale de type « prise de terre monophasé 220-240 V ».
- Laissez l'unité fonctionner 1 heure environ pour refroidir le compartiment avant de placer les aliments à l'intérieur.

### PATIENTEZ AU MOINS 5 MINUTES AVANT LA REMISE EN ROUTE

- Le redémarrage de l'appareil immédiatement après l'avoir éteint peut provoquer le grillage des fusibles et l'activation du coupe-circuit, le compresseur peut être en surcharge et/ou tout autre dommage.

### UTILISATION EFFICACE

Suivez les instructions suivantes pour économiser la consommation d'énergie.

- Pour éviter la perte d'air froid du congélateur armoire ouvrez et refermez la porte rapidement et laissez la porte ouverte le moins longtemps possible.
- Installez l'appareil dans un endroit bien aéré.

Ce réfrigérateur n'est pas destiné à être utilisé comme un appareil encastré.

- N'utilisez pas l'unité pour conserver de l'eau ou des aliments qui nécessitent de l'eau comme moyen de conservation. Ne placez jamais de fruits de mer contenant de l'eau directement dans l'appareil.

### VÉRIFICATIONS

Pour assurer la sécurité, effectuez les vérifications suivantes après avoir nettoyé l'unité :

- Le cordon électrique est-il fermement inséré dans la prise murale dédiée ? Vérifiez que la prise n'est pas anormalement chaude.
- Vérifiez l'état du cordon électrique, sans coupure et en bon état. Si la moindre irrégularité est observée, contactez votre revendeur ou notre département du service clients.

### NETTOYAGE ET DÉGIVRAGE

Pour éviter tout risque d'électrocution ou de blessure par la rotation du ventilateur de circulation, débranchez la prise du cordon électrique de la prise murale avant le nettoyage.

### EXTÉRIEUR

Nettoyez avec un chiffon doux et sec. S'ils sont très sales, nettoyez avec un chiffon humidifié avec un détergent. Essuyez ensuite avec un chiffon trempé dans de l'eau claire.

### AVERTISSEMENT :

Ne versez pas d'eau directement dans le congélateur armoire et ne le nettoyez pas avec de l'eau. Risque de court-circuit et/ou d'électrocution.

- Nettoyez le congélateur armoire régulièrement qui doit être toujours tenu propre.
- N'utilisez jamais de poudre à cirer, poudre à savon ou benzine, d'huile ou d'eau chaude qui pourraient endommager la peinture et les composants en plastique.
- Ouvrez la porte et nettoyez-la avec un chiffon sec.



## DÉGIVRAGE/PREMIERE MISE EN ROUTE ET INSTALLATION

Le congélateur doit être dégivré deux ou trois fois par an lorsque l'épaisseur de la glace atteint environ 4 cm. Pour dégivrer, suivez ces étapes :

- Mettez le thermostat sur « Colder » 12 heures au moins avant le dégivrage.
- Après cette période, éteignez le compartiment congélateur en retirant la prise de l'alimentation électrique principale.
- Une fois le dégivrage terminé, le compartiment doit être nettoyé et séché.
- Rebranchez l'appareil en mettant le thermostat sur « Colder » et patientez une heure au moins avant de replacer les aliments.
- Après quelques heures, le thermostat peut être replacé dans sa position d'origine.

### AVERTISSEMENT :

N'utilisez aucun appareil mécanique ou autres moyens artificiels pour accélérer le processus de dégivrage autres que ceux recommandés par le fabricant.

### AVERTISSEMENT :

N'utilisez aucun appareil électrique à l'intérieur du compartiment de conservation des aliments de l'appareil sauf s'ils sont de type recommandés par le fabricant.

### Nettoyage avant l'usage

Avant d'utiliser l'appareil pour la première fois, nettoyez l'intérieur ainsi que tous les accessoires intérieurs, au moyen d'eau tiède savonneuse afin de supprimer l'odeur typique des produits neufs, puis séchez entièrement.

**Important !** Une bonne aération autour du réfrigérateur est nécessaire pour dissiper la chaleur, pour permettre une grande efficacité et une consommation électrique faible. Pour cette raison, laissez un espace suffisant autour du réfrigérateur. 7,5 cm sont conseillés entre le mur et l'arrière du réfrigérateur, 10 cm au moins sur les deux côtés, et 10 mm en hauteur depuis le haut de l'unité.

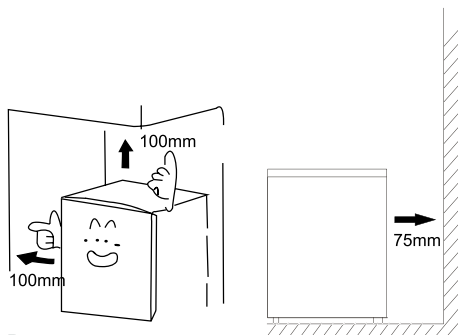

### Remarque:

• Cet appareil électrique a de bonnes performances dans la classe de climat SN-T montrée dans le tableau ci-dessous. Il pourrait ne pas fonctionner correctement s'il est exposé à une température en dessous ou au dessus de la plage indiquée ci-dessous pendant une longue période.

Type de climat	Catégories de températures
SN	+10°C à +32°C
N	+16°C à +32°C
ST	+16°C à +38°C
T	+16°C à +43°C

Ne jamais exposer l'appareil à la pluie. Un espace suffisant doit être laissé à l'arrière de l'appareil, afin de faciliter la circulation de l'air. Un manque de ventilation peut détériorer le fonctionnement de l'appareil. L'appareil doit être placé à distance des sources de chaleur ou des rayons directs du soleil.

### Mise à niveau

Pour éliminer les vibrations, cet appareil doit être à niveau. Pour cela, il doit être installé bien droit et les deux pieds de mise à niveau doivent être fermement en contact avec le sol. Vous pouvez également le mettre à niveau manuellement au moyen d'une cale à l'avant ou à l'arrière (si le sol est incliné).

## SI L'UN DES CAS SUIVANTS SURVIENT

**Avertissement !** Avant de rechercher la panne, débranchez l'alimentation électrique. Seul un technicien qualifié ou personne compétente peut effectuer la recherche d'une panne qui n'est pas référencé dans le manuel.

### Important !

Les réparations sur l'appareil ne peuvent être effectuées que par des ingénieurs de maintenances compétents. Toute mauvaise réparation peut présenter des risques pour l'utilisateur. En cas de besoin de réparation, contactez votre revendeur spécialiste ou votre centre de service clients local.

Problème	Solution
COUPURE DE COURANT	Ouvrez et fermez la porte le plus rapidement possible pour éviter que l'air froid ne s'échappe
	Eviter de placer des nouveaux aliments dans le réfrigérateur. Ce qui élève la température à l'intérieur du compartiment.
	En cas de coupure électrique prolongée, placez de la glace sèche dans le compartiment congélateur.
PROBLEMES DE CORDON ELECTRIQUE	Si le cordon d'alimentation électrique est endommagé, il doit être remplacé par un cordon spécial ou montage du fabricant ou de votre agent de maintenance.
	La pièce doit être positionnée de manière à ce que la prise soit accessible à la prise murale.
LORSQUE L'APPAREIL N'EST PAS UTILISÉ DURANT UNE LONGUE PÉRIODE	Retirez tous les produits du compartiment et débranchez le cordon électrique de la prise murale
	Nettoyez le compartiment intérieur et séchez l'eau qui s'y trouverait.
	Pour éviter la formation de moisissures, laissez la porte ouverte pour assécher entièrement le compartiment.
TRANSPORT	Débranchez le cordon électrique de la prise murale.
	Lors du déplacement de l'appareil, assurez-vous que les pieds n'endommagent pas le cordon électrique.
	Ne cognez pas les pieds contre les marches au sol, barres de seuils etc.
STOCKAGE TEMPORAIRE	Placez un morceau de bois ou pièce similaire entre la porte et l'unité pour éviter qu'elle ne se ferme complètement.
	Assurez-vous de stocker le réfrigérateur dans un endroit sur la ou les enfants ne jouent pas.
	Si un enfant s'enferme dans le congélateur armoire, il se peut qu'il ne puisse ouvrir la porte de l'intérieur.

Vérifiez ce qui suit en cas de problèmes. Si le problème persiste après avoir pris les bonnes mesures, débranchez le cordon électrique de la prise murale.

Videz le contenu du réfrigérateur dans un carton au autre réfrigérateur. Contactez ensuite votre revendeur et donne-lui les « **INFORMATIONS NECESSAIRES** » indiquées ci-dessous.

Pour éviter tout risque d'électrocution, ne débranchez pas le cordon électrique de la prise murale les mains mouillées.

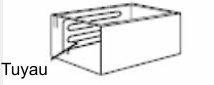
Pas de réfrigération	Le courant est-il coupé ?
	Le cordon électrique est-il débranché de la prise murale ?
	Les fusibles ont-ils grillé et/ou le coupe-circuit a-t-il été déclenché ?
	Le thermostat est-il désactivé (sur OFF) ?
Mauvaise réfrigération	Le lieu d'installation est-il bien aéré ?
	Le congélateur est-il exposé à la lumière directe du soleil ? placé près d'un chauffage ou d'une cuisinière ?
	Les portes sont-elles ouvertes et fermées fréquemment ?
	Les aliments sont-ils stockés au-delà la ligne de charge ?
	Le cadran du thermostat est-il dans la direction MAX. Si la température est trop basse, tournez-le vers MIN.
	Y-a-t-il une formation de givre important dans le compartiment congélateur ?
Bruit excessif	Le sol sous le congélateur est-il suffisamment stable?
	L'unité vibre et/ou tremble?
	Le panneau arrière de l'unité touche-t-il le mur, etc. ?
	y-a-t-il un conteneur ou autre derrière le congélateur ?  Le compresseur génère un bruit plutôt important pendant un moment au démarrage. Le bruit cesse avec la réfrigération.
Condensation sur l'extérieur du réfrigérateur	Il peut y avoir condensation sur l'extérieur de l'unité et chaleur et humidité sur les portes en fonction du lieu de l'installation. Cela survient lorsque l'humidité est élevée et que l'eau se condense alors sur les surfaces froides. Ceci est normal. Séchez l'eau condensée avec un chiffon sec.
Le tour du congélateur bahut est chaud.	Surtout en été ou au démarrage, le tour du congélateur bahut est chaud car l'intérieur du congélateur est équipé d'un tuyau qui sert à irradier et à éviter la condensation   <p>Tuyau</p>

## NOM DES PIÈCES ET FONCTION

No. modèle : FT125D4AWE  
 FT125D4AWF  
 FT184D4AWF  
 FT258D4AWF  
 FT403D4AW1  
 FT546D4AW1

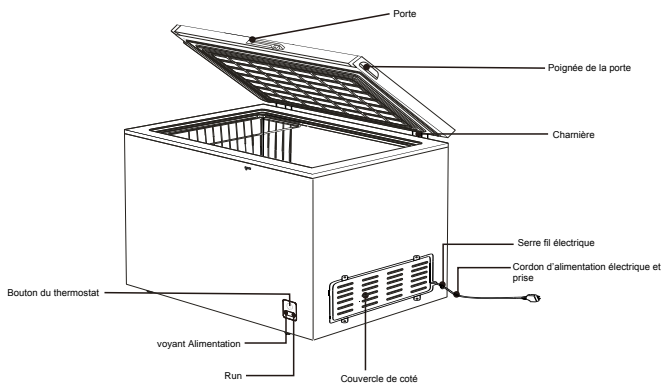
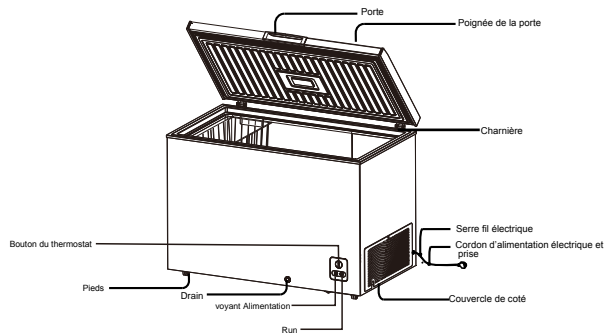
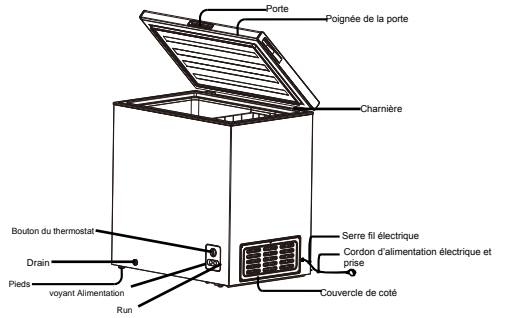
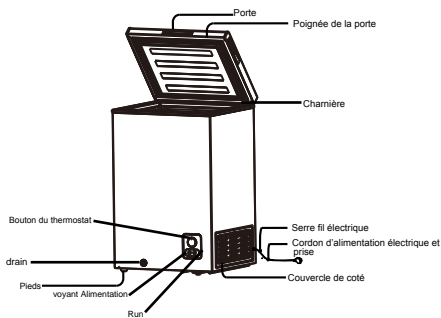

### Remarque!

• Pour obtenir la meilleure efficacité énergétique de ce produit, veuillez placer toutes les étagères, tiroirs sur leur position d'origine comme indiqué dans l'illustration ci-dessus.

## REGLAGE DE TEMPÉRATURE ET DESCRIPTION DE L'APPAREIL

### REGLAGE DE LA TEMPÉRATURE

- Pour ajuster la température à l'intérieur du compartiment congélation, ajustez le cadran du thermostat sur la base avant du congélateur bahut. Il est généralement conseillé de le placer sur MID/Mid/5.

Si la réfrigération n'est pas adaptée, tournez le cadran du thermostat vers MAX/Colder/8. Si la température est trop basse, placez-le sur MIN/Cold/1.

- Si l'unité doit être mise temporairement à l'arrêt, placez le cadran du thermostat sur 0/Off (Ou coupe de puissance)

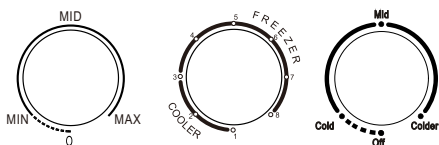

**Remarque:** Le réglage d'une température élevée accélérera le gaspillage d'aliment.

### DESCRIPTION DE L'APPAREIL

Installation : Tous travaux électriques requis pour installer l'appareil DOIVENT être effectués par un électricien qualifié.

Avertissement : L'APPAREIL DOIT ÊTRE MIS A LA TERRE

Avant tout branchement électrique, assurez-vous de ce qui suit :

La sécurité électrique est uniquement garantit lorsque le système a la terre de votre domicile est conforme aux réglementations locales.

N'endommagez pas le circuit réfrigérant.

Ne pliez pas, ne tirez pas le câble électrique pour éviter les risques d'électrocution.

N'utilisez aucun appareil électrique à l'intérieur des compartiments de conservation des aliments sauf s'ils sont de type recommandés par le fabricant.

Assurez-vous d'utiliser la bonne puissance électrique pour l'unité (les fusibles doivent être de 13 ampères).

La tension d'alimentation doit être identique à celle indiquée dans les caractéristiques techniques sur la plaque de l'unité. L'appareil doit être mis à la terre conformément aux lois en vigueur.

Une fois installé, la prise d'alimentation doit être facilement accessible.

Si les prises électriques chez vous ne sont pas adaptées à la prise fournie avec l'unité, faites appel à un électricien qualifié pour les remplacer.

L'utilisation d'adaptateurs, multiprises ou rallonges électriques n'est pas recommandée.

L'appareil doit être branché à une alimentation électrique 220-240V 50 Hz au moyen d'une prise 3 broches correctement mis à la terre et protégé par un fusible de 13 ampères. Si le fusible doit être remplacé, un fusible 13 ampères approuvé aux normes BS1363/A doit être utilisé.

La prise contenant un fusible amovible doit être réinstallée lors du remplacement du fusible. Si le cache fusible est égaré ou endommagé, la prise ne doit pas être utilisée avant d'avoir remplacé le couvercle ou remplacé la prise. Une prise endommagée doit être coupée le plus près possible du corps de la prise, le fusible doit être retiré et la prise doit être jetée avec précaution.

### Remplacement de la prise (RU et Irlande seulement)

En cas de besoin de remplacement de la prise, les fils du câble électrique sont de couleurs suivantes :

Bleu – Neutre « N »

Marron – Phase « L »

Vert et jaune – Terre « E »

Les couleurs des fils du câble électriques pouvant différer des couleurs des bornes de votre prise, veuillez procéder comme suit :

Le fil vert et jaune doit être connecté à la borne de votre prise marquée de la lettre E ou du symbole terre.

Le fil bleu doit être connecté à la borne marquée « N ».

Le fil marron doit être connecté à la borne marquée « L ».

Si le cordon d'alimentation électrique est endommagé, il doit être remplacé par le fabricant ou son agent de maintenance ou personne similaire qualifiée afin d'éviter tout risque ou danger

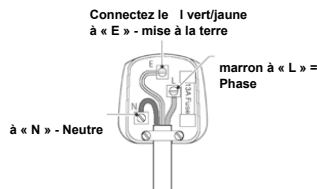

Les spécifications peuvent changer, référez-vous à la plaque du nom de circuit au dos de votre appareil.

## MISE AU REBUT DE L'APPAREIL

### Mise au rebut de l'appareil

Il est interdit de jeter cet appareil avec les ordures ménagères. Matériaux d'emballage

Les matériaux d'emballage avec le symbole de recyclage sont recyclables. Disposez-vous de l'emballage dans un bac de déchets approprié pour le recyclage.

Avant la mise au rebut de l'appareil

1. Débranchez la fiche de la prise d'alimentation.
2. Coupez le câble principal et jetez-le.

	Mise au rebut correcte de cet appareil
	<p>Ce symbole sur le produit, ou dans son emballage, indique que ce produit ne peut pas être traité comme un déchet ménager. Il doit plutôt être apporté au point de collecte des déchets approprié pour le recyclage des composants électriques et électroniques. En veillant à ce que ce produit soit éliminé correctement, vous aiderez à prévenir les conséquences négatives potentielles pour l'environnement et la santé humaine, ce qui pourrait être causé par une mauvaise manipulation des déchets de ce produit. Pour obtenir des informations plus détaillées sur le recyclage de ce produit, veuillez contacter votre mairie, votre service de collecte de déchets, ou le magasin où vous avez acheté le produit.</p>

# Hisense

life reimagined

## **MANUALE OPERATIVO PER L'UTENTE**

**Prima della messa in funzione di questo apparecchio,  
leggere attentamente il presente manuale e conservarlo  
per riferimento futuro**

FT125D4AWE  
FT125D4AWF  
FT184D4AWF  
FT258D4AWF  
FT403D4AW1  
FT546D4AW1

**Italiano**

## Contenuti

INFORMAZIONI DI SICUREZZA E DI AVVERTENZA ----	1-7	NOME DELLE PARTI E FUNZIONI .....	12
MODALITÀ D'USO .....	8	REGOLAZIONE DELLA TEMPERATURA E	
SBRINAMENTO/PRIMO UTILIZZO E INSTALLAZIONE----	9	DESCRIZIONE DELL'APPARECCHIO.....	13
NEL CASO SI VERIFICHI QUANTO SEGUE .....	10-11	SMALTIMENTO DELL'APPARECCHIO .....	14

## INFORMAZIONI DI SICUREZZA E DI AVVERTENZA



Per sicurezza e per un uso corretto, prima di installare e usare l'apparecchio per la prima volta, si consiglia di leggere attentamente il presente manuale, compresi i consigli e le avvertenze. Per evitare errori e incidenti è importante assicurarsi che tutte le persone che utilizzano l'apparecchio abbiano piena familiarità con il suo funzionamento e funzioni di sicurezza.

Salvare queste istruzioni e assicurarsi che accompagnino l'apparecchio se viene trasferito o venduto, in modo che chiunque lo stia utilizzando, durante tutto il ciclo di vita, sia sufficientemente informato sul suo uso e consapevole degli avvisi di sicurezza.

Per garantire la propria incolumità e la sicurezza della proprietà, custodire le presenti avvertenze del manuale di istruzioni, dal momento che il produttore non è responsabile di danni causati da negligenza.

### Sicurezza per i bambini e altri soggetti vulnerabili

- In base alla norma EN Questo apparecchio può essere utilizzato da bambini di età superiore agli 8 anni e persone con ridotte capacità fisiche, sensoriali o mentali o mancanza di esperienza e conoscenza, qualora siano controllati o istruiti all'uso dell'apparecchio in modo sicuro e comprendano i rischi derivanti. I bambini non devono giocare con l'apparecchio. La pulizia e la manutenzione da parte dell'utente non devono essere effettuate da bambini non sorvegliati.

- In base alla norma IEC Quest'apparecchio non deve essere utilizzato da persone (bambini inclusi) con capacità fisiche, sensoriali o mentali ridotte, o in mancanza di esperienza e conoscenza, a meno che non siano controllati o istruiti all'uso

dell'apparecchio in modo sicuro e comprendano i rischi derivanti.

- Mantenere il prodotto lontano dai bambini, dal momento che esiste un rischio di soffocamento.
- Se si vuole rottamare l'apparecchio, staccare la spina dalla presa, tagliare il cavo di collegamento (il più vicino possibile all'apparecchio) e rimuovere la porta per evitare che i bambini che giocano subiscano scosse elettriche o vi rimangano chiusi al suo interno.
- Se questo apparecchio, con una chiusura magnetica, sostituisce un elettrodomestico vecchio con un blocco a molla (fermo) sulla porta o coperchio, assicurarsi di rendere il blocco inservibile, prima di smaltire il vecchio apparecchio. Questo consentirà di evitare che diventi una trappola mortale per un bambino.

### **Sicurezza generale**



Quest'apparecchio è destinato solamente all'uso domestico e in circostanze analoghe quali:

- aree adibite alla cucina nei negozi, uffici e altri ambienti di lavoro;

- agriturismi e dai clienti in hotel, motel e altri ambienti di tipo residenziale;

- ambienti di tipo bed and breakfast.

- ristoranti e simili attività di vendita al dettaglio.

- **AVVERTENZA** — Non conservare sostanze esplosive, come bombolette spray con propellente infiammabile, in quest'apparecchio.

- **AVVERTENZA** — Se il cavo di alimentazione è danneggiato, deve essere sostituito dal produttore, dal suo servizio di assistenza o da personale qualificato al fine di evitare situazioni pericolose.

- **AVVERTENZA** — Mantenere le aperture per la ventilazione libere da ostruzioni, sia dell'intera struttura sia dei componenti integrati.

- **AVVERTENZA** — Non utilizzare dispositivi meccanici o altri mezzi per accelerare il processo di sbrinamento, diversi da quelli consigliati dal produttore.

- **AVVERTENZA** — Non danneggiare il circuito refrigerante.

- **AVVERTENZA** — Non utilizzare apparecchi

elettrici all'interno degli scomparti per la conservazione degli alimenti, a meno che non siano del tipo consigliato dal produttore.

- **AVVERTENZA** — Il refrigerante e l'isolamento sono infiammabili. Per lo smaltimento dell'apparecchio, farlo solo in un centro di smaltimento autorizzato. Non esporre a fonti di combustione.
- **AVVERTENZA** - Quando si posiziona l'apparecchio, assicurarsi che il cavo di alimentazione non sia intrappolato o danneggiato.
- **AVVERTENZA** - Non posizionare prese multiple portatili o alimentatori portatili nella parte posteriore dell'apparecchio.
- **AVVERTENZA** - se il cavo di alimentazione è danneggiato, deve essere sostituito da un cavo speciale o un accessorio disponibile presso il produttore o il suo servizio di assistenza.

### **Sostituzione**

#### **dell'illuminazione LED:**

- **AVVERTENZA** - Se il prodotto è dotato di luce LED, L'illuminazione LED non dev'essere sostituita dall'utente! Se l'illuminazione LED è danneggiata, contattare l'assistenza tecnica.

### **Refrigerante**

Il refrigerante isobutano (R600a) è contenuto all'interno del circuito frigorifero dell'apparecchio, un gas naturale con un elevato livello di compatibilità ambientale, che è tuttavia infiammabile. Durante il trasporto e l'installazione dell'apparecchio, assicurarsi che nessuno dei componenti del circuito di refrigerazione sia danneggiato. Il refrigerante (R600a) è infiammabile.

- **AVVERTENZA** - I frigoriferi contengono refrigerante e gas nell'isolamento. Il refrigerante e i gas devono essere smaltiti professionalmente in quanto possono causare lesioni agli occhi o combustione. Assicurarsi che la tubatura del circuito del refrigerante non sia danneggiata prima del corretto smaltimento.



#### **AVVERTENZA:**

**pericolo d'incendio  
/ materiali infiammabili**

Qualora il circuito refrigerante risulti danneggiato:

- Non esporre a fiamme libere o fonti di combustione.
- Areare abbondantemente il locale in cui si trova l'apparecchio.

È pericoloso alterare le specifiche o modificare il prodotto in alcun modo. Eventuali danni al cavo potrebbero causare un corto circuito, incendio e scosse elettriche.

### **Sicurezza elettrica**

1. Il cavo di alimentazione non deve essere prolungato.
2. Assicurarsi che la spina non venga schiacciata o danneggiata. Una spina schiacciata o danneggiata può surriscaldarsi e causare un incendio.
3. Assicurarsi che sia possibile accedere alla spina dell'apparecchio.
4. Non tirare il cavo principale.
5. Se la presa di corrente è allentata, non inserire il cavo di alimentazione. Esiste un rischio di scossa elettrica o incendio.
6. Non bisogna utilizzare l'apparecchio senza il coperchio della lampadina interna.
7. Il frigorifero funziona solo con alimentazione monofase di corrente alternata di 220~240 V/50Hz. Se la fluttuazione della tensione nel distretto dell'utente è così grande che la tensione supera il valore di cui sopra, per motivi di sicurezza, assicurarsi di applicare un

regolatore di tensione automatico a corrente alternata di oltre 350W al frigorifero. Il frigorifero deve utilizzare una presa di corrente specifica, invece di una in comune con altri apparecchi elettrici.



La sua spina deve corrispondere alla presa con filo di terra.

### **Uso quotidiano**

- Non conservare gas o liquidi infiammabili all'interno dell'apparecchio. Esiste il rischio di un'esplosione.
- Non utilizzare apparecchi elettrici all'interno dell'apparecchio (ad es. macchine elettriche per gelati, frullatori, ecc).
- Quando si scollega staccare sempre la spina dalla presa di corrente, non tirare il cavo.
- Non posizionare oggetti caldi in prossimità dei componenti in plastica del frigorifero.
- Non posizionare prodotti alimentari contro l'uscita dell'aria sulla parete posteriore.
- Conservare alimenti congelati preconfezionati in conformità alle istruzioni del produttore di alimenti surgelati.
- Le raccomandazioni di conservazione del produttore devono essere rigorosamente

rispettate. Fare riferimento alle relative istruzioni per la conservazione.

- Non collocare bevande gassate o frizzanti nello scomparto congelatore perché creano pressione sul recipiente causandone l'esplosione e conseguenti danni all'apparecchio.
- I surgelati possono causare bruciate da gelo se consumati direttamente dal congelatore.
- Non posizionare l'apparecchio in contatto con la luce solare diretta.
- Mantenere candele, lampade e altri oggetti con fiamme libere lontani dall'apparecchio in modo che non vi sia rischio di combustione.
- L'apparecchio è destinato solo alla conservazione di alimenti e/o bevande in ambito domestico, come illustrato in questo libretto di istruzioni. L'apparecchio è pesante. Si deve prestare attenzione durante lo spostamento.
- Non rimuovere né toccare oggetti dal congelatore con le mani umide/bagnate, in quanto ciò potrebbe causare abrasioni cutanee o ustioni da gelo/congelatore.

- Non salire mai sulla base, sui cassetti, sulle porte, ecc. né usarli come supporti.
- Gli alimenti surgelati non devono essere ricongelati una volta scongelati.
- Non consumare ghiaccioli o cubetti di ghiaccio direttamente dal congelatore in quanto ciò può causare bruciate alla bocca e alle labbra.
- Per evitare che cadano elementi o provocare lesioni personali o danni all'apparecchio, non sovraccaricare i cestelli della porta o evitare di sovraccaricare i ripiani.

### **Attenzione!**

### **Manutenzione e pulizia**

- Prima della manutenzione, spegnere l'apparecchio e staccare la spina dalla presa di corrente.
- Non pulire l'apparecchio con oggetti metallici, pulitori a vapore, oli essenziali, solventi organici o detersivi abrasivi.
- Non utilizzare oggetti appuntiti per sbrinare l'apparecchio. Utilizzare un raschietto di plastica.

**Installazione importante!**

- Per il collegamento elettrico seguire attentamente le istruzioni riportate in questo manuale.
- Disimballare l'apparecchio e verificare la presenza di danni. Non collegare l'apparecchio se è danneggiato. Segnalare immediatamente gli eventuali danni al proprio rivenditore. In questo caso conservare il materiale di imballaggio.
- Si consiglia di attendere almeno due ore prima di collegare l'apparecchio affinché il liquido fluisca nuovamente nel compressore.
- Bisogna consentire un'adeguata circolazione dell'aria intorno all'apparecchio, riducendo il rischio di surriscaldamento. Per ottenere una ventilazione sufficiente, seguire le istruzioni di installazione.
- Se possibile il retro del prodotto non dovrebbe .

essere troppo vicino ad una parete per evitare che le parti calde vi entrino in contatto (compressore, condensatore) e prevenire il rischio di incendio, in conformità alle relative istruzioni per l'installazione

- L'apparecchio deve essere mantenuto a distanza da termosifoni o fornelli.
- Assicurarsi che la spina sia accessibile dopo l'installazione dell'apparecchio.

**Manutenzione**

- Tutti gli interventi elettrici necessari per la manutenzione devono essere effettuati da un elettricista qualificato o da una persona competente. Questo prodotto deve essere riparato da un centro di assistenza autorizzato e bisogna utilizzare solo ricambi originali.

Nota: i bambini di età compresa tra 3 e 8 anni possono caricare e scaricare apparecchi di refrigerazione (questa clausola si applica solo alla regione dell'UE).

Prestare attenzione durante la refrigerazione dei cibi e gli oggetti in vetro non devono essere a diretto contatto con la superficie interna della scatola.

Per congelare gli alimenti, al fine di prevenire la perdita di umidità e prevenire l'odore, gli alimenti se parati devono essere sigillati e conservati e devono essere utilizzati solo materiali impermeabili, inodori, a chiusura ermetica.

Il cibo caldo deve essere naturalmente raffreddato a temperatura ambiente prima di essere collocato nel freezer, altrimenti influirà sulla conservazione di altri alimenti e aumenterà il consumo di energia.

Per evitare la contaminazione del cibo, si prega di rispettare le seguenti istruzioni

- L'apertura della porta per lunghi periodi può causare un notevole aumento della temperatura negli scomparti dell'apparecchio.
- Pulire regolarmente le superfici che possono venire a contatto con cibo e sistemi di drenaggio accessibili.
- Conservare la carne e il pesce crudi in contenitori adatti in frigorifero, in modo che non vengano a contatto con altri alimenti o vi gocciolino sopra.
- Gli scomparti per alimenti surgelati a due stelle sono adatti per conservare cibi surgelati, conservare o preparare gelati e produrre cubetti di ghiaccio.
- Gli scomparti a una, due e tre stelle non sono adatti per il congelamento di alimenti freschi.

Nota: conservare i vari alimenti in base agli scomparti o alla temperatura di conservazione ideale dei prodotti acquistati.

- Se il frigorifero viene lasciato vuoto per lunghi periodi, spegnere, scongelare, pulire, asciugare e lasciare lo sportello aperto per evitare lo sviluppo di muffa all'interno dell'apparecchio.

Ordine	Scomparti TIPO	Temperatura di conservazione ideale [°C].	Cibo appropriato
1	Frigorifero	+2 ≤ +6	Uova, cibi cotti, cibi confezionati, frutta e verdura, prodotti caseari, torte, bevande e altri alimenti che non sono adatti al congelamento.
2	(***)*-Congelatore	≤ -18	Frutti di mare (pesce, gamberetti, molluschi), prodotti acquatici e prodotti a base di carne (il tempo consigliato è di 3 mesi - i valori nutrizionali e il sapore diminuiscono con il tempo), adatto per cibi freschi surgelati.
3	***-Congelatore	≤ -18	Frutti di mare (pesce, gamberetti, molluschi), prodotti acquatici e prodotti a base di carne (il tempo consigliato è di 3 mesi - i valori nutrizionali e il sapore diminuiscono con il tempo). Non adatto al congelamento di alimenti freschi.
4	** -Congelatore	≤ -12	Frutti di mare (pesce, gamberetti, molluschi), prodotti acquatici e prodotti a base di carne (il tempo consigliato è di 2 mesi - i valori nutrizionali e il sapore diminuiscono con il tempo). Non adatto al congelamento di alimenti freschi.
5	*-Congelatore	≤ -6	Frutti di mare (pesce, gamberetti, molluschi), prodotti acquatici e prodotti a base di carne (il tempo consigliato è di 1 mese - i valori nutrizionali e il sapore diminuiscono con il tempo). Non adatto al congelamento di alimenti freschi.



## MODALITÀ D'USO

Quest'apparecchio è destinato ad uso domestico e quelli simili come:

- Aree adibite a cucina per il personale in negozi, uffici e altri ambienti di lavoro;
- Fattorie da parte di clienti in hotel, motel e altri ambienti di tipo residenziale;
- Ambienti di tipo B&B
- Tipo di ristorazione e commercio al dettaglio e simile.

### PRIMA DELL'USO

- Rimuovere la l pil confezione della spedizione, nastro, ecc. e lasciare le porte aperte per un po' per ventilare l' apparecchio.
- L'unità viene pulita prima della spedizione. Tuttavia, si raccomanda di pulire il vano interno, una volta dopo la consegna.
- Si prega di inserire una spina di alimentazione nella presa a muro, del tipo " 220-240V monofase a terra ".
- Lasciar funzionare la macchina per circa 1 ora per raffreddare il vano prima di posizionare gli oggetti all'interno dell'apparecchio.

### ATTENDERE 5 MINUTI O PIÙ PRIMA DI RIAVVIARE

- Riavviare il prodotto subito dopo che è stato spento può causare la fulminazione del fusibile e l'attivazione del salvavita, il compressore potrebbe diventare sovraccarico, e/o altri danni potrebbero verificarsi.

### USO EFFICIENTE

Si prega di seguire le seguenti istruzioni, al fine di risparmiare il consumo di energia.

- Per prevenire la perdita di aria fredda dal congelatore a cassone, aprire e chiudere la porta velocemente e mantenerla aperta per un periodo quanto più breve possibile.
- Si prega di installare l'apparecchio in un luogo ben ventilato.
- Non utilizzare l'unità per immagazzinare acqua o alimenti che necessitano di acqua come mezzo di conservazione. Non mettere mai frutti di mare freschi contenenti acqua direttamente nell'unità.

Questo apparecchio refrigerante non è destinato ad essere utilizzato come apparecchio da incasso.

### CONTROLLI

Per garantire la sicurezza, eseguire i seguenti controlli dopo la pulizia dell'unità:

- Il cavo di alimentazione spina è saldamente inserito in una presa di corrente dedicata? Verificare che la spina non sia eccessivamente caldo.
- Controllare il cavo di alimentazione per crepe e danni, in caso venga osservata una minima irregolarità, contattare il rivenditore presso il quale è stato acquistato l'apparecchio o il nostro servizio clienti.

### PULIZIA E SBRINAMENTO

Per prevenire ogni pericolo di scosse elettriche o lesioni causate dalla ventola di circolazione rotante, staccare la spina dalla presa a muro prima di pulirlo.

### ESTERIORE

Pulire con un panno morbido e asciutto. Se è molto sporco, strofinare con un panno inumidito con detergente poi pulire con un panno che è stato immerso in acqua pulita.

### ATTENZIONE

Non spruzzare acqua direttamente sul congelatore a cassone di raffreddamento e non lavare con acqua. Ciò potrebbe causare corti circuito e/o di scosse elettriche.

- Pulire il congelatore a cassone regolarmente per mantenerlo sempre pulito.
- Non utilizzare detersivi in polvere, saponi in polvere, benzina, oli o acqua calda in quanto possono danneggiare i componenti in plastica e la vernice.
- Aprire la porta e pulire con un panno asciutto.



## SBRINAMENTO/PRIMO UTILIZZO E INSTALLAZIONE

È necessario sbrinare il congelatore due o tre volte l'anno quando il ghiaccio è di circa 4 mm di spessore. Per lo sbrinamento, attenersi alla seguente procedura:

- Impostare il termostato su "Colder" almeno 12 ore prima dello sbrinamento.
- Dopo tale periodo, spegnere il congelatore rimuovendo la spina dalla presa di alimentazione principale.
- Rimuovere gli alimenti dal congelatore e avvolgerli in carta e conservarli in un luogo freddo e lasciare la porta aperta.
- Quando lo sbrinamento è terminato, il vano deve essere pulito ed asciugato.
- Avviare il prodotto indietro con il termostato impostato su "Colder" e, attendere almeno un'ora prima di sostituire i prodotti alimentari.
- Dopo alcune ore il termostato può essere riportato nella posizione originale.

### AVVISO:

Non utilizzare dispositivi meccanici o altri mezzi artificiali per accelerare il processo di sbrinamento, diversi da quelli raccomandati dal fabbricante.

### AVVISO:

Non utilizzare apparecchi elettrici all'interno del comparto alimentare di stoccaggio degli apparecchi, a meno che non siano del tipo consigliato dal produttore.

### Pulizia prima dell'utilizzo

Prima di utilizzare l'apparecchio per la prima volta, lavare la parte interna e tutti gli accessori esterni con acqua tiepida e sapone neutro per rimuovere il tipico odore dei prodotti nuovi, quindi asciugare con cura.

**Importante!** È necessario avere una buona ventilazione attorno al frigorifero per consentire la dissipazione del calore, alta efficienza e basso consumo energetico. Per questo motivo, uno spazio libero sufficiente dovrebbero essere disponibili intorno al frigorifero. È opportuno che ci siano 75 millimetri che separino la parte posteriore del frigorifero al muro almeno di 100 mm di spazio sui due lati, un'altezza di oltre 100mm dalla sua sommità

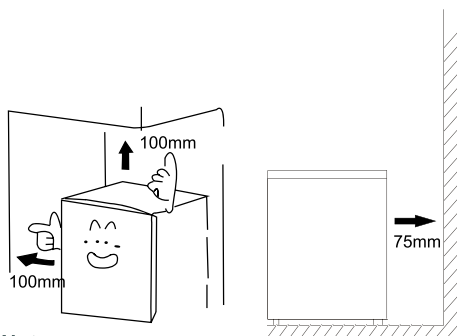

### Nota:

• Questo apparecchio funziona bene all'interno della classe climatica SN-T visualizzata nella tabella sottostante. Potrebbe non funzionare correttamente se lasciato per un lungo periodo esposto ad una temperatura superiore o inferiore a quella indicata.

Classe climatica	Temperatura ambiente
SN	Da +10°C a +32°C
N	Da +16°C a +32°C
ST	Da +16°C a +38°C
T	Da +16°C a +43°C

L'apparecchio non deve essere esposto alla pioggia. Deve essere permessa la circolazione di una quantità di aria sufficiente nella parte bassa posteriore dell'apparecchio, poiché una scarsa circolazione d'aria potrebbe influenzare le prestazioni. Gli apparecchi da incasso devono essere posizionati lontano da fonti di calore come fornelli da cucina e luce solare diretta.

## Stabilità dell'apparecchio

L'apparecchio deve essere reso stabile per eliminare le vibrazioni. A tale scopo, assicurarsi che il frigorifero sia dritto e che i piedini regolabili siano a contatto con il pavimento. Per stabilizzare l'apparecchio, è anche possibile agire sulla leva di regolazione appropriata nella parte frontale (usando le dita o una chiave per dadi adatta).

## NEL CASO SI VERIFICHI QUANTO SEGUE

**Attenzione!** Prima di ricercare e risolvere problemi, scollegare l'alimentazione. Solo elettricisti qualificati o altre persone competenti possono effettuare la ricerca e la risoluzione dei guasti che non sono presenti nel manuale.

### Importante!

Le riparazioni all'apparecchio possono essere effettuate solo da personale competente. Riparazioni improprie possono essere fonte di gravi pericoli per l'utente. Se il vostro apparecchio ha bisogno di essere riparato, si prega di contattare il proprio rivenditore di fiducia o il vostro Centro Servizi Assistenza più vicino.

Problema	Soluzione
GUASTO ALLA FORNITURA DI ALIMENTAZIONE	Ridurre al minimo l'apertura e la chiusura della porta per evitare la fuoriuscita di aria fredda.
	Evitare di collocare i nuovi elementi nel radiatore in quanto ciò provocherà un aumento della temperatura all'interno del vano.
	In caso di un lungo periodo di sospensione dell'alimentazione, porre del ghiaccio secco nel congelatore
	Il vano.
PROBLEMI AI CAVI DI ALIMENTAZIONE	Se il cavo di alimentazione è danneggiato, deve essere sostituito con un cavo speciale o componenti forniti dal produttore o dall'agente di servizio.
	La vetrina deve essere posizionato in modo che la spina sia accessibile alla presa a muro.
QUANDO NON UTILIZZATO PER UN LUNGO PERIODO	Rimuovere tutti gli oggetti dal vano e staccare la spina dalla presa a muro.
	Pulire il vano interno e rimuovere tutta l'acqua.
	Per prevenire la formazione di muffe e cattivi odori, lasciare la porta aperta per asciugare il vano completamente.
TRASPORTO	Staccare la spina dalla presa a muro.
	Quando si sposta l'apparecchio, assicurarsi che i piedini non danneggino il cavo di alimentazione
	Non lasciate che i piedini colpo contro i gradini del pavimento, soglie, ecc.
DEPOSITO TEMPORANEO	Porre un pezzo di legno o altro elemento simile tra la porta e l'unità principale per impedire la completa chiusura della porta.
	Assicurarsi di non conservare il congelatore a cassone inutilizzato in un luogo dove giocano i bambini .
	Qualora un bambino entri nel vano e la porta sia chiusa, il bambino potrebbe non riuscire ad aprire la porta dall'interno.

Si prega di verificare quanto segue se si verificano dei problemi nell'unità. Se il problema persiste dopo aver apportato le opportune azioni correttive, staccare la spina dalla presa a muro.

Trasferire gli elementi immagazzinati nel dispositivo di raffreddamento in una scatola o altro contenitore. Quindi contattare il rivenditore presso il quale è stata acquistata l'unità e fornire informazioni, come elencato nella sezione **"INFORMAZIONI RICHIESTE"** qui di seguito.

Per evitare ogni pericolo di scosse elettriche, non scollegare il cavo di alimentazione dalla presa a muro con le mani bagnate.

Assenza di refrigerazione	La fornitura di alimentazione è interrotta?
	La spina del cavo di alimentazione scollegato dalla presa a muro?
	I fusibili di alimentazione del negozio sono spenti e/o il salvavita è attivato?
	Il controllo della temperatura non è impostato su OFF?
Refrigerazione inadeguata	Il luogo di installazione è ventilato?
	Il congelatore è esposto alla luce diretta del sole, posto vicino ad un termosifone o una stufa?
	I coperchi vengono aperti e chiusi di frequente?
	Gli elementi sono conservati al di là della linea di carico?
	Il selettore di controllo della temperatura è spostato in direzione di MAX? Se è troppo freddo, ruotare in direzione di MIN.
	Si forma molto gelo nel congelatore?
Rumore eccessivo	Il pavimento sotto il congelatore è abbastanza solido?
	L'unità si agita e/o lavora rumorosamente?
	Il pannello posteriore dell'unità è a contatto con un muro, ecc.?
	Vi è un contenitore o qualcosa dietro il congelatore?
	Il compressore genera un suono piuttosto forte per un po' di tempo in seguito all'avvio del funzionamento. Il rumore cesserà all'iniziare della refrigerazione.
Condensa sul radiatore esterno	La condensa si può formare sulla superficie esterna dell'unità e della porta durante i giorni caldi e umidi o a seconda del luogo di installazione. Ciò si verifica quando l'umidità è elevata e le particelle di acqua si trovano in superfici fredde. Ciò è normale. Asciugare la condensazione con un panno asciutto.
La circonferenza del congelatore a pozzo è calda	<p>Specialmente in estate o nel periodo di avvio dell'unità, la circonferenza del congelatore a pozzo è calda perché il congelatore a pozzetto ha all'interno un tubo per la radiazione e per la prevenzione di fenomeni di condensa. Il caldo non si ripercuote sui prodotti all'interno. T^*****"</p> 

## NOME DELLE PARTI E FUNZIONI

Modello n.: FT125D4WE  
 FT125D4AWF  
 FT184D4AWF  
 FT258D4AWF  
 FT403D4AW1  
 FT546D4AW1

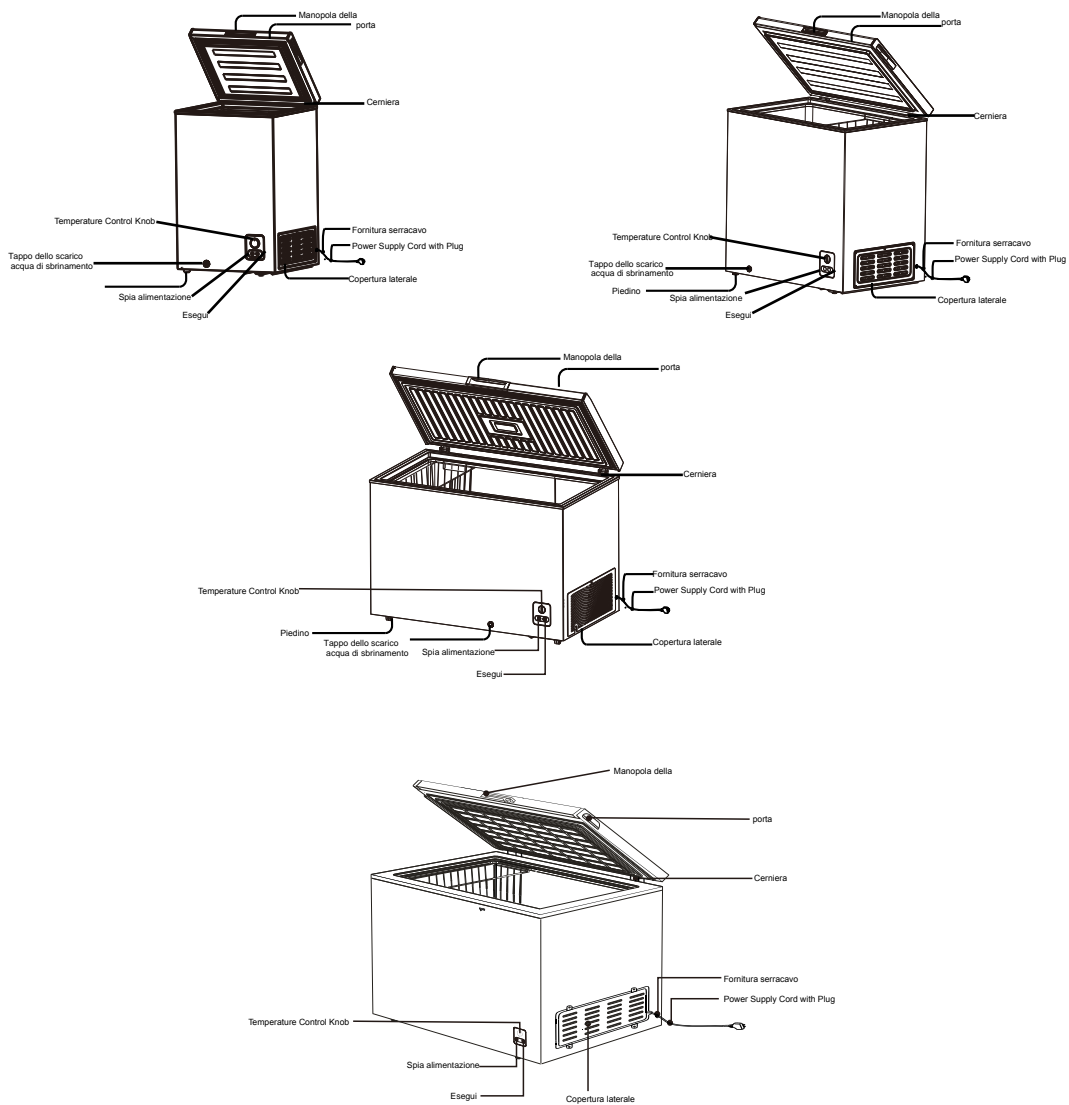

### Nota!

• Per avere il migliore rendimento energetico da questo prodotto, mettere tutti i ripiani, i cassetti nella posizione originale come illustrato sopra.

## REGOLAZIONE DELLA TEMPERATURA E DISCREZIONE LL'APPARECCHIO

### REGOLAZIONE DELLA TEMPERATURA

- Per regolare la temperatura all'interno del congelatore, regolare il termostato di controllo sulla parte anteriore-inferiore del congelatore. Usare normalmente il congelatore con temperatura MID /Mid/5.

Se le prestazioni di raffreddamento sono insufficienti, ruotare il selettore di controllo della temperatura in direzione di MAX/Colder/8. Se è troppo freddo, ruotare la manopola in direzione di MIN /Cold/1.

- Quando si desidera interrompere temporaneamente il funzionamento dell'unità, si prega di girare la manopola di controllo della temperatura in direzione di 0/Off. (O taglio di potenza)

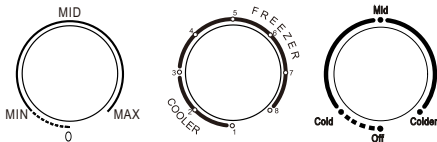

**Nota:** L'impostazione alta temperatura accelererà lo spreco di cibo.

### DESCRIZIONE DELL'APPARECCHIO

Installazione: Tutti gli interventi elettrici che è necessario per l'installazione dell'apparecchio devono essere eseguiti da un elettricista qualificato.

Attenzione: L'APPARECCHIO DEVE ESSERE ALLACCIATO AD UNA PRESA PROVISTA DI MESSA A TERRA.

Prima di effettuare i collegamenti elettrici, verificare quanto segue:

#### Connessione elettrica

La sicurezza elettrica è garantita solo quando il sistema di messa a terra della vostra casa è in conformità con i relativi regolamenti locali.

Non danneggiare il circuito refrigerante.

Non piegare, allungare o tirare il cavo di alimentazione per evitare scosse elettriche.

Non usare apparecchi elettrici all'interno degli scomparti per la conservazione del cibo dell'apparecchio, a meno che non siano del tipo consigliato dal produttore.

Assicurarsi che la presa di alimentazione sia adatta alla potenza massima della macchina (i fusibili nel circuito di alimentazione devono essere da 13 ampere).

La tensione di alimentazione dovrebbe essere la stessa di quella indicata nelle specifiche tecniche e nei dati di targa dell'apparecchio.

L'apparecchio deve essere collegato a terra e in conformità con le leggi vigenti.

Una volta installata, la presa di alimentazione deve essere facilmente raggiungibile. Se gli attacchi delle prese in casa non sono adatte alla spina in dotazione con questa unità, rivolgersi ad un elettricista qualificato per la sostituzione.

L'uso di adattatori, connettori multipli o prolunghe non è raccomandato.

L'apparecchio deve essere collegato ad un'alimentazione di 220-240 volt 50Hz AC per mezzo di una presa tripolare, opportunamente messa a terra e protetta da un fusibile da 13 ampere.

Se il fusibile deve essere sostituito, è necessario utilizzare un fusibile da 13 ampere approvato dagli standard BS1363.

La presa è dotata di copertura del fusibile rimovibile, che deve essere rimontato quando il fusibile viene sostituito. Se la copertura del fusibile viene persa o danneggiata, la spina non deve essere utilizzato fino alla sostituzione del coperchio o della spina.

Una spina danneggiata deve essere tagliato il più vicino possibile al corpo spina. Il fusibile deve essere rimosso e la spina smaltita in maniera sicura.

### Sostituzione presa (solo Regno Unito e Irlanda)

Qualora sia necessario sostituire la presa, i fili nel cavo di alimentazione sono colorati nel seguente modo:

Blu - Neutro 'N'

Marrone - Fase 'L'

Verde e giallo - messa a terra 'E'

Se i colori dei fili del cavo di alimentazione non coincidono con i contrassegni colorati che identificano i terminali della spina, procedere come segue:

Il cavo verde e giallo deve essere collegato al terminale nella presa contrassegnato dalla lettera E o dal simbolo di messa a terra.

Il cavo blu deve essere collegato al terminale contrassegnato con la lettera "N".

Il cavo marrone deve essere collegato al terminale contrassegnato con la lettera "L".

Se il cavo di alimentazione è danneggiato, esso deve essere sostituito dal costruttore o dal suo rappresentante o da una persona qualificata al fine di evitare pericoli.

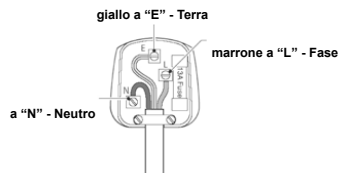

Le specifiche possono cambiare, si prega di fare riferimento al nome riportato sulla targhetta circuito sul retro del vostro congelatore a pozzo.

## SMALTIMENTO DELL'APPARECCHIO

### Smaltimento dell'apparecchio

È fatto divieto di smaltire questo apparecchio tra i rifiuti domestici. Materiali di imballaggio

I materiali di imballaggio con il simbolo di riciclaggio sono riciclabili. Smaltire l'imballaggio in un contenitore di raccolta dei rifiuti idoneo.

Prima dello smaltimento dell'apparecchio.

1. Estrarre la spina dalla presa di corrente.
2. Tagliare il cavo di alimentazione e gettarlo.

	Corretto smaltimento del prodotto
	<p>Questo simbolo sul prodotto o nella sua confezione indica che il prodotto non deve essere trattato come rifiuto domestico. Dovrebbe piuttosto essere trasportato nel punto di raccolta appropriato per il riciclaggio di apparecchiature elettriche ed elettroniche. Provvedendo a smaltire questo prodotto in modo appropriato, si contribuisce a evitare potenziali conseguenze negative per l'ambiente e la salute umana, che potrebbero altrimenti essere causate dallo smaltimento inadeguato del prodotto. Per informazioni più dettagliate circa il riciclaggio di questo prodotto, si prega di contattare il servizio locale di raccolta dei rifiuti domestici oppure il proprio rivenditore.</p>

# Hisense

life reimagined

## **GEBRUIKERSHANDLEIDING**

**Alvorens dit apparaat te gaan bedienen, moet u deze gebruikershandleiding zorgvuldig doorlezen en voor toekomstig gebruik bewaren**

FT125D4AWE  
FT125D4AWF  
FT184D4AWF  
FT258D4AWF  
FT403D4AW1  
FT546D4AW1

**Nederlands**

## Inhoudsopgave

WAARSCHUWINGEN EN VEILIGHEIDSINFORMATIE -- 1-7	NAAM EN FUNCTIE VAN ONDERDELEN ----- 12
GEBRUIKSWIJZE ----- 8	TEMPERATUURREGELING EN
ONTDOOIEN/EERSTE GEBRUIK EN INSTALLATIE ----- 9	BESCHRIJVING VAN HET APPARAAT ----- 13
IN GEVAL HET VOLGENDE ZICH VOORDOET ----- 10-11	AFDANKEN VAN HET APPARAAT ----- 14

## WAARSCHUWINGEN EN VEILIGHEIDSINFORMATIE



Voor uw veiligheid en correct gebruik, voordat u het apparaat installeert en het apparaat voor de eerste keer in gebruik neemt, moet u deze gebruikershandleiding zorgvuldig doorlezen, inclusief de tips en waarschuwingen. Om onnodige fouten en ongevallen te voorkomen, is het belangrijk om ervoor te zorgen dat alle mensen die het apparaat gebruiken, volledig bekend zijn met de werking ervan en de veiligheidsvoorzieningen. Bewaar deze instructies en zorg ervoor dat deze bij het apparaat blijven als het verplaatst of verkocht wordt, zodat iedereen gedurende de gehele levensduur naar behoren is geïnformeerd over het gebruik en veiligheidsmededelingen. Voor de veiligheid van mensenlevens en eigendommen, de voorzorgsmaatregelen van de gebruikershandleiding naleven, aangezien de fabrikant niet verantwoordelijk is voor schade veroorzaakt voor nalatigheid.

### **Veiligheid voor kinderen en anderen personen die kwetsbaar zijn**

- In overeenstemming met de EN standaard

Dit apparaat kan worden gebruikt door kinderen vanaf 8 jaar en ouder en personen met een beperkte lichamelijke, zintuiglijke of mentale capaciteit of gebrek aan ervaring en kennis als zij op een veilige manier onder toezicht staan of instructies hebben gekregen over het gebruik van het apparaat en de betrokken gevaren. Kinderen mogen niet met het apparaat spelen. Reinigings- en onderhoudswerkzaamheden mogen niet door kinderen worden uitgevoerd, tenzij onder toezicht staan.

- In overeenstemming met de IEC standaard

Dit apparaat is niet bedoeld voor gebruik door personen (inclusief kinderen) met verminderde lichamelijke, zintuiglijke of geestelijke vermogens, of gebrek aan ervaring en kennis, tenzij ze onder toezicht staan of geïnstrueerd werden over het gebruik van het apparaat

door een persoon die verantwoordelijk is voor hun veiligheid.

- Houd alle verpakkingsmaterialen uit de buurt van kinderen, omdat er verstikkingsgevaar bestaat.
- Indien u het apparaat gaat afdanken, trekt u de stekker uit het stopcontact, snijdt het netsnoer ervan af (zo dicht mogelijk bij het apparaat) en verwijder de deur, teneinde te voorkomen dat kinderen een elektrische schokken krijgen of zichzelf in het apparaat opsluiten.
- Indien dit apparaat, welke is voorzien van magnetische deurafdichtingen, een ouder model van het apparaat moet vervangen die een veerslot (vergrendeling) op de deur of de deksel heeft, zorg ervoor dat het veerslot onbruikbaar wordt gemaakt voordat u het oude apparaat afdankt. Het bovenstaande zal voorkomen dat het een dodelijke valstrik voor een kind wordt.

### **Algemene veiligheid**



Dit apparaat is bedoeld om te worden gebruikt in huishoudens and gelijkwaardige toepassingen zoals  
 -personeelkeukens in winkels, kantoren en andere werkomgevingen;

-boerderijen en bij klanten in hotels, motels en andere type woonomgevingen;  
 -bed en breakfast type omgevingen;  
 -catering en gelijkwaardige niet detailhandel toepassingen

- **WAARSCHUWING** — Geen explosieve stoffen zoals aerosol blikjes met brandbaar drijfgas in dit apparaat bewaren.
- **WAARSCHUWING** - Indien het netsnoer beschadig is, moet het worden vervangen door de fabrikant, servicemonteur of gelijkwaardige gekwalificeerd persoon teneinde gevaren te voorkomen.
- **WAARSCHUWING** — Ventilatieopeningen in de behuizing van het apparaat of in een ingebouwde structuur vrij van obstakels houden.
- **WAARSCHUWING** — Gebruik geen mechanische apparaten of andere middelen om het ondooiproces te versnellen, andere dan die aanbevolen door de fabrikant.
- **WAARSCHUWING** — Gebruik geen mechanische apparaten of andere middelen om het ondooiproces te versnellen, andere dan die aanbevolen door de fabrikant.
- **WAARSCHUWING** — Het koelcircuit niet beschadigen.

- **WAARSCHUWING** — Gebruik geen elektrische apparaten in de opslagruimte voor levensmiddelen van het apparaat, tenzij zij van het type zijn dat wordt aanbevolen door de fabrikant.
- **WAARSCHUWING** — Het koelmiddel en de isolatie zijn ontvlambaar. Als u het apparaat afdankt, doe dit alleen bij een erkend afvalverwijderingscentrum. Niet blootstellen aan vlammen.
- **WAARSCHUWING** — Bij het positioneren van het apparaat, moet u zorgen dat het netsnoer niet verstrikt of beschadigd raakt.
- **WAARSCHUWING** — Niet meerdere draagbare stopcontacten of draagbare stroomvoorzieningen aan de achterkant van het apparaat plaatsen.
- **WAARSCHUWING** — Beschadigd netsnoer moet worden vervangen door een speciaal snoer of een onderdeel dat verkrijgbaar is bij de fabrikant of diens serviceagent.

### **Vervangen van het LED-lampje:**

- **WAARSCHUWING** — Als het product LED-verlichting heeft, Het LED-lampje mag niet door de gebruiker worden vervangen! Als het LED-lampje beschadigd is, neemt u contact op met de klantenservice voor assistentie.

## **Koelmiddel**

Het koelmiddel isobuteen (R600a) bevindt zich in het koelcircuit van het apparaat, isobuteen is een natuurlijk gas met een hoge mate van milieuvriendelijkheid, maar die wel ontvlambaar is.

Tijdens transport en installatie van het apparaat, moet u ervoor zorgen dat geen van de componenten van het koelcircuit beschadigd raakt. Het koelmiddel (R600a) is ontvlambaar.

- **WAARSCHUWING** — Koelkasten bevatten koelmiddel en gassen in de isolatie. Koelmiddel en gassen moeten professioneel worden afgevoerd, omdat ze oogletsel of ontsteking kunnen veroorzaken. Zorg ervoor dat leidingen van het koelcircuit niet beschadigd raken voorafgaand aan het afdanken.



### **WAARSCHUWING: Risico op brand / ontvlambare materialen brandgevaar**

Als het koelmiddelcircuit beschadigd is:

- Vermijd open vuur en ontstekingsbronnen.
- De kamer waar het apparaat zich bevindt, moet grondig worden geventileerd.

Het is gevaarlijk om de specificaties of dit product op een of andere manier te wijzigen.

Eventuele schade aan het netsnoer kan kortsluiting, brand, en elektrische schok veroorzaken.

### **Elektrische veiligheid**

1. Het netsnoer mag niet verlengd worden.
2. Zorg ervoor dat de stekker niet wordt gebroken of beschadigd. Een gebroken of beschadigde stekker kan oververhit raken en brand veroorzaken.
3. Zorg ervoor dat u toegang hebt tot de hoofdstekker van het apparaat
4. Niet aan het netsnoer trekken.
5. In het stopcontact los zit, mag u er geen stekker insteken. Er bestaat gevaar voor elektrische schokken of brand.
6. U mag het apparaat niet bedienen zonder de deksel van de binnenverlichting.
7. De koelkast mag alleen worden voorzien van een netspanning van eenfasige alternatieve wisselstroom van 220 ~ 240 V/ 50Hz. Indien de fluctuatie van de netspanning in de wijk van de gebruiker zo groot is dat de netspanning hoger is dan de bovenstaande scope, moet u ter wille van de veiligheid A.C.

Automatische netspanningsregelaar van meer dan 350W naar de koelkast leiden. De koelkast moet een apart stopcontact gebruiken in plaats van een gewone stopcontact tezamen met andere elektrische apparaten.



De stekker moet overeenkomen met het stopcontact met aardingsdraad.

### **Dagelijks gebruik**

- Bewaar geen brandbare gassen of vloeistoffen in het apparaat. Er bestaat explosiegevaar.
- Gebruik geen elektrische apparaten in het apparaat (bijvoorbeeld elektrische ijsmakers, mixers, enz.).
- Bij het verwijderen van de stekker uit het stopcontact moet u aan de stekker trekken, en niet aan de kabel.
- Plaats geen warme gerechten in de buurt van de plastic onderdelen van het koelkast.
- Geen voedingsmiddelen direct tegen de luchtafvoer op de achterwand plaatsen.
- Voorverpakte diepvriesproducten opslaan in overeenstemming met de instructies voor bevroren voedselproductie.
- De opslaginstructies van de fabrikant moeten streng worden nageleefd.

Raadpleeg de relevante opslaginstructies.

- Plaats geen koolzuurhoudende of warme dranken in het vriesvak, aangezien het druk op het blikje uitoefent, waardoor het kan ontploffen, en schade aan het apparaat wordt veroorzaakt.
- Bevroren voedsel kan brandwonden veroorzaken als het rechtstreeks uit het vriesvak wordt geconsumeerd.
- Plaats het apparaat niet in direct zonlicht.
- Houd brandende kaarsen, lampen of andere onderwerpen met open vlammen uit de buurt van het apparaat
- Het apparaat is uitsluitend bedoeld voor het bewaren van voedsel en/of dranken voor een normale consumptie in normale huishoudens, zoals uitgelegd in dit instructieboekje Het apparaat is zwaar. Voorzichtigheid is geboden bij het verplaatsen.
- Geen items verwijderen of aanraken uit het vriesvak als uw handen vochtig/nat zijn, aangezien uw huid letsel kan oplopen of vorst/ vriesbrandwonden.

- Gebruik nooit de basis, laden, deuren enz. om op te staan als ondersteuning.
- Diepgevroren voedsel mag niet opnieuw worden ingevroren als het eenmaal ontdooid is.
- Geen ijslolly's of ijsblokjes rechtstreeks uit de vriezer consumeren, aangezien dit vriesbrandwonden in de mond en aan de lippen kan veroorzaken.
- Om te voorkomen dat voorwerpen vallen en letsel aan personen of schade aan het apparaat kunnen veroorzaken, de deurrekken niet overbelasten en plaats niet teveel voedsel in de verladen.

### **Let op!**

#### **Onderhoud en reinigen**

- Alvorens onderhoudswerkzaamheden uit te voeren, moet u het apparaat uitschakelen en de stekker uit het stopcontact trekken.
- Het apparaat niet reinigen met metalen voorwerpen, stoom reinigers, etherische oliën, organische oplosmiddelen of schuurreinigers.
- Geen scherpe voorwerpen gebruiken om rijp van het apparaat te verwijderen. Gebruik een plastic schraper.

**Installatie belangrijk!**

- Voor de elektrische aansluiting, voorzichtig de instructies in deze handleiding volgen.
- Het apparaat uitpakken en controleer of er schade is aan het apparaat. Sluit het apparaat niet aan als het beschadigd is. Meld mogelijke beschadigingen onmiddellijk aan de winkel waar u het apparaat heeft gekocht. In dat geval de verpakking bewaren.
- Het is raadzaam om tenminste twee uur te wachten, alvorens het apparaat aan te sluiten, om de compressor op beschadigingen te controleren.
- Er moet voldoende luchtcirculatie rondom het apparaat aanwezig zijn waarmee het risico van oververhitting wordt gereduceerd. Om te zorgen voor voldoende ventilatie, volgt u de instructies die relevant zijn voor de installatie.
- Wanneer dat mogelijk is moet de achterkant van

het product niet te dicht op een muur worden geplaatst, teneinde te voorkomen dat u warme delen aanraakt (compressor, de condenser) om het risico van een brand te voorkomen, en u volgt de instructies die relevant zijn voor de installatie.

- Het apparaat mag niet dicht bij radiatoren of kookplaten worden geplaatst.
- Zorg ervoor dat de stekker toegankelijk is na de installatie van het apparaat.

**Onderhoud**

- Alle elektrotechnische werkzaamheden die nodig zijn om dit apparaat te installeren, mogen uitsluitend door een elektricien of daartoe bevoegd persoon worden uitgevoerd. Dit product mag alleen worden onderhouden door een erkend Service Center en uitsluitend originele onderdelen mogen daarvoor worden gebruikt.

Opmerking: kinderen van 3 tot 8 jaar mogen koelapparatuur in- en uitleiden. (Deze clausule is alleen van toepassing op de EU-regio.)

Wees voorzichtig bij het koelen van voedsel. Glaswerk mag niet in direct contact komen met het binnenste oppervlak van de doos.

Bij het invriezen van voedsel, om vochtverlies te voorkomen en geur te voorkomen, moeten afzonderlijke levensmiddelen worden afgesloten en bewaard en mogen alleen niet-toxische, geurloze, luchtdichte, waterdichte afdichtingsmaterialen worden gebruikt.

Heet voedsel moet van nature tot kamertemperatuur worden afgekoeld voordat het in de vriezer wordt geplaatst, anders zal het de conservering van andere voedingsmiddelen beïnvloeden en het stroomverbruik verhogen.

Teneinde besmetting van voedsel te voorkomen, gaarne de volgende instructies in acht nemen

- Het langdurige openen van de deur kan een aanzienlijke verhoging van de temperatuur in de compartimenten van het apparaat veroorzaken.
- De oppervlakken die in contact kunnen komen met voedsel en toegankelijke afvoersystemen regelmatig reinigen.
- Bewaar rauw vlees en vis in daarvoor geschikte opslagbakken in de koelkast, zodat het niet in contact komt met of druipt op ander voedsel.
- Diepvriesvakken met twee-sterren zijn geschikt voor het bewaren van diepgevroren voedsel, bewaren en maken van ijs en ijsblokjes maken.
- Compartimenten met één, twee en drie sterren zijn niet geschikt voor het invriezen van vers voedsel.

Opmerking: gaarne verschillende gerechten in overeenstemming met de compartimenten of gewenste bewaartemperatuur van uw gekochte producten bewaren.

- Indien het koelapparaat gedurende lange perioden leeg zal staan, deze uitschakelen, ontdooien, reinigen, drogen, en de deur open laten staan teneinde schimmelvorming in het apparaat te voorkomen.

Volgorde	Compartimenten TYPE	Doelopslag temp.[°C]	Geschikt voedsel
1	Koelkast	+2 ≤ +6	Eieren, gekookt voedsel, verpakt voedsel, fruit en groenten, zuivelproducten, gebak, dranken en andere voedingsmiddelen die niet geschikt zijn om in te vriezen.
2	(***)-Vriezer	≤ -18	Zeevruchten (vis, garnalen, schaaldieren), aquatische zoetwaterproducten en vleesproducten (aanbevolen tijd is 3 maanden - voedingswaarden en smaak neemt af in de loop der tijd), geschikt als ingevroren vers voedsel.
3	***-Vriezer	≤ -18	Zeevruchten (vis, garnalen, schaaldieren), aquatische zoetwaterproducten en vleesproducten (aanbevolen tijd is 3 maanden - voedingswaarden en smaak neemt af in de loop der tijd). Niet geschikt om vers voedsel in te vriezen.
4	**-Vriezer	≤ -12	Zeevruchten (vis, garnalen, schaaldieren), aquatische zoetwaterproducten en vleesproducten (aanbevolen tijd is 2 maanden - voedingswaarde en smaak neemt af in de loop der tijd). Niet geschikt om vers voedsel in te vriezen.
5	*-Vriezer	≤ -6	Zeevruchten (vis, garnalen, schaaldieren), aquatische zoetwaterproducten en vleesproducten (aanbevolen tijd is 1 maand - voedingswaarden en de smaak neemt af in de loop der tijd). Niet geschikt om vers voedsel in te vriezen.



## GEBRUIKSWIJZE

Dit apparaat is bedoeld voor gebruik in huishoudelijke en soortgelijke toepassingen zoals

- personeel keuken gebieden in winkels, kantoren en andere werkomgevingen;
- boerderijen en door klanten in hotels, motels en andere residentiële soort omgevingen;
- bed and breakfast type omgevingen;
- catering en dergelijke niet-retail-toepassingen.

### VOOR GEBRUIK

- Verwijder alle verpakkingsmateriaal, kleefband enz. en laat vervolgens de deur gedurende een korte periode open om het apparaat te ventileren.
- Het apparaat werd voor het verzenden schoongemaakt. Het is echter aanbevolen om na levering het vak van de diepvriezer schoon te maken.
- Steek de stekker in een geaard, enkelfasige 220-240V stopcontact.
- Laat het apparaat circa 1 uur werken om het vriesvak af te koelen alvorens items in het apparaat te plaatsen.

### WACHT MINIMUM 5 MINUTEN ALVORENS OPNIEUW TE STARTEN

- Het apparaat onmiddellijk na uitschakeling opnieuw inschakelen kan de zekeringen doen doorslaan, de stroomonderbreker activeren, de compressor overbelasten en/of andere schade veroorzaken.

### EFFICIENT GEBRUIK

Volg de volgende instructies om energie te besparen.

- Installeer het apparaat in een goed geventileerde ruimte.
- Gebruik het apparaat niet om water of voedsel, dat water als opbergmedium nodig heeft, in op te bergen. Plaats nooit verse vis of schaal- en schelpdieren die water bevatten rechtstreeks in het apparaat.

Dit koelapparaat is niet bestemd om te worden gebruikt als inbouwapparaat.

### CONTROLES

Om de veiligheid te waarborgen, voer na het schoonmaken de volgende controles uit:

- Is het snoer op een juiste manier in een geschikt stopcontact gestoken? Controleer of de stekker niet abnormaal heet is.
- Controleer het snoer op barsten en schade. Als u een onregelmatigheid waarneemt, neem contact op met de handelaar waar u dit apparaat hebt gekocht of met onze klantendienst.

### REINIGING EN ONTDOOIEN

Om het risico op een elektrische schok of letsel door de draaiende circulatieventilator te voorkomen, haal de stekker uit het stopcontact alvorens het apparaat schoon te maken.

### BEHUIZING EN VRIESVAK

Veeg met een zachte en droge doek schoon. Indien zeer vuil, maak eerst schoon met een vochtige doek die in zeepwater is ondergedompeld. Veeg vervolgens af met een vochtige doek die in schoon water is ondergedompeld.

### BUITENZIJDE:

Spat geen water rechtstreeks op de diepvriezer en maak het vriesvak niet met water schoon. Dit kan een kortsluiting en/of elektrische schok veroorzaken.

- Maak het vriesvak regelmatig schoon, zodat het altijd goed schoon blijft.
- Gebruik nooit polijstpoeder, zeepoeder, benzeen, olie of heet water want deze kunnen de verf en plastic componenten beschadigen.
- Open de deur en veeg met een droge doek schoon.



## ONTDOOIEN/EERSTE GEBRUIK EN INSTALLATIE

Ontdooi het vriesvak twee- tot driemaal per jaar of wanneer het ijs ongeveer 4 mm dik is. Om te ontdooien, voer onderstaande procedure uit:

- Stel de thermostaat minimum 12 uur alvorens het ontdooien op "Colder" in.
- Eenmaal deze periode is verstreken, schakel het vriesvak uit door de stekker uit het stopcontact te halen.
- Haal al het voedsel uit de diepvriezer, wikkel deze in papier en berg deze in een koude ruimte op. Laat de deur open.
- Schakel het apparaat opnieuw in door de thermostaat op "Colder" in te stellen en wacht minstens één uur alvorens het voedsel terug te plaatsen.
- Na enkele uren, stel de thermostaat opnieuw op de originele positie in.

### WAARSCHUWING:

Gebruik geen mechanische apparatuur of andere middelen om het ontdooiproces te versnellen, dan deze aanbevolen door de fabrikant.

### WAARSCHUWING:

Gebruik geen elektrische apparatuur in het voedingsopbergvak van het apparaat, tenzij deze door de fabrikant zijn aanbevolen.

### Reiniging voor gebruik

Voordat u het toestel voor de eerste keer gebruikt, dient u het interieur en de interne accessoires te wassen met lauwwarm water en een beetje neutrale zeep om de typische geur van een gloednieuw product te verwijderen, en vervolgens goed te laten drogen.

**Belangrijk!** Een goede ventilatie rond de ijskast zorgt voor een betere afvoer van warmte, een hogere efficiëntie en een lager stroomverbruik. Zorg dus dat er voldoende vrije ruimte rond de ijskast is. Het is aanbevolen om minstens 75mm vrije ruimte tussen de achterzijde van de ijskast en de muur te hebben, minstens 100mm vrije ruimte langs beide zijden te hebben en meer dan 100mm ruimte boven de ijskast te hebben.

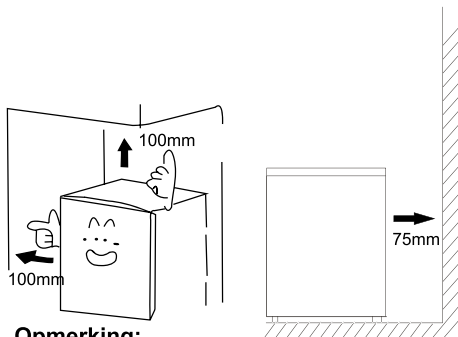

### Opmerking:

- Dit apparaat presteert goed in de klimaatklasse SN-T zoals weergegeven in onderstaande tabel. Het kan wellicht niet goed functioneren als u langere tijd bij een temperatuur boven of onder het aangegeven bereik heeft gebruikt.

Klimaatklasse	Omgevingstemperatuur
SN	+10°C tot +32°C
N	+16°C tot +32°C
ST	+16°C tot +38°C
T	+16°C tot +43°C

De toestellen mogen niet aan regen worden blootgesteld. Voldoende lucht moet onderin in het achtergedeelte van de toestellen kunnen circuleren, slechte luchtcirculatie kan namelijk de prestaties beïnvloeden. Ingebouwde toestellen moeten uit de buurt van warmtebronnen zoals kachels en rechtstreeks zonlicht worden geplaatst.

## Waterpas stellen

Het toestel moet waterpas worden gesteld om trillingen uit te sluiten. Om het toestel waterpas te stellen, moet het rechtop staan en beide stelbouten moeten stevig contact maken met de vloer. U kunt ook het niveau bijstellen door aan de voorzijde de juiste stelbouten uit te draaien (gebruik uw vingers of een geschikte steeksleutel).

## IN GEVAL HET VOLGENDE ZICH VOORDOET

Waarschuwing! Schakel het apparaat uit voordat u storingen gaat zoeken. Alleen een bevoegd elektricien of bevoegd persoon dient het zoeken van storingen uit te voeren die niet in de handleiding vermeld staan.

### Belangrijk!

Laat reparaties aan het apparaat alleen door bevoegde reparateurs uitvoeren. Verkeerde reparaties verhogen het risico op schade en letsel aan de gebruiker. Als uw apparaat moet worden gerepareerd, neem contact op met uw handelaar of lokale klantendienst.

Probleem	Oplossing
STROOMUITVAL	Beperk het openen en sluiten van de deur tot een minimum om het vrijkomen van koude lucht te voorkomen.
	Plaats geen nieuwe items in de diepvriezer want dit zal de temperatuur in het vriesvak verhogen.
	In geval van een lange stroomonderbreking, plaats droog ijs in de diepvriezer.
PROBLEMEN MET HET SNOER	Als het snoer beschadigd is, laat deze vervangen door een gelijksoortig snoer, verkrijgbaar bij de fabrikant of bevoegd reparateur.
	Het apparaat moet zo worden geplaatst zodat de stekker het stopcontact eenvoudig kan bereiken.
WANNEER VOOR EEN LANGE PERIODE NIET WORDT GEBRUIKT	Haal alle items uit het vak en haal de stekker uit het stopcontact.
	Maak het vak schoon en veeg alle water weg.
	Om schimmelvorming en slechte geurtjes te voorkomen, laat de deur open om het vak volledig te drogen.
TRANSPORT	Haal de stekker uit het stopcontact.
	Tijdens het verplaatsen van het apparaat, zorg dat de voetjes het snoer niet beschadigen.
	Zorg dat de voetjes geen treden, drempels, enz. raken.
TIJDELIJKE OPSLAG	Plaats een stuk hout of gelijkwaardig voorwerp tussen de deur en de romp om het volledig sluiten van de deur te voorkomen.
	Berg de ongebruikte vriesvak niet op in een ruimte waar kinderen spelen.
	Als een kind zich in het vriesvak bevindt en de deur wordt gesloten, is het mogelijk dat het kind de deur vanaf de binnenkant niet kan openen.

Controleer het volgende als er zich problemen met het apparaat voordoen. Als het probleem niet is opgelost na het uitvoeren van de gepaste acties, haal de stekker uit het stopcontact.

Transfereer de items die in de diepvriezer zijn opgeborgen naar een koeler of andere bak. Neem vervolgens contact op met de handelaar waar u het apparaat hebt gekocht en geef de nodige informatie zoals vermeld in onderstaande paragraaf **"BENODIGDE INFORMATIE"**.

Om een risico op elektrische schokken te voorkomen, haal de stekker niet uit het stopcontact met natte handen.

Totaal geen koeling	Is de voeding onderbroken?
	Zit de stekker nog in het stopcontact?
	Zijn de zekeringen doorgeslagen en/of is de stroomonderbreker geactiveerd?
	Is de temperatuurregeling niet op OFF (UIT) ingesteld?
Onvoldoende ventilatie	Is de ruimte waar het apparaat zich bevindt voldoende geventileerd?
	Is de diepvriezer blootgesteld aan rechtstreeks zonlicht of in de nabijheid van een radiator of fornuis geplaatst?
	Is de deur vaak geopend en gesloten?
	Is er teveel voedsel in de diepvriezer geplaatst (boven de ladingslijn)?
	Bevindt de temperatuurregelaar zich in de richting van max? Als het te koud is, draai de regelaar naar Cold.
	Is er veel ijsvorming in het vriesvak?
Overdreven geluid	Is de vloer onder de diepvriezer stevig genoeg?
	Schudt en/of rammelt het apparaat?
	Raakt het achterpaneel van het apparaat een muur, enz. aan?
	Bevindt zich er een bak of ander voorwerp achter de diepvriezer?  De compressor maakt na inschakeling gedurende een korte periode nogal veel lawaai. Dit lawaai verdwijnt zodra het apparaat gekoeld is.
Condensatie op behuizing van diepvriezer	Condensatie op de behuizing en deur is mogelijk tijdens hete en vochtige dagen of naar gelang de plaats van installatie. Dit komt voor wanneer de vochtigheid hoog is en waterdeeltjes op de koude oppervlakken in condensatie verandert. Dit is normaal.  Veeg eventueel condensatie met een droge doek weg.
De buitenkant van de diepvrieskist voelt heet aan	Vooraf tijdens de zomer en bij inschakeling van het apparaat is het mogelijk dat de buitenkant van de diepvrieskist heet aanvoelt omdat de binnenzijde van de diepvrieskist voorzien is van een leiding voor het uitstralen en voorkomen van condensatie. Pipe   De hitte heeft geen invloed op de goederen die zich in de diepvriezer bevinden.

## NAAM EN FUNCTIE VAN ONDERDELEN

Modelnr. : FT125D4AWE  
 FT125D4AWF  
 FT184D4AWF  
 FT258D4AWF  
 FT403D4AW1  
 FT546D4AW1

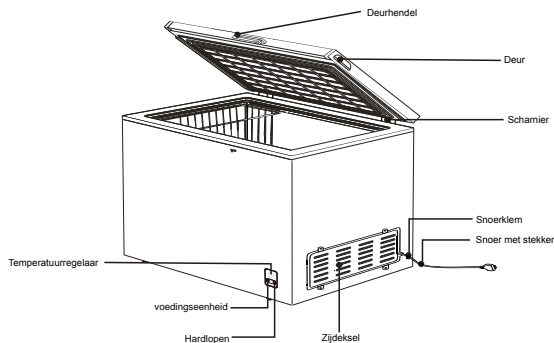
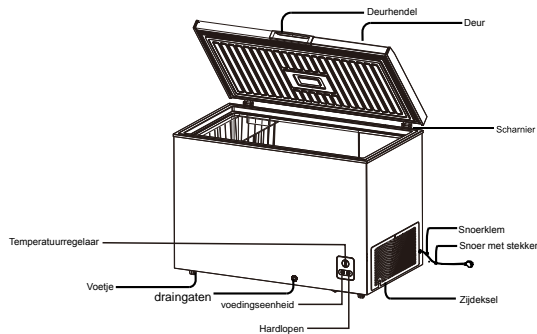
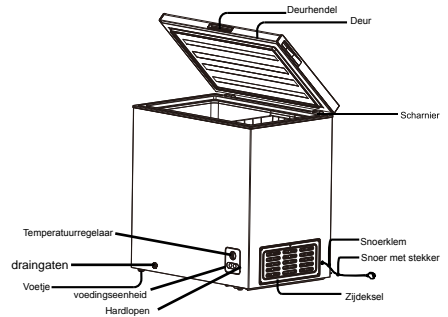
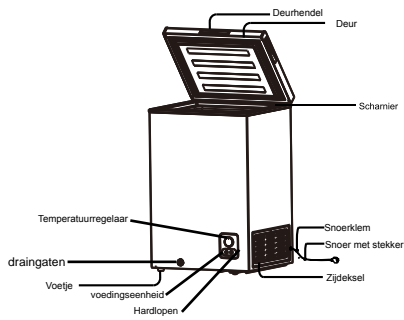

### Opmerking!

- Om de beste energie-efficiëntie van dit product te waarborgen, plaatst u alle schappen, laden op hun oorspronkelijke positie zoals in de bovenstaande afbeelding.

## TEMPERATUURREGELING EN BESCHRIJVING VAN HET APPARAAT

### TEMPERATUURREGELING

- Om de temperatuur binnenin het vriesvak te regelen, stel de temperatuurregeling aan de voorzijde van de diepvrieskist op de gewenste positie in. De normale temperatuurinstelling van de diepvrieskist is MID /Mid/5.
- Als het koelvermogen onvoldoende is, draai de temperatuurregelaar in de richting van MAX/Colder/8. Als het te koud is, draai de regelaar in de richting van MIN/Cold/1.
- Als u de werking van het apparaat tijdelijk wilt onderbreken, stel de temperatuurregelaar op de 0/Off. (Of power cut)

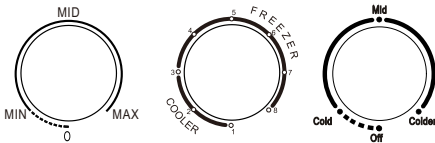

**Opmerking:** Een hoge temperatuurinstelling versnelt voedselverspilling.

### BESCHRIJVING VAN HET APPARAAT

Laat elektrische installatiewerken, nodig voor dit apparaat, ALLEEN uitvoeren door een gekwalificeerde elektricien.

Waarschuwing: DIT APPARAAT MOET GEAARD ZIJN

Alvorens elektrische aansluitingen te maken, zorg voor het volgende:

#### Elektrische aansluiting

Elektrische veiligheid wordt enkel gewaarborgd indien het aardingssysteem van uw woning in overeenstemming met de lokale wetgeving is.

Beschadig het koelcircuit niet.

Niet aan het snoer trekken of deze buigen of uitrekken om elektrische schokken te voorkomen.

Gebruik geen elektrische apparatuur in de opbergvakken van het apparaat, tenzij deze door de fabrikant zijn aanbevolen.

Controleer of het stopcontact geschikt is voor het maximum vermogen van het apparaat (de zekeringen in het stroomcircuit moeten 13 Amp zijn).

De voedingsspanning moet dezelfde zijn zoals aangegeven in de technische specificaties en op het typeplaatje van het apparaat.

Het apparaat moet geaard zijn en in overeenstemming met de geldende wetgeving zijn.

Het gebruikte stopcontact moet eenvoudig bereikbaar zijn.

Als de stopcontacten in uw woning niet geschikt zijn voor de meegeleverde stekker van dit apparaat, raadpleeg een gekwalificeerde elektricien voor vervanging.

Het gebruik van adapters, verbindingstukken of verlengkabels is niet aanbevolen.

Sluit het apparaat aan op een 220-240 volt 50Hz AC voeding door middel van een stopcontact met drie pennen, die correct geaard en beveiligd met een 13 Amp zekering is.

Als de zekering moet worden vervangen, gebruik een 13 Amp zekering conform de BS1363/A richtlijnen.

De stekker bevat een afneembaar zekeringdeksel dat moet worden teruggeplaatst eenmaal de zekering is vervangen. Als het zekeringdeksel is verloren of beschadigd, gebruik de stekker niet totdat een gelijksoortig deksel is bevestigd of de stekker is vervangen.

Een beschadigde stekker moet zo dicht mogelijk tegen de romp van de stekker worden afgeknipt. Verwijder vervolgens de zekering en gooi de stekker op een correcte en veilige manier weg.

### De stekker vervangen (Alleen voor VK & Ierland)

In geval u de stekker moet vervangen zijn de draden in het snoer op de volgende manier gekleurd:

Blauw- Neutraal 'N'

Bruin- Onder stroom 'L'

Groen & Geel-Aarding 'E'

Aangezien het mogelijk is dat de kleuren van de draden in het snoer niet met de gekleurde markeringen, die de aansluitklemmen in uw stekker identificeren, overeenkomen, ga als volgt te werk:

De groen & gele draad moet op de aansluitklem in de stekker die met de letter E of het aardingssymbool is gemarkeerd worden aangesloten.

De blauwe draad moet op de aansluitklem die met de letter 'N' is gemarkeerd worden aangesloten.

De bruine draad moet op de aansluitklem die met de letter 'L' is gemarkeerd worden aangesloten.

Laat het snoer vervangen door de fabrikant, servicedienst of gelijksoortig gekwalificeerd persoon als deze beschadigd is om risico's te voorkomen.

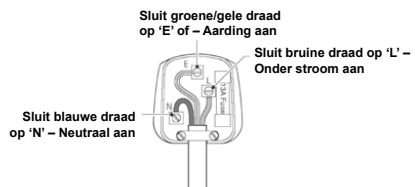

De specificaties kunnen wijzigen, zie het typeplaatje achteraan uw diepvrieskist.

## AFDANKEN VAN HET APPARAAT

### Afdanken van het apparaat

Het is verboden om dit apparaat af te voeren als huishoudelijk afval.

### Verpakkingsmaterialen

Verpakkingsmateriaal met het recycle symbool zijn recyclebaar. Verwijdert u de verpakking in een geschikte afvalverzamelbak om deze te recyclen.

Alvorens het afdanken van het apparaat.

1. De stekker uit het stopcontact trekken.
2. De netstekker afsnijden en afvoeren.

	Correct afvoeren van dit product
	<p>Dit symbool op het product, of op de verpakking, duidt aan dat dit product niet als huishoudelijk afval mag worden behandeld. Het moet in plaats daarvan worden afgegeven bij het juiste afvalinzamelingspunt voor het recyclen van elektrische en elektronische apparatuur. Door ervoor te zorgen dat dit product correct wordt verwijderd, voorkomt u mogelijke negatieve gevolgen voor het milieu en de menselijke gezondheid, die anders zou kunnen worden veroorzaakt door het onjuiste afvalverwerking van dit product. Voor nadere informatie over de behandeling, terugwinning en recycling van dit product, gelieve contact opnemen met het stadskantoor in uw woonplaats, uw afvalophaaldienst of de winkel waar u het product heeft aangeschaft.</p>

# Hisense

life reimagined

## **MANUAL DE OPERAÇÃO DO USUÁRIO**

**Antes de operar esta unidade, leia atentamente este manual e guarde-o para referência futura**

FT125D4AWE  
FT125D4AWF  
FT184D4AWF  
FT258D4AWF  
FT403D4AW1  
FT546D4AW1

**Portuguê**

## Índice

INFORMAÇÃO DE SEGURANÇA E AVISOS -----	1-7	NOME E FUNÇÃO DAS PEÇAS-----	12
COMO UTILIZAR-----	8	AJUSTE DA TEMPERATURA E DESCRIÇÃO DO	
DESCONGELAÇÃO/PRIMEIRA UTILIZAÇÃO E		APARELHO-----	13
INSTALAÇÃO-----	9	ELIMINAÇÃO DO APARELHO-----	14
EM CASO DE ACONTECER O SEGUINTE -----	10-11		

## INFORMAÇÃO DE SEGURANÇA E AVISOS



Para a sua segurança e o uso correto, antes de instalar e usar o dispositivo pela primeira vez, leia atentamente este manual do usuário, incluindo as suas dicas e os avisos. Para evitar erros e acidentes desnecessários, é importante certificar-se de que todas as pessoas que usam o aparelho estejam totalmente familiarizadas com seus características de operação e segurança.

Guarde estas instruções e certifique-se de que elas permanecem com o aparelho se este for movido ou vendido, de modo a que qualquer pessoa que o utilize durante a sua vida seja devidamente informada sobre avisos de utilização e segurança.

Para a segurança da vida e da propriedade, mantenha as precauções das instruções do usuário, pois o fabricante não é responsável por danos causados por omissão.

### Segurança para crianças e outras pessoas vulneráveis

- De acordo com o padrão EN Este aparelho pode ser utilizado por crianças com idade igual ou superior a 8 anos e pessoas com capacidades reduzidas físicas, sensoriais ou mentais ou falta de experiência e conhecimento, se eles tiverem recebido supervisão ou instruções relativas ao uso do aparelho de forma segura e compreenderem os perigos envolvido. As crianças não devem brincar com o aparelho. A limpeza e a manutenção do usuário não devem ser feitas por crianças sem supervisão.

- De acordo com o padrão IEC Este aparelho não se destina a ser utilizado por pessoas (incluindo crianças) com capacidades reduzidas físicas, sensoriais ou mentais, ou falta de experiência e conhecimento, a menos que tenham recebido supervisão ou instruções relativas à

utilização do aparelho por uma pessoa responsável pela sua segurança.

- Mantenha todas as embalagens afastadas das crianças, pois há risco de sufocamento
- Se você vai eliminar o aparelho, retire a ficha da tomada, corte o cabo de ligação (o mais perto possível do aparelho) e retire a porta para evitar que as crianças sofram um choque eléctrico ou se fechem no interior.
- Se este aparelho, com vedações de porta magnéticas, for substituir um aparelho antigo por uma trava de mola (bloqueio) na porta ou tampa, certifique-se de inutilizar a trava de mola antes de descartar o aparelho antigo. Isso evitará que o aparelho se torne uma armadilha mortal para uma criança

### **Segurança geral**



Este aparelho destina-se a ser utilizado em residências e aplicações semelhantes, tais como

- cozinhas de funcionários em lojas, escritórios e outros ambientes de trabalho;

- casas de fazenda e por clientes em hotéis, motéis e outros ambientes residenciais;

- ambientes do tipo de cama e pequeno almoço;
- restauração e aplicações não do varejo

- **AVISO** - Não armazene substâncias explosivas, como latas de aerossol, com um propelente inflamável neste aparelho.
- **AVISO** — Se o cabo de alimentação estiver danificado, ele deve ser substituído pelo fabricante, seu agente de serviço ou pessoas com qualificações semelhantes, a fim de evitar riscos.
- **AVISO** - Mantenha as aberturas de ventilação na caixa do aparelho ou em qualquer estrutura embutida livres de obstruções.
- **AVISO** - Não use dispositivos mecânicos ou outros meios para acelerar o processo de descongelamento que não são recomendados pelo fabricante.
- **AVISO** - Não danifique o circuito do refrigerante.
- **AVISO** - Não utilize aparelhos eléctricos dentro

dos compartimentos de armazenamento de alimentos do aparelho, a menos que sejam do tipo recomendado pelo fabricante.

- **AVISO** - O refrigerante e o isolamento são inflamáveis. Ao descartar o aparelho, faça-o somente num centro de eliminação de resíduos autorizado. Não exponha-o a chamas.
- **AVISO** —Ao posicionar o aparelho, certifique-se de que o cabo de alimentação não esteja preso ou danificado.
- **AVISO** —Não instale vários soquetes portáteis ou fontes de alimentação portáteis na parte traseira do dispositivo.
- **AVISO** — O cabo de energia danificado deve ser substituído por um cabo especial ou conjunto disponível do fabricante ou do seu agente de serviço.

### **Substituir a luz LED:**

- **AVISO** - Se o produto tiver **luz LED**, A luz LED não deve ser substituída pelo usuário! Se a luz LED estiver danificada, entre em contato com a linha de atendimento ao cliente para obter assistência.

## **Refrigerante**

O refrigerante isobuteno (R600a) está contido no circuito de refrigerante do aparelho, sendo um gás natural com um alto nível de compatibilidade ambiental, que é, no entanto, inflamável. Durante o transporte e a instalação do aparelho, certifique-se de que nenhum dos componentes do circuito de refrigerante seja danificado. O refrigerante (R600a) é inflamável.

- **AVISO** - Os refrigeradores contêm refrigerante e gases no isolamento. O refrigerante e os gases devem ser descartados profissionalmente, pois eles podem causar ferimentos nos olhos ou ignição. Certifique-se de que a tubulação do circuito de refrigerante não seja danificada antes do descarte adequado.



**AVISO:**  
**risco de incêndio /**  
**materiais inflamáveis**

Se o circuito de refrigerante estiver danificado:

- Evite chamas nuas e fontes de ignição.
- Ventile completamente a sala onde o aparelho está situado.

É perigoso alterar as especificações ou modificar este produto de qualquer forma.

Qualquer dano no cabo pode causar curto-circuito, incêndio e/ou choque elétrico.

### **Segurança elétrica**

1. O cabo de alimentação não deve ser alongado.
2. Certifique-se de que o plugue de energia não esteja esmagado ou danificado. Um plugue de energia esmagado ou danificado pode ser superaquecido e causar um incêndio.
3. Certifique-se de que você pode acessar o plugue principal do dispositivo.
4. Não puxe o cabo principal.
5. Se o soquete do plugue de alimentação estiver solto, não insira o plugue de alimentação. Existe o risco de choque elétrico ou incêndio.
6. Você não deve operar o aparelho sem a tampa da lâmpada interior.
7. A geladeira só é fornecida com uma fonte de alimentação de corrente alternada monofásica de 220 ~ 240 V/50Hz. Se a flutuação de voltagem no distrito do usuário for tão grande que a voltagem exceda o escopo

acima, por segurança, certifique-se de aplicar o A.C. Regulador automático de voltagem de mais de 350W para a geladeira. A geladeira deve empregar uma tomada de energia especial em vez dum comum com outros aparelhos elétricos.



A sua ficha deve coincidir com o soquete com fio terra.

### **Uso diário**

- Não guarde gases ou líquidos inflamáveis no aparelho. Existe o risco duma explosão.
- Não utilize aparelhos elétricos no aparelho (por exemplo, máquina de fazer sorvete elétrica, misturadores, etc.).
- Ao desligar o aparelho, sempre puxe o plugue da tomada, não puxe o cabo.
- Não coloque itens quentes perto dos componentes de plástico do frigorífico.
- Não coloque produtos alimentares diretamente contra a saída de ar na parede traseira.
- Armazene os alimentos congelados pré-embalados de acordo com as instruções do fabricante de alimentos congelados.

- As recomendações de armazenamento dos fabricantes devem ser rigorosamente respeitadas. Consulte as instruções relevantes para armazenamento.
- Não coloque bebidas carbonatadas ou com gás no compartimento de congelação, pois isso cria pressão no recipiente, o que pode causar a explosão, resultando em danos ao aparelho.
- Alimentos congelados podem causar queimaduras de gelo se forem consumidos diretamente do compartimento de congelação.
- Não coloque o aparelho na luz solar direta.
- Mantenha velas acesas, lâmpadas e outros itens com chamas nuas longe do aparelho para não causar fogo ao aparelho.
- O aparelho destina-se a guardar alimentos e/ou bebidas em casas normais, conforme explicado neste manual de instruções. O aparelho é pesado. Cuidados devem ser tomados ao movê-lo.
- Não remova ou toque em itens do compartimento de

congelação se suas mãos estiverem úmidas/molhadas, pois isso pode causar abrasões na pele ou queimaduras por geada/ congelamento.

- Nunca use a base, gavetas, portas, etc. como base inferior ou suportes.
- Alimentos congelados não devem ser congelados novamente depois de ser descongelados.
- Não consuma picolés de gelo ou cubos de gelo diretamente do congelador, pois isso pode causar congelamento na boca e nos lábios.
- Para evitar que os itens caiam e causem ferimentos ou danos ao aparelho, não sobrecarregue as prateleiras das portas nem coloque muita comida nas gavetas.

## **Cuidado!**

### **Cuidado e limpeza**

- Antes da manutenção, desligue o aparelho e retire a ficha da tomada.
- Não limpe o aparelho com objetos de metal, limpador a vapor, óleos etéreos, solventes orgânicos ou limpadores abrasivos.
- Não use objetos pontiagudos para remover o gelo do aparelho. Use um raspador de plástico.

---

**Instalação importante!**

- Para conexão elétrica, siga as instruções fornecidas neste manual.
- Desembale o aparelho e verifique se há danos nele. Não ligue o aparelho se estiver danificado. Relate possíveis danos imediatamente ao local em que você comprou o aparelho. Neste caso, guarde a embalagem.
- É aconselhável esperar pelo menos quatro horas antes de ligar o aparelho para permitir que o óleo retorne ao compressor.
- Uma circulação de ar adequada ao redor do aparelho deve ser permitida, reduzindo o risco de superaquecimento. Para conseguir ventilação suficiente, siga as instruções relevantes para a instalação.

- Sempre que possível, a parte traseira do produto não deve estar perto duma parede para evitar tocar ou pegar peças quentes (compressor, condensador) para evitar o risco de incêndio, siga as instruções relevantes para a instalação.
- O aparelho não deve ficar perto de radiadores ou fogões.
- Certifique-se de que a ficha de alimentação esteja acessível após a instalação do aparelho.

**Serviço**

- Qualquer trabalho elétrico necessário para fazer a manutenção do aparelho deve ser realizado por um electricista qualificado ou pessoa competente. Este produto deve ser reparado por um centro de serviço autorizado, e somente peças sobressalentes genuínas devem ser usadas.

Nota: As crianças dos 3 aos 8 anos podem colocar e tirar aparelhos de refrigeração. (Esta cláusula apenas se aplica à região da UE).

Deve-se ter cuidado ao refrigerar os alimentos, pois os copos não devem estar em contato direto com a superfície interna da caixa.

Ao congelar os alimentos, a fim de evitar a perda de umidade e evitar o odor, os alimentos separados devem ser selados e armazenados, e somente materiais não-tóxicos, inodoros, herméticos e impermeáveis devem ser usados.

Alimentos quentes devem ser naturalmente resfriados à temperatura ambiente antes de serem colocados no freezer, caso contrário, isso afetará a preservação de outros alimentos e aumentará o consumo de energia.

Para evitar a contaminação dos alimentos, respeite as seguintes instruções

- A abertura da porta por longos períodos pode causar um aumento significativo da temperatura nos compartimentos do aparelho.
- Limpe regularmente superfícies que possam entrar em contato com alimentos e sistemas de drenagem acessíveis.
- Armazene carne crua e peixe em recipientes adequados no refrigerador, para que não fique em contato ou pingue em outros alimentos.
- Os compartimentos de comida congelada de duas estrelas são adequados para armazenar alimentos pré-congelados, armazenar ou fazer sorvetes e fazer cubos de gelo.
- Os compartimentos de uma, duas e três estrelas não são adequados para o congelamento de alimentos frescos.

Nota: por favor guarde alimentos diferentes de acordo com os compartimentos ou a temperatura desejada de armazenamento dos produtos comprados.

- Se o aparelho de refrigeração ficar vazio por longos períodos, desligue, descongele, limpe, seque e deixe a porta aberta para evitar o desenvolvimento de mofo dentro do aparelho.

Ordem	Compartimentos TIPO	Temperatura de armazenamento alvo [° C]	Comida adequada
1	Geladeira	+2 ≤ +6	Ovos, alimentos cozinhados, alimentos embalados, frutas, legumes, laticínios, bolos, bebidas e outros alimentos que não devem ser congelados.
2	(***)*-Congelador	≤ -18	Marisco (peixe, camarão, mariscos), produtos de água doce e carnes (o tempo recomendado é 3 meses – os valores nutritivos e o gosto decrescem com o tempo), adequado para alimentos frescos congelados.
3	***-Congelador	≤ -18	Marisco (peixe, camarão, mariscos), produtos de água doce e carnes (o tempo recomendado é 3 meses – os valores nutritivos e o gosto decrescem com o tempo). Não adequado para congelar alimentos frescos.
4	**-Congelador	≤ -12	Marisco (peixe, camarão, mariscos), produtos de água doce e carnes (o tempo recomendado é 2 meses – os valores nutritivos e o gosto decrescem com o tempo). Não adequado para congelar alimentos frescos.
5	*-Congelador	≤ -6	Marisco (peixe, camarão, mariscos), produtos de água doce e carnes (o tempo recomendado é 1 mês – os valores nutritivos e o gosto decrescem com o tempo). Não adequado para congelar alimentos frescos.



## COMO UTILIZAR

**AVISO**-Este aparelho é destinado para ser usado em casa ou aplicações similares, tais como -áreas de cozinha em lojas, escritórios e outros ambientes de trabalho;

-fazenda e por clientes em hotéis, motéis e outros tipos de ambientes residenciais;

-ambientes de cama e café da manhã;

-restauração e aplicações não- varejo semelhantes

### ANTES DE USAR

- Remova o pacote de entrega, a fita, etc. e deixe as portas abertas durante algum tempo para ventilar o aparelho.
- A unidade é limpa antes de ser enviada. Porém, recomenda-se a limpeza do interior do compartimento depois da entrega.
- Por favor, insira a ficha de alimentação na tomada de parede do tipo "ligação à terra monofásica 220-240V".
- Deixe que a unidade opere durante cerca de 1 hora para arrefecer o compartimento antes de colocar itens dentro do aparelho.

### AGUARDAR 5 MINUTOS OU MAIS ANTES DE REINICIAR

- Reiniciar a unidade imediatamente após ter sido desligada poderá fazer com que os fusíveis rebentem e activar o disjuntor, o compressor poderá ficar sobrecarregado e/ou poderá ocorrer outro dano.

### USO EFICIENTE

Por favor, siga as seguintes instruções para poupar o consumo de energia.

- Para evitar que o ar frio escape da arca congeladora, abra e feche a porta rapidamente e mantenha a porta aberta o mais curto período de tempo possível.
- Por favor, instale a unidade num local bem ventilado.
- Não use a unidade para armazenar água ou comida que requeira água como meio de armazenamento. Nunca coloque marisco fresco que contenha água directamente na unidade.

Este aparelho de refrigeração não deve ser usado como um aparelho embutido.

### VERIFICAÇÕES

Para garantir a segurança, realize as seguintes verificações depois de limpar a unidade:

- A ficha do cabo de alimentação está firmemente inserida numa tomada de parede adequada? Confirme que a ficha não está involuntariamente quente.
- Verifique se o cabo de alimentação tem fissuras e danos. No caso de observar a menor irregularidade, contacte o revendedor a quem comprou esta unidade ou o nosso departamento de apoio ao cliente.

### LIMPEZA E DESCONGELAÇÃO

Para evitar perigos de choque eléctrico ou danos devido à rotação da ventoinha, desligue a ficha do cabo de alimentação da tomada de parede antes de limpar.

### EXTERIOR

Limpe com um pano macio e seco. Se estiver muito sujo, limpe com um pano que tenha sido molhado com detergente. Depois, limpe com um pano que tenha sido mergulhado em água limpa.

### AVISO:

Não salpique água directamente para o arca congeladora e não lave com água. Poderá provocar um curto-circuito e/ou choque eléctrico.

- Limpe a arca congeladora regularmente para a manter sempre limpa.
- Nunca use pó de polimento, pó de sabão, benzina, óleo ou água quente pois estes produtos poderão danificar a pintura e os componentes de plástico.
- Abra a porta e limpe com um pano seco.

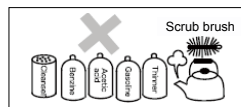

## DESCONGELAÇÃO/PRIMEIRA UTILIZAÇÃO E INSTALAÇÃO

Deverá descongelar o compartimento do congelador duas ou três vezes por ano quando o gelo está com uma espessura de cerca de 4 mm. Para descongelar, siga estes passos:

- Defina o termostato para "Colder" pelo menos 12 horas antes de descongelar.
- Passado este período, desligue o compartimento do congelador removendo a ficha da fonte de alimentação principal.
- Remova toda a comida do congelador e embrulhe-a em papel e guarde-a num local frio, deixando a porta aberta.
- Quando terminar a descongelação, o compartimento deverá ser limpo e seco.
- Ligue novamente o aparelho usando o termostato definido para "Colder" e aguarde, pelo menos, uma hora antes de substituir a comida.
- Passadas algumas horas, o termostato pode ser novamente definido para a posição original.

### AVISO:

Não use dispositivos mecânicos ou outros meios artificiais para acelerar o processo de descongelação além dos recomendados pelo fabricante.

### AVISO:

Não use aparelhos eléctricos dentro do compartimento de armazenamento de comida do aparelho, a menos que seja do tipo recomendado pelo fabricante.

### Limpeza antes de utilizar

Antes de utilizar o aparelho pela primeira vez, limpe o interior e todos os acessórios internos com água morna e sabão neutro de modo a remover o cheiro típico de um produto novo, de seguida seque minuciosamente.

**Importante!** É necessário ter uma boa ventilação em volta do frigorífico para permitir a dissipação do calor, uma elevada eficiência e um consumo baixo de energia. Por esta razão, um espaço suficientemente livre deve estar disponível à volta do frigorífico. É aconselhável que haja um espaço de 75 mm a separar a parte de trás do refrigerador e a parede, pelo menos 100 mm de espaço dos lados, uma altura superior a 100 mm a partir do topo

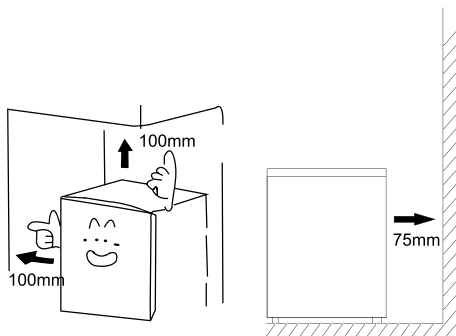

### Nota :

- Este aparelho funciona bem dentro da classe climática SN-T mostrada na tabela abaixo. Poderá não funcionar bem se estiver numa temperatura acima ou abaixo da indicada por um longo período.

Classe climática	Temperatura ambiente
SN	+10°C a +32°C
N	+16°C a +32°C
ST	+16°C a +38°C
T	+16°C a +43°C

Aparelho não deve ser exposto à chuva. Ar suficiente deve conseguir circular na secção inferior mais baixa do aparelho, pois uma fraca circulação de ar pode afectar o desempenho. Aparelhos embutidos devem estar posicionados longe de fontes de calor tal como aquecedores e luz solar directa.

### Nivelamento

Aparelho deve ser nivelado de modo a eliminar a vibração. Para nivelar o aparelho, deve estar a direito e ambos os reguladores devem encontrar-se firmemente em contacto com o chão. Também poderá ajustar o nível ao aparafusar o ajuste do nível adequado na parte da frente (use os seus dedos ou uma chave de parafusos).

## EM CASO DE ACONTECER O SEGUINTE

**Aviso!** Antes da resolução de problemas, desligue a fonte de alimentação. Apenas um electricista qualificado ou uma pessoa competente deve realizar a resolução de problemas que não está no manual.

### Importante!

As reparações feitas ao aparelho só podem ser feitas por engenheiros de serviço qualificados. As reparações incorrectas podem dar origem a perigos significativos para o utilizador. Se o seu aparelho precisar de reparação, queira contactar o seu concessionário autorizador ou o seu Centro de Serviço de Assistência local.

Problema	Solução
FALHA DE ENERGIA	Mantenha a abertura e o fecho da porta durante um tempo mínimo para evitar que o ar frio escape.
	Evite colocar novos itens no refrigerador pois isto irá aumentar a temperatura dentro do compartimento.
	Em caso de uma suspensão de energia prolongada, coloque gelo seco no compartimento do refrigerador.
PROBLEMAS NO CABO DE ALIMENTAÇÃO	Se o cabo de alimentação estiver danificado, deve ser substituído por um cabo ou conjunto especial disponíveis junto do fabricante ou no serviço de assistência técnica.
	A vitrina deve estar posicionada de forma que a ficha esteja acessível à tomada de parede.
QUANDO NÃO É USADO DURANTE UM LONGO PERÍODO DE TEMPO	Remova todos os itens do compartimento e desligue o cabo de alimentação da tomada de parede.
	Limpe o compartimento interior e remova a água toda.
	Para evitar a formação de ferrugem e maus odores, deixe a porta aberta para secar completamente o compartimento.
TRANSPORTE	Ligue a ficha do cabo de alimentação à tomada de parede.
	Quando mover o aparelho, certifique-se de que os pés não danificam o cabo de alimentação.
	Não deixe que os pés batam em degraus, soleiras de portas, etc.
ARMAZENAMENTO TEMPORÁRIO	Coloque um pedaço de madeira ou outro item semelhante entre a porta e a unidade principal para evitar o fecho completo da porta.
	Assegure-se de que não armazena o arca congeladora não usado num local onde as crianças possam ir brincar.
	No caso de uma criança entrar no compartimento e a porta se fechar, a criança poderá não conseguir abrir a porta pelo lado de dentro.

Por favor, verifique o seguinte se tiver problemas com a unidade. Se o problema persistir depois de realizar as devidas reparações, desligue a ficha do cabo de alimentação da tomada de parede.

Transfira os itens armazenados no refrigerador para uma caixa ou outro recipiente. Depois, contacte o revendedor a quem comprou esta unidade e prepare-se para dar informações conforme indicado na secção de "INFORMAÇÃO NECESSÁRIA" abaixo.

Para evitar qualquer perigo de choque eléctrico, não desligue a ficha do cabo de alimentação da tomada de parede com as mãos molhadas.

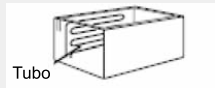
Não há nenhuma refrigeração	O abastecimento de energia foi interrompido?
	A ficha do cabo de alimentação está desligada da tomada de parede?
	Os fusíveis de energia da loja estão fundidos e/ou o disjuntor activado?
	O controlo de temperatura não está desligado?
Refrigeração desadequada	O local de instalação é ventilado?
	O congelador está exposto à luz solar directa, colocado perto de um aquecedor ou forno?
	As tampas são abertas e fechadas frequentemente?
	Os itens estão armazenados além da linha de carga?
	A marcação de controlo de temperatura está em direcção a MAX? Se estiver demasiado frio, rode a marcação em direcção a MIN.
Está-se a formar uma perda de gelo no compartimento do congelador?	
Ruído excessivo	O chão por baixo do congelador é suficientemente resistente?
	A unidade está a tremer e/ou a agitar-se?
	O painel traseiro da unidade está em contacto com uma parede, etc.?
	Existe algum recipiente ou outra coisa por baixo do congelador?  O compressor vai gerar um som bastante alto durante algum tempo após a operação começar. O ruído vai parar juntamente com a refrigeração.
Condensação no exterior do refrigerador	A condensação poderá surgir no exterior da unidade e da porta em dias quentes e húmidos ou dependendo do local de instalação. Isto acontece quando a humidade é elevada e existem partículas de água nas superfícies frias. Isto é normal. Limpe a condensação com um pano seco.
A circunferência da arca congeladora está quente	<p>Especialmente no verão ou no período de início de operação, a circunferência da arca congeladora fica quente porque a arca congeladora tem um tubo no interior para radiar e prevenir a condensação.</p> <p>O calor não afecta os produtos que estão no interior.</p>  <p>Tubo</p>

## NOME E FUNÇÃO DAS PEÇAS

Modelo N.º: FT125D4AWE  
 FT125D4AWF  
 FT184D4AWF  
 FT258D4AWF  
 FT403D4AW1  
 FT546D4AW1

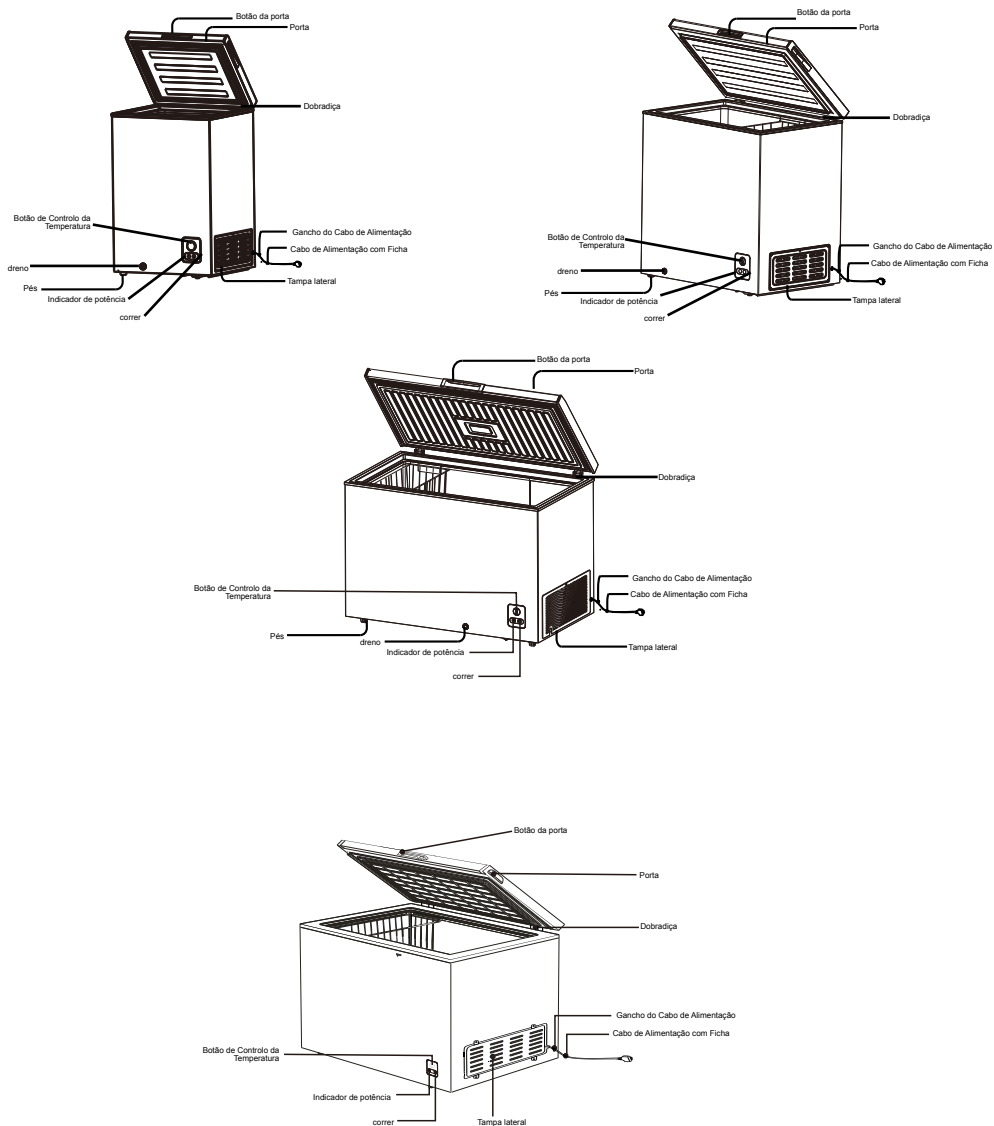

### Nota!

- Para obter a melhor eficiência energética deste produto, coloque todas as prateleiras e gavetas na posição original, conforme a ilustração acima.

## AJUSTE DA TEMPERATURA E DESCRIÇÃO DO APARELHO

### AJUSTE DA TEMPERATURA

- Para ajustar a temperatura dentro do compartimento do congelador, ajuste a marcação de controlo de temperatura na lado da frente da arca congeladora. Normalmente, use a arca congeladora com temperatura MID /Mid/5.

Se o desempenho de refrigeração for desadequado, rode a marcação de controlo de temperatura na direcção de MAX/Colder/8. Se estiver demasiado frio, rode a marcação na direcção de MIN/Cold/1.

- Quando precisar que a unidade pare de funcionar temporariamente, por favor, rode a marcação na direcção de 0/Off(Ou corte de energia).

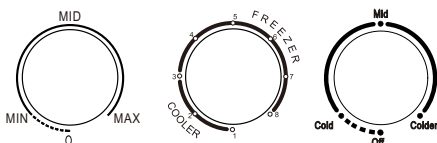

**Nota:** A configuração de alta temperatura acelera o desperdício de alimentos.

### DESCRIÇÃO DO APARELHO

**Instalação:** Quando trabalho eléctrico necessário para instalar este aparelho TEM de ser realizado por um electricista qualificado.

**Aviso:** ESTE APARELHO TEM DE TER UMA LIGAÇÃO À PAREDE

Antes de fazer qualquer ligação eléctrica, assegure-se do seguinte:

Ligação eléctrica

A segurança eléctrica só é garantida quando o sistema de ligação à terra em sua casa estiver de acordo com as regulamentações locais respectivas.

Não danifique o circuito de refrigeração.

Não dobre, estique ou puxe o cabo de alimentação para evitar choques eléctricos.

Não use aparelhos eléctricos dentro dos compartimentos de armazenamento de alimentos do aparelho, a menos que sejam do tipo recomendado pelo fabricante.

Certifique-se de que a tomada eléctrica é adequada para a potência máxima da máquina (os fusíveis no circuito eléctrico devem ser de 13 amp).

A tensão de abastecimento deve ser a mesma que a indicada nas especificações técnicas e na placa de identificação do aparelho.

O aparelho deve estar ligado à terra e em conformidade com as leis aplicáveis.

Quando instalada, a tomada eléctrica deve estar facilmente alcançável.

Se as saídas de tomada em sua casa não forem adequadas para a ficha fornecida com esta unidade, consulte um electricista qualificado para as substituir.

O uso de adaptadores, múltiplos conectores ou cabos de extensão não é recomendado.

O aparelho deve estar ligado a uma fonte de abastecimento de 220-240 volts 50 Hz AC por meio de uma tomada de três pinos, devidamente ligada à parede e protegida por um fusível de 13 amp.

No caso de o fusível precisar de ser substituído, deve-se usar um fusível de 13 amp aprovado conforme as normas BS1363/A.

A ficha contém uma tampa amovível do fusível que deve ser novamente equipada quando o fusível é substituído. Se a tampa do fusível se perder ou estiver danificada, a ficha não deve ser usada enquanto não se substituir a tampa ou a ficha.

Uma ficha danificada deve ser cortada o mais próximo do corpo da ficha possível, o fusível deve ser removido e a ficha eliminada por motivos de segurança.

### Substituição de fichas (Reino Unido e Irlanda apenas)

Se precisar de substituir a ficha, os fios no cabo de alimentação têm as seguintes cores:

Azul – Neutro "N"

Castanho - Activo "L"

Verde e Amarelo – Terra "E"

Como as cores dos fios no cabo de alimentação podem não corresponder às marcações cromáticas que identificam os terminais na sua ficha, faça o seguinte:

Os fios verde e amarelo devem estar ligados ao terminal na ficha que está marcado com a letra "E" ou com o símbolo de terra.

O fio azul deve estar ligado ao terminal que está marcado com a letra "N".

O fio castanho deve estar ligado ao terminal que está marcado com a letra "L".

Se o cabo de alimentação estiver danificado, deve ser substituído pelo fabricante ou pelo seu representante de manutenção ou outra pessoa com qualificações semelhantes de forma a evitar um perigo.

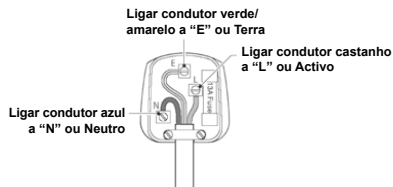

As especificações podem mudar, por favor, consulte a placa de identificação do circuito na parte de trás da sua arca.

## ELIMINAÇÃO DO APARELHO

### Eliminação do aparelho

É proibido descartar este aparelho em lixo doméstico. Materiais de embalagem com o símbolo de reciclagem são recicláveis. Descarte a embalagem num recipiente de coleta adequado para reciclar. Antes de descartar o aparelho.

1. Desligue a ficha principal da tomada principal.
2. Corte o cabo principal e descarte-o.

	Eliminação correta deste produto
	<p>Este símbolo no produto, ou na embalagem, indica que este produto não pode ser tratado como lixo doméstico. Em vez disso, ele deve ser levado ao ponto de coleta adequado para a reciclagem de equipamentos elétricos e eletrônicos. Ao garantir que este produto seja descartado corretamente, você ajudará a evitar possíveis consequências negativas para o meio ambiente e para a saúde humana, que poderiam ser causadas pelo tratamento inadequado de resíduos deste produto. Para obter informações mais detalhadas sobre a reciclagem deste produto, entre em contato com o conselho local, o serviço de coleta de lixo doméstico ou a loja onde você adquiriu o produto.</p>

**Hisense**

life reimagined