

# Comfee'

- EN Refrigerator
- FR Réfrigérateur
- DE Kühlschrank
- IT Frigorifero
- ES Refrigerador
- PT Frigorífico
- GR Ψυγείο
- HU Hűtőszekrény
- CZ Lednice
- SK Chladnička

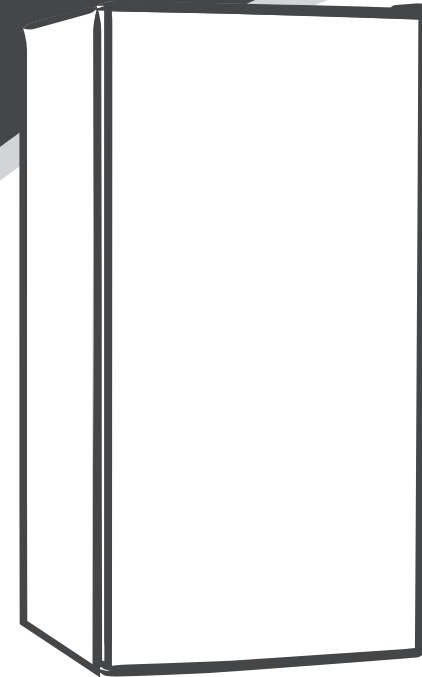

**RCD132WH2**

**RCD132DK2**

**RCD132DS2**

# Comfee'



### **Warning:**

*Before using this product, please read this manual carefully and keep it for future reference. The design and specifications are subject to change without prior notice for product improvement. Consult with your dealer or manufacturer for details.*

# CONTENTS

## 1 Safety warnings

1.1 Warning	1-2
1.2 Meaning of safety warning symbols	3
1.3 Electricity related warnings	3
1.4 Warnings for using	4
1.5 Warnings for placement	4-5
1.6 Warnings for energy	5
1.7 Warnings for disposal	5

## 2 Proper use of refrigerator

2.1 Placement	6
2.2 Leveling feet	7
2.3 Door Right-Left Change	8
2.4 Changing the Light(optional)	9
2.5 Starting to use	9
2.6 Energy saving tips	9

## 3 Structure and functions

3.1 Key components	10
3.2 Functions	11

## 4 Maintenance of refrigerator

4.1 Cleaning	12
4.2 Defrost	12
4.3 Stop using	12

## 5 Trouble shooting

5.1 Trouble shooting	13
----------------------	----

## 1 Safety warnings

### 1.1 Warning



**Warning:** risk of fire / flammable materials

**This** appliance is intended to be used in household and similar applications such as staff kitchen areas in shops, offices and other working environments; farm houses and by clients in hotels, motels and other residential type environments; bed and breakfast type environments; catering and similar non-retail applications.

**This** appliance is not intended for use by persons (including children) with reduced physical, sensory or mental capabilities, or lack of experience and knowledge, unless they have been given supervision or instruction concerning use of the appliance by a person responsible for their safety.)

**Children** should be supervised to ensure that they do not play with the appliance.

**If** the supply cord is damaged, it must be replaced by the manufacturer, its service agent or similarly qualified persons in order to avoid a hazard.

**Do** not store explosive substances such as aerosol cans with a flammable propellant in this appliance.

**The** appliance has to be unplugged after use and before carrying out user maintenance on the appliance.

**Warning:** Keep ventilation openings, in the appliance enclosure or in the built-in structure, clear of obstruction.

**Warning:** Do not use mechanical devices or other means to accelerate the defrosting process, other than those recommended by the manufacturer.

**Warning:** Do not damage the refrigerant circuit.

**Warning:** Do not use electrical appliances inside the food storage compartments of the appliance, unless they are of the type recommended by the manufacturer.

**Warning:** Please abandon the refrigerator according to local regulators for its use flammable blowing gas and refrigerant.

**Warning:** When positioning the appliance, ensure the supply cord is not trapped or damaged.

**Warning:** Do not locate multiple portable socket-outlets or portable power supplies at the rear of the appliance.

**Do** not use extension cords or ungrounded ( two prong ) adapters.

**Danger:** Risk of child entrapment. Before you throw away your old refrigerator or freezer:

–Take off the doors.

–Leave the shelves in place so that children may not easily climb inside.

**The** refrigerator must be disconnected from the source of electrical supply before attempting the installation of accessory.

**Refrigerant** and cyclopentane foaming material used for the appliance are flammable. Therefore, when the appliance is scrapped, it shall be kept away from any fire source and be recovered by a special recovering company with corresponding qualification other than be disposed by combustion, so as to prevent damage to the environment or any other harm.

**The** necessity that, for doors or lids fitted with locks and keys, the keys be kept out of the reach of children and not in the vicinity of the refrigerating appliance, in order to prevent children from being locked inside .

**For** EU standard: This appliance can be used by children aged from 8 years and above and persons with reduce physical sensory or mental capabilities or lack of experience and knowledge if they have been given supervision or instruction concerning use of the appliance in a safe way and understand the hazards involved. Children shall not play with the appliance. Cleaning and user maintenance shall not be made by children without supervision. Children aged from 3 to 8 years are allowed to load and unload refrigerating appliances.

**To** avoid contamination of food, please respect the following instructions:

- Opening the door for long periods can cause a significant increase of the temperature in the compartments of the appliance.
- Clean regularly surfaces that can come in contact with food and accessible drainage systems.
- Clean water tanks if they have not been used for 48 h; flush the water system connected to a water supply if water has not been drawn for 5 days. (note 1)
- Store raw meat and fish in suitable containers in the refrigerator, so that it is not in contact with or drip onto other food.
- Two-star frozen-food compartments are suitable for storing pre-frozen food, storing or making ice-cream and making ice cubes. (note 2)
- One-, two- and three-star compartments are not suitable for the freezing of fresh food. (note 3)
- For appliances without a 4-star compartment: this refrigerating appliance is not suitable for freezing foodstuffs. (note 4)
- If the refrigerating appliance is left empty for long periods, switch off, defrost, clean, dry, and leave the door open to prevent mould developing within the appliance.

Note 1,2,3,4: Please confirm whether it is applicable according to your product compartment type.

**For** a freestanding appliance: this refrigerating appliance is not intended to be used as a built-in appliance.

**Warning:** To avoid a hazard due to instability of the appliance, it must be fixed in accordance with the instructions.

**Warning:** Connect to potable water supply only. (Suitable for ice making machine)

**To** Prevent A Child From Being Entrapped, Keep Out Of Reach Of Children And Not In The Vicinity Of Freezer (Or Refrigerator). (Suitable for products with locks)

## 1.2 Meaning of safety warning symbols



Prohibition symbol

This is a prohibition symbol.  
Any in compliance with instructions marked with this symbol may result in damage to the product or endanger the personal safety of the user.



Warning symbol

This is a warning symbol.  
It is required to operate in strict observance of instructions marked with this symbol; or otherwise damage to the product or personal injury may be caused.



Note symbol

This is a cautioning symbol.  
Instructions marked with this symbol require special caution. Insufficient caution may result in slight or moderate injury, or damage to the product.

This manual contains lots of important safety information which shall be observed by the users.

## 1.3 Electricity related warnings

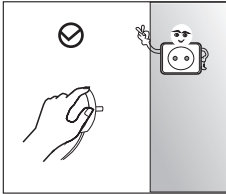

- Do not pull the power cord when pulling the power plug of the refrigerator. Please firmly grasp the plug and pull out it from the socket directly.
- To ensure safe use, do not damage the power cord or use the power cord when it is damaged or worn.

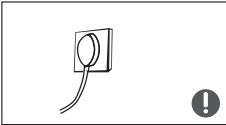

- Please use a dedicated power socket and the power socket shall not be shared with other electrical appliances. The power plug should be firmly contacted with the socket or else fires might be caused.
- Please ensure that the grounding electrode of the power socket is equipped with a reliable grounding line.



- Please turn off the valve of the leaking gas and then open the doors and windows in case of leakage of gas and other flammable gases. Do not unplug the refrigerator and other electrical appliances considering that spark may cause a fire.

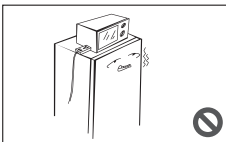

- Do not use electrical appliances on the top of the appliance, unless they are of the type recommended by the manufacturer.

## 1.4 Warnings for using

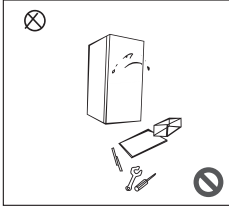

- Do not arbitrarily disassemble or reconstruct the refrigerator, nor damage the refrigerant circuit; maintenance of the appliance must be conducted by a specialist
- Damaged power cord must be replaced by the manufacturer, its maintenance department or related professionals in order to avoid danger.

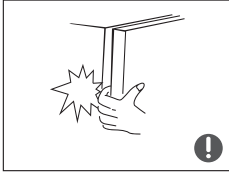

- The gaps between refrigerator doors and between doors and refrigerator body are small, be noted not to put your hand in these areas to prevent from squeezing the finger. Please be gentle when close the refrigerator door to avoid falling articles.
- Do not pick foods or containers with wet hands in the freezing chamber when the refrigerator is running, especially metal containers in order to avoid frostbite.



- Do not allow any child to get into or climb the refrigerator; otherwise suffocation or falling injury of the child may be caused.

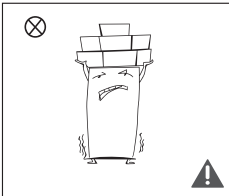

- Do not place heavy objects on the top of the refrigerator considering that objectives may fall when close or open the door, and accidental injuries might be caused.
- Please pull out the plug in case of power failure or cleaning. Do not connect the refrigerator to power supply within five minutes to prevent damages to the compressor due to successive starts.

## 1.5 Warnings for placement

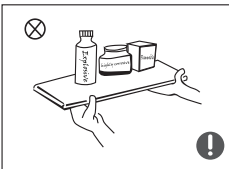

- Do not put flammable, explosive, volatile and highly corrosive items in the refrigerator to prevent damages to the product or fire accidents.
- Do not place flammable items near the refrigerator to avoid fires.

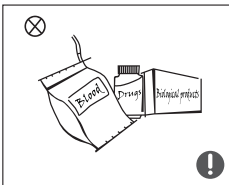

- The refrigerator is intended for household use, such as storage of foods; it shall not be used for other purposes, such as storage of blood, drugs or biological products, etc.

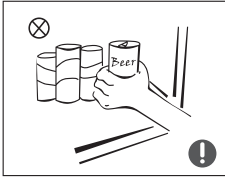

- Do not store beer, beverage or other fluid contained in bottles or enclosed containers in the freezing chamber of the refrigerator; otherwise the bottles or enclosed containers may crack due to freezing to cause damages.

## 1.6 Warnings for energy

- 1) Refrigerating appliances might not operate consistently (possibility of defrosting of contents or temperature becoming too warm in the frozen food compartment) when sited for an extended period of time below the cold end of the range of temperatures for which the refrigerating appliance is designed.
- 2) The fact that effervescent drinks should not be stored in food freezer compartments or cabinets or in low-temperature compartments or cabinets, and that some products such as water ices should not be consumed too cold;
- 3) The need to not exceed the storage time(s) recommended by the food manufacturers for any kind of food and particularly for commercially quick-frozen food in food-freezer and frozen-food storage compartments or cabinets;
- 4) The precautions necessary to prevent an undue rise in the temperature of the frozen food while defrosting the refrigerating appliance, such as wrapping the frozen food in several layers of newspaper.
- 5) The fact that a rise in temperature of the frozen food during manual defrosting, maintenance or cleaning could shorten the storage life.

## 1.7 Warnings for disposal

Refrigerant and cyclopentane foaming material used for the refrigerator are flammable.

Therefore, when the refrigerator is scrapped, it shall be kept away from any fire source and be recovered by a special recovering company with corresponding qualification other than



to be disposed by combustion, so as to prevent damage to the environment or any other harm.



When the refrigerator is scrapped, disassemble the doors, and remove gasket of door and shelves; put the doors and shelves in a proper place, so as to prevent trapping of any child.



Correct Disposal of this product:

This marking indicates that this product should not be disposed with other household wastes throughout the EU. To prevent possible harm to the environment or human health from uncontrolled waste disposal, recycle it responsibly to promote the sustainable reuse of material resources. To return your used device, please use the return and collection systems or contact the retailer where the product was purchased. They can take this product for environmental safe recycling.

## 2 Proper use of refrigerator

### 2.1 Placement

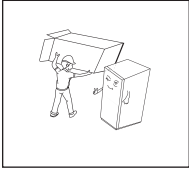

- Before use, remove all packing materials, including bottom cushions, foam pads and tapes inside of the refrigerator; tear off the protective film on the doors and the refrigerator body.

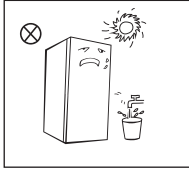

- Keep away from heat and avoid direct sunlight. Do not place the freezer in moist or watery places to prevent rust or reduction of insulating effect.
- Do not spray or wash the refrigerator; do not put the refrigerator in moist places easy to be splashed with water so as not to affect the electrical insulation properties of the refrigerator.

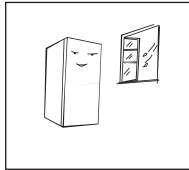

- The refrigerator is placed in a well-ventilated indoor place; the ground shall be flat, and sturdy (rotate left or right to adjust the wheel for levelling if unstable).

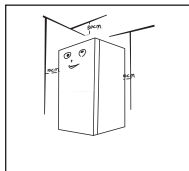

- The top space of the refrigerator shall be greater than 30cm, and The refrigerator should be placed against a wall with a free distance more than 10cm to facilitate heat dissipation.

#### ⓘ Precautions before installation:

Information in the Instruction Manual is only for reference. The physical product may differ. Before installation and adjusting of accessories, it shall be ensured that the refrigerator is disconnected from power.

Precautions shall be taken to prevent fall of the handle from causing any personal injury.

## 2.2 Leveling feet

1) Schematic diagram of the leveling feet

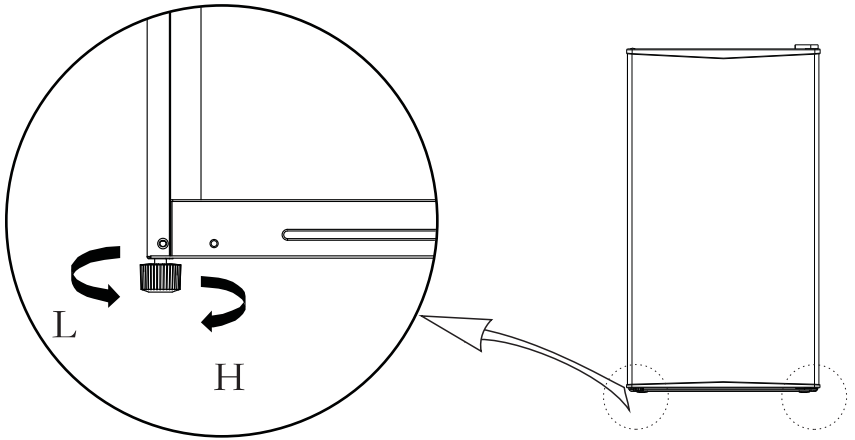





( The picture above is only for reference. The actual configuration will depend on the physical product or statement by the distributor )

2) Adjusting procedures:

- a. Turn the feet clockwise to raise the refrigerator;
- b. Turn the feet counterclockwise to lower the refrigerator;
- c. Adjust the right and left feet based on the procedures above to a horizontal level.

## 2.3 Door Right-Left Change

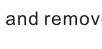
List of tools to be provided by the user			
	Cross screwdriver		Putty knife
	thin-blade screwdriver		5/16" socket spanner
	Masking tape		

- 1) Power off the refrigerator, and remove all objects from the door trays.
- 2) Fix the door with tape.

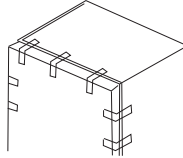

- 3) Dismantle the upper hinge cover, screws and upper hinge, and remove the plastic screw hole caps from the other side.

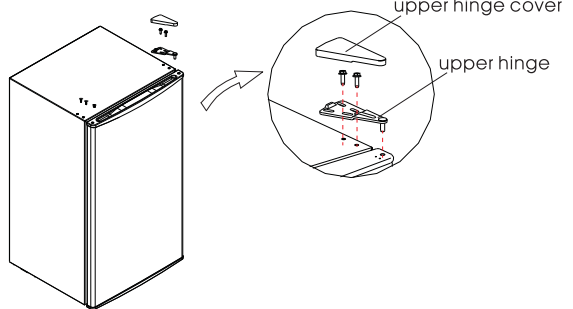

- 4) Dismantle the door and the bottom hinge assembly and adjustable foot, then assemble the bottom hinge assembly and adjustable foot on the other side.

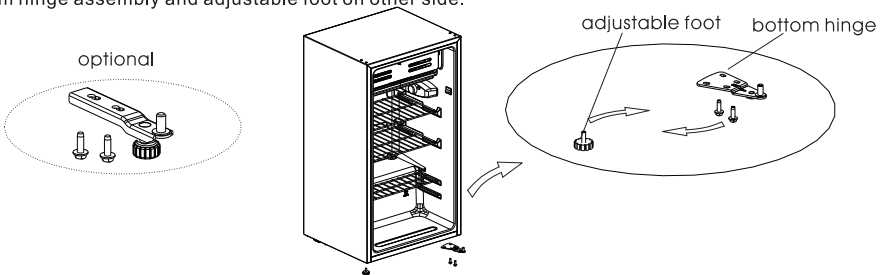

- 5) Put the door on bottom hinge and assemble the upper hinge, upper hinge cover and plastic screw hole caps successively.

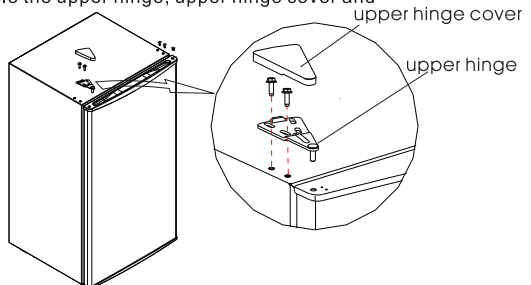

( The picture above is only for reference. The actual configuration will depend on the physical product or statement by the distributor )

## 2.4 Changing the Light(optional)

Replacement of incandescent lamps:

Disconnecting the power supply before carrying out the bulb replacement ,  
Hold and remove the light bulb cover.

Dismantle the old bulb by unscrewing it counterclockwise.replace by a new bulb (Max. 15W) by  
screwing it clockwise, and make sure it is fixed in the bulb holder tightly.

Reassemble the light cover and re-connect your Fridge to the power supply.

( Above is only for reference. The actual configuration will depend on the physical  
product or statement by the distributor )

## 2.5 Starting to use

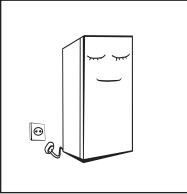

- Before initial start, keep the refrigerator still for half an hour before connecting it to power supply.
- Before putting any fresh or frozen foods, the refrigerator shall have run for 2-3 hours, or for above 4 hours in summer when the ambient temperature is high.

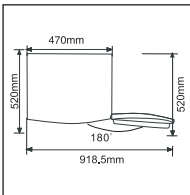

- Spare enough space for convenient opening of the doors and drawers or statement by the distributor.

## 2.6 Energy saving tips

- The appliance should be located in the coolest area of the room, away from heat producing appliances or heating ducts, and out of the direct sunlight.
- Let hot foods cool to room temperature before placing in the appliance. Overloading the appliance forces the compressor to run longer. Foods that freeze too slowly may lose quality, or spoil.
- Be sure to wrap foods properly, and wipe containers dry before placing them in the appliance. This cuts down on frost build-up inside the appliance.
- Appliance storage bin should not be lined with aluminum foil, wax paper, or paper toweling. Liners interfere with cold air circulation, making the appliance less efficient.
- Organize and label food to reduce door openings and extended searches. Remove as many items as needed at one time, and close the door as soon as possible.

## 3 Structure and functions

### 3.1 Key components

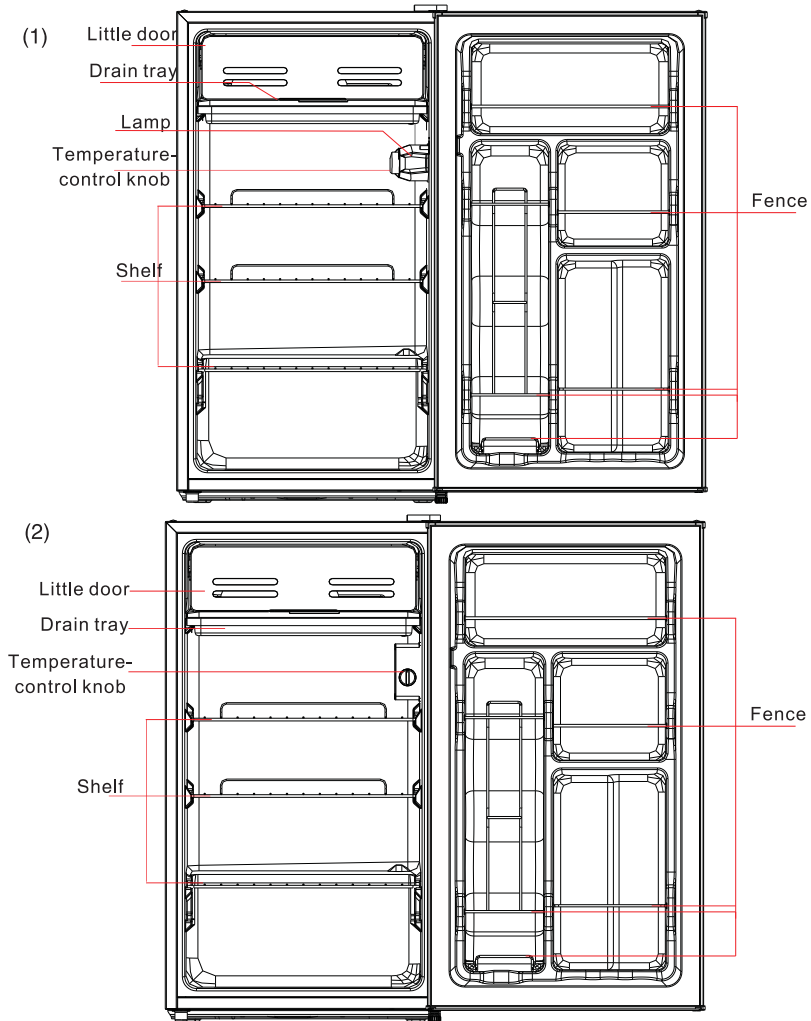

 (The picture above is only for reference. The actual configuration will depend on the physical product or statement by the distributor )

#### Refrigerating chamber

- The Refrigerating Chamber is suitable for storage of a variety of fruits, vegetables, beverages and other food consumed in the short term. **Suggested storage time 3days to 5days.**  
**It is the most energy efficient to place food in the position shown in the picture above.**
- Cooking foods shall not be put in the refrigerating chamber until cooled to room temperature.
- Foods are recommended to be sealed up before putting into the refrigerator.
- The glass shelves can be adjusted up or down for a proper storage space and easy use.

Note: Storage of too much food during operation after the initial connection to power may adversely affect the freezing effect of the refrigerator. Foods stored shall not block the air outlet; or otherwise the freezing effect will also be adversely affected.

## 3.2 Functions

(1)

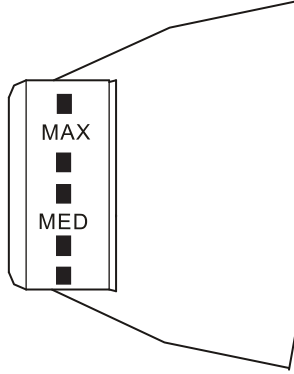

 ( The picture above is only for reference. The actual configuration will depend on the physical product or statement by the distributor )

(2)

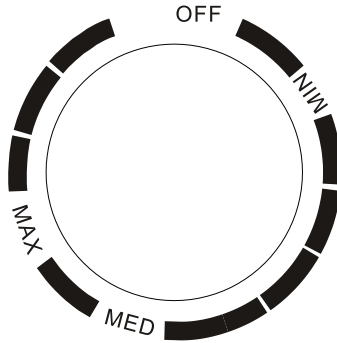

 ( The picture above is only for reference. The actual configuration will depend on the physical product or statement by the distributor )

- Turn the temperature control knob to MAX, the internal temperature of the refrigerator becomes lower.
- Turn the temperature control knob to MIN, the internal temperature of the refrigerator becomes higher.
- The letter on the knob only represents the level, but does not mean the specific temperature, the "OFF" means stop working.
- **Recommended gear: "MED"**

NOTE: Please adjusting and using between "MAX" and "MIN".

## 4 Maintenance of refrigerator

### 4.1 Cleaning

- Dusts behind the refrigerator and on the ground shall be timely cleaned to improve the cooling effect and energy saving.
- Check the door gasket regularly to make sure there are no debris. Clean the door gasket with a soft cloth dampened with soapy water or diluted detergent.
- The interior of the refrigerator should be cleaned regularly to avoid odor.
- Please turn off the power before cleaning interior, remove all foods, drinks, shelves, drawers, etc.
- Use a soft cloth or sponge to clean the inside of the refrigerator, with two tablespoons of baking soda and a quart of warm water. Then rinse with water and wipe clean. After cleaning, open the door and let it dry naturally before turning on the power.
- For areas that are difficult to clean in the refrigerator (such as narrow sandwiches, gaps or corners), it is recommended to wipe them regularly with a soft rag, softbrush, etc. and when necessary, combined with some auxiliary tools (such as thin sticks) to ensure no contaminants or bacterials accumulation in these areas.
- Do not use soap, detergent, scrub powder, spray cleaner, etc., as these may cause odors in the interior of the refrigerator or contaminated food.
- Clean the bottle frame, shelves and drawers with a soft cloth dampened with soapy water or diluted detergent. Dry with a soft cloth or dry naturally.
- Wipe the outer surface of the refrigerator with a soft cloth dampened with soapy water, detergent, etc., and then wipe dry.
- Do not use hard brushes, clean steel balls, wire brushes, abrasives (such as toothpastes), organic solvents (such as alcohol, acetone, banana oil, etc.), boiling water, acid or alkaline items, which may damage the cooler surface and interior. Boiling water and organic solvents such as benzene may deform or damage plastic parts.
- Do not rinse directly with water or other liquids during cleaning to avoid short circuits or affect electrical insulation after immersion.



**⚠ Please unplug the refrigerator for defrost and cleaning.**

### 4.2 Defrost

- Power off the refrigerator.
- Remove the food from the refrigerator and place it properly to prevent food from melting.
- Clear the drain pipe (to use soft materials to prevent damage to the liner), Prepare the water containers for defrosting.  
(pay attention to clean the compressor compartment water draining tray, Avoiding overflow to the ground).
- You can use the natural temperature for the natural defrost, you can also use the ice shovel to eliminate the frost (to use plastic or wooden ice shovel, for avoiding damage to the liner or pipe)
- You can also use the appropriate amount of hot water to speed up the defrost, with a dry towel to dry the water after defrosting.
- After defrosting, put back the foods in cabinet, and power on the refrigerator.

### 4.3 Stop using

- Power failure: In case of power failure, even if it is in summer, foods inside the appliance can be kept for several hours; during the power failure, the times of door opening shall be reduced, and no more fresh food shall be put into the appliance.
- Long-time nonuse: The appliance shall be unplugged and then cleaned; then the doors are left open to prevent odor.
- Moving: Before the refrigerator is moved, take all objects inside out, fix the glass partitions, vegetable holder, freezing chamber drawers and etc. with tape, and tighten the leveling feet; close the doors and seal them with tape. During moving, the appliance shall not be laid upside down or horizontally, or be vibrated; the inclination during movement shall be no more than 45°.

**⚠ The appliance shall run continuously once it is started. Generally, the operation of the appliance shall not be interrupted; or otherwise the service life may be impaired**

## 5. Trouble shooting

5.1 You may try to solve the following simple problems by yourself.  
If them cannot be solved, please contact the after-sales department.

Failed operation	<p>Check whether the appliance is connected to power or whether the plug is in well contact</p> <p>Check whether the voltage is too low</p> <p>Check whether there is a power failure or partial circuits have tripped</p>
Odor	<p>Odorous foods shall be tightly wrapped</p> <p>Check whether there is any rotten food</p> <p>Clean the inside of the refrigerator</p>
Long-time operation of the compressor	<p>Long operation of the refrigerator is normal in summer when the ambient temperature is high</p> <p>It is not suggestible having too much food in the appliance at the same time</p> <p>Food shall get cool before being put into the appliance</p> <p>The doors are opened too frequently</p>
Light fails to get lit	<p>Check whether the refrigerator is connected to power supply and whether the illuminating light is damaged</p> <p>Have the light replaced by a specialist</p>
Doors cannot be properly closed	<p>The door is stuck by food packages Too much food is placed</p> <p>The refrigerator is tilted</p>
Loud noise	<p>Check whether the floor is level and whether the refrigerator is placed stably</p> <p>Check whether accessories are placed at proper locations</p>
Door seal fails to be tight	<p>Remove foreign matters on the door seal</p> <p>Heat the door seal and then cool it for restoration (or blow it with an electrical drier or use a hot towel for heating)</p>
Water pan overflows	<p>There is too much food in the chamber or food stored contains too much water, resulting in heavy defrosting</p> <p>The doors are not closed properly, resulting in frosting due to entry of air and increased water due to defrosting</p>
Hot housing	<p>Heat dissipation of the built-in condenser via the housing, which is normal</p> <p>When housing becomes hot due to high ambient temperature, storage of too much food or shutdown of the compressor is shut down, provide sound ventilation to facilitate heat dissipation</p>
Surface condensation	<p>Condensation on the exterior surface and door seals of the refrigerator is normal when the ambient humidity is too high. Just wipe the condensate with a clean towel.</p>
Abnormal noise	<p>Buzz: The compressor may produce buzzes during operation, and the buzzes are loud particularly upon start or stop. This is normal.</p> <p>Creak: Refrigerant flowing inside of the appliance may produce creak, which is normal.</p>

## Coldest zone in the refrigerator

### OPTIONAL: OK-temperature indicator

- The OK-temperature indicator can be used to determine temperatures below +4°C. Gradually reduce the temperature if the sign does not indicate "OK".

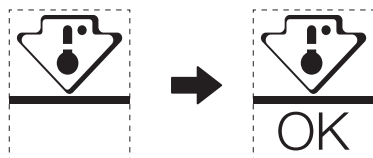

- To ensure the temperature in this area, do not change the positioning of the shelf. In forced air refrigerators (equipped with a fan or No Frost models), the symbol of the coldest zone is not represented because the temperature inside is homogeneous.

### Temperature indicator setting

- To help you set your refrigerator well, it is equipped with a temperature indicator that will monitor the average temperature in the coldest zone.
- **WARNING:** This indicator is intended to work only with your refrigerator, do not use it in another refrigerator (in fact, the coldest zone is not the same), or for any other use.

### Checking the temperature in the coldest zone

- With the temperature indicator, you can check regularly that the temperature of the coldest zone is correct. Indeed, the internal temperature of the refrigerator depends on several factors such as the ambient temperature of the room, the amount of food stored and the frequency of door opening. Take these factors into consideration when setting the device.
- When the indicator shows « OK », this means that your thermostat is well adjusted and the internal temperature correct.
- If the indicator of temperature turns **WHITE**, this means that the temperature is too high; in this case, increase the refrigerator temperature control setting and wait for 12 hours before performing a new visual inspection of the indicator. When fresh food has been introduced or the door has been left open, it is possible for the indicator of temperature to turn **WHITE** after a while.

**Table 1 Climate classes**

Class	Symbol	Ambient temperature range °C
<b>Extended temperate</b>	<b>SN</b>	<b>+ 10 to + 32</b>
<b>Temperate</b>	<b>N</b>	<b>+ 16 to + 32</b>
<b>Subtropical</b>	<b>ST</b>	<b>+ 16 to + 38</b>
<b>Tropical</b>	<b>T</b>	<b>+ 16 to + 43</b>

Extended temperate: 'this refrigerating appliance is intended to be used at ambient temperatures ranging from 10 °C to 32 °C';

temperate: 'this refrigerating appliance is intended to be used at ambient temperatures ranging from 16 °C to 32 °C';

Subtropical: 'this refrigerating appliance is intended to be used at ambient temperatures ranging from 16 °C to 38 °C';

Tropical: 'this refrigerating appliance is intended to be used at ambient temperatures ranging from 16 °C to 43 °C';

### Special for new European standard

The ordered parts in the following table can be acquired from channel \_:

Ordered Part	Provided by	Minimum Time Required for Provision
thermostats	Professional maintenance personnel	At least 7 years after the last model is launched on the market
temperature sensors	Professional maintenance personnel	At least 7 years after the last model is launched on the market
printed circuit boards	Professional maintenance personnel	At least 7 years after the last model is launched on the market
light sources	Professional maintenance personnel	At least 7 years after the last model is launched on the market
door handles	Professional repairers and final users	At least 7 years after the last model is launched on the market
door hinges	Professional repairers and final users	At least 7 years after the last model is launched on the market
trays	Professional repairers and final users	At least 7 years after the last model is launched on the market
baskets	Professional repairers and final users	At least 7 years after the last model is launched on the market
door gaskets	Professional repairers and final users	At least 10 years after the last model is launched on the market

Dear customer

1. If you want to return or replace the product, please contact the store where you buy.

(Remember to bring the purchase invoice)

2. If your product breaks down which needs to repair, please contact after-sales service provider.

<b>1. CONSIGNES DE SÉCURITÉ .....</b>	<b>1</b>
<b>2. UTILISATION APPROPRIÉE DU RÉFRIGÉRATEUR .....</b>	<b>9</b>
2.1 EMBLACEMENT .....	9
2.2 CONSEILS POUR UNE ÉCONOMIE D'ÉNERGIE.....	10
2.3 CHANGEMENT DE L'AMPOULE .....	10
2.4 PREMIÈRE UTILISATION .....	11
2.5 COMPOSANTS .....	11
2.6 FONCTIONS .....	13
2.7 CHARNIÈRES DE PORTE ARRIÈRE .....	14
2.8 PIEDS RÉGLABLES .....	15
<b>3. ENTRETIEN DU RÉFRIGÉRATEUR .....</b>	<b>16</b>
3.1 NETTOYAGE GÉNÉRAL .....	16
3.2 DÉGIVRAGE .....	17
3.3 HORS SERVICE .....	17
<b>4. DÉPANNAGE .....</b>	<b>18</b>
<b>5. ANNEXE.....</b>	<b>19</b>

# 1. CONSIGNES DE SÉCURITÉ

## VOTRE SÉCURITÉ ET CELLE DES AUTRES SONT D'UNE GRANDE IMPORTANCE

Ces instructions doivent être suivies afin d'éviter tout dommage matériel et les risques de blessure pour l'utilisateur ou d'autres personnes.

L'utilisation incorrecte due au non-respect des instructions peut causer des dommages, y compris la mort.

Le niveau de risque est indiqué par les indices suivants.



Symboles d'interdiction

### Ceci est un symbole d'interdiction.

Le non-respect des instructions marquées de ce symbole peut entraîner des dommages au produit ou mettre en danger la sécurité personnelle de l'utilisateur.



Symboles d'avertissement

### Ceci est un symbole d'avertissement.

Il est nécessaire d'opérer dans le respect strict des instructions marquées de ce symbole ; autrement des dommages au produit ou des blessures peuvent être causés.



Symboles de mise en garde

### Ceci est un symbole de mise en garde.

Les instructions marquées de ce symbole nécessitent une attention particulière. Une prudence insuffisante peut entraîner des blessures légères ou modérées, ou endommager le produit.

## CONSIGNES DE SÉCURITÉ IMPORTANTES



Risque d'incendie / matières inflammables



### AVERTISSEMENT

- Cet appareil est conçu pour un usage domestique et autres applications similaires, telles que dans les cuisine des magasins, bureaux et d'autres environnements de travail : maisons de ferme et par les clients d'hôtels, motels et d'autres types de résidences : chambres d'hôtes ; restaurants et d'autres lieux similaires.
- Cet appareil n'est pas prévu pour être utilisé par des personnes (y compris les enfants) dont les capacités physiques, sensorielles ou mentales sont réduites, ou des personnes qui n'ont pas d'expériences ou de connaissances suffisantes, sauf si elles peuvent recevoir une surveillance ou des instructions préalables concernant l'utilisation de l'appareil ou par une personne responsable de leur sécurité.





- Les enfants doivent être surveillés afin qu'ils ne puissent pas jouer avec cet appareil.
- Pour éviter tout risque, faites remplacer le cordon d'alimentation endommagé par le fabricant, un agent de service ou une personne qualifiée.
- Ne stockez pas dans cet appareil de substances explosives telles que bombes aérosols avec le gaz propulseur inflammable.
- L'appareil doit être débranché après l'utilisation et avant d'effectuer toute tâche d'entretien.
- **AVERTISSEMENT** : N'obstruez pas les ouvertures de ventilation dans l'enceinte de l'appareil ou dans la structure intégrée.
- **AVERTISSEMENT** : N'utilisez pas d'appareils mécaniques ou d'autres moyens pour accélérer le processus de dégivrage, autres que ceux recommandés par le fabricant.
- **AVERTISSEMENT** : Évitez d'endommager le circuit frigorifique.
- **AVERTISSEMENT** : N'utilisez pas d'appareils électriques à l'intérieur des compartiments de stockage des aliments de l'appareil, sauf s'ils sont du type recommandé par le fabricant.
- **AVERTISSEMENT** : Mettez le réfrigérateur au rebut selon la réglementation locale, car il utilise un gaz de soufflage et un réfrigérant inflammables.
- **AVERTISSEMENT** : Lors du positionnement de l'appareil, assurez-vous que le cordon d'alimentation n'est pas coincé ou endommagé.
- **AVERTISSEMENT** : Ne placez pas de multiprises de courant ou blocs d'alimentation portables à l'arrière de l'appareil.
- **AVERTISSEMENT** : N'utilisez pas de rallonges ni d'adaptateurs sans mise à terre (deux broches).
- **AVERTISSEMENT** : Pour éviter tout danger dû à l'instabilité de l'appareil, celui-ci doit être fixé conformément aux instructions.
- Pour éviter que les enfants soient pris au piège, gardez les clés hors de portée des enfants et non à proximité du congélateur coffre (ou du réfrigérateur) (convient pour les produits avec serrures).

## DANGER

- Risque de prise au piège des enfants. Avant de vous débarrasser de votre vieux réfrigérateur ou congélateur coffre :
  - Enlevez les portes.
  - Laissez les étagères en place afin que les enfants ne puissent pas facilement grimper à l'intérieur.
- Vous devez débrancher le réfrigérateur de l'alimentation avant l'installation des accessoires.
- Le réfrigérant et la mousse isolante en cyclopentane utilisés pour la fabrication de l'appareil sont inflammables. Ainsi, lorsque l'appareil est mis au rebut, il doit être éloigné de toute source d'incendie et être collecté par une entreprise de récupération spéciale avec une qualification correspondante plutôt qu'éliminé par combustion, afin de prévenir tout dommage surtout à l'environnement.
- Pour les portes et couvercles équipés de serrures et clés, celles-ci doivent être gardées hors de la portée des enfants et non à proximité du réfrigérateur, afin d'éviter que les enfants ne soient enfermés à l'intérieur.

## AVERTISSEMENT

### Pour la norme UE :

- Cet appareil peut être utilisé par des enfants âgés de 8 ans et plus ainsi que par les personnes dont les capacités physiques, sensorielles et mentales sont réduites, ou ceux qui manquent d'expériences ou de connaissances, dans le cas où ceux-ci recevraient une surveillance ou des instructions préalables concernant l'utilisation de l'appareil en toute sécurité et comprendraient les dangers encourus. Les enfants ne doivent pas jouer avec l'appareil. Le nettoyage et la maintenance de l'appareil ne doivent pas être effectués par les enfants sans supervision. Les enfants âgés de 3 à 8 ans sont autorisés à charger et décharger les appareils de réfrigération.
- Respectez les instructions suivantes pour éviter toute contamination des aliments :
  - L'ouverture prolongée de la porte peut entraîner une augmentation importante de la température dans les compartiments de l'appareil.
  - Nettoyez régulièrement les surfaces pouvant entrer en contact avec les aliments et les systèmes de drainage accessibles.
  - Nettoyez les réservoirs d'eau s'ils n'ont pas été utilisés pendant 48 heures, rincez le système d'eau reliée à une source d'approvisionnement si l'eau n'a pas été utilisé pendant 5 jours. (Remarque 1)
  - Conservez la viande et le poisson crus dans des récipients appropriés dans le réfrigérateur, afin qu'ils ne soient pas en contact avec d'autres aliments et ne coulent pas dessus.
  - Les compartiments deux étoiles pour aliments surgelés  conviennent au stockage des aliments pré-congelés, au stockage ou à la fabrication de glaces et à la fabrication de glaçons. (Remarque 2)
  - Les compartiments une , deux  ou trois étoiles  ne sont pas appropriés pour la congélation d'aliments frais. (Remarque 3)
  - Pour les appareils sans compartiment 4 étoiles  : ce réfrigérateur n'est pas adapté à la congélation de denrées alimentaires. (Remarque 4)
  - Si vous laissez le réfrigérateur vide pendant de longues périodes, vous devez le débrancher, le dégivrer, le nettoyer, le sécher et laissez la porte ouverte pour éviter la formation de moisissures à l'intérieur. Remarque 1, 2, 3, 4 : Confirmez si cela est applicable à votre produit.
- Pour un appareil en pose libre : ce réfrigérateur n'est pas destiné à être encastrable.
- Tout remplacement ou entretien des lampes LED doit être effectué par le fabricant, un agent de service ou une personne qualifiée similaire.

# CONSERVEZ CES INSTRUCTIONS

## CET APPAREIL EST EXCLUSIVEMENT DESTINÉ À UN USAGE DOMESTIQUE

**Avertissements sur la proposition 65 de l'État de la Californie :**

 **AVERTISSEMENT** : Cancer et problèmes de reproduction  
-[www.P65Warnings.ca.gov](http://www.P65Warnings.ca.gov).

## MISE AU REBUT APPROPRIÉE

### **AVERTISSEMENT**

**Risque de suffocation**

**Avant de vous débarrasser de votre ancien congélateur coffre ou réfrigérateur :**

- Retirez la porte ou le couvercle de votre vieil appareil pour que les enfants ne puissent pas s'y cacher ni se retrouver piégés à l'intérieur.
- Laissez les étagères en place afin que les enfants ne puissent pas facilement grimper à l'intérieur.
- Le non-respect de ces instructions peut entraîner la mort ou des lésions cérébrales.

### **IMPORTANT :**

**Le gaz et le réfrigérant utilisés sont inflammables. Il incombe au consommateur de respecter les réglementations fédérales et locales lors de la mise au rebut de ce produit. Les réfrigérants doivent être évacués par un frigoriste agréé et certifié par l'EPA, conformément aux procédures établies.**

## AVERTISSEMENTS LIÉS À L'ÉLECTRICITÉ

- Ne tirez pas sur le cordon d'alimentation lorsque vous retirez la fiche d'alimentation du réfrigérateur. Saisissez fermement la fiche et la retirez de la prise de courant.
- Pour garantir une utilisation en toute sécurité, n'endommagez pas le cordon d'alimentation et ne l'utilisez pas s'il est endommagé ou usé.
- Utilisez une prise de courant dédiée qui ne doit pas être partagée avec d'autres appareils électriques.

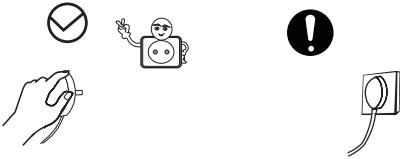

- La fiche d'alimentation doit être bien branché dans la prise de courant, autrement un incendie pourrait se produire.
- Assurez-vous que la borne de mise à la terre de la prise est équipée d'un fil de mise à la terre fiable.
- Fermez le robinet du gaz qui fuit, puis ouvrez les portes et les fenêtres en cas de fuite de gaz ou d'autres substances inflammables. Ne débranchez pas le réfrigérateur et d'autres appareils électriques, car une étincelle pourrait provoquer un incendie.

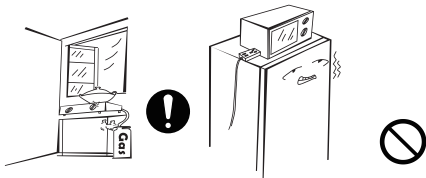

- N'utilisez pas d'appareils électriques au-dessus du réfrigérateur, sauf s'ils sont de type recommandé par le fabricant.

## AVERTISSEMENTS LIÉS AU PLACEMENT DES ALIMENTS

- Ne placez pas d'objets inflammables, explosifs, volatils et hautement corrosifs dans le réfrigérateur pour éviter de l'endommager ou provoquer un incendie.
- Ne placez pas d'objets inflammables près du réfrigérateur pour éviter tout incendie.

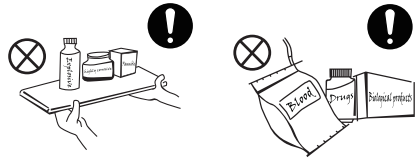

- Ce produit est un réfrigérateur domestique et n'est approprié que pour le stockage d'aliments. Selon les normes nationales, le réfrigérateur domestique ne doit pas être utilisé à d'autres fins, telles que le stockage de sang, de médicaments ou de produits biologiques.
- Ne stockez pas de bière, de boisson ni aucun autre liquide contenu dans des bouteilles ou des récipients fermés dans la chambre de congélation du réfrigérateur, sinon ils peuvent se fissurer en raison du gel et causer des dommages.



## AVERTISSEMENTS LIÉS À L'UTILISATION

- Ne démontez pas et ne remontez pas arbitrairement le réfrigérateur, et n'endommagez pas le circuit de réfrigération ; l'entretien de l'appareil doit être effectué par un spécialiste.
- Pour éviter tout danger, la fiche d'alimentation endommagée doit être remplacé par le fabricant, son service d'entretien ou des professionnels agréés.

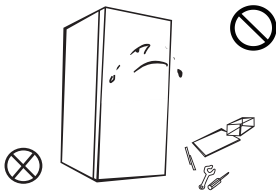

- Les espaces entre la porte et le corps du réfrigérateur sont minimes. Ne placez pas vos doigts dans ces endroits pour éviter de les presser. Ouvrez la porte du réfrigérateur doucement pour éviter de coincer vos doigts.
- Afin d'éviter les engelures, ne prenez pas d'aliments ni de récipients avec les mains mouillées dans la chambre de congélation lorsque le réfrigérateur est en marche, en particulier les récipients en métal.

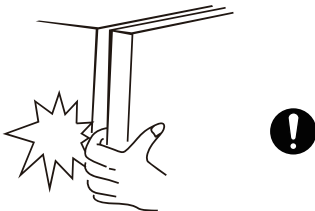

- Ne laissez pas les enfants entrer ou grimper dans l'intérieur du réfrigérateur pour éviter qu'ils n'y soient enfermés ou blessés par la chute du réfrigérateur.
- Pour ne pas affecter l'isolation électrique du réfrigérateur, ne projetez pas de l'eau dessus et ne le lavez pas, ne le placez pas dans des endroits humides où il est facile de le mouiller.



- Ne placez pas d'objets lourds au-dessus du réfrigérateur, car ils pourraient tomber lors de l'ouverture de la porte et provoquer des blessures.
- Débranchez l'appareil en cas de panne de courant et avant tout nettoyage. Ne branchez pas le réfrigérateur dans les cinq minutes pour éviter d'endommager le compresseur en raison des démarrages successifs.

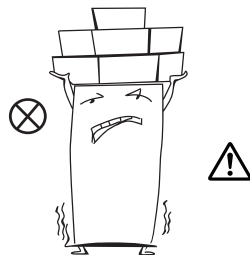

## AVERTISSEMENTS RELATIFS À L'ÉNERGIE

- 1.** Les appareils frigorifiques peuvent ne pas fonctionner de manière constante (dus probablement au dégivrage du contenu ou à la température trop élevée dans le compartiment de surgélation) lorsqu'ils sont réglés pendant une période prolongée en dessous de la limite minimale de la plage de température pour laquelle le réfrigérateur est conçu.
- 2.** Les boissons gazeuses ne doivent pas être stockées dans une chambre de congélation ou un compartiment à basse température. Ne consommez pas certaines boissons (telles que l'eau glacée) lorsqu'elles sont trop froides.
- 3.** Ne dépassez jamais les délais de conservation recommandés par les producteurs alimentaires, en particulier pour les aliments surgelés qui sont stockés dans le congélateur et les compartiments de surgélation.
- 4.** Évitez d'élever excessivement la température des aliments congelés lors du dégivrage du congélateur, par exemple en les emballant dans plusieurs couches de papier journal.
- 5.** Une élévation de la température des aliments congelés pendant le dégivrage manuel, l'entretien ou le nettoyage pourrait réduire leur durée de conservation.

## MISE AU REBUT



Le réfrigérant et le produit moussant au cyclopentane utilisés dans le réfrigérateur sont inflammables. Ainsi, lorsque l'appareil est mis au rebut, il doit être éloigné de toute source d'incendie et être collecté par une entreprise de récupération spéciale avec une qualification correspondante plutôt qu'éliminé par incinération, afin de prévenir tout dommage surtout à l'environnement.



À la mise au rebut du réfrigérateur, démontez les portes et retirez les joints des portes et les étagères et placez-les dans un endroit approprié, de manière à éviter que les enfants ne soient pris au piège à l'intérieur.

Mise au rebut appropriée de l'appareil :



Ce marquage indique que ce produit ne doit pas être jeté avec les déchets ménagers. Pour éviter tout dommage éventuel dû à une mise au rebut des déchets incontrôlée sur l'environnement et la santé humaine, il faut penser au recyclage de ce produit de manière responsable pour promouvoir la réutilisation durable des ressources matérielles. Pour retourner votre appareil usagé, utilisez les systèmes de retour et de collecte ou contactez le revendeur où le produit a été acheté. Ce produit est alors récupéré pour un recyclage sans danger pour l'environnement.

## 2. UTILISATION APPROPRIÉE DU RÉFRIGÉRATEUR

### 2.1 EMBLACEMENT

- Avant d'utiliser le réfrigérateur, retirez tous les matériaux d'emballage, y compris les coussins de fond, les coussins en mousse et le ruban adhésif à l'intérieur, déchirez le film protecteur apposé sur la porte et le corps du réfrigérateur.

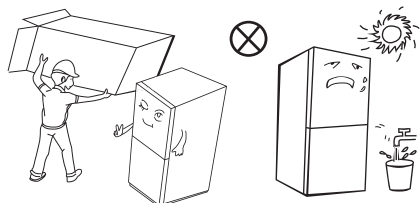

- Tenez à l'écart de la chaleur et évitez la lumière directe du soleil. Pour éviter la rouille ou la réduction de l'effet d'isolation, ne placez pas le réfrigérateur dans des endroits humides.
- Pour ne pas affecter l'isolation électrique du réfrigérateur, ne projetez pas de l'eau dessus et ne le lavez pas, ne le placez pas dans des endroits humides où il est facile de le mouiller.

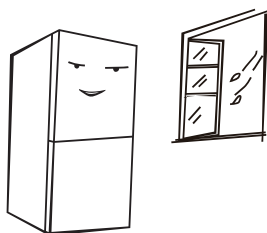

- Le réfrigérateur doit être placé à l'intérieur dans un endroit bien ventilé ; le sol doit être plat et solide (tournez les pieds à gauche ou à droite pour régler le niveau si l'appareil est instable).

- L'espace libre au-dessus du réfrigérateur doit être supérieur à 10 cm et le réfrigérateur doit être placé contre le mur à une distance de plus de 10 cm pour faciliter la dissipation de la chaleur.
- Prévoyez suffisamment d'espace pour une ouverture pratique des portes et des tiroirs selon la notice du distributeur.

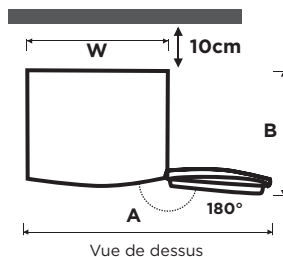
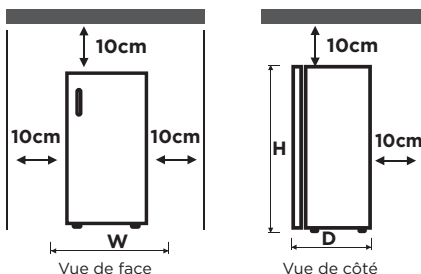

Largeur « W »	472
Profondeur « D » (sans poignée)	450
Hauteur « H »	860
A	920
B	515

(unité : mm)

Les mesures du tableau ci-dessus peuvent différer selon la méthode de mesure.

## REMARQUE

**Ce réfrigérateur doit être installé indépendamment et ne peut pas être encastré, car cela causera des problèmes tels que le défaut d'installation, la réduction des performances et de la durée de vie du produit. De plus, le fabricant ne fournit pas de garantie de base du produit.**

## 2.2 CONSEILS POUR UNE ÉCONOMIE D'ÉNERGIE

- L'appareil doit être situé dans la zone la plus fraîche de la pièce, loin des appareils produisant de la chaleur ou des conduits de chauffage, et à l'abri de la lumière directe du soleil.
- Laissez les aliments chauds refroidir à température ambiante avant de les placer dans l'appareil. La surcharge de l'appareil force le compresseur à fonctionner plus longtemps. Les aliments qui refroidissent trop lentement peuvent perdre la qualité ou s'abîmer.
- Veillez à emballer correctement les aliments et essuyer les récipients avant de les placer dans l'appareil. Cela réduit l'accumulation de givre à l'intérieur de l'appareil.
- Les bacs de rangement de l'appareil ne doivent pas être recouverts de papier d'aluminium, de papier ciré ou d'essuie-tout. Les revêtements gênent la circulation de l'air froid et le réfrigérateur serait moins performant.
- Organisez et étiquetez les aliments pour réduire les ouvertures de la porte et les recherches prolongées. Retirez autant d'objets que nécessaire à la fois et fermez la porte dès que possible.

## 2.3 CHANGEMENT DE L'AMPOULE

- Tout remplacement ou entretien des lampes LED doit être effectué par le fabricant, un agent de service ou une personne qualifiée similaire.

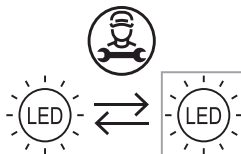

La source lumineuse de ce produit ne doit être remplacée que par des techniciens qualifiés.

- Débranchez l'appareil de l'alimentation secteur avant de procéder au remplacement de l'ampoule. Tenez et retirez le couvercle de l'ampoule.
- Retirez l'ancienne ampoule en la dévissant dans le sens antihoraire. Remplacez-la par une ampoule neuve (15 W au maximum) en la vissant dans le sens horaire, et assurez-vous qu'elle est bien fixée dans le porte-ampoule.
- Reposez le couvercle de l'ampoule et rebranchez le réfrigérateur à l'alimentation.

**Le schéma ci-dessus n'est présenté qu'à titre de référence. La configuration réelle dépend du produit physique ou de la notice du distributeur**

## 2.4 PREMIÈRE UTILISATION

- Avant le démarrage initial, gardez le réfrigérateur immobile pendant deux heures avant de le brancher.
- Avant de placer des aliments frais ou surgelés, vous devez brancher le réfrigérateur pour 2 à 3 heures avant ou plus de 4 heures en été lorsque la température ambiante est élevée.

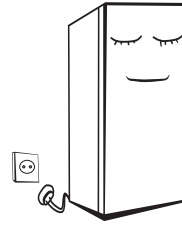

## 2.5 COMPOSANTS

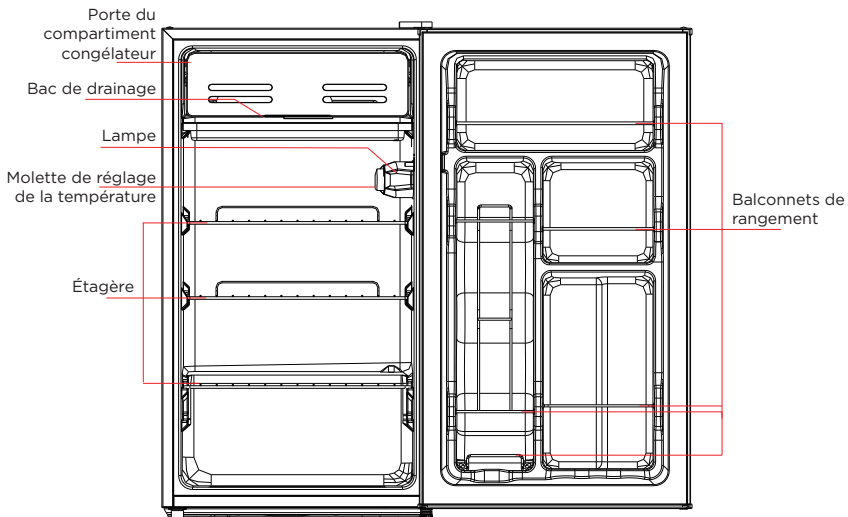

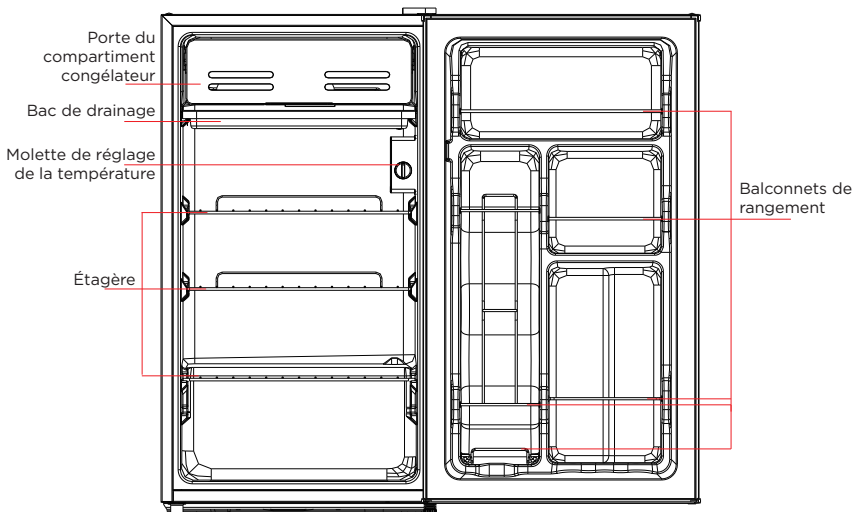

**L'image ci-dessus est donnée uniquement à titre de référence. La configuration réelle dépend du produit physique ou de la notice du distributeur**

## Chambre frigorifique

- La chambre frigorifique est appropriée pour le stockage d'une variété de fruits, légumes, boissons et autres aliments à consommer en une courte terme ; durée de stockage suggérée est de 3 à 5 jours.
- Les aliments cuits ne doivent pas être placés dans la chambre frigorifique avant d'être refroidis à température ambiante.
- Il est recommandé de bien emballer les aliments avant de les mettre dans le réfrigérateur.
- Les étagères en verre peuvent être placées en haut ou en bas pour une utilisation pratique et pour arranger des espaces de stockage appropriés.
- La capacité de congélation du congélateur coffre est indiquée sur la plaque signalétique.

## IMPORTANT :

**Des tiroirs, boîtes à aliments, étagères, etc. placés selon l'image ci-dessus est la plus économique en énergie.**

## REMARQUE

**Le stockage d'une trop grande quantité d'aliments pendant le fonctionnement après le premier branchement peut nuire à l'effet de congélation du réfrigérateur. Les aliments stockés ne doivent pas bloquer la sortie d'air, autrement l'effet de congélation sera également réduit**

## 2.6 FONCTIONS

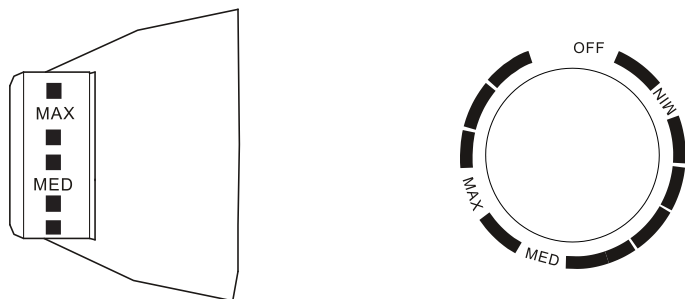

**L'image ci-dessus est donnée uniquement à titre de référence. La configuration réelle dépend du produit physique ou de la notice du distributeur**

- Tournez le bouton de réglage de la température sur MAX pour diminuer la température interne du réfrigérateur.
- Tournez le bouton de réglage de la température sur MIN pour augmenter la température interne du réfrigérateur.
- Les lettres sur le bouton représentent uniquement le niveau, mais ne correspondent pas à des températures spécifiques ; « OFF » signifie l'arrêt du fonctionnement.
- Réglage recommandé : « MED »
- La température la plus froide permet de rapidement congeler des aliments. Si vous devez congeler simultanément de grandes quantités d'aliments, il est recommandé de régler l'appareil à la température la plus froide 12 heures avant d'entreposer des aliments. Une fois les aliments rapidement congelés, réglez à nouveau l'appareil à la plage de température normale.





### REMARQUE

Réglez l'appareil et utilisez-le entre « MAX » et « MIN ».

## 2.7 CHARNIÈRES DE PORTE ARRIÈRE

### Précautions avant l'utilisation :

- Avant d'effectuer tout changement, vous devez débrancher le réfrigérateur de l'alimentation. Avant de régler la porte, des précautions doivent être prises pour éviter toute blessure.

Liste des outils à fournir à l'utilisateur			
	Tournevis Phillips		Tournevis à lame mince pour couteau à mastic
	Douille et cliquet 5/16"		Bande de masquage

1) Éteignez le réfrigérateur et retirez tous les objets des balconnets de rangement.

2) Fixez la porte à l'aide d'un ruban adhésif.

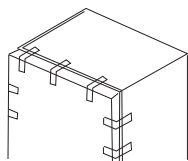

3) Retirez le couvercle de la charnière supérieure, les vis et la charnière supérieure, puis retirez les capuchons de trou de vis en plastique de l'autre côté.

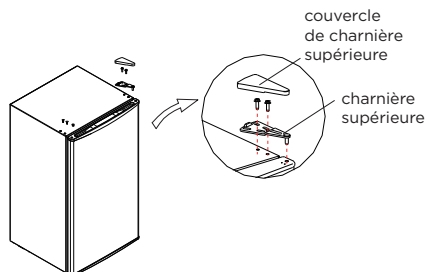

4) Retirez la porte, l'ensemble charnière inférieure et les pieds réglables, puis montez l'ensemble charnière inférieure et le pied réglable de l'autre côté.

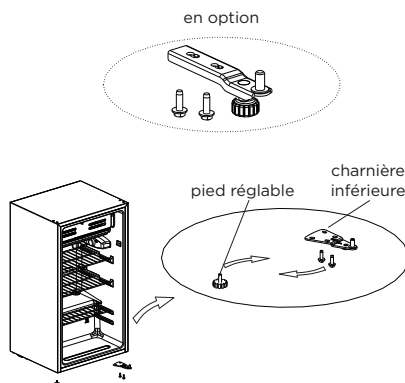

5) Placez la porte sur la charnière inférieure et assemblez la charnière supérieure, le couvercle de la charnière supérieure et les capuchons de trous de vis en plastique.

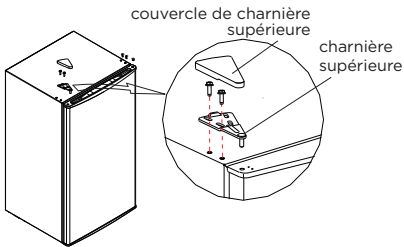

**IMPORTANT :**

L'image ci-dessus est donnée uniquement à titre de référence. La configuration réelle dépend du produit physique ou de la notice du distributeur

## 2.8 PIEDS RÉGLABLES

1) Précautions avant l'utilisation :  
Avant d'effectuer tout changement, vous devez débrancher le réfrigérateur de l'alimentation.

Avant de régler les pieds réglables, des précautions doivent être prises pour éviter toute blessure corporelle.

2) Schéma des pieds réglables

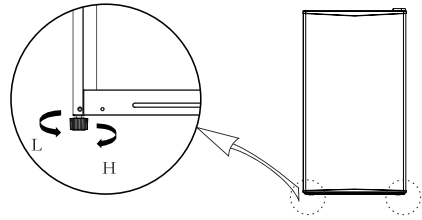

3) Procédures d'ajustement :

- a. Tournez les pieds dans le sens horaire pour soulever le réfrigérateur.
- b. Tournez les pieds dans le sens antihoraire pour abaisser le réfrigérateur.
- c. Ajustez les pieds droit et gauche à un niveau horizontal en suivant des procédures ci-dessus.

**IMPORTANT :**

L'image ci-dessus est donnée uniquement à titre de référence. La configuration réelle dépend du produit physique ou de la notice du distributeur

## 3. ENTRETIEN DU RÉFRIGÉRATEUR

### 3.1 NETTOYAGE GÉNÉRAL

- La poussière derrière le réfrigérateur et sur le sol doit être nettoyée pour améliorer la performances de refroidissement et l'économie d'énergie.
- Vérifiez régulièrement le joint de la porte pour assurer qu'il n'y a pas de débris. Nettoyez le joint de la porte avec un chiffon doux imbibé d'eau savonneuse ou de détergent dilué.
- L'intérieur du réfrigérateur doit être nettoyé régulièrement pour éviter toute mauvaise odeur.
- Débranchez l'appareil avant de nettoyer l'intérieur, retirez tous les aliments, boissons, étagères, tiroirs, etc.
- Utilisez un chiffon doux ou une éponge pour nettoyer l'intérieur du réfrigérateur avec une solution de deux cuillères à soupe de bicarbonate de soude et un litre d'eau tiède. Rincez ensuite à l'eau puis essuyez. Après le nettoyage, ouvrez la porte et laissez sécher à l'air avant de brancher l'appareil.
- Pour les zones difficiles à nettoyer dans le réfrigérateur telles que les espaces étroits, les trous et les angles, il est recommandé de les essuyer régulièrement avec un chiffon doux, une brosse douce, etc. et si nécessaire, combiné avec certains outils tels que des bâtons minces pour éviter toute contamination ou accumulation bactérienne dans ces zones.
- N'utilisez pas de savon, détergent, poudre à récurer, nettoyant en vaporisateur, etc., car ils peuvent laisser des odeurs à l'intérieur du réfrigérateur ou contaminer les aliments.
- Nettoyez les caissons de rangement, les étagères et tiroirs avec un chiffon doux imbibé d'eau savonneuse ou de détergent dilué. Séchez avec un chiffon doux ou laissez sécher naturellement.
- Nettoyez la surface extérieure du réfrigérateur avec un chiffon doux imbibé d'eau savonneuse ou de détergent, puis l'essuyer.
- N'utilisez pas de brosses dures, de tampons à récurer, de brosses métalliques, d'abrasifs tels que le dentifrice, de solvants organiques tels que l'alcool, l'acétone, l'huile de banane, etc., de l'eau bouillante, des produits acides ou alcalins, qui peuvent endommager la surface et l'intérieur du réfrigérateur. L'eau bouillante et les solvants organiques tels que le benzène peuvent déformer ou endommager les pièces en plastique.
- Ne rincez pas directement avec de l'eau ou d'autres liquides pendant le nettoyage pour éviter les courts-circuits ou la réduction de l'effet isolant électrique après immersion.



**Débranchez le réfrigérateur avant le dégivrage et le nettoyage.**

## 3.2 DÉGIVRAGE

Cet appareil nécessite un dégivrage manuel.

- Débranchez le réfrigérateur.
- Retirez les aliments du réfrigérateur et les placez correctement pour empêcher qu'ils ne se dégivrent.
- Dégagez le tuyau de drainage (utilisez des matériaux souples pour éviter de l'endommager). Préparez les réservoirs d'eau pour le dégivrage (faites attention à nettoyer le bac de drainage d'eau du compartiment du compresseur pour éviter les débordements sur le sol).
- Vous pouvez utiliser la température naturelle pour le dégivrage ou un grattoir à glace pour éliminer le givre (utilisez un grattoir à glace en plastique ou en bois, pour éviter d'endommager le revêtement).
- Ou bien, utilisez une quantité appropriée d'eau chaude pour accélérer le dégivrage. Utilisez une serviette sèche pour absorber l'eau.

- Après le dégivrage, remettez les aliments dans l'appareil et mettez le réfrigérateur en marche.

## 3.3 HORS SERVICE

- Panne de courant : En cas de panne de courant, même en été, les aliments à l'intérieur de l'appareil peuvent être conservés pendant plusieurs heures ; pendant la panne de courant, la fréquence d'ouverture de la porte doit être réduite et aucun aliment frais ne doit plus être mis dans l'appareil.
- Si vous n'utilisez pas votre appareil durant une longue période : Débranchez et nettoyez l'appareil, puis laissez les portes ouvertes pour éviter les odeurs.
- Déplacement : Avant de déplacer le réfrigérateur, retirez tous les objets, fixez les cloisons en verre, le bac à légumes, les tiroirs de la chambre de congélation, etc. avec du ruban adhésif, et serrez les pieds réglables ; fermez les portes et les fixez avec du ruban adhésif. Pendant le déplacement, l'appareil ne doit pas être posé à l'envers ou horizontalement, ni être soumis à de fortes vibrations ; l'inclinaison pendant le mouvement ne doit pas dépasser 45°.

### IMPORTANT :

**Une fois mis en marche, l'appareil doit fonctionner en continu. En règle générale, le fonctionnement de l'appareil ne doit pas être interrompu ; autrement sa durée de vie peut être réduite.**

## 4. DÉPANNAGE

Les problèmes simples suivants peuvent être traités par l'utilisateur. Appelez le service après-vente si ces problèmes ne sont pas réglés.

Dysfonctionnement	Vérifiez si l'appareil est branché ou si le cordon d'alimentation est bien inséré. Vérifiez si la tension est trop basse. Vérifiez s'il y a une panne de courant ou si des circuits ont été coupés.
Odeur	Les aliments susceptibles d'émettre des odeurs doivent être bien emballés. Vérifiez s'il y a des aliments pourris. Nettoyez l'intérieur du réfrigérateur.
Fonctionnement prolongé du compresseur	Un fonctionnement prolongé du réfrigérateur est normal en été lorsque la température ambiante est élevée. Il n'est pas recommandé de mettre trop d'aliments dans l'appareil au même moment. Vous devez laisser les aliments refroidir avant de les placer dans l'appareil. Les portes sont ouvertes trop fréquemment.
L'ampoule ne s'allume pas	Vérifiez si le réfrigérateur est branché à l'alimentation électrique et si la lumière est endommagée. Faites remplacer la lumière par un professionnel.
Les portes ne peuvent pas être correctement fermées	La porte est coincée par des aliments. Trop d'aliments à l'intérieur. Le réfrigérateur est incliné.
Bruits forts	Vérifiez si le sol est bien plat et si le réfrigérateur est placé de manière stable. Vérifiez si les accessoires sont placés aux bons endroits.
Le joint de la porte n'est pas serré.	Éliminez tout corps étranger sur le joint de la porte. Chauffez le joint de porte puis le laissez refroidir pour le restaurer (Vous pouvez souffler avec un séchoir électrique ou utiliser une serviette chaude pour le chauffage).
Débordement du bac à eau	Il y a trop d'aliments dans la chambre ou les aliments stockés contiennent trop d'eau, cela entraîne un dégivrage élevé. Les portes ne sont pas fermées correctement, cela entraîne un dégivrage dû à l'entrée d'air et une augmentation d'eau.
Boîtier chaud	Dissipation de la chaleur du condenseur intégré via le boîtier est normal. Lorsque l'enceinte devient chaude en raison de la température ambiante élevée, du stockage de trop d'aliments ou de l'arrêt du compresseur, prévoyez une bonne ventilation pour faciliter la dissipation de la chaleur.
Condensation de surface	La condensation sur la surface extérieure et les joints de porte du réfrigérateur est normale lorsque l'humidité ambiante est trop élevée. Il suffit d'essuyer la condensation avec une serviette propre.
Bruit anormal	Vrombissement : Le compresseur peut produire des vrombissements qui sont forts en particulier au démarrage ou à l'arrêt. C'est normal. Craquements : Le fluide frigorigène qui circule à l'intérieur de l'appareil peut produire des craquements, ce qui est normal.

## 5. ANNEXE

### Instructions d'installation

---

#### Pour les appareils frigorifiques de classe climatique

En fonction de la classe climatique, cet appareil de réfrigération est destiné à être utilisé dans les plages de température ambiante indiquées dans le tableau suivant.

La classe climatique se trouve sur la plaque signalétique. Le produit peut ne pas fonctionner correctement à des températures hors de la plage indiquée.

Vous pouvez trouver la classe climatique sur l'étiquette à l'intérieur de votre réfrigérateur.

#### Plage de température efficace

Le réfrigérateur est conçu pour fonctionner normalement dans la plage de température indiquée par sa qualification de classe.

Classe	Symbole	Plage de température de fonctionnement en °C	
		IEC 62552 (ISO 15502)	ISO 8561
Tempéré étendu	SN	+10 à +32	+10 à +32
Tempéré	N	+16 à +32	+16 à +32
Subtropical	ST	+16 à +38	+18 à +38
Tropical	T	+16 à +43	+18 à +43

#### REMARQUE

Les performances de refroidissement et la consommation d'énergie du réfrigérateur peuvent être affectées par la température ambiante, la fréquence d'ouverture de la porte et l'emplacement du réfrigérateur. Nous vous recommandons de régler la température au besoin.

## Comment stocker pour une meilleure conservation (modèles concernés uniquement)

Couvrez les aliments pour conserver l'humidité et les empêcher de prendre les odeurs des autres aliments. Un grand pot d'aliments telle que soupe ou ragoût doit être divisée en petites portions et placé dans des récipients peu profonds avant d'être réfrigérée. Un gros morceau de viande ou une volaille entière doit être divisé en petits morceaux ou placé dans des récipients peu profonds avant d'être réfrigéré.

### Emplacement des aliments

Les étagères	Les étagères sont réglables pour accueillir une variété d'emballages.
Compartiment spécialisé (modèles concernés uniquement)	Les bacs à légumes étanches offrent un environnement de stockage optimal pour les fruits et légumes. Les légumes ont besoin d'une humidité plus élevée, tandis que les fruits ont besoin d'une humidité plus faible. Les bacs à légumes sont équipés de dispositifs pour contrôler le taux d'humidité (*selon le modèle et les options). Un tiroir à viande à température réglable permet de maximiser la durée de conservation de la viande et du fromage.
Stockage dans la porte	Ne stockez pas d'aliments périssables dans la porte. Les œufs doivent être conservés dans leur carton sur une étagère. La température des bacs de rangement dans la porte fluctue davantage que celle à l'intérieur de l'armoire. Gardez la porte fermée autant que possible.
Compartiment du congélateur	Vous pouvez stocker des aliments à congeler, faire des glaçons et congeler des aliments frais dans le compartiment congélateur.

### REMARQUE

**Congelez uniquement les aliments frais et non endommagés. Conservez les aliments à congeler loin des aliments déjà congelés. Pour éviter que les aliments ne perdent leur saveur ou ne se dessèchent, les placez dans des récipients hermétiques.**

## Tableau de conservation du réfrigérateur et du congélateur

La durée de conservation dépend de la température et de l'exposition à l'humidité. Étant donné que les dates des produits ne sont pas un guide pour l'utilisation sûre d'un produit, consultez ce tableau et suivez ces conseils.

### Produits laitiers

Produit	Réfrigérateur	Congélateur
Lait	1 semaine	1 mois
Beurre	2 semaines	12 mois
Glaces	-	2 à 3 semaines
Fromage naturel	1 mois	4 à 6 mois
Fromage à la crème	2 semaines	Non recommandé
Yaourt	1 mois	-

### Viande

Produit	Réfrigérateur	Congélateur
Rôtis, steaks et côtelettes frais	3 à 4 jours	2 à 3 mois
Viande hachée fraîche, ragoût de viande	1 à 2 jours	3 à 4 mois
Bacon	7 jours	1 mois
Saucisse, porc cru, bœuf, dinde	1 à 2 jours	1 à 2 mois

### Volaille/œufs

Produit	Réfrigérateur	Congélateur
Volaille fraîche	2 jours	6 à 8 mois
Salade de volaille	1 jour	-
Œufs frais en coquille	2 à 4 semaines	Non recommandé

### Poisson/fruit de mer

Produit	Réfrigérateur	Congélateur
Poisson frais	1 à 2 jours	3 à 6 mois
Poisson cuit	3 à 4 jours	1 mois
Salade de poisson	1 jour	Non recommandé
Poisson séché ou mariné	3 à 4 semaines	-

### Fruit

Produit	Réfrigérateur	Congélateur
Pommes	1 mois	-
Pêches	2 à 3 semaines	-
Ananas	1 semaine	-
Les autres fruits frais	3 à 5 jours	9 à 12 mois

### Légumes

Produit	Réfrigérateur	Congélateur
Asperge	2 à 3 jours	-
Brocoli, choux de Bruxelles, petits pois, champignons	3 à 5 jours	-
Chou, chou-fleur, céleri, concombres, laitue	1 semaine	-
Carottes, betteraves, radis	2 semaines	-

## Zone la plus froide du réfrigérateur

### EN OPTION : Indicateur OK - température

- L'indicateur OK - température peut être utilisé pour déterminer les températures inférieures à +4°C. Réduisez progressivement la température si le signe n'indique pas « OK ».

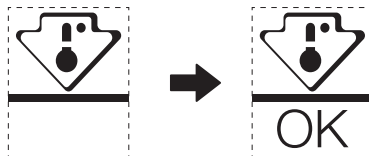

- Pour garantir la température dans cette zone, ne modifiez pas le positionnement de l'étagère. Pour les réfrigérateurs à air pulsé (équipés d'un ventilateur ou les modèles sans givre), le symbole de la zone la plus froide n'est pas représenté car la température intérieure est homogène.

### Réglage de l'indicateur de température

- Pour vous aider à bien régler votre réfrigérateur, celui-ci est équipé d'un indicateur de température qui surveille la température moyenne de la zone la plus froide.
- AVERTISSEMENT : Cet indicateur est destiné à fonctionner uniquement avec votre réfrigérateur, ne l'utilisez pas dans un autre réfrigérateur (en effet, la zone la plus froide n'est pas la même), ou pour toute autre utilisation.

### Vérification de la température de la zone la plus froide

- Grâce à l'indicateur de température, vous pouvez vérifier régulièrement que la température de la zone la plus froide est correcte. En effet, la température interne du réfrigérateur dépend de plusieurs facteurs tels que la température ambiante de la pièce, la quantité d'aliments stockés et la fréquence d'ouverture de la porte. Prenez ces facteurs en considération lors du réglage de l'appareil.
- Lorsque l'indicateur affiche « OK », cela signifie que votre thermostat est bien réglé et que la température interne est correcte.
- Si l'indicateur de température devient BLANC, cela signifie que la température est trop élevée ; dans ce cas, augmentez le réglage de la commande de température du réfrigérateur et attendez 12 heures avant de procéder à une nouvelle inspection visuelle de l'indicateur. Si des aliments frais ont été introduits ou que la porte est restée ouverte, il est possible que l'indicateur de température devienne BLANC après un certain temps.

# SPÉCIALEMENT POUR LA NOUVELLE NORME EUROPÉENNE

Les pièces commandées dans le tableau suivant peuvent être acquises par le biais du fournisseur de services.

Pièce commandée	Fourni par	Temps minimum requis pour la fourniture
Thermostat	Personnel professionnel de maintenance	Au moins 7 ans après le lancement du modèle
Sonde de température	Personnel professionnel de maintenance	Au moins 7 ans après le lancement du modèle
Cartes de circuit imprimé	Personnel professionnel de maintenance	Au moins 7 ans après le lancement du modèle
Source de lumière	Personnel professionnel de maintenance	Au moins 7 ans après le lancement du modèle
Poignée de la porte	Réparateurs professionnels et utilisateurs	Au moins 7 ans après le lancement du modèle
Charnières de porte	Réparateurs professionnels et utilisateurs	Au moins 7 ans après le lancement du modèle
Tiroirs	Réparateurs professionnels et utilisateurs	Au moins 7 ans après le lancement du modèle
Paniers	Réparateurs professionnels et utilisateurs	Au moins 7 ans après le lancement du modèle
Joints de porte	Réparateurs professionnels et utilisateurs	Au moins 10 ans après le lancement du modèle

Chère cliente,

1. Si vous souhaitez retourner ou remplacer le produit, veuillez contacter le magasin où vous l'avez acheté.

N'oubliez pas d'apporter la preuve d'achat.

2. Si votre produit tombe en panne et doit être réparé, contactez le fournisseur de service après-vente.

**Le délai le plus court pour fournir des pièces de rechange après-vente est de 15 jours ouvrables.**

## REMARQUE

Les informations du modèle dans la base de données des produits, ainsi que l'identificateur du modèle, peuvent être obtenues au moyen d'un lien web scanné d'un code QR, le cas échéant, sur l'étiquette d'efficacité énergétique du produit.

# INHALTSVERZEICHNIS

1 Sicherheitshinweise .....	1
1.1 Warnungen.....	1
1.2 Bedeutung der Sicherheitshinweissymbole .....	3
1.3 Warnungen bezüglich der Elektrik .....	3
1.4 Warnungen bezüglich der Benutzung .....	4
1.5 Warnungen bezüglich des Aufstellens .....	4
1.6 Warnungen bzgl. des Betriebs .....	5
1.7 Warnungen bezüglich der Entsorgung .....	5
2 Ordnungsgemäße Benutzung des Kühlschranks .....	6
2.1 Aufstellen .....	6
2.2 Nivellierfüße .....	7
2.3 Wechsel links-/rechtsöffnende Tür .....	8
2.4 Wechseln der Kühlschranksinnenbeleuchtungsglühbirne (optional) .....	9
2.5 Erstinbetriebnahme .....	10
2.6 Energiespartipps .....	10
3 Bestandteile und Funktionen .....	11
3.1 Hauptkomponenten.....	11
3.2 Funktionen .....	12
4 Wartung des Kühlschranks .....	13
4.1 Reinigung .....	13
4.2 Abtauen.....	14
4.3 Beenden der Benutzung .....	14
5 Problembeseitigung .....	15

### 1.1 Warnungen



**Warnung:** Brandgefahr/Entflammbare Materialien

**Dieses** Gerät ist für die Verwendung bestimmt in: Haushalten und ähnlichen Anwendungen wie Mitarbeiter-Küchenbereiche in Geschäften, Büros und anderen Arbeitsumgebungen; Landwirtschaftshäusern und durch Kunden in Hotels, Motels und anderen Wohnumgebungen; Umgebungen in der Art wie Frühstückspensionen; Gastronomie und ähnlichen Nicht-Einzelhandelsanwendungen.

**Dieses** Gerät ist nicht dafür bestimmt, durch Personen (einschließlich Kinder) mit eingeschränkten physischen, sensorischen oder geistigen Fähigkeiten oder unzureichenden Erfahrungen oder ohne Erfahrung und Wissen benutzt zu werden, es sei denn, sie werden durch eine für ihre Sicherheit zuständige Person beaufsichtigt oder haben von ihr Anleitungen zur Benutzung des Geräts erhalten.

**Kinder** müssen beaufsichtigt werden, um sicherzustellen, dass sie nicht mit dem Gerät spielen.

**Wenn** das Stromkabel beschädigt wurde, muss dieses entweder vom Hersteller, einem autorisierten Servicecenter oder ähnlich qualifiziertem Personal ausgetauscht werden, um Unfällen vorzubeugen.

**Lagern** Sie keine explosiven Objekte wie Aerosoldosen, die brennbare Treibmittel enthalten, in diesem Gerät.

**Das** Gerät muss nach der Benutzung sowie vor der Ausführung von Wartungsarbeiten vom Stromnetz getrennt werden.

**Warnung:** Blockieren Sie nicht die Lüftungsöffnungen im Gehäuse des Geräts oder der Einbaustruktur und halten Sie sie von Fremdkörpern frei.

**Warnung:** Verwenden Sie keine anderen als die vom Hersteller empfohlenen mechanischen Geräte oder Mittel, um den Abtauprozess zu beschleunigen.

**Warnung:** Beschädigen Sie nicht den Kältemittelkreislauf.

**Warnung:** Verwenden Sie keine elektrischen Geräte in den Nahrungsmittelaufbewahrungsfächern des Geräts, sofern sie nicht durch den Hersteller empfohlen werden.

**Warnung:** Bitte entsorgen Sie den Kühlschrank entsprechend den örtlichen Vorschriften für Geräte, die brennbare Treibgase und Kältemittel enthalten.

**Warnung:** Vergewissern Sie sich beim Aufstellen des Geräts, dass das Netzkabel weder eingeklemmt noch beschädigt ist.

**Warnung:** Legen oder hängen Sie keine Mehrfachverteilersteckdosen oder Netzteile hinter das Gerät.

**Verwenden** Sie weder Verlängerungskabel noch nicht geerdete (zweipolige) Netzadapter.

**Gefahr:** Gefahr des Eingeschlossen-werdens von Kindern. Bevor Sie Ihren alten Kühl- oder

Gefrierschrank entsorgen:

- Bauen Sie die Türen ab.
- Lassen Sie die Ablagefächer im Gerät, damit Kinder nicht so leicht in das Gerät hineinklettern können.

**Der** Kühlschrank muss vor dem Einbau von Zubehör von seiner Stromversorgung getrennt werden.

Die in diesem Gerät benutzten.

**Kältemittel** und Cyclopentan-Schaumstoffmaterialien sind entflammbar. Aus diesem Grund muss bei der Entsorgung des Geräts darauf geachtet werden, dass es von Wärmequellen ferngehalten und die Entsorgung durch eine Fachrecyclingfirma mit den entsprechenden Qualifikationen für eine Entsorgung außer durch Verbrennung vorgenommen wird, um Schäden an der Umwelt sowie weiteren Schäden vorzubeugen.

**Es** ist notwendig, dass die Schlüssel für Türen oder Deckel mit Schlössern außerhalb der Reichweite von Kindern und nicht in der Nähe des Kühlgeräts aufbewahrt werden, um einem Eingeschlossen werden der Kinder im Inneren des Kühlgeräts vorzubeugen.

**Für** EU-Standard: Dieses Gerät kann von Kindern ab 8 Jahren und Personen mit eingeschränkten physischen, sensorischen oder geistigen Fähigkeiten oder unzureichenden Erfahrungen und Kenntnissen benutzt werden, wenn sie beaufsichtigt werden oder sie in die sichere Benutzung des Gerätes eingewiesen worden sind und die mit der Benutzung verbundenen Gefahren verstehen. Kinder dürfen nicht mit dem Gerät spielen. Reinigung und Benutzerwartung dürfen von Kindern nicht ohne Beaufsichtigung durchgeführt werden. Kinder im Alter von 3 bis 8 Jahren dürfen Lebensmittel/Getränke in das Kühlgerät legen/stellen und aus dem Kühlgerät herausnehmen.

**Bitte** folgen Sie nachfolgenden Anleitungen, um einer Verschmutzung der Nahrungsmittel vorzubeugen:

- Durch eine für längere Zeit geöffnete Kühlgerätetür kann die Temperatur in den Fächern des Geräts merklich ansteigen.
- Reinigen Sie regelmäßig alle Oberflächen, die in Kontakt mit Nahrungsmitteln und dem Abtauwasserablaufsystem kommen.
- Reinigen Sie den Wassertank, wenn er für mehr als 48 Stunden nicht benutzt wurde. Spülen Sie das an eine Wasserversorgung angeschlossene Wassersystem durch, wenn es für mehr als 5 Tage kein Wasser gezogen hat. (Hinweis 1)
- Bewahren Sie im Kühlbereich rohes Fleisch und Fisch in geeigneten Behältern auf, sodass sie nicht auf andere Nahrungsmittel tropfen oder mit anderen Nahrungsmitteln in Kontakt kommen können.
- Zwei-Sterne-Gefrierfächer sind geeignet, um Gefriergut aufzubewahren, Eiscreme aufzubewahren oder herzustellen und Eiswürfel herzustellen. (Hinweis 2)
- Ein-Stern-, Zwei-Sterne- und Drei-Sterne-Fächer sind nicht geeignet, um frische Nahrungsmittel einzufrieren. (Hinweis 3)
- Für Geräte ohne ein 4-Sterne-Fach: Dieses Kühlgerät ist nicht für tiefgefrorene Nahrungsmitteln geeignet. (Hinweis 4)
- Wenn Sie das Kühlgerät für einen längeren Zeitraum nicht benutzen, dann schalten Sie es aus. Tauen Sie es anschließend ab und reinigen Sie es. Trocknen Sie es und lassen Sie die Kühlgerätetür etwas geöffnet, um einer Schimmelbildung im Gerät vorzubeugen.

Hinweis 1, 2, 3, 4: Bitte überprüfen Sie, ob dies für den Gefrierfachtyp Ihres Geräts anwendbar ist.



**Für** ein freistehendes Gerät: Dieses Kühlgerät ist nicht dafür vorgesehen, als Einbaugerät verwendet zu werden.

**Warnung:** Das Gerät muss gemäß den Anleitungen verankert werden, um Unfällen durch Instabilität des Geräts vorzubeugen.

**Warnung:** Schließen Sie das Gerät nur an eine mobile Wasserversorgung an. (Anwendbar bei Eismaschinen)

**Halten** Sie Kinder von der Gefriertruhe und dessen näherer Umgebung fern, um einem Einschließen eines Kindes vorzubeugen. (Anwendbar bei Produkten mit Schloss)

## 1.2 Bedeutung der Sicherheitshinweissymbole

 Verbotssymbol	Das ist ein Verbotssymbol. Jede Nichteinhaltung von Anweisungen, die mit diesem Symbol gekennzeichnet sind, kann zur Beschädigung des Produkts oder zur Gefährdung des/der Bedieners/-in führen.
 Warnsymbol	Das ist ein Warnsymbol. Eine Bedienung unter strikter Einhaltung der mit diesem Zeichen gekennzeichneten Anweisungen ist unabdingbar. Missachtung kann zur Beschädigung des Produkts oder Gefährdung des/der Bedieners/-in kommen.
 Hinweissymbol	Das ist ein Hinweissymbol. Die mit diesem Symbol gekennzeichneten Hinweise müssen besonders beachtet werden. Unzureichende Achtsamkeit kann zu leichten oder mittelschweren Verletzungen oder zur Beschädigung des Produkts führen.

Dieses Benutzerhandbuch enthält viele wichtige Sicherheitshinweise, die vom/von der Benutzer/-in zu befolgen sind.

## 1.3 Warnungen bezüglich der Elektrik

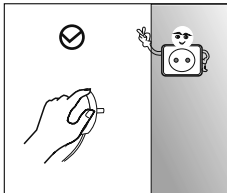

- Ziehen Sie nicht am Netzkabel, wenn Sie den Netzstecker des Kühlschranks aus der Netzsteckdose ziehen wollen. Ziehen Sie bitte das Netzkabel am Netzstecker aus der Netzsteckdose.
- Beschädigen Sie das Netzkabel nicht und verwenden Sie es nicht, wenn es beschädigt oder verschlissen ist, um eine sichere Benutzung des Geräts garantieren zu können.

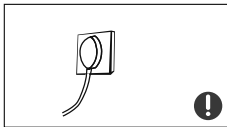

- Bitte benutzen Sie eine festinstallierte Netzsteckdose, an der kein anderes elektrisches Gerät angeschlossen ist. Der Netzstecker muss ordnungsgemäß in der Netzsteckdose stecken, weil eine nicht ordnungsgemäße Verbindung zu Brand führen kann.
- Bitte vergewissern Sie sich, dass der Massekontakt der Netzsteckdose mit einer ordnungsgemäß installierten Masseleitung verbunden ist.



- Bitte schließen Sie das/die Ventil/-e ausströmender Gase und öffnen Sie Türen und Fenster, wenn brennbare oder sonstige Gase austreten. Ziehen Sie nicht den Netzstecker des Kühlschranks oder von anderen elektrischen Geräten aus der Netzsteckdose, weil dadurch ein Funke erzeugt werden könnte, der zu Brand führen kann.

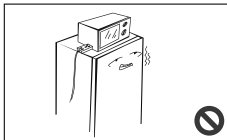

- Benutzen Sie auf dem Produkt keine elektrischen Geräte, sofern sie nicht durch den Hersteller hierfür empfohlen werden.

## 1.4 Warnungen bezüglich der Benutzung

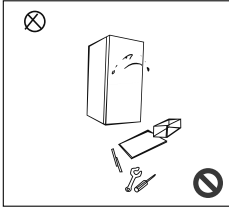

- Nehmen Sie eigenmächtig den Kühlschrank weder auseinander oder bauen Sie ihn um noch beschädigen Sie den Kühlmittelkreislauf; die Gerätewartung muss durch eine Fachkraft durchgeführt werden.
- Ein beschädigtes Netzkabel muss durch den Hersteller, seiner Wartungsabteilung oder eine entsprechend ausgebildete Fachkraft ersetzt werden, um Gefahren zu vermeiden.

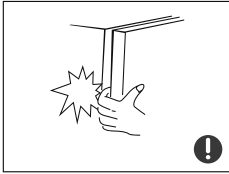

- Die Spalte zwischen den Kühlschranktüren und dem Kühlschrankgehäuse sind klein. Achten Sie deshalb darauf, dass Sie Ihre Hände von diesen Bereichen fernhalten, um einem Einklemmen der Finger vorzubeugen. Bitte schließen Sie die Kühlschranktür vorsichtig, um einem Um-/Herausfallen von in den Kühlschrank gestellten/gelegten Waren zu vermeiden.
- Legen/Stellen Sie Lebensmittel oder Behälter, besonders Behälter aus Metall, nicht mit nassen Händen in das Gefrierfach, um Erfrierungen zu vermeiden.



- Verboten Sie Kindern, in oder auf den Kühlschrank zu steigen; Missachtung kann zu Erstickungsunfällen oder Sturzverletzungen der jeweiligen Kinder führen.

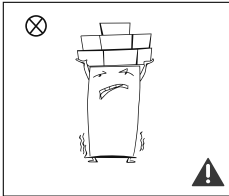

- Stellen Sie keine schweren Gegenstände auf den Kühlschrank, weil diese durch das Öffnen oder Schließen der Kühlschranktür herunterfallen und zu schweren Verletzungen führen können.
- Ziehen Sie den Netzstecker bei Stromausfall oder für die Reinigung des Kühlgeräts aus der Netzsteckdose. Schließen Sie den Kühlschrank nicht innerhalb von 5 Minuten wieder am Stromnetz an, um Beschädigungen des Kompressors und den nachfolgenden Teilen zu vermeiden.

## 1.5 Warnungen bezüglich des Aufstellens

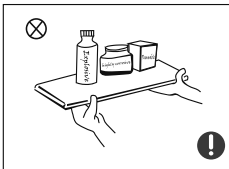

- Stellen/Legen Sie keine brennbaren, explosiven, flüchtigen oder hochkorrosiven Gegenstände in den Kühlschrank, um Schäden am Produkt oder Brand vorzubeugen.
- Stellen/Legen Sie keine brennbaren Gegenstände in die Nähe des Kühlschranks, um Brand vorzubeugen.

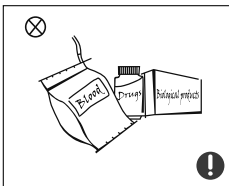

- Der Kühlschrank ist für die Benutzung im Haushalt für beispielsweise für die Aufbewahrung von Nahrungsmitteln bestimmt. Er darf für keine anderen Zwecke wie beispielsweise die Aufbewahrung von Blut, Medikamenten, biologischen Produkten usw. verwendet werden.

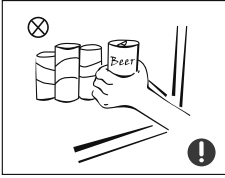



- Bewahren Sie im Gefrierschubfach des Kühlschranks keine mit Bier, Getränken oder anderen Flüssigkeiten gefüllte Flaschen oder geschlossene Behältnisse auf; durch Missachtung können die Flaschen oder geschlossenen Behältnisse durch das Gefrieren der Flüssigkeit zerbrechen und Beschädigungen verursachen.

## 1.6 Warnungen bzgl. des Betriebs

- 1) Kühlgeräte können u. U. nicht dauerhaft betrieben werden (Möglichkeit des Auftauens des Gefrierguts oder zu starker Anstieg der Temperaturen im Gefrierschubfach), wenn diese über längere Zeit unterhalb der für das Kühlgerät zulässigen maximalen Kühltiefsttemperatur betrieben werden.
- 2) Sprudelnde Getränke sollten nicht im Gefrierfach oder -schrank oder in Fächern oder Schränken mit tiefen Temperaturen gelagert werden und einige Produkte wie Wasser sollten nicht zu kalt genossen werden;
- 3) Es darf die durch den Lebensmittelhersteller empfohlene maximale Aufbewahrungszeit für das jeweilige Nahrungsmittel und des käuflich erwerbbaaren Tiefkühlguts nicht überschritten werden;
- 4) Beim Abtauen des Kühlgeräts sind die Vorsichtsmaßnahmen zu beachten und beispielsweise durch Einwickeln des Gefrierguts in mehrere Lagen Zeitungspapier dem Erwärmen des Gefrierguts entgegenzuwirken.
- 5) Es ist zu beachten, dass der Temperaturanstieg des Gefrierguts beim manuellen Abtauen sowie bei Wartung oder Reinigung die Haltbarkeitsdauer verkürzt.

## 1.7 Warnungen bezüglich der Entsorgung

-  Das Kältemittel und der Cyclopentan-Schaumstoff, die in diesem Kühlschrank zum Einsatz kommen, sind brennbar. Aus diesem Grund muss bei der Entsorgung dieses Kühlschranks darauf geachtet werden, dass er von Wärmequellen ferngehalten und die Entsorgung durch eine Fachrecyclingfirma mit den entsprechenden Qualifikationen für eine Entsorgung außer durch Verbrennung vorgenommen wird, um Schäden an der Umwelt sowie sonstigen Schäden vorzubeugen.

-  Wenn Sie den Kühlschrank entsorgen möchten, dann demontieren Sie die Türen und entfernen Sie dann die Dichtungen der Türen und Ablagefächer. Legen/Stellen Sie die Türen und Ablagefächer an einen geeigneten Platz, um einem Eingeschlossen werden von Kindern vorzubeugen.



Ordnungsgemäße Entsorgung dieses Produkts:

Die mit diesem Symbol gekennzeichneten Produkte dürfen innerhalb der EU nicht mit dem gewöhnlichen Haushaltsmüll entsorgt werden. Recyceln Sie dieses Produkt den Vorschriften entsprechend, um einer möglichen Schädigung der Umwelt oder der menschlichen Gesundheit durch unkontrollierte Müllentsorgung vorzubeugen und wertvolle Rohstoffe der Wiederverwertung zugänglich zu machen. Nutzen Sie bitte für die Rückführung Ihres Altgeräts die hierfür bereitgestellten Rückgabestellen bzw. Sammelstationen oder setzen Sie sich bitte mit Ihrem Händler in Verbindung, der Ihnen dieses Gerät verkauft hat. Dieser nimmt dann Ihr Altgerät für eine umweltgerechte Entsorgung entgegen.

## 2 Ordnungsgemäße Benutzung des Kühlschranks

### 2.1 Aufstellen

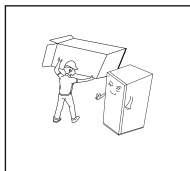

- Entfernen Sie vor der Erstbenutzung des Kühlschranks jegliches Verpackungsmaterial einschließlich der unteren Dämmung, der Schaumstoffpads und des Klebebandes im Inneren des Kühlschranks und ziehen Sie dann die Schutzfolie der Türen und des Kühlschrankgehäuses ab.

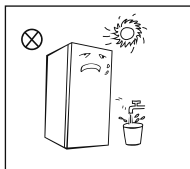

- Stellen Sie den Kühlschrank fern von Hitze oder direkter Sonneneinstrahlung auf. Stellen Sie das Kühlgerät nicht an einem Platz mit hoher Luftfeuchtigkeit oder Wasser auf, um Rost oder einer Verringerung des Isolationseffektes zu vermeiden.
- Sprühen oder waschen Sie den Kühlschrank nicht ab; stellen Sie den Kühlschrank nicht an Plätzen mit hoher Luftfeuchtigkeit und auch dort nicht auf, wo er leicht Spritzwasser ausgesetzt sein kann, um nicht die elektrischen Isolationseigenschaften des Kühlschranks zu gefährden.

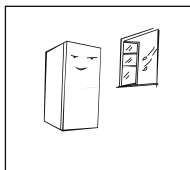

- Stellen Sie den Kühlschrank in einem gut belüfteten Raum auf, in dem der Boden eben und stabil ist (drehen Sie die Nivellierfüße in oder gegen Uhrzeigersinn, um den Kühlschrank auszunivellieren, wenn er instabil stehen sollte).

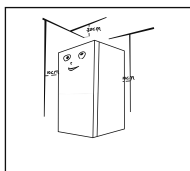

- Der Abstand des Kühlschranks zur Decke muss größer als 30 cm sein und er sollte mindestens 10 cm von der Wand entfernt aufgestellt werden, um die Wärmeableitung zu ermöglichen.

#### ⚠ Vorsichtsmaßnahmen vor dem Aufstellen:

Die Informationen im Benutzerhandbuch dienen nur Ihrer Referenz. Das Ihnen tatsächlich vorliegende Produkt kann hiervon abweichen. Stellen Sie vor dem Einsetzen und Ausrichten von Zubehörteilen unbedingt sicher, dass der Kühlschrank vom Stromnetz getrennt ist.

Sie müssen Vorsichtsmaßnahmen gegen ein Herab-/Herausfallen des Griffes treffen, weil dies zu Körperverletzungen führen kann.

## 2.2 Nivellierfüße

### 1) Prinzipbild der Nivellierfüße

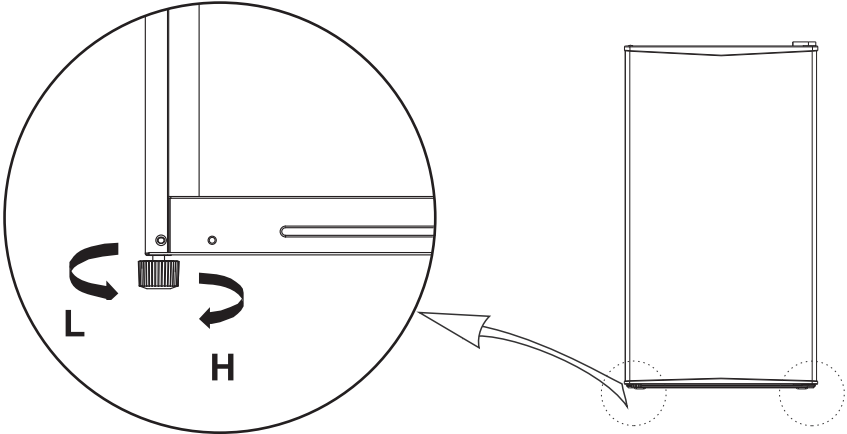

(Die vorstehende Abbildung dient lediglich als Referenz. Die vorhandene Konfiguration ist vom tatsächlichen Produkt oder den Angaben des Lieferanten abhängig.)

### 2) Vorgehensweise beim Nivellieren:

- a. Drehen Sie die Nivellierfüße in Uhrzeigersinn, um den Kühlschrank anzuheben;
- b. Drehen Sie die Nivellierfüße gegen Uhrzeigersinn, um den Kühlschrank abzusenken;
- c. Stellen Sie der obenstehenden Vorgehensweise folgend den linken und rechten Nivellierfuß für einen horizontalen Stand ein.

### 2.3 Wechsel links-/rechtsöffnende Tür

Liste der vom/von der Benutzer/-in bereitzulegenden Werkzeuge			
	Kreuzschlitzschraubendreher		Spachtel Schlitzschraubendreher
	5/16" Steckschlüssel		Markierungsband

- 1) Schalten Sie den Kühlschrank aus und nehmen Sie alle Gegenstände aus dem Kühlschrank heraus, die sich in den Türfächern befinden.
- 2) Fixieren Sie die Kühlgerätetür mit Klebeband.

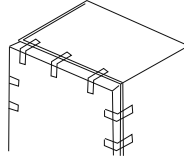

- 3) Entfernen Sie die obere Scharnierabdeckung, drehen Sie die Schrauben heraus und nehmen Sie das obere Scharnier ab. Entfernen Sie die Kunststoffschraubenlochabdeckung auf der gegenüberliegenden Seite.

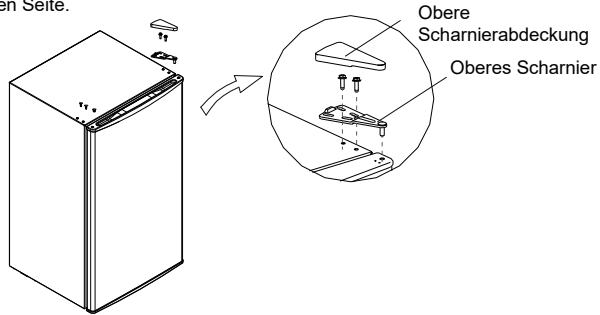

- 4) Demontieren Sie die Kühlgerätetür, die untere Scharniereinheit und den einstellbaren Standfuß. Montieren Sie anschließend den einstellbaren Standfuß und die untere Scharniereinheit auf der gegenüberliegenden Seite.

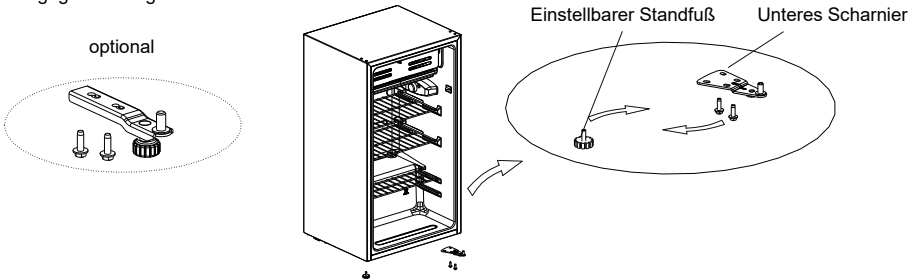

- 5) Setzen Sie die Kühlgerätetür auf das untere Scharnier und montieren Sie anschließend der Reihe nach das obere Scharnier, die obere Scharnierabdeckung und die Kunststoffschraubenlochabdeckung.

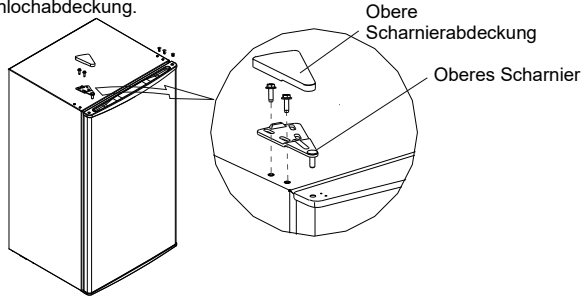

(Die vorstehende Abbildung dient lediglich als Referenz. Die vorhandene Konfiguration ist vom tatsächlichen Produkt oder den Angaben des Lieferanten abhängig.)

#### 2.4 Wechseln der Kühlschranksinnenbeleuchtungsglühbirne (optional)

Ersetzen der Glühlampen:

Trennen Sie das Kühlgerät vom Stromnetz, bevor Sie mit dem Glühlampenwechsel beginnen.

Halten und entfernen die die Glühlampenabdeckung.

Entfernen Sie die alte Glühlampe, indem Sie sie gegen den Uhrzeigersinn herausdrehen. Ersetzen Sie sie durch eine neue Glühlampe (max. 15 W), indem Sie sie in Uhrzeigersinn hineindrehen und vergewissern Sie sich, dass sie fest in der Fassung sitzt.

Bringen Sie die Abdeckung wieder an und schließen Sie anschließend das Kühlgerät wieder an der Stromversorgung an.

(Die vorstehende Abbildung dient nur zu Ihrer Referenz. Die vorhandene Konfiguration ist vom tatsächlichen Produkt oder den Angaben des Lieferanten abhängig.)

## 2.5 Erstinbetriebnahme

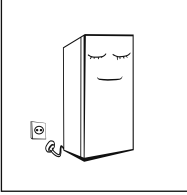

- Lassen Sie den Kühlschrank eine halbe Stunde still stehen, bevor Sie ihn am Stromnetz anschließen.
- Der Kühlschrank muss 2 – 3 Stunden und im Sommer bei hohen Umgebungstemperaturen mindestens 4 Stunden laufen, bevor Sie frische oder gefrorene Lebensmittel in den Kühlschrank legen/stellen können.

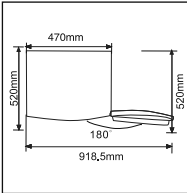

- Lassen Sie ausreichend Platz für das bequeme Öffnen der Türen und Herausziehen der Schubfächer bzw. beachten Sie diesbezügliche Hinweise des Lieferanten.

## 2.6 Energiespartipps

- Das Gerät sollte im kühlestem Bereich des Raumes fern von wärmeerzeugenden Geräten, Wärmeleitungen und direkter Sonneneinstrahlung aufgestellt werden.
- Lassen Sie heiße Nahrungsmittel erst auf Zimmertemperatur abkühlen, bevor Sie sie in das Kühlgerät stellen. Durch Überladen des Kühlgeräts wird der Kompressor gezwungen, länger zu laufen. Nahrungsmittel, die zu langsam gefrieren, können an Qualität einbüßen oder sogar verderben.
- Vergewissern Sie sich, dass Sie die Nahrungsmittel ordentlich eingewickelt haben und wischen Sie deren Aufbewahrungsbehälter ganz trocken, bevor Sie sie in das Kühlgerät legen/stellen. Das reduziert die Frostbildung im Inneren des Kühlgeräts.
- Das Geräteaufbewahrungsfach sollte nicht mit Aluminiumfolie, Wachspapier oder Papierhandtücher ausgekleidet werden. Durch das Abgedeckt sein wird die Kaltluftzirkulation behindert, wodurch die Effizienz des Kühlgeräts sinkt.
- Ordnen und beschriften Sie die Nahrungsmittel, um einem unnötig langen Öffnen der Tür und Suchen im Kühlgerät entgegenzuwirken. Nehmen Sie jedes Mal, wenn Sie die Kühlgerätetür öffnen, nur die wirklich benötigte Menge an Nahrungsmitteln heraus und schließen Sie sie anschließend so schnell wie möglich wieder.

## 3 Bestandteile und Funktionen

### 3.1 Hauptkomponenten

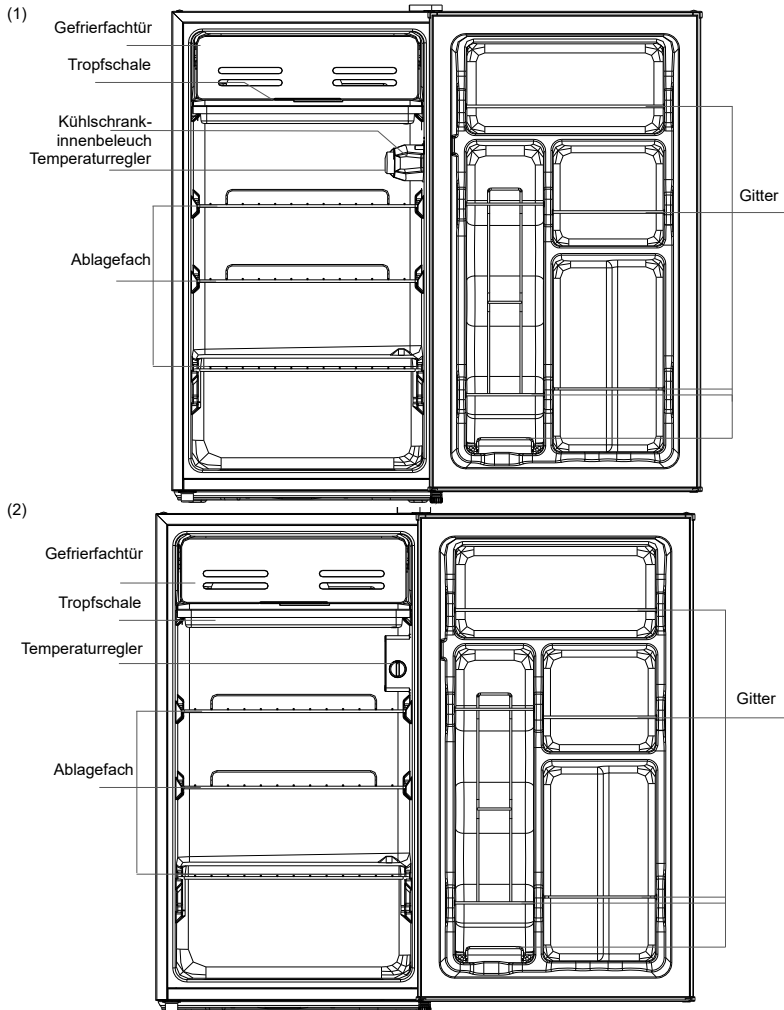

(Die vorstehende Abbildung dient lediglich als Referenz. Die vorhandene Konfiguration ist vom tatsächlichen Produkt oder den Angaben des Lieferanten abhängig.)

#### Kühlbereich

- Der Kühlbereich ist für die Aufbewahrung von Früchten, Gemüse, Getränken und anderen Nahrungsmitteln geeignet, die in kurzer Zeit verbraucht werden. Die empfohlene Aufbewahrungszeit beträgt 3 bis 5 Tage.  
Die höchste Energieeffizienz erreichen Sie, wenn Sie die Nahrungsmittel auf die im vorstehenden Bild gezeigte Stelle legen/stellen.
- Zubereitete Lebensmittel dürfen erst dann in den Kühlbereich gestellt/gelegt werden, nachdem Sie auf Zimmertemperatur abgekühlt sind.
- Früchte sollten mit Folie abgedeckt/umwickelt werden, bevor Sie in den Kühlschrank gelegt/gestellt werden.

- Die Glasablagefächer können in der Höhe nach oben und unten hin an die aufzubewahrenden Nahrungsmittel angepasst werden.

Hinweis: Die Aufbewahrung von zu vielen Nahrungsmitteln kurz nach der Erstinbetriebnahme kann den Gefriereffekt des Kühlschranks negativ beeinflussen. Des Weiteren dürfen die aufbewahrten Nahrungsmittel den Luftauslass nicht blockieren, weil auch hierdurch der Gefriereffekt des Kühlschranks negativ beeinflusst wird.

### 3.2 Funktionen

(1)

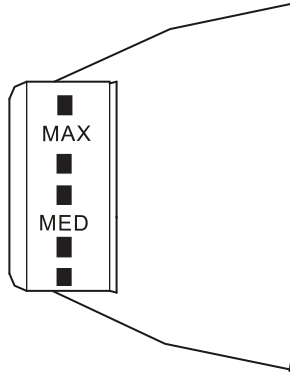

(Die vorstehende Abbildung dient lediglich als Referenz. Die vorhandene Konfiguration ist vom tatsächlichen Produkt oder den Angaben des Lieferanten abhängig.)

(2)

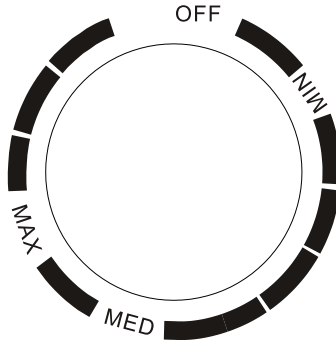

(Die vorstehende Abbildung dient lediglich als Referenz. Die vorhandene Konfiguration ist vom tatsächlichen Produkt oder den Angaben des Lieferanten abhängig.)

- Drehen Sie den Temperaturregler auf MAX, um die Innentemperatur des Kühlschranks zu senken.
- Drehen Sie den Temperaturregler auf MIN, um die Innentemperatur des Kühlschranks zu erhöhen.
- Der Buchstabe auf dem Temperaturregler repräsentiert nur das Temperaturniveau, jedoch keinen bestimmten Temperaturwert. „OFF“ bedeutet, dass der Kühlschrank nicht kühlt.
- Empfohlener Bereich: „MED“

HINWEIS: Bitte stellen Sie für die Benutzung einen Bereich zwischen „MAX“ und „MIN“ ein.

## 4 Wartung des Kühlschranks

### 4.1 Reinigung

- Staub hinter dem Kühlschrank und auf dem Boden muss regelmäßig entfernt werden, um den Kühleffekt effizient zu halten und Energie zu sparen.
- Überprüfen Sie regelmäßig die Türdichtung, um sicherzustellen, dass Sie nicht verschmutzt ist.  
Reinigen Sie die Türdichtung mit einem weichen, mit Seifenlauge oder verdünnten Reinigungsmittel angefeuchteten Tuch.
- Der Innenraum des Kühlschranks sollte regelmäßig gereinigt werden, um der Geruchsentwicklung vorzubeugen.
- Bitte schalten Sie den Kühlschrank aus, bevor Sie alle Nahrungsmittel, Getränke, Ablagefächer, Einschübe usw. herausnehmen und den Kühlschrank reinigen.
- Benutzen Sie ein weiches Tuch oder einen weichen Schwamm zusammen mit in 1 Liter Wasser gelösten 2 TL Backpulver, um den Kühlschrankinnenraum zu reinigen. Spülen Sie ihn dann mit Wasser ab und wischen Sie ihn anschließend trocken. Öffnen Sie nach der Reinigung die Kühlertür, damit der Innenraum auf natürliche Weise trocknen kann, bevor Sie das Kühlgerät wieder am Stromnetz anschließen.
- Für die schwer zu reinigenden Bereiche des Kühlschranks (wie z. B. Einengungen, Zwischenräume oder Ecken) ist es empfehlenswert, sie mit einem weichen Lappen, einer weichen Bürste o. ä. zu reinigen. Setzen Sie sie bei Bedarf in Kombination mit weiteren zusätzlichen Hilfsmitteln (wie z. B. dünne Stäbchen) ein, um sicherzustellen, dass sich in diesen Bereichen keine Verschmutzungen oder Bakterien ansammeln.
- Verwenden Sie weder Seife, Spülmittel, Reinigungspulver, Reinigungssprays usw., weil diese im Innenraum des Kühlschranks Gerüche verursachen oder Nahrungsmittel verunreinigen können.
- Reinigen Sie die Flaschenfächer, Ablagefächer und Einschübe mit einem weichen, mit Seifenlauge oder verdünnten Reinigungsmittel angefeuchteten Tuch. Wischen Sie sie anschließend mit einem weichen Tuch trocken oder lassen Sie sie auf natürliche Weise trocknen.
- Wischen Sie die Außenseite des Kühlschranks mit einem weichen Tuch ab, das mit einer Seifenlösung, einem Reinigungsmittel usw. benetzt wurde und anschließend trocken.
- Verwenden Sie für die Reinigung des Kühlschranks keine harten Bürsten, Stahltopfreiniger, Drahtbürsten, Scheuermittel (wie beispielsweise Zahnpasta), organische Reinigungsmittel (wie beispielsweise Alkohol, Aceton, Bananenöl usw.), kochendes Wasser oder saure/basische Mittel, weil diese die Oberfläche und/oder den Innenraum des Kühlschranks beschädigen können. Durch kochendes Wasser und organische Lösungsmittel wie beispielsweise Benzen können sich die Kunststoffteile verformen oder beschädigt werden.
- Spülen Sie während der Reinigung niemals direkt mit Wasser oder anderen Flüssigkeiten ab, um einem Kurzschluss oder einer Beeinträchtigung der elektrischen Isolationseigenschaften nach dem direkten Wasser-/Flüssigkeitskontakt vorzubeugen.



**▲** Bitte trennen Sie zum Abtauen und für die Reinigung den Kühlschrank vom Stromnetz.

## 4.2 Abtauen

- Schalten Sie den Kühlschrank aus.
- Nehmen Sie die Nahrungsmittel aus dem Kühlschrank und legen Sie sie an einen Platz, an dem Sie gegen Auftauen geschützt sind.
- Reinigen Sie die Ablaufleitung (verwenden Sie hierfür nur weiche Materialien, um die Innenisolierung nicht zu beschädigen) und bereiten Sie dann die Wasserbehälter zum Abtauen vor (achten Sie bei der Reinigung der Wassertropfschale des Kompressorfachs darauf, dass kein Wasser auf den Boden fließt).
- Sie können die Zimmertemperatur benutzen, um den Kühlschrank auf natürliche Weise abzutauen. Sie können auch einen Eiskratzer verwenden, um den Frost zu entfernen (verwenden Sie Kunststoff- oder Holzkratzer, um weder die Innenraumisolierung noch die Leitungen zu beschädigen).
- Sie können auch eine ausreichende Menge heißes Wasser verwenden, um das Abtauen zu beschleunigen. Verwenden Sie trockene Handtücher, um das Wasser nach dem Abtauen zu entfernen.
- Stellen/Legen Sie nach dem Abtauen die Lebensmittel wieder in die Fächer des Kühlschranks und schalten Sie dann den Kühlschrank ein.

## 4.3 Beenden der Benutzung

- Stromausfall: Bei einem Stromausfall können Nahrungsmittel selbst im Sommer im Inneren des Geräts mehrere Stunden lang aufbewahrt werden, wobei die Tür so wenig wie nur möglich geöffnet werden sollte und keine weiteren frischen Nahrungsmittel in den Kühlschrank gelegt/gestellt werden dürfen.
- Nichtbenutzung über längere Zeit: Sie müssen das Gerät vom Stromnetz trennen und anschließend reinigen. Lassen Sie danach die Kühlschranktüren geöffnet, um einer Geruchsbildung vorzubeugen.
- Transport: Nehmen Sie alle Gegenstände vor einem Transport des Kühlschranks heraus und fixieren Sie alle Glasteile, Gemüsehalter, Gefrierfachschubfächer usw. mit Klebeband. Drehen Sie darüber hinaus die Nivellierfüße ganz hinein, schließen Sie die Türen und fixieren Sie sie ebenfalls mit Klebeband. Während des Transports darf das Gerät weder kopfüber stehen noch horizontal liegen oder Vibrationen ausgesetzt werden. Die Neigung während des Transports darf 45° nicht überschreiten.

Das Gerät muss nach der Inbetriebnahme ununterbrochen laufen. Grundsätzlich darf der Betrieb des Geräts nicht unterbrochen werden. Durch Missachtung kann die  Lebensdauer verkürzt werden.

## 5 Problembehebung

Sie können versuchen, die folgenden einfachen Probleme selbst zu beheben.

Wenn Sie sie hierdurch jedoch nicht beheben können, dann setzen Sie sich bitte mit dem Kundendienst in Verbindung.

Kein Betrieb	Überprüfen Sie, ob das Gerät am Stromnetz angeschlossen ist und der Netzstecker ordnungsgemäß in der Netzsteckdose steckt. Überprüfen Sie, ob die Netzspannung zu gering ist. Überprüfen Sie, ob ein Stromausfall vorliegt, ein Schutzschalter ausgelöst wurde oder eine Sicherung durchgebrannt ist.
Gerüche	Geruchsintensive Nahrungsmittel müssen gut eingepackt werden. Überprüfen Sie, ob sich verdorbene Nahrungsmittel im Kühlschrank befinden. Reinigen Sie den Innenbereich des Kühlschranks.
Langes Laufen des Kompressors	Ein langes Laufen des Kühlschrankkompressors ist im Sommer dann normal, wenn die Umgebungstemperatur hoch ist. Es ist nicht empfehlenswert, zu viele Nahrungsmittel gleichzeitig im Kühlschrank aufzubewahren. Nahrungsmittel müssen ausreichend genug abgekühlt sein, bevor sie in den Kühlschrank gelegt/gestellt werden. Die Kühlgerätedüren werden zu oft geöffnet.
Keine Beleuchtung oder die Beleuchtung erlischt	Überprüfen Sie, ob der Kühlschrank am Stromnetz angeschlossen ist und ob ein Defekt des Leuchtmittels vorliegt. Lassen Sie bei Bedarf das Leuchtmittel durch eine/-n Fachfrau/-mann ersetzen.
Die Türen können nicht ordnungsgemäß geschlossen werden	Die Tür wird durch Lebensmittelverpackungen am ordnungsgemäßen Schließen gehindert. Es befinden sich zu viele Nahrungsmittel im Gerät. Der Kühlschrank steht nicht eben.
Laute Geräusche	Überprüfen Sie, ob der Kühlschrank nivelliert ist und stabil steht. Überprüfen Sie, ob sich die Zubehörteile an der vorgesehenen Stelle befinden.
Die Türdichtung dichtet nicht vollständig	Entfernen Sie Fremdstoffe, die sich auf der Türdichtung befinden. Erwärmen Sie die Türdichtung und lassen Sie sie anschließend zur Wiederherstellung abkühlen (erwärmen Sie sie mit Hilfe eines elektrischen Haartrockner oder einem warmem Handtuch).
Die Wasserauffangschale läuft über	Im Kühl-/Gefrierbereich befinden sich zu viele Lebensmittel oder die aufbewahrten Lebensmittel enthalten zu viel Wasser, was zu einem starken Abtauen führt Die Türen sind nicht ordnungsgemäß geschlossen, wodurch es zum Gefrieren der Luft im Eingangsbereich kommt und dadurch die Wassermenge während des Abtauens ansteigt.
Das Gehäuse ist heiß	Das ist die Wärmeableitung des eingebauten Kühlers über das Gehäuse, was normal ist. Wenn das Gehäuse aufgrund zu hoher Umgebungstemperaturen, zu vieler Nahrungsmittel im Kühlschrank oder ausgeschaltetem Kompressor zu heiß wird, dann sorgen Sie für eine gute Luftzirkulation, um die Wärmeableitung zu unterstützen.
Kondensation an der Oberfläche	Kondensationen an der Außenseite des Kühlschranks und an den Kühlschranktürdichtungen sind normal, wenn die Umgebungstemperatur sehr hoch ist. Wischen Sie die Kondensation einfach mit einem sauberen Handtuch ab.
Ungewöhnliche Geräusche	Summen: Während seines Betriebs kann der Kompressor u. U. summen, wobei dieses Summen vor allem beim Starten und Stoppen sehr laut ist. Das ist normal. Knarren: Das im Inneren des Kühlschranks fließende Kältemittel kann ein Knarren erzeugen, was normal ist.

## Kälteste Zone im Kühlschrank

### OPTIONAL: OK-Temperaturanzeige

- Die OK-Temperaturanzeige kann verwendet werden, um Temperaturen unter +4°C festzustellen. Reduzieren Sie die Temperatur schrittweise, wenn das Zeichen nicht Kälteste Zone im Kühlschrank "OK" anzeigt.

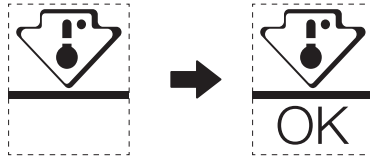

- Um die Temperatur in diesem Bereich zu gewährleisten, sollten Sie die Position der Ablage nicht verändern. Bei Umluftkühlschränken (mit Gebläse oder No-Frost-Modellen) wird das Symbol der kältesten Zone nicht angezeigt, da die Temperatur im Inneren gleichmäßig ist.

### Einstellung der Temperaturanzeige

- Damit Sie Ihren Kühlschrank gut einstellen können, ist er mit einer Temperaturanzeige ausgestattet, die die durchschnittliche Temperatur in der kältesten Zone überwacht.
- WARNUNG:** Diese Anzeige ist nur für Ihren Kühlschrank bestimmt. Verwenden Sie sie nicht in einem anderen Kühlschrank (die kälteste Zone ist nicht dieselbe) oder für andere Zwecke.

### Kontrolle der Temperatur in der kältesten Zone

- Mit der Temperaturanzeige können Sie regelmäßig überprüfen, ob die Temperatur in der kältesten Zone korrekt ist. Die Innentemperatur des Kühlschranks hängt nämlich von mehreren Faktoren ab, z. B. von der Umgebungstemperatur des Raums, der Menge der gelagerten Lebensmittel und der Häufigkeit des Öffnens der Tür. Berücksichtigen Sie diese Faktoren bei der Einstellung des Geräts.
- Wenn die Anzeige "OK" anzeigt, bedeutet dies, dass Ihr Thermostat gut eingestellt ist und die Innentemperatur stimmt.
- Wenn die Temperaturanzeige WEISS wird, bedeutet dies, dass die Temperatur zu hoch ist; erhöhen Sie in diesem Fall die Temperatureinstellung des Kühlschranks und warten Sie 12 Stunden, bevor Sie eine neue Sichtprüfung der Anzeige durchführen. Wenn frische Lebensmittel eingefüllt wurden oder die Tür offen gelassen wurde, kann die Temperaturanzeige nach einer Weile WEISS werden.

**Tabelle 1 Klimaklassen**

Klasse	Symbol	Umgebungstemperaturbereich in °C
Kaltgemäßigt	SN	+10 bis +32
Kühlgemäßigt	N	+16 bis +32
Subtropisch	ST	+16 bis +38
Tropisch	T	+16 bis +43

Kaltgemäßigt: Dieses Kühlgerät ist für den Betrieb in einem Umgebungstemperaturbereich von 10 °C bis 32 °C vorgesehen;

Kühlgemäßigt: Dieses Kühlgerät ist für den Betrieb in einem Umgebungstemperaturbereich von 16 °C bis 32 °C vorgesehen;

Subtropisch: Dieses Kühlgerät ist für den Betrieb in einem Umgebungstemperaturbereich von 16 °C bis 38 °C vorgesehen;

Tropisch: Dieses Kühlgerät ist für den Betrieb in einem Umgebungstemperaturbereich von 16 °C bis 43 °C vorgesehen;

### Speziell für den neuen EU-Standard

Die in der nachstehenden Tabelle aufgeführten Ersatzteile können über den Kanal \_ bezogen werden.

Ersatzteil	Bereitgestellt für	Minimale Verfügbarkeitsdauer
Thermostate	Professionelles Servicepersonal	Mindestens 7 Jahre nach Markteinführung des letzten Modells
Temperatursensoren	Professionelles Servicepersonal	Mindestens 7 Jahre nach Markteinführung des letzten Modells
Platinen	Professionelles Servicepersonal	Mindestens 7 Jahre nach Markteinführung des letzten Modells
Leuchtmittel	Professionelles Servicepersonal	Mindestens 7 Jahre nach Markteinführung des letzten Modells
Türgriffe	Fachwerkstätten und Endbenutzer/-innen	Mindestens 7 Jahre nach Markteinführung des letzten Modells
Türscharniere	Fachwerkstätten und Endbenutzer/-innen	Mindestens 7 Jahre nach Markteinführung des letzten Modells
Ablagen	Fachwerkstätten und Endbenutzer/-innen	Mindestens 7 Jahre nach Markteinführung des letzten Modells
Körbe	Fachwerkstätten und Endbenutzer/-innen	Mindestens 7 Jahre nach Markteinführung des letzten Modells
Türdichtungen	Fachwerkstätten und Endbenutzer/-innen	Mindestens 10 Jahre nach Markteinführung des letzten Modells

### Sehr geehrte Kundin, sehr geehrter Kunde

1. Wenn Sie das Produkt zurückgeben oder ersetzen möchten, dann setzen Sie sich bitte mit dem Geschäft in Verbindung, in dem Sie das Produkt erworben haben.

(Bringen Sie bitte auch den Kaufbeleg mit)

2. Wenn Ihr Produkt defekt ist und repariert werden muss, dann setzen Sie sich bitte mit dem Kundendienstserviceanbieter in Verbindung.

Die Modellinformationen in der Produktdatenbank sowie die Modellkennung können über einen gegebenenfalls mit einem QR-Code gescannten Weblink auf dem Energieeffizienzlabel des Produkts abgerufen werden.

# INDICE

<b>1 Informazioni di sicurezza</b> .....	<b>1</b>
1.1 Avvertenza .....	1
1.2 Significato dei simboli per gli avvisi di sicurezza.....	3
1.3 Avvertenze relative agli impianti elettrici .....	3
1.4 Avvertenze per l'utilizzo .....	4
1.5 Avvertenze di sistemazione .....	4
1.6 Avvertenze sull'energia .....	5
1.7 Avvertenze sullo smaltimento .....	5
<b>2 Uso corretto dei frigoriferi</b> .....	<b>6</b>
2.1 Collocazione.....	6
2.2 Piedini di livellamento .....	7
2.3 Cambio della porta da destra a sinistra .....	8
2.4 Sostituzione dell'illuminazione (facoltativo).....	9
2.5 Prima di iniziare l'utilizzo .....	9
2.6 Suggerimenti per il risparmio di corrente .....	9
<b>3 Struttura e funzioni</b> .....	<b>10</b>
3.1 Componenti principali .....	10
3.2 Funzioni.....	11
<b>4 Manutenzione del frigorifero</b> .....	<b>12</b>
4.1 Pulizia.....	12
4.2 Sbrinamento.....	13
4.3 Interruzione dell'utilizzo.....	13
<b>5 Risoluzione dei problemi</b> .....	<b>14</b>

## 1 Informazioni di sicurezza

### 1.1 Avvertenza



**Avvertenza:** rischio di incendio/materiali infiammabili

Il presente elettrodomestico è destinato ad uso domestico e altre applicazioni simili, quali cucine e mense in negozi, uffici e altri ambienti di lavoro; in strutture per agriturismo, camere di hotel, motel e altri ambienti di tipo residenziale per utilizzo da parte dei clienti; in strutture destinate a bed and breakfast, catering e altre simili applicazioni all'ingrosso.

**L'UTILIZZO** del presente elettrodomestico non è destinato a bambini o persone affette da menomazioni fisiche, mentali e sensoriali, o prive di conoscenza dell'apparecchiatura, se non sotto il controllo di apposito personale o dopo essere stati istruiti sull'uso del dispositivo da un responsabile della sicurezza.

**I bambini** devono essere controllati per garantire che essi non giochino con l'elettrodomestico.

**Se** il cavo di alimentazione è danneggiato, esso va immediatamente sostituito dal produttore, un suo agente di assistenza autorizzato o altro personale qualificato per evitare pericoli.

**Non** conservare in questo elettrodomestico sostanze esplosive, quali bombolette spray con propellente infiammabile.

L'elettrodomestico deve essere scollegato dall'alimentazione quando non è in uso o prima di eseguire attività di manutenzione su di esso.

**Avvertenza:** Mantenere le feritoie di ventilazione sull'involucro o sulla struttura integrata dell'elettrodomestico libere da ostacoli.

**Avvertenza:** Per accelerare il processo di sbrinamento, utilizzare solo i dispositivi meccanici o altri attrezzi indicati dal produttore.

**Avvertenza:** Non danneggiare il circuito refrigerante.

**Avvertenza:** Non utilizzare all'interno degli scomparti per la conservazione delle vivande dell'apparecchio dispositivi elettrici diversi da quelli indicati dal produttore.

**Avvertenza:** Smaltire il frigorifero nel rispetto delle norme locali, poiché esso fa uso di gas e refrigeranti infiammabili.

**Avvertenza:** Durante la sistemazione dell'elettrodomestico, verificare che il cavo di alimentazione non sia danneggiato o piegato.

**Avvertenza:** Non applicare prese multiple o alimentatori portatili su retro dell'elettrodomestico.

**Non** utilizzare prolunghe o alimentatori privi di messa a terra (spine a due sole lame).

**Pericolo:** Rischio di restare intrappolati per i bambini. Prima di smaltire frigoriferi o congelatori vecchi:

- Rimuovere le porte.

- Non rimuovere gli scaffali interni, in modo che i bambini non possano infilarsi all'interno dell'elettrodomestico.

|| frigorifero deve essere scollegato dall'alimentazione elettrica prima di procedere all'installazione degli accessori.

|| fluido refrigerante e la schiuma al ciclopentano usati per l'apparecchio sono materiali infiammabili. Di conseguenza, in caso di demolizione dell'apparecchio, tenere lontano da qualsiasi fonte di calore. L'unità dovrà essere recuperata da un'azienda appositamente specializzata e dotata di certificazione. L'apparecchio, infatti, non può essere trattato attraverso la combustione perché ciò potrebbe causare danni all'ambiente o di altra natura.

**Per** evitare che i bambini possano restare chiusi negli elettrodomestici, tenere le chiavi di porte e aperture dotati di serrature fuori dalla portata dei bambini e comunque lontano dai frigoriferi.

**Impianti** conformi allo standard EU: Il presente elettrodomestico può essere utilizzato da bambini di età non inferiore a 8 anni e da persone affette da menomazioni fisiche, sensoriali e mentali o prive di conoscenza dell'apparecchiatura, sotto il controllo di apposito personale o dopo essere stati istruiti sull'uso sicuro del dispositivo e sui pericoli che questo implica. I bambini non devono giocare con l'elettrodomestico. La pulizia e la manutenzione del frigorifero non devono essere svolte da bambini non controllati. I bambini di età compresa tra i 3 e gli 8 anni non possono caricare e scaricare il contenuto di frigoriferi.

**Per** evitare la contaminazione delle vivande rispettare le istruzioni seguenti:

- L'apertura delle porte per periodi di tempo prolungati può causare significativi aumenti della temperatura dei compartimenti del frigorifero.
- Pulire regolarmente le superfici che possono venire a contatto con le vivande e accessibili ai sistemi di drenaggio.
- Pulire i serbatoi d'acqua se non sono usati per 48 ore; sciacquare il sistema idrico connesso a impianti di erogazione idrica, se l'acqua è rimasta chiusa per 5 giorni. (nota 1)
- Conservare carne e pesce crudi in appositi contenitori, in modo che non possano venire in contatto con altre vivande né sgocciolare su di esse.
- I compartimenti dei congelatori a due stelle permettono di conservare cibi precongelati, conservare e preparare gelati o realizzare cubetti di ghiaccio. (nota 2)
- I compartimenti a una, due e tre stelle non sono adatti al congelamento di cibi freschi. (nota 3)
- Per apparecchi senza compartimenti a 4 stelle: questo frigorifero non è adatto al congelamento di alimenti. (nota 4)
- Se il congelatore resta vuoto per molto tempo, prima di riutilizzarlo occorre spegnerlo, sbrinarlo, pulirlo, asciugarlo e lasciare la porta aperta per evitare la formazione di muffa all'interno dell'elettrodomestico.

Nota 1, 2, 3, 4: Verificare l'applicabilità delle note in base al tipo di vani del proprio elettrodomestico.



**Per** un apparecchio a posizionamento libero: questo apparecchio di refrigerazione non è destinato ad essere utilizzato come apparecchio da incasso.

**Avvertenza:** L'apparecchio se instabile potrebbe rappresentare un pericolo. Di conseguenza, si prega di osservare con attenzione le seguenti istruzioni.

**Avvertenza:** Collegare solo all'approvvigionamento di acqua potabile. (Compatibile con la macchina per il ghiaccio)

**PER** evitare che un bambino finisca intrappolato all'interno dell'apparecchio, tenere fuori dalla portata dei minori e lontano dal congelatore (o dal frigorifero). (Compatibile con prodotti dotati di lucchetto)

## 1.2 Significato dei simboli per gli avvisi di sicurezza

 Simbolo di divieto	Questo è un simbolo di divieto. Il mancato rispetto delle istruzioni contrassegnate con questo simbolo potrebbe causare danni al prodotto o compromettere la sicurezza del personale o degli utenti.
 Simbolo di avvertenza	Questo è il simbolo di avvertenza. Occorre operare seguendo accuratamente tutte le istruzioni contrassegnate con questo simbolo per evitare danni al prodotto o lesioni personali.
 Simbolo di nota	Questo è un simbolo precauzionale. Le istruzioni contrassegnate con questo simbolo devono essere eseguite con particolare cautela. In caso contrario, si potrebbero causare lesioni personali lievi o moderate e danni al prodotto.

Il presente manuale contiene importanti informazioni di sicurezza che devono essere rispettate dall'utente.

## 1.3 Avvertenze relative agli impianti elettrici

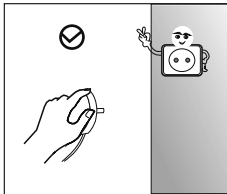

- Non estrarre la spina di alimentazione del frigorifero tirandola dal cavo elettrico. Estrarre la spina direttamente dalla presa, dopo averla afferrata saldamente.
- Per garantire la massima sicurezza di utilizzo, non danneggiare il cavo di alimentazione, né usare il prodotto in caso di danni al suddetto cavo.

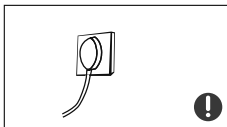

- Per l'alimentazione dell'elettrodomestico usare una presa dedicata, che non deve essere condivisa con altri apparecchi elettrici. Per evitare il rischio di incendi, inserire saldamente la spina nella presa di alimentazione elettrica.
- Verificare che l'elettrodo di messa a terra della presa elettrica sia collegato a una linea di terra funzionante.

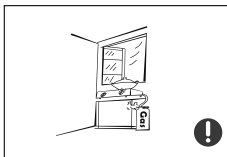

- In caso di perdite di gas o altre sostanze infiammabili, chiudere immediatamente l'erogatore di gas e aprire porte e finestre. Per evitare scintille che potrebbero innescare incendi, non scollegare dalla presa il frigorifero o altri dispositivi elettrici in funzione.

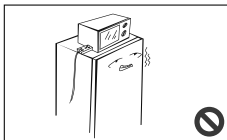

- Non posizionare al di sopra del frigorifero dispositivi elettrici in funzione di tipo diverso da quelli indicati dal produttore.

## 1.4 Avvertenze per l'utilizzo

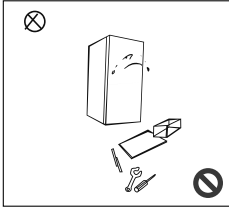

- Non tentare di smontare e rimontare il frigorifero, evitare di danneggiare il circuito refrigerante; la manutenzione dell'elettrodomestico deve essere affidata a personale specializzato.
- In caso di danni al cavo di alimentazione, esso dovrà essere sostituito solo dal produttore, dai suoi addetti alla manutenzione o da altro personale qualificato per evitare rischi.

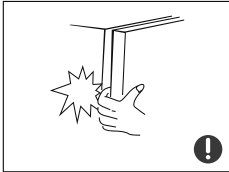

- Le aperture tra le porte del frigorifero e tra le porte e il corpo del frigorifero sono sottili, per cui occorre fare attenzione a non mettere le mani in tali punti per evitare di schiacciarsi le dita. Chiudere delicatamente le porte del frigorifero per evitare la caduta di oggetti.
- Per evitare il rischio di ferite da congelamento, non estrarre vivande o contenitori con le mani bagnate dal congelatore quando il frigorifero è in funzione.



- Non permettere ai bambini di entrare o appoggiarsi al frigorifero, per evitare rischi di soffocamenti o cadute.

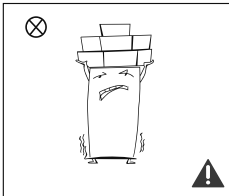

- Non posizionare oggetti pesanti sulla parte superiore del frigorifero, poiché potrebbero cadere quando si chiude o si apre la porta e si potrebbero causare lesioni accidentali.
- Scollegare la spina del frigorifero in caso di interruzioni di corrente o di operazioni di pulizia. In tal caso, non ricollegare il frigorifero all'alimentazione per almeno cinque minuti, onde evitare danni al compressore causati da accensioni troppo ravvicinate.

## 1.5 Avvertenze di sistemazione

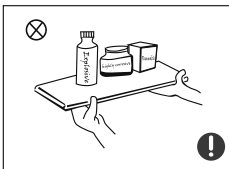

- Non collocare nel frigorifero sostanze infiammabili, esplosive, volatili o altamente corrosive per evitare danni al prodotto o il rischio di incendi.
- Non sistemare oggetti infiammabili in prossimità del frigorifero per evitare incendi.

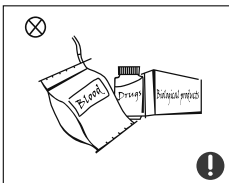

- Il frigorifero è destinato all'uso domestico per la conservazione di vivande; non deve essere usato per altri scopi, ad esempio per la conservazione di sangue, farmaci o prodotti biologici ecc.

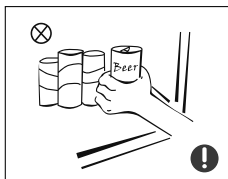

- Non conservare nel vano congelatore del frigorifero birre, bevande o altri liquidi contenuti in bottiglie o altri contenitori chiusi, per evitare che tali bottiglie e contenitori possano rompersi a seguito del congelamento e causare danni all'apparecchio.

## 1.6 Avvertenze sull'energia

- 1) Gli elettrodomestici refrigeranti non possono funzionare correttamente in caso di esposizione prolungata a temperature al di sotto del valore minimo dell'intervallo di utilizzo previsto (possibilità di scongelamento delle vivande conservate o temperature troppo alte nel vano dei cibi congelati).
- 2) Le bevande frizzanti non devono essere conservate nei congelatori né in vani o scomparti a temperature troppo basse, mentre alcuni prodotti come le bevande congelate non devono essere consumati a temperature troppo basse;
- 3) Non superare i tempi di conservazione consigliati dai produttori per vivande di ogni tipo, in particolare per quelle precongelate, in congelatori o altri vani e compartimenti destinati alla conservazione di cibi congelati;
- 4) Prendere tutte le precauzioni necessarie ad evitare aumenti imprevisti di temperatura delle vivande congelate in caso di attività di sbrinamento del frigorifero, ad esempio avvolgendo tali vivande in più fogli di giornale.
- 5) Eventuali aumenti imprevisti di temperatura delle vivande congelate durante attività manuali di sbrinamento, pulizia o manutenzione potrebbero comprometterne la corretta conservazione.

## 1.7 Avvertenze sullo smaltimento



Il refrigerante e il materiale di schiumatura in ciclopentano usati nel frigo sono infiammabili. Di conseguenza, in caso di demolizione dell'apparecchio, tenere lontano da qualsiasi fonte di calore. L'unità dovrà essere recuperata da un'azienda appositamente specializzata e dotata di certificazione. L'apparecchio, infatti, non può essere trattato attraverso la combustione perché ciò potrebbe causare danni all'ambiente o di altra natura.



Durante lo smaltimento del frigorifero, smontare le porte e rimuovere le guarnizioni di porte e scaffali; sistemare poi porte e scaffali in un luogo sicuro per evitare che i bambini possano restarvi intrappolati.



Corretto Smaltimento del prodotto:

Questo simbolo indica che il presente prodotto non può essere smaltito insieme ai rifiuti domestici in tutta l'Unione Europea. Per evitare possibili danni all'ambiente e alla salute umana dovuti a uno scorretto smaltimento dei rifiuti, riciclarli nel rispetto delle norme vigenti per promuovere un riutilizzo sostenibile dei materiali. Per restituire un apparecchio usato, utilizzare i sistemi previsti per la restituzione e raccolta o contattare il rivenditore presso il quale il prodotto è stato acquistato. I rivenditori sono in grado di ricevere tali prodotti e riciclarli in modo ecologicamente sostenibile.

## 2 Uso corretto dei frigoriferi

### 2.1 Collocazione

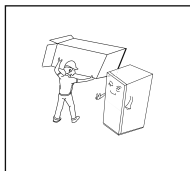

- Prima dell'utilizzo, rimuovere tutti i materiali di imballaggio, le imbottiture della base e quelle in gommapiuma, oltre ai nastri adesivi all'interno del frigorifero; inoltre rimuovere le pellicole protettive sulle porte e il corpo del frigorifero.

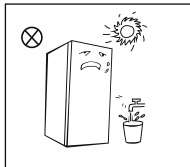

- Tenere il prodotto lontano da fonti di calore e non esporlo direttamente alla luce solare. Non collocare il frigorifero in ambienti umidi per prevenire la formazione di ruggine e la riduzione dell'effetto isolante.
- Non spruzzare con liquidi né bagnare il frigo; non collocare il frigorifero in ambienti umidi per non comprometterne le capacità di isolamento elettrico.

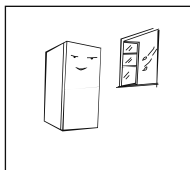

- Collocare il frigorifero al chiuso in un ambiente ben ventilato, poggiandolo su un terreno piano e robusto (ruotare le rotelle a sinistra o a destra per regolarne il livellamento in caso di instabilità).

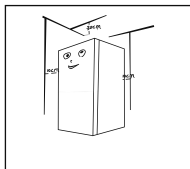

- Lo spazio al di sopra del frigorifero deve essere di almeno 30 cm, mentre esso dovrà essere collocato vicino a una parete con un spazio libero di almeno 10 cm dal muro per facilitare la dissipazione del calore.



#### Precauzioni prima dell'installazione:

Le informazioni riportate nel manuale di istruzione sono solo a scopo indicativo. Il prodotto effettivo potrebbe essere diverso. Prima dell'installazione e dell'applicazione degli accessori, il frigorifero deve essere scollegato dall'alimentazione elettrica.

Occorre prendere precauzioni per evitare la caduta della maniglia ed evitare possibili lesioni personali.

## 2.2 Piedini di livellamento

### 1) Schema dei piedini di livellamento

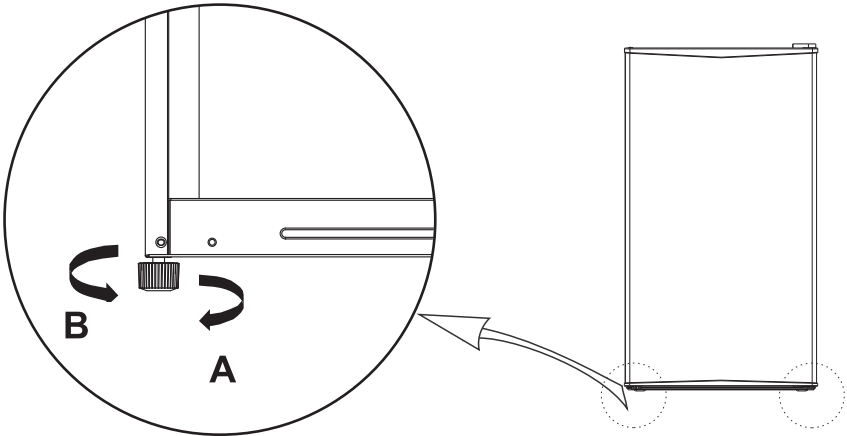

(La figura precedente è a solo scopo indicativo. La configurazione effettiva dipende dalle caratteristiche fisiche del prodotto e dalle indicazioni del distributore)

### 2) Procedure di regolazione:

- a. Ruotare i piedini in senso orario per sollevare il frigorifero;
- b. Ruotare i piedini in senso antiorario per abbassare il frigorifero;
- c. Regolare i piedini sinistro e destro seguendo le indicazioni precedenti in modo da ottenere un livellamento orizzontale.

### 2.3 Cambio della porta da destra a sinistra

#### Elenco degli attrezzi necessari all'utente

	Cacciavite a croce		Spatola Cacciavite piatto
	5/16" Chiave a tubo		Nastro adesivo

- 1) Spegner il frigorifero e rimuovere tutti gli oggetti dai vassoi della porta.
- 2) Fissare la porta con del nastro.

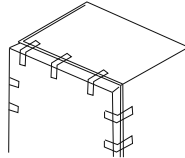

- 3) Smontare la cerniera superiore, la sua copertura e le viti, quindi rimuovere i tappi di plastica dei fori delle viti dall'altro lato.

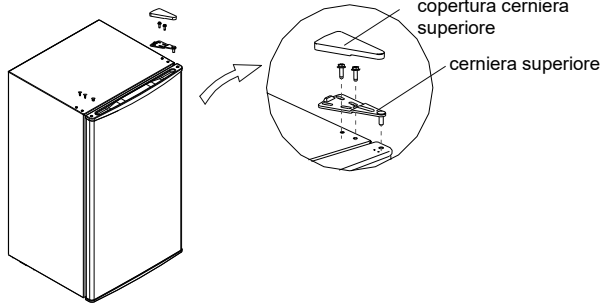

- 4) Smontare la porta, il gruppo della cerniera inferiore e i piedini regolabili e montare il tutto dall'altro lato.

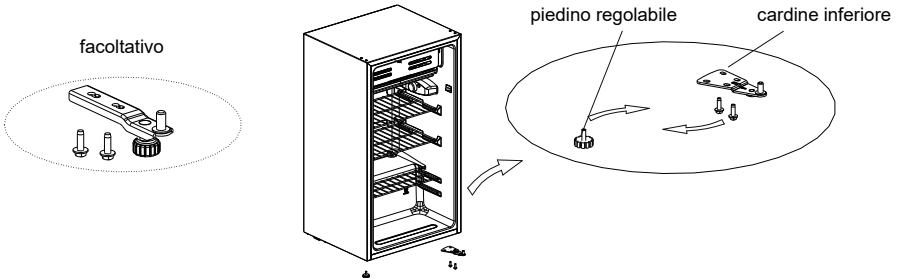

- 5) Collocare la porta sulla cerniera inferiore e successivamente montare la cerniera superiore, la sua copertura e i tappi di plastica dei fori delle viti.

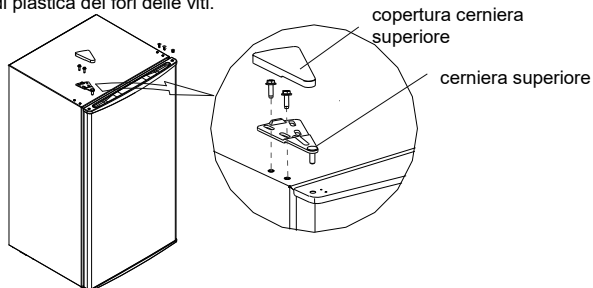

(La figura precedente è a solo scopo indicativo. La configurazione effettiva dipende dalle caratteristiche fisiche del prodotto e dalle indicazioni del distributore)

## 2.4 Sostituzione dell'illuminazione (facoltativo)

Sostituzione di lampade a incandescenza:

Scollegare l'alimentazione elettrica prima sostituire la lampadina.

Sollevare e rimuovere la copertura della lampadina.

Rimuovere la vecchia lampadina svitandola in senso antiorario. Sostituirla con una nuova lampada (Max. 15 W) avvitandola in senso orario e verificare che sia ben fissata al portalamпада.

Rimontare la copertura della lampada e ricollegare il frigorifero all'alimentazione elettrica.

(La figura precedente è a solo scopo illustrativo. La configurazione effettiva dipende dalle caratteristiche fisiche del prodotto e dalle indicazioni del distributore)

## 2.5 Prima di iniziare l'utilizzo

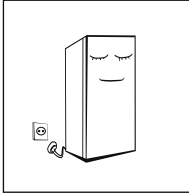

- Prima di iniziare a usarlo, tenere il frigorifero fermo per mezz'ora prima di collegarlo all'alimentazione.
- Prima di conservare vivande fresche o congelate nel frigorifero, esso deve essere stato in funzione almeno 2 o 3 ore, ovvero oltre 4 ore in estate, quando la temperatura ambientale è molto alta.

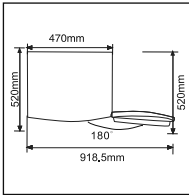

- Lasciare abbastanza spazio per un'adeguata apertura di porte e cassetti o comunque rispettare le indicazioni del distributore.

## 2.6 Suggerimenti per il risparmio di corrente

- L'elettrodomestico deve essere collocato nell'area meglio ventilata della stanza, lontano dal calore di altre apparecchiature, da fonti di calore e dalla luce solare diretta.
- Far raffreddare i cibi caldi a temperatura ambiente prima di collocarli nel frigorifero. Un sovraccarico dell'elettrodomestico causa un'usura maggiore del compressore. I cibi che congelano troppo lentamente possono perdere qualità e andare a male.
- Avvolgere le vivande in adeguati contenitori protettivi e asciugarli prima di metterli in frigo. Questo riduce la formazione di brina all'interno dell'elettrodomestico.
- I vani di conservazione del frigorifero non devono essere foderati con fogli di alluminio, carta oleata o tovaglioli di carta. Tali sostanze potrebbero interferire con la circolazione dell'aria fredda, riducendo l'efficienza dell'elettrodomestico.
- Sistemare in modo ordinato le vivande con opportune etichette per evitare ricerche prolungate che costringono a tenere il frigo aperto a lungo. Estrarre in una sola volta tutti le vivande richieste e richiudere subito il frigo.

### 3 Struttura e funzioni

#### 3.1 Componenti principali

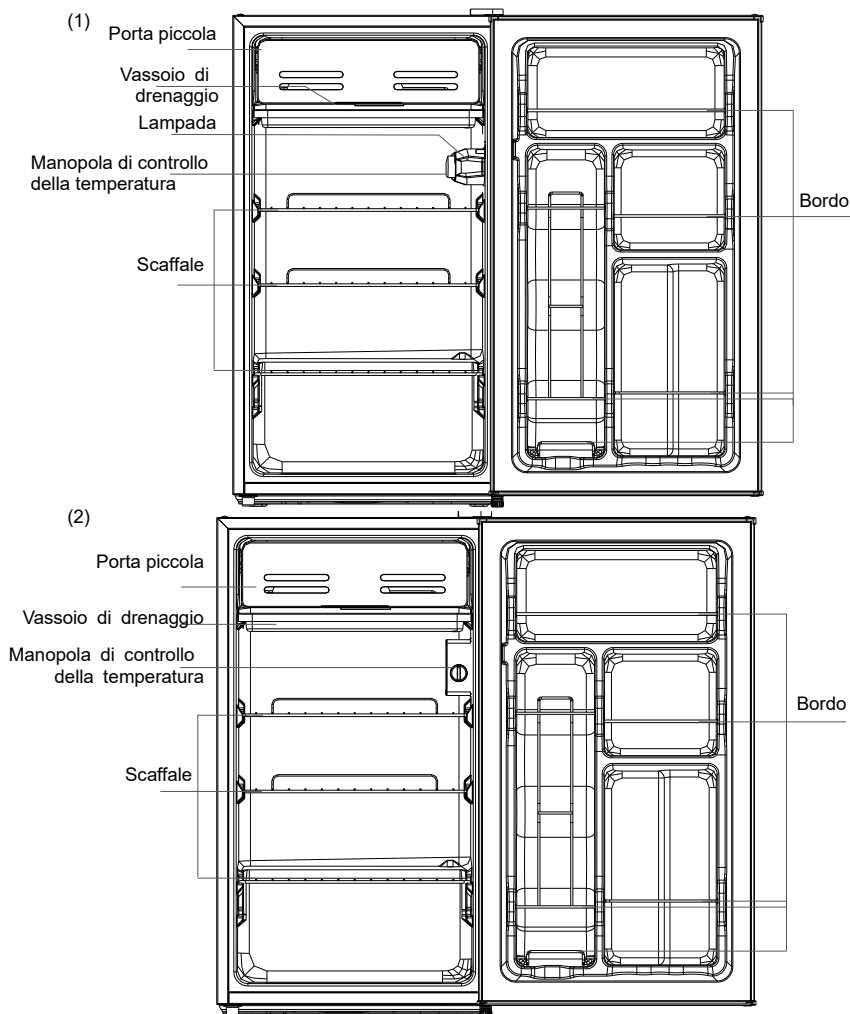

(La figura precedente è a solo scopo indicativo. La configurazione effettiva dipende dalle caratteristiche fisiche del prodotto e dalle indicazioni del distributore)

#### Vano refrigerante

- Il vano refrigerante è adatto alla conservazione di frutta, verdura, bevande e altre vivande destinate al consumo a breve termine. Tempo di conservazione consigliato dai 3 ai 5 giorni.  
Per risparmiare energia, collocare il cibo nella posizione indicata nella figura precedente.
- I cibi cotti non devono essere sistemati nel vano refrigerante senza prima averli fatti raffreddare a temperatura ambiente.
- Si suggerisce di chiudere ermeticamente le vivande prima di sistemarle in frigo.
- I ripiani in vetro possono essere sistemati in alto o in basso per ottimizzare lo spazio di conservazione e migliorare l'utilizzo dell'elettrodomestico.

Nota: La conservazione di troppo cibo dopo il primo collegamento all'alimentazione potrebbe avere effetti negativi sulla funzione di congelamento del frigo. Il cibo conservato non deve ostruire le prese d'aria per evitare di compromettere la funzione di congelamento.

### 3.2 Funzioni

(1)

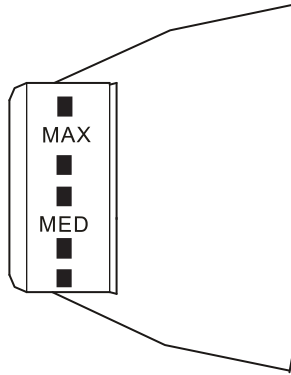

(La figura precedente è a solo scopo indicativo. La configurazione effettiva dipende dalle caratteristiche fisiche del prodotto e dalle indicazioni del distributore)

(2)

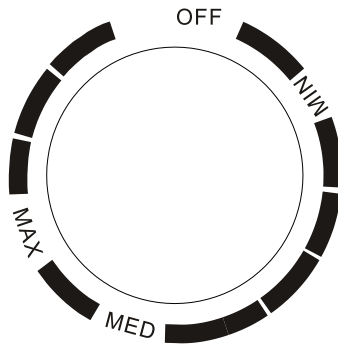

(La figura precedente è a solo scopo indicativo. La configurazione effettiva dipende dalle caratteristiche fisiche del prodotto e dalle indicazioni del distributore)

- Ruotare la manopola di controllo della temperatura su MAX, la temperatura interna del frigorifero si abbassa.
- Ruotare la manopola di controllo della temperatura su MIN, la temperatura interna del frigorifero aumenta.
- La lettera sulla manopola rappresenta solo il livello di temperatura, ma non indica la temperatura specifica, "OFF" significa smettere di funzionare.
- Impostazione suggerita: "MED"

NOTA: Regolare e utilizzare tra "MAX" e "MIN".

## 4 Manutenzione del frigorifero

### 4.1 Pulizia

- La polvere dietro al frigorifero e sul pavimento deve essere regolarmente rimossa per migliorare il funzionamento e risparmiare energia.
- Controllare periodicamente l'accumulo di detriti sulla guarnizione della porta.  
Pulire la guarnizione della porta con un panno morbido imbevuto con acqua e sapone o un detergente diluito.
- L'interno del frigorifero va pulito regolarmente per evitare la formazione di cattivi odori.
- Prima di procedere alla pulizia degli interni, scollegare l'alimentazione, rimuovere tutti i cibi e le bevande, oltre a scaffali, cassetti ecc.
- Pulire l'interno del frigorifero con un panno morbido o una spugna, imbevuti in una soluzione di 250 cl di acqua tiepida con due cucchiaini di bicarbonato di sodio. Poi sciacquare con acqua e pulire tutto perfettamente. Dopo la pulizia, lasciare aperta la porta del frigo e lasciarlo asciugare prima di riattivare l'alimentazione elettrica.
- La pulizia di aree del frigo che sono difficili da raggiungere (quali angoli e aperture strette) va effettuata regolarmente servendosi di uno straccio o un pennello morbido. Se necessario, servirsi di strumenti aggiuntivi di pulizia (ad es., bastoncini) per evitare l'accumulo di sporco e residui contaminanti in tali punti.
- Non usare saponi, detersivi, polveri abrasive, detersivi spray e simili, che potrebbero causare l'accumulo di cattivi odori e anche la contaminazione delle vivande all'interno del frigorifero.
- Pulire il ripiano delle bottiglie, scaffali e cassetti con un panno morbido imbevuto con acqua e sapone o un detergente diluito. Asciugare il tutto con un panno morbido o lasciar asciugare da sé.
- Pulire la superficie esterna del frigorifero con un panno morbido inumidito con acqua e sapone, detergente e simili, poi asciugare il tutto.
- Non usare spazzole rigide o metalliche, strumenti di pulizia in acciaio, sostanze abrasive (ad es. dentifrici), solventi organici (quali alcol, acetone, acetato di isoamile, ecc.), acqua bollente, sostanze acide o alcaline, che potrebbero danneggiare la superficie e l'interno del frigo. L'acqua bollente e i solventi organici, come il benzene, potrebbero deformare o danneggiare le parti in plastica.
- Durante le operazioni di pulizia, non lavare direttamente con acqua o altri liquidi per evitare il rischio di corto circuito e non compromettere l'isolamento elettrico dell'elettrodomestico.



▲ Scollegare il frigorifero dall'alimentazione elettrica prima di procedere a sbrinamento e pulizia.

## 4.2 Sbrinamento

- Spegnerne il frigorifero.
- Rimuovere il cibo dal frigorifero e conservarlo opportunamente in modo che non si scioglia.
- Pulire il tubo di drenaggio (con materiali morbidi per evitare di danneggiare il rivestimento). Preparare i contenitori dell'acqua per lo sbrinamento.  
(pulire il vassoio di drenaggio dell'acqua del vano compressore, evitando di far cadere acqua a terra).
- Per lo sbrinamento naturale è possibile lasciare il frigo a temperatura ambiente, oppure servirsi dell'apposita paletta per rimuovere il ghiaccio (usare palette in materiale plastico o in legno per evitare danni al rivestimento e ai tubi)
- È anche possibile servirsi di un'opportuna quantità di acqua calda per velocizzare lo sbrinamento e usare una tovaglia asciutta per rimuovere l'acqua dello sbrinamento.
- Dopo lo sbrinamento, sistemare di nuovo le vivande in frigo e riaccenderlo.

## 4.3 Interruzione dell'utilizzo

- Interruzione di corrente: In caso di interruzioni di corrente, il frigorifero è in grado di conservare le vivande contenute al suo interno per diverse ore, anche in estate. Durante l'interruzione di corrente, ridurre le aperture del frigo ed evitare di inserirvi nuove vivande fresche.
- Periodi prolungati di mancato utilizzo: In tal caso il frigorifero deve essere scollegato dall'alimentazione elettrica, lasciando la porta aperta per evitare la formazione di cattivi odori al suo interno.
- Spostamenti: Prima di spostare il frigorifero, svuotarlo completamente, fissare con del nastro adesivo le divisioni in vetro, il contenitore delle verdure, il vano congelatore, i cassetti ecc. Inoltre stringere i piedini di livellamento, chiudere le porte e fissarle con del nastro adesivo. Durante lo spostamento, non capovolgere il frigorifero, né muoverlo orizzontalmente, evitando di sottoporlo a urti e vibrazioni. L'inclinazione durante il trasporto non deve superare i 45°.

L'elettrodomestico, dopo essere stato avviato, deve funzionare ininterrottamente. In generale, l'utilizzo del frigorifero non deve essere interrotto, per evitare di

 comprometterne il corretto funzionamento

## 5 Risoluzione dei problemi

I piccoli problemi elencato di seguito possono essere di solito risolti direttamente dall'utente. Se non possono essere risolti, contattare il servizio post-vendita.

Mancato funzionamento	Controllare che l'elettrodomestico sia collegato all'alimentazione elettrica e che la spina sia ben inserita nella presa. Verificare che la tensione non sia troppo bassa. Verificare che non ci siano interruzioni di corrente o cortocircuiti anche parziali.
Cattivi odori	Le vivande che emanano forte odore devono essere accuratamente protetti. Controllare che non ci siano vivande andate a male. Pulire l'interno del frigorifero.
Usura del compressore per funzionamento prolungato	Un utilizzo prolungato del compressore è normale in estate quando la temperatura ambientale è più elevata. Si suggerisce in ogni caso di non sovraccaricare mai con troppe vivande il frigorifero Le vivande calde devono essere fatte raffreddare prima di essere messe in frigo. Le porte sono aperte troppo frequentemente.
La luce non si accende	Controllare che il frigorifero sia collegato correttamente all'alimentazione elettrica e che la lampada di illuminazione non sia difettosa. Le luci del frigo devono essere sostituite da un tecnico esperto.
Non è possibile chiudere correttamente le porte	È possibile che lo sportello sia ostruito da confezioni di cibo. Troppo cibo all'interno del frigorifero. Il frigorifero è inclinato.
Rumore eccessivo	Controllare che il pavimento sia livellato e che il frigorifero vi sia poggiato in modo stabile Controllare la corretta sistemazione degli accessori.
La guarnizione della porta non garantisce una chiusura ermetica	Rimuovere corpi estranei dalla guarnizione della porta. Riscaldare e raffreddare la guarnizione della porta per ripristinarla (oppure servirsi di un asciugatore elettrico o di una tovaglia bollente per riscaldarla).
Perdite d'acqua	C'è troppo cibo nei vani refrigerante o congelatore oppure le vivande conservate contengono troppa acqua, che causa un eccessivo sbrinamento. Le porte non si chiudono correttamente, causando la formazione di brina a causa dell'ingresso di aria e un aumento dell'acqua per lo sbrinamento.
Alloggiamento del frigo surriscaldato	Questo è normale, a causa della dissipazione di calore del condensatore integrato attraverso l'alloggiamento del frigo. Se l'alloggiamento diventa troppo caldo a causa dell'elevata temperatura ambientale o per la conservazione di troppe vivande e in caso di spegnimento del compressore, si suggerisce di garantire un'adeguata ventilazione per facilitare la dissipazione del calore.
Condensa sulla superficie	La formazione di condensa sulla superficie esterna e sulla guarnizione della porta è normale quando l'umidità ambientale è elevata. Basta asciugare la condensa con un panno pulito.
Rumori anomali	Ronzio: Il compressore può produrre dei ronzii, in particolare in fase di accensione e spegnimento. Questo è perfettamente normale. Cigolii: Il flusso del refrigerante all'interno dell'elettrodomestico può produrre cigolii, il che è normale.

## Area più fredda del frigorifero

### OPZIONALE: indicatore di temperatura OK

- L'indicatore di temperatura OK può essere utilizzato per determinare le temperature inferiori a +4°C. Riduce gradualmente la temperatura se il segnale non indica "OK".

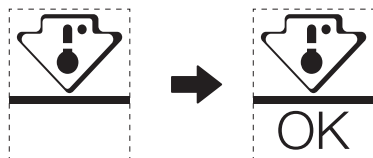

- Per garantire la temperatura in questa zona, non cambiare il posizionamento del ripiano. Nei frigoriferi raffreddati ad aria (dotati di ventola o modello No Freeze), il simbolo dell'area più fredda non è rappresentato perché la temperatura interna è omogenea.

### Impostazione dell'indicatore di temperatura

- Per aiutarvi a regolare correttamente il vostro frigorifero, è dotato di un indicatore di temperatura che controlla la temperatura media della zona più fredda.
- **AVVERTENZA:** Questo indicatore è destinato a funzionare solo con il vostro frigorifero, non utilizzatelo su un altro frigorifero (infatti la zona più fredda non è la stessa) o per qualsiasi altro uso.

### Controllo della temperatura nella zona più fredda

- L'indicatore di temperatura consente di verificare regolarmente se la temperatura della zona più fredda è corretta. Infatti, la temperatura interna del frigorifero dipende da diversi fattori, come la temperatura ambiente, la quantità di alimenti conservati e la frequenza di apertura della porta. Tenere conto di questi fattori quando si imposta l'apparecchio.
- Quando l'indicatore mostra "OK", significa che il termostato è impostato correttamente e che la temperatura interna è corretta.
- Se l'indicatore di temperatura diventa BIANCO, significa che la temperatura è troppo alta; in questo caso, aumentare l'impostazione di regolazione della temperatura del frigorifero e attendere 12 ore prima di controllare nuovamente l'indicatore. Quando sono stati inseriti alimenti freschi o lo sportello è stato lasciato aperto, è possibile che l'indicatore di temperatura diventi BIANCO dopo qualche tempo.

**Tabella 1 Classi climatiche**

Classe	Simbolo	Intervallo di temperatura ambientale °C
Area temperata estesa	SN	da + 10 a + 32
Temperatura	N	da + 16 a + 32
Area Subtropicale	ST	da + 16 a + 38
Area Tropicale	T	da + 16 a + 43

Area temperata estesa: "Questo apparecchio di refrigerazione è destinato a essere utilizzato a temperature ambiente comprese tra 10°C e 32°C";

Temperatura: "Questo apparecchio di refrigerazione è destinato a essere utilizzato a temperature ambiente comprese tra 16 °C e 32°C";

Area Subtropicale: "Questo apparecchio di refrigerazione è destinato a essere utilizzato a temperature ambiente comprese tra 16°C e 38 °C";

Area Tropicale: "Questo apparecchio di refrigerazione è destinato a essere utilizzato a temperature ambiente comprese tra 16°C e 43°C";

### Disposizioni speciali dei nuovi standard europei

Le parti ordinate nella seguente tabella possono essere acquistate dal canale :

Parte ordinata	Fornito da	Tempo minimo richiesto per la fornitura
termostati	Personale di manutenzione professionale	Almeno 7 anni dopo il lancio sul mercato dell'ultimo modello
sensori temperatura	Personale di manutenzione professionale	Almeno 7 anni dopo il lancio sul mercato dell'ultimo modello
circuiti stampati	Personale di manutenzione professionale	Almeno 7 anni dopo il lancio sul mercato dell'ultimo modello
sorgenti luminose	Personale di manutenzione professionale	Almeno 7 anni dopo il lancio sul mercato dell'ultimo modello
maniglie porta	Riparatori professionisti e utenti finali	Almeno 7 anni dopo il lancio sul mercato dell'ultimo modello
cardini porta	Riparatori professionisti e utenti finali	Almeno 7 anni dopo il lancio sul mercato dell'ultimo modello
vassoi	Riparatori professionisti e utenti finali	Almeno 7 anni dopo il lancio sul mercato dell'ultimo modello
cestelli	Riparatori professionisti e utenti finali	Almeno 7 anni dopo il lancio sul mercato dell'ultimo modello
guarnizioni porta	Riparatori professionisti e utenti finali	Almeno 10 anni dopo il lancio sul mercato dell'ultimo modello

### Gentile cliente

1. Per restituire o sostituire il prodotto, rivolgersi al punto vendita presso cui è stato acquistato.

(Ricordarsi di portare la ricevuta dell'acquisto)

2. In caso il prodotto necessiti di riparazione, occorre contattare il centro di assistenza post-vendita.

Le informazioni sul modello nel database del prodotto, così come l'identificatore del modello, possono essere ottenute tramite un collegamento web scansionato da un codice QR, se presente, sull'etichetta di efficienza energetica del prodotto.

# CONTENIDOS

1 Advertencias de seguridad .....	1
1.1 Advertencia .....	1
1.2 Significado de los símbolos de advertencia de seguridad .....	3
1.3 Advertencias relacionadas con la electricidad .....	3
1.4 Advertencias de uso .....	4
1.5 Advertencias de colocación .....	4
1.6 Advertencias de energía .....	5
1.7 Advertencias sobre su eliminación .....	5
2 Uso adecuado del frigorífico .....	6
2.1 Colocación .....	6
2.2 Pies de nivelación .....	7
2.3 Cambio de puerta derecha - izquierda .....	8
2.4 Cambio de luz (opcional) .....	9
2.5 Empezar a usarlo .....	9
2.6 Consejos de ahorro de energía .....	9
3 Estructura y funciones .....	10
3.1 Componentes clave .....	10
3.2 Funciones .....	11
4 Mantenimiento del frigorífico .....	12
4.1 Limpieza .....	12
4.2 Descongelación .....	13
4.3 Dejar de usarlo .....	13
5 Problemas y soluciones .....	14

## 1 Advertencias de seguridad

### 1.1 Advertencia



**Advertencia:** riesgo de incendio / materiales inflamables

**Este** aparato está diseñado para usarse en aplicaciones domésticas y similares como áreas con personal de cocina, oficinas y otros entornos laborales, casas de labranza y por clientes de hoteles, moteles y otros entornos de tipo residencial, entornos de hostales, catering y aplicaciones similares no al por menor.

**Este** aparato no está diseñado para que lo usen personas (incluido niños) con capacidades físicas, sensoriales o mentales reducidas, o falta de experiencia y conocimientos salvo que se les haya dado supervisión o instrucción respecto al uso del aparato por parte de la persona responsable de su seguridad.

**Se** debe supervisar a los niños para asegurarse de que no juegan con el aparato.

**En** caso de que se dañe el cable de alimentación, el fabricante, su agente de servicio o personas con una cualificación similar deben sustituirlo para evitar cualquier riesgo.

**No** guarde sustancia explosivas como latas de aerosoles con propulsores inflamables en este aparato.

**Se** debe desenchufar el aparato tras su uso y antes de realizar el mantenimiento del usuario del aparato.

**Advertencia:** Mantenga las ranuras de ventilación, en la carcasa del aparato o en la estructura integrada, libres de cualquier obstrucción.

**Advertencia:** No use dispositivos mecánicos u otros medios para acelerar el proceso de descongelación, salvo aquellos recomendados por el fabricante.

**Advertencia:** No dañe el circuito del refrigerante.

**Advertencia:** No use aparatos eléctricos dentro de los compartimentos de almacenamiento de alimentos del aparato salvo que sean del tipo recomendado por el fabricante.

**Advertencia:** Abandone el refrigerador conforme a la normativa local respecto al uso de gas soplado inflamable y refrigerante.

**Advertencia:** Cuando coloque el aparato, asegúrese de que el cable de alimentación no queda atrapado o dañado.

**Advertencia:** No coloque múltiples salidas de tomas portátiles o alimentaciones portátiles en la parte posterior del aparato.

**No** use cables de extensión o adaptadores sin toma a tierra (dos patillas).

**Peligro:** Riesgo de atrapamiento infantil. Antes de que retire su viejo refrigerador o frigorífico:

- Quite las puertas.
- Deje las baldas en su lugar de forma que no niños no puedan subirse el interior con facilidad.

**Se** debe desconectar el refrigerador de la Fuente de alimentación eléctrica antes de intentar la instalación de accesorios.

**El refrigerante** y el material de la espuma de ciclopentano usados en el aparato con inflamables. Por lo tanto, cuando se ralla el aparato, se debe mantener alejado de cualquier fuente de calor y lo debe recubrir una empresa especial de recubrimientos con la cualificación correspondiente en lugar de eliminarse por medio de combustión para evitar daños al medioambiente o cualquier otro daño.

**Resulta** necesario que, para las puertas o tapas instaladas con cierres y llaves, las llaves se mantenga fuera del alcance de los niños y no cerca del frigorífico para evitar que los niños se queden cerrados en su interior.

**Para** el estándar EU: Este aparato puede usarse por niños con edades de 8 años y superior y personas con capacidades físicas, mentales o sensoriales reducidas o falta de conocimientos o experiencia si se les ha ofrecido supervisión o instrucción respecto al uso del aparato de forma segura y entienden los riesgos que implica. Los niños no deben jugar con el aparato. La limpieza y el mantenimiento del usuario no deben hacerlo niños sin supervisión. Se permite que los niños con edades entre 3 y 8 años carguen y descarguen los aparatos de refrigeración.

**Para** evitar la contaminación de alimentos, respete las siguientes instrucciones:

- Abrir la puerta durante periodos prolongados de tiempo puede provocar un aumento significativo de la temperatura en los compartimentos del aparato.
  - Limpie regularmente las superficies que puedan estar en contacto con los alimentos y sistemas de drenaje accesibles.
  - Limpie los depósitos de agua si no se han empleado durante 48 horas; irrigue el sistema de agua conectado a un suministro de agua si no se ha retirado agua durante 5 días. (nota 1)
  - Guarde la carne y el pescado crudos en recipientes adecuados en el frigorífico de forma que no entren en contacto o goteen en otros alimentos.
  - Los compartimentos de alimentos congelados de dos estrellas son aptos para guardar alimentos precongelados, guardar o hacer helados y hacer cubitos de hielo. (nota 2)
  - Los compartimentos de una, dos y tres estrellas no son aptos para la congelación de alimentos frescos. (nota 3)
  - Para aparatos sin un compartimento de 4 estrellas este aparato no es apto para congelar alimentos. (nota 4)
  - Si el aparato refrigerador se deja vacío durante periodos prolongados de tiempo, apague, descongele, limpie seque y deje la puerta abierta para evitar que se desarrolle moho dentro del aparato.
- Nota 1, 2, 3, 4: Confirme si es aplicable según el tipo de compartimento del producto.



**Para** un aparato independiente: este aparato refrigerador no está diseñado para usarse como un aparato integrado.

**Advertencia:** Para evitar riesgos debido a la inestabilidad del aparato, debe fijarse conforme a las instrucciones.

**Advertencia:** Conéctelo únicamente a agua potable. (Apto para la máquina de cubitos de hielo)

**Para** evitar que un niño quede atrapado, manténgalo fuera del alcance de los niños y no cerca del congelador (o frigorífico). (Apto para productos con cierres)

## 1.2 Significado de los símbolos de advertencia de seguridad

 Símbolo de prohibición	Este es un símbolo de prohibición. Cualquier incumplimiento de las instrucciones marcadas con este símbolo puede provocar daños en el producto o puede poner en peligro la seguridad personal del usuario.
 Símbolo de advertencia	Este es un símbolo de advertencia. Es necesario operarlo cumpliendo estrictamente las instrucciones marcadas con este símbolo; en caso contrario se pueden producir daños en el producto o lesiones personales.
 Símbolo de nota	Este es un símbolo de precaución. Las instrucciones marcadas con este símbolo requieren una precaución especial. Una precaución insuficiente puede provocar una lesión ligera o moderada o daños al producto.

Este manual contiene mucha información de seguridad importante que los usuarios deben cumplir.

## 1.3 Advertencias relacionadas con la electricidad

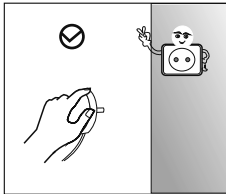

- No tire del cable de alimentación cuando conecte el cable de alimentación del refrigerífico. Agarre con fuerza el enchufe y extráigalo de la toma directamente.
- Para asegurar un uso seguro, no dañe el cable de alimentación o use el mismo cuando presente daños o esté desgastado.

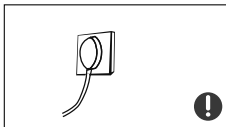

- Use una toma de alimentación dedicada y no debe compartir la toma de corriente con otros aparatos eléctricos. El enchufe debe estar en contacto firme con la toma o de lo contrario se pueden producir incendios.
- Asegúrese de que el electrodo a tierra de la toma de alimentación está equipado con una línea a tierra fiable.



- Apague la válvula del gas que se filtra y después abra las puertas y ventanas en caso de fuga de gas o de otros gases inflamables. No desenchufe el refrigerífico u otros aparatos eléctricos considerando que una chispa puede provocar un incendio.

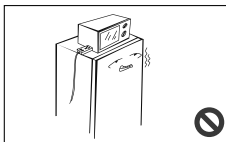

- No use aparatos eléctricos en la parte superior del aparato salvo que sean del tipo recomendado por el fabricante.

## 1.4 Advertencias de uso

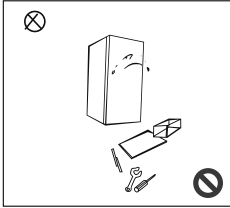

- No desmonte o reconstruya arbitrariamente el refrigerador ni dañe el circuito del refrigerante; un especialista debe realizar el mantenimiento del aparato.
- El fabricante, su departamento de mantenimiento o profesionales relacionados deben reemplazar el cable de alimentación dañado para evitar cualquier peligro.

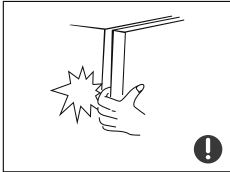

- Los espacios entre las puertas del refrigerador y entre las puertas y la carcasa del refrigerador son pequeños; tenga cuidado en no poner las manos en esta zona para evitar pillarse los dedos. Cierre con suavidad la puerta del refrigerador para evitar que se caigan artículos.
- No coja alimentos o recipientes con las manos húmedas en la cámara de congelación cuando el refrigerador esté en funcionamiento, en especial recipientes metálicos, para evitar congelaciones.



- No permita que ningún niño entre o suba al refrigerador; en caso contrario se pueden provocar un ahogamiento o lesiones por caída del niño.

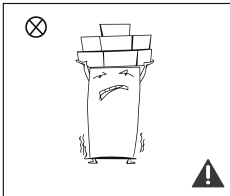

- No coloque objetos pesados en la parte superior del refrigerador considerando que los objetivos pueden caerse cuando abra o cierre la puerta y se pueden provocar lesiones accidentales.
- Extraiga el cable en caso de un fallo de alimentación o limpieza. No conecte el refrigerador a la alimentación en cinco minutos para evitar daños al compresor debido a arranques sucesivos.

## 1.5 Advertencias de colocación

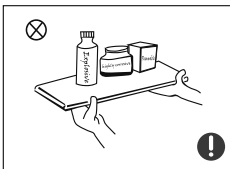

- No coloque artículos inflamables, explosivos, volátiles o altamente corrosivos en el refrigerador para evitar daños al producto o accidentes por fuego.
- No coloque artículos inflamables cerca del refrigerador para evitar incendios.

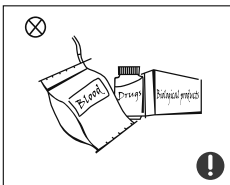

- El refrigerador está diseñado únicamente para el uso doméstico, como para el almacenamiento de alimentos; no debe usarse para otra finalidad, como el almacenamiento de sangre, fármacos o productos biológicos, etc.

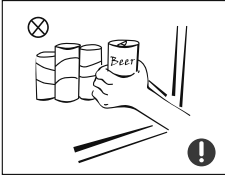

- No guarde cerveza, bebidas u otros fluidos que estén en botellas l en recipientes cerrados en la cámara de congelación del frigorífico; en caso contrario, las botellas o recipientes cerrados podrían rajarse debido a la congelación y provocar daños.

## 1.6 Advertencias de energía

- 1) Los aparatos de refrigeración puede que no operen de forma consistente (posibilidad de descongelar los contenidos o de que la temperatura sea demasiado cálida en el compartimento de alimentos congelados) cuando se colocan durante un periodo prolongado de tiempo por debajo del extremo frío de la gama de temperaturas para las que está diseñado el aparato de refrigeración.
- 2) El hecho de que las bebidas efervescentes no deban guardarse en los compartimentos para alimentos del congelador o en compartimentos o armarios de baja temperatura y de que algunos productos como los cubitos de hielo no deben consumirse demasiado fríos;
- 3) La necesidad de no superar el tiempo de almacenamiento recomendado por los fabricantes de los alimentos y en especial los alimentos de congelación rápida comercial en congeladores para alimentos y compartimentos de almacenamiento de alimentos congelados o armarios;
- 4) Las precauciones necesarias para prevenir un aumento indebido de la temperatura de los alimentos congelados mientras de descongela el aparato de refrigeración, como envolver los alimentos congelados en varias capas de papel de periódico.
- 5) El hecho de que un aumento en la temperatura de los alimentos congelados durante la descongelación manual, mantenimiento o limpieza puede acortar la vida de almacenamiento.

## 1.7 Advertencias sobre su eliminación

El refrigerante y el material de espuma de ciclopentano usados para el frigorífico son inflamables. Por lo tanto, cuando se deseché el frigorífico, debe mantenerse alejado de cualquier fuente de fuego y ser recuperado por una empresa de recuperación especial con la cualificación correspondiente que no sea su eliminación mediante combustión para evitar daños al medioambiente o cualquier otro daño.

- ! Cuando se deseché el frigorífico, desmonte las puertas y retire la junta de las puertas y estanterías; coloque las puertas y estanterías en un lugar adecuado para evitar que cualquier niño quede atrapado por ellas.



Eliminación correcta de este producto:

Esta marca indica que este producto no debe desecharse con otros residuos domésticos en la UE. Para evitar posibles daños al medioambiente y a la salud humana procedentes de una eliminación de residuos no controlada, reciclelo de forma responsable para promover la reutilización sostenible de recursos materiales. Para devolver su aparato usado, use los sistemas de devolución y recogida o póngase en contacto con el distribuidor donde adquirió el producto. Ellos pueden realizar un reciclaje medioambiental seguro de este producto.

## 2 Uso adecuado del frigorífico

### 2.1 Colocación

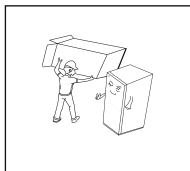

- Antes de su uso, retire todos los materiales del embalaje, incluyendo almohadillados inferiores, almohadillados de espuma y Cintas del interior del frigorífico; retire la película protectora de las puertas y de la carcasa del frigorífico.

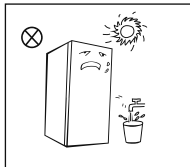

- Manténgalo alejado del calor y evite la luz solar directa. No coloque el congelador en espacios húmedos o con agua para prevenir el óxido o la reducción del efecto de aislamiento.
- No pulverice o lave el frigorífico; no coloque el frigorífico en espacios húmedos donde sea fácil salpicarlo con agua para no afectar a las propiedades aislantes eléctricas del frigorífico.

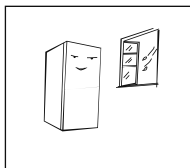

- El frigorífico debe colocarse en un espacio interior bien ventilado; el piso debe ser plano y robusto (gírelo a la izquierda o derecha para ajustar las ruedas para nivelar si es inestable).

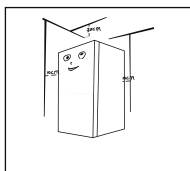

- El espacio superior del frigorífico debe ser superior a 30 cm, y el frigorífico debe colocarse contra una pared con una distancia libre de más de 10 cm para facilitar la disipación del calor.



#### Precauciones antes de la instalación:

La información del manual de instrucciones solo tiene como finalidad ser una referencia. El producto físico puede diferir. Antes de la instalación y ajuste de los accesorios, debe asegurarse de que el frigorífico está desconectado de la alimentación.

Se deben tomar precauciones para evitar que la caída del asa cause cualquier lesión personal.

## 2.2 Pies de nivelación

- 1) Diagrama esquemático del nivelado de los pies

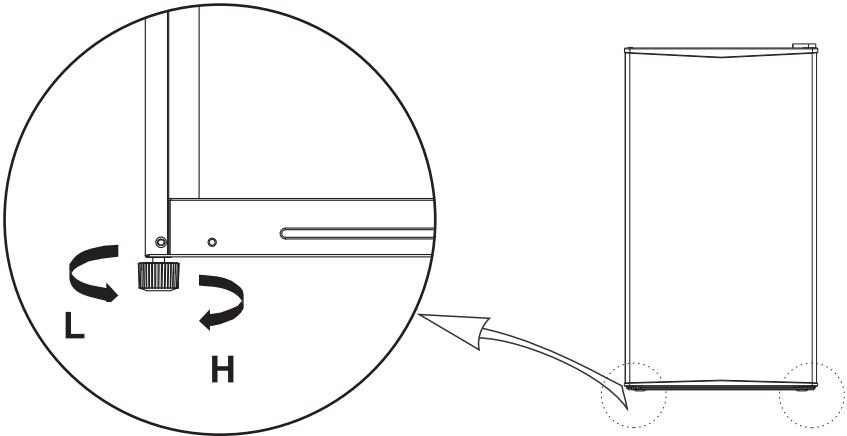





(La imagen que aparece arriba tiene solo una finalidad de referencia. La configuración real dependerá del producto físico o declaración por parte del distribuidor)

### 2) Procedimientos de ajuste:

- a. Gire los pies en sentido horario para subir el frigorífico;
- b. Gire los pies en sentido antihorario para bajar el frigorífico;
- c. Ajuste los pies derecho e izquierdo basándose en los procedimientos que aparecen arriba para alcanzar el nivel horizontal.

### 2.3 Cambio de puerta derecha - izquierda

Lista de herramientas que debe proporcionar el usuario			
	Destornillador para cabeza en cruz		Cuchillo de masilla Destornillador de cabeza plana
	5/16" Llave de tubo		Cinta de pintor

- 1) Apague el frigorífico y retire todos los objetos de las bandejas de la puerta.
- 2) Fije la puerta con cinta adhesiva.

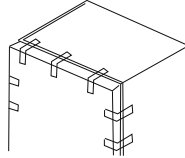

- 3) Desmonte la cubierta del quicio superior, los tornillos y el quicio superior y retire los tapones de plástico de los agujeros de los tornillos del otro lado.

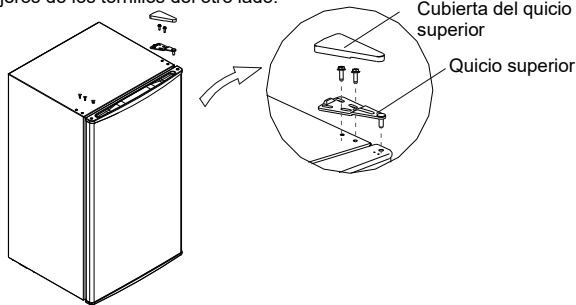

- 4) Desmonte la puerta y el quicio inferior y el pie ajustable y posteriormente monte el quicio inferior y el pie ajustable del otro lado.

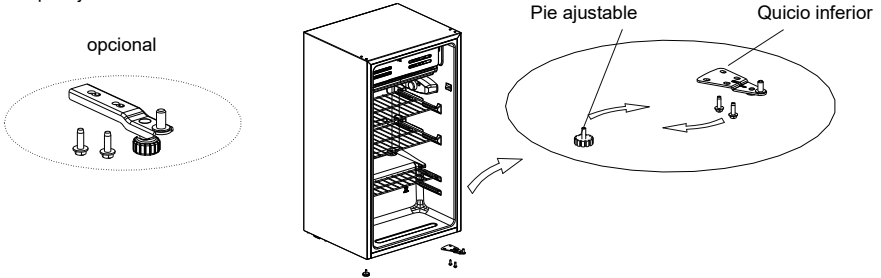

- 5) Coloque la puerta en el quicio inferior y monte el quicio superior, la cubierta del quicio superior y los tapones de plástico de los agujeros de los tornillos sucesivamente.

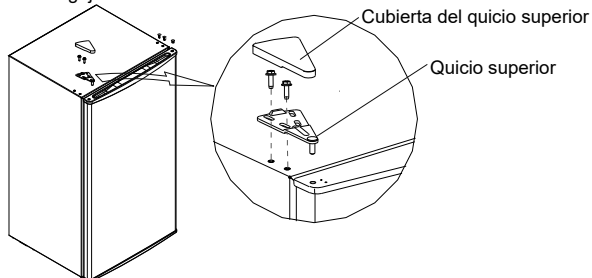

(La imagen que aparece arriba tiene solo una finalidad de referencia. La configuración real dependerá del producto físico o declaración por parte del distribuidor)

## 2.4 Cambio de luz (opcional)

Sustitución de las bombillas incandescentes:

Desconecte la fuente de alimentación antes de sustituir la bombilla.

Sujete y retire la tapa de la bombilla.

Desmonte la vieja bombilla desatornillándola en sentido antihorario. Sustitúyala por una nueva bombilla

(Máx. 15W) atornillándola en sentido horario y asegúrese de que está fijada en el soporte de la bombilla. Vuelva a montar la cubierta de la luz y vuelva a conectar el frigorífico a la corriente eléctrica.

(Lo que aparece arriba solo es como referencia. La configuración real dependerá del producto físico o declaración por parte del distribuidor)

## 2.5 Empezar a usarlo

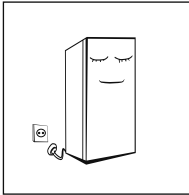

- Antes de empezar a usarlo, mantenga el frigorífico quieto durante media hora antes de conectarlo a la alimentación.
- Antes de colocar cualquier alimento fresco o congelado, el frigorífico debe haber estado funcionando durante 2-3 horas, o más de 4 horas en verano cuando la temperatura ambiente es alta.

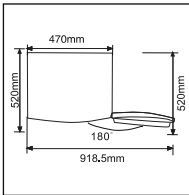

- Deje espacio suficiente para una apertura conveniente de puerta y cajones o según la declaración del distribuidor.

## 2.6 Consejos de ahorro de energía

- El aparato debe colocarse en la zona más fresca de la sala, alejado del calor que produzcan aparatos o conductos de calefacción y alejado de la luz solar directa.
- Deje que los alimentos calientes se enfríen a temperatura ambiente antes de colocarlos en el aparato. Sobrecargar el aparato fuerza al compresor a funcionar durante más tiempo. Los alimentos que se congelan muy lentamente pueden perder calidad o estropearse.
- Asegúrese de envolver adecuadamente los alimentos y secar los recipientes antes de colocarlos en el aparato. Esto disminuye la acumulación de hielo dentro del aparato.
- La cesta de almacenamiento del aparato no debe revestirse de papel de aluminio, papel de cera o toallitas de papel. Los revestimientos interfieren con la circulación del aire frío, haciendo que el aparato sea menos eficiente.
- Organice y etiquete los alimentos para reducir las aperturas de la puerta y búsquedas prolongadas. Retire tantos artículos como necesite de una vez y cierre la puerta a la mayor brevedad posible.

## 3 Estructura y funciones

### 3.1 Componentes clave

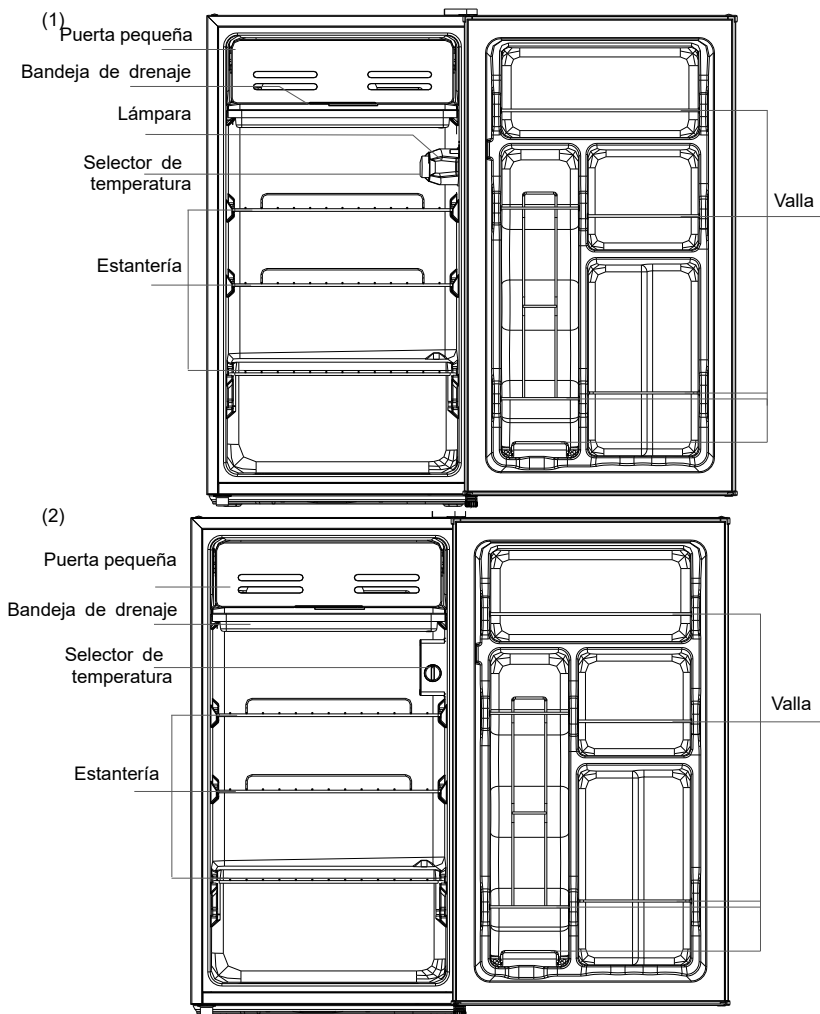

(La imagen que aparece arriba tiene solo una finalidad de referencia. La configuración real dependerá del producto físico o declaración por parte del distribuidor)

#### **Cámara de refrigeración**

- La cámara de refrigeración es apta para el almacenamiento de una amplia variedad de frutas, verduras, bebidas y otros alimentos consumidos a corto plazo. Tiempo de almacenamiento sugerido de 3 a 5 días. Es lo más eficiente energéticamente colocar alimentos en la posición que se muestra en la imagen que aparece arriba.
- No se deben colocar alimentos cocinados en la cámara del congelador hasta que no estén refrigerados a temperatura ambiente.
- Se recomienda que los alimentos se sellen antes de ponerlos en el congelador.
- Las estanterías de cristal pueden ajustarse arriba y abajo para disponer de un espacio de almacenamiento adecuado y ser fáciles de usar.

Nota: El almacenamiento de demasiados alimentos durante su funcionamiento tras la conexión inicial a la alimentación puede afectar negativamente al efectos de congelación del frigorífico. Los alimentos guardados no deben bloquear la salida del aire, o en caso contrario, el efecto de congelación se verá afectado negativamente.

### 3.2 Funciones

(1)

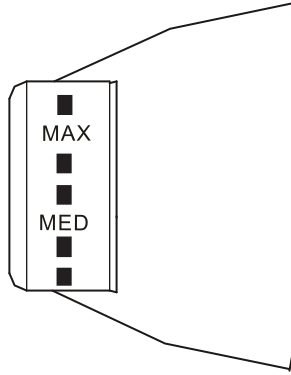

(La imagen que aparece arriba tiene solo una finalidad de referencia. La configuración real dependerá del producto físico o declaración por parte del distribuidor)

(2)

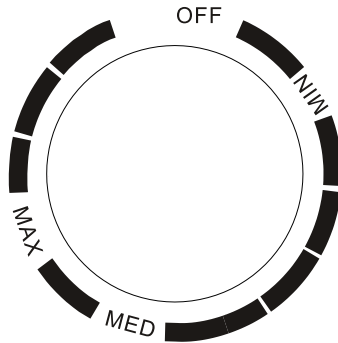

(La imagen que aparece arriba tiene solo una finalidad de referencia. La configuración real dependerá del producto físico o declaración por parte del distribuidor)

- Gire el dial de control de temperatura a MAX; la temperatura interna del frigorífico disminuye.
- Gire el dial de control de temperatura a MIN; la temperatura interna del frigorífico aumenta.
- La letra del dial solo representa el nivel y no significa la temperatura específica; "OFF" significa que deja de funcionar.
- Velocidad recomendada: "MED"

NOTA: Ajustelo y úselo entre "MAX" y "MIN".

## 4 Mantenimiento del frigorífico

### 4.1 Limpieza

- El polvo detrás del frigorífico y del suelo debe limpiarse rápidamente para mejorar el efecto de refrigeración y el ahorro energético.
- Compruebe regularmente la cesta de la puerta para asegurarse de que no hay residuos.  
Limpie la cesta de la puerta con un paño suave humedecido con agua jabonosa o detergente diluido.
- El interior del frigorífico debe limpiarse regularmente para evitar los malos olores.
- Apague la alimentación antes de limpiar el interior, retire todos los alimentos, bebidas, estanterías, cajones, etc.
- Use un paño suave o esponja para limpiar el interior del frigorífico, con dos cucharadas de bicarbonato sódico y un cuarto de agua caliente.  
Posteriormente aclárelo con agua y séquelo. Tras la limpieza, abra la puerta y déjelo secar de forma natural antes de encender la alimentación.
- Para aquellas áreas que son difíciles de limpiar en el frigorífico (como espacios, esquinas y paredes estrechas), se recomienda limpiarlas regularmente con un paño suave, un cepillo suave, etc. y cuando sea necesario, combinarlo con algunas herramientas auxiliares (como palos delgados) para asegurarse de que no hay acumulación de contaminantes o bacterias en estas áreas.
- No use jabón, detergente, polvo para fregar, limpiadores en spray, etc., ya que estos pueden causar malos olores en el interior del frigorífico o contaminar los alimentos.
- Limpie el botellero, estanterías y cajones con un paño suave humedecido con agua jabonosa o detergente diluido. Séquelo con un paño suave o séquelo de forma natural.
- Limpie la superficie exterior del frigorífico con un paño suave humedecido con agua jabonosa, detergente, etc. y después séquelo.
- No use cepillos duros, estropajos de acero, estropajos de níquel, abrasivos (como dentífricos), disolventes orgánicos (como alcohol, acetona, aceite de plátano, etc.), agua hirviendo, ácido o elementos alcalinos, que pueden dañar la superficie más fría e interior. El agua hirviendo y los disolventes orgánicos como el benceno pueden deformar o dañar las piezas de plástico.
- No lo aclare directamente con agua u otros líquidos durante la limpieza para evitar cortocircuitos o que afecte al aislamiento eléctrico tras la inmersión.



▲ Desenchufe el frigorífico para la descongelación y la limpieza.

## 4.2 Descongelación

- Apague el frigorífico.
- Retire los alimentos del frigorífico y colóquelos adecuadamente para evitar que los alimentos se fundan.
- Retire el tubo de drenaje (para usar materiales suaves para evitar daños en el revestimiento); prepare los contenedores de agua para la descongelación.  
(Preste atención al limpiar la bandeja de drenaje del compartimento del compresor, evitando que se desborde al suelo).
- Puede usar la temperatura natural para la descongelación natural; también puede usar la pala de hielo para eliminar la escarcha (use una pala de hielo de plástico o de madera para evitar dañar el revestimiento o el tubo)
- Asimismo puede usar la cantidad adecuada de agua caliente para acelerar la descongelación, con una toalla seca para secar el agua tras la descongelación.
- Tras la descongelación, vuelva a poner los alimentos en los compartimentos y encienda el frigorífico.

## 4.3 Dejar de usarlo

- Fallo de alimentación: En caso de un fallo de alimentación, incluso si ese n verano, los alimentos en el interior del aparato pueden mantenerse durante varias horas; durante un fallo de alimentación, se debe reducir las veces que se abre la puerta y no se deben colocar más alimentos frescos en el aparato.
- Ausencia de uso prolongada: El aparato debe desenchufarse y después limpiarse; posteriormente, las puertas se dejan abiertas para evitar los malos olores.
- Traslado: Antes de trasladar el frigorífico, extraiga todos los objetos del interior, fije las divisiones de cristal, el soporte de las verduras, los cajones de la cámara de congelación, etc. con cinta y apriete los pies de nivelado; cierre las puertas y séllelas con cinta. Durante el traslado, no se debe colocar el aparato al revés u horizontalmente o hacer que vibre; la inclinación durante el movimiento no será superior a 45°.

EL aparato debe funcionar de forma continua una vez que se arranca. En general, el funcionamiento del aparato no debe interrumpirse; el caso contrario, se puede ver alterada su vida útil.



## 5 Problemas y soluciones

Puede intentar resolver estos simples problemas por usted mismo.  
Si no pueden resolverse, póngase en contacto con el departamento de postventa.

Fallo en el funcionamiento	<p>Compruebe si el aparato está conectado a la alimentación I si el enchufe tiene bien los contactos.</p> <p>Compruebe si la tensión es demasiado baja.</p> <p>Compruebe si hay un fallo de corriente o han saltado los circuitos parciales.</p>
Mal olor	<p>Se deben envolver bien los alimentos que produzcan mal olor.</p> <p>Compruebe si hay alimentos podridos.</p> <p>Limpie el interior del frigorífico.</p>
Funcionamiento durante mucho tiempo del compresor	<p>Es normal el funcionamiento prolongado del frigorífico en verano cuando la temperatura ambiente es alta.</p> <p>No se sugiere tener muchos alimentos en el aparato al mismo tiempo</p> <p>Debe dejar enfriar los alimentos antes de meterlos en el aparato.</p> <p>Las puertas se abren con demasiada frecuencia.</p>
La luz no se enciende	<p>Compruebe si el frigorífico está conectado a la alimentación y si la luz que se debe iluminar presenta daños.</p> <p>Haga que un especialista sustituya la luz.</p>
No se pueden cerrar debidamente las puertas	<p>La puerta está atascada por los envases de alimentos.</p> <p>Se han colocado demasiados alimentos.</p> <p>El frigorífico está inclinado.</p>
Ruido alto	<p>Compruebe si el suelo está nivelado y si el frigorífico está colocado de forma estable</p> <p>Compruebe si los accesorios están colocados en las ubicaciones adecuadas.</p>
El sello de la puerta no está estanco	<p>Retire materiales extraños del sello de la puerta.</p> <p>Caliente el sello de la puerta y después refrigérelo para restaurarlo (o soplelo con un secador eléctrico o use una toalla caliente para calentarlo).</p>
La bandeja de agua se desborda	<p>Hay demasiados alimentos en la cámara o los alimentos almacenados contienen demasiada agua, lo que provoca una grave descongelación.</p> <p>Las puertas no están cerradas debidamente lo que provocar hielo debido a la entrada de aire y al aumento de agua debido a la descongelación.</p>
Carcasa caliente	<p>Disipación del calor del condensador integrado a través de la carcasa lo que es normal.</p> <p>Cuando la carcasa se calienta debido a la alta temperatura ambiente, se cierra el almacenamiento de demasiados alimentos o se cierra el compresor, y se proporciona un sonido de ventilación para facilitar la disipación del calor.</p>
Condensación de la superficie	<p>La condensación de la superficie exterior y los sellos de la puerta del frigorífico es normal cuando la humedad ambiente es demasiado alta.</p> <p>Simplemente limpie la condensación con una toallita limpia.</p>
Ruido anormal	<p>Pitido: El compresor puede producir pitidos durante el funcionamiento y los pitidos son altos en especial durante el inicio y la parada. Esto es normal.</p> <p>Crujido: El refrigerante que fluye por el interior del aparato puede producir crujidos, lo que es normal.</p>

## Zona más fría en el refrigerador

### OPCIONAL: Indicador de temperatura OK

- El indicador de temperatura OK se puede utilizar para determinar temperaturas inferiores a +4 °C. Reduzca gradualmente la temperatura si el letrero no indica "OK".

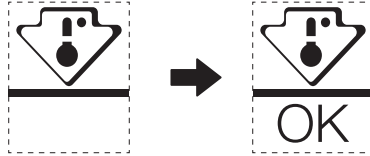

- Para asegurar la temperatura en esta área, no cambie la posición del estante. Para los refrigeradores de aire forzado (equipados con ventilador o modelos Sin Escarcha), no se representa el símbolo de la zona más fría porque la temperatura interior es homogénea.

### Configuración del indicador de temperatura

- Para ayudarlo a configurar bien su refrigerador, está equipado con un indicador de temperatura que monitoreará la temperatura promedio en la zona más fría.
- ADVERTENCIA: Este indicador está diseñado para funcionar únicamente con su refrigerador, no lo use en otro refrigerador (de hecho, la zona más fría no es la misma), ni para ningún otro uso.

### Comprobación de la temperatura en la zona más fría

- Con el indicador de temperatura, puede comprobar periódicamente que la temperatura de la zona más fría es la correcta. De hecho, la temperatura interna del refrigerador depende de varios factores, como la temperatura ambiente de la habitación, la cantidad de alimentos almacenados y la frecuencia de apertura de la puerta. Tenga en cuenta estos factores al configurar el dispositivo.
- Cuando el indicador muestra "OK", esto significa que su termostato está bien ajustado y la temperatura interna es correcta.
- Si el indicador de temperatura se vuelve BLANCO, significa que la temperatura es demasiado alta; en este caso, aumente la configuración del control de temperatura del refrigerador y espere 12 horas antes de realizar una nueva inspección visual del indicador. Cuando se han introducido alimentos frescos o se ha dejado la puerta abierta, es posible que el indicador de temperatura se vuelva BLANCO después de un tiempo.

**Tabla 1 Clases de climas**

Clase	Símbolo	Alcance de temperatura ambiente °C
Templada extendida	SN	+ 10 hasta + 32
Templada	N	+ 16 hasta + 32
Subtropical	ST	+ 16 hasta + 38
Tropical	T	+ 16 hasta + 43

Templado extendido: «este aparato de refrigeración está diseñado para usarse a temperaturas ambiente que varían entre 10 °C y 32 °C»;

Templada: «este aparato de refrigeración está diseñado para usarse a temperaturas ambiente que varían entre 16 °C y 32 °C»;

Subtropical: «este aparato de refrigeración está diseñado para usarse a temperaturas ambiente que varían entre 16 °C y 38 °C»;

Tropical: «este aparato de refrigeración está diseñado para usarse a temperaturas ambiente que varían entre 16 °C y 43 °C»;

### Especial para el nuevo estándar europeo

Las piezas solicitadas en la siguiente tabla pueden adquirirse del canal :

Pieza pedida	Proporcionada por	Tiempo mínimo requerido para la provisión
termostatos	Personal profesional de mantenimiento	Al menos 7 años después de que se haya lanzado al mercado el último modelo
sensores de temperatura	Personal profesional de mantenimiento	Al menos 7 años después de que se haya lanzado al mercado el último modelo
cuadros de circuitos impresos	Personal profesional de mantenimiento	Al menos 7 años después de que se haya lanzado al mercado el último modelo
fuentes de iluminación	Personal profesional de mantenimiento	Al menos 7 años después de que se haya lanzado al mercado el último modelo
pomos de las puertas	Reparadores profesionales y usuarios finales	Al menos 7 años después de que se haya lanzado al mercado el último modelo
quicios de las puertas	Reparadores profesionales y usuarios finales	Al menos 7 años después de que se haya lanzado al mercado el último modelo
bandejas	Reparadores profesionales y usuarios finales	Al menos 7 años después de que se haya lanzado al mercado el último modelo
cestas	Reparadores profesionales y usuarios finales	Al menos 7 años después de que se haya lanzado al mercado el último modelo
juntas de puertas	Reparadores profesionales y usuarios finales	Al menos 10 años después de que se haya lanzado al mercado el último modelo

### Estimado cliente

1. Si desea devolver o sustituir el producto, póngase en contacto con el establecimiento donde lo compró.

(Recuerde traer la factura de compra)

2. Si el producto se avería y necesita reparación, póngase en contacto con el proveedor de servicios pos-venta.

La información del modelo en la base de datos del producto, así como el identificador del modelo, puede obtenerse por un enlace web escaneado con un código QR, en su caso, en la etiqueta de eficiencia energética del producto.

# CONTEÚDO

1 Avisos de segurança .....	1
1.1 Aviso .....	1
1.2 Significado dos símbolos de aviso de segurança .....	3
1.3 Avisos relacionados com a eletricidade .....	3
1.4 Avisos relativos à utilização .....	4
1.5 Avisos relativos ao posicionamento .....	4
1.6 Avisos relativos à energia .....	5
1.7 Advertência para eliminação .....	5
2 Utilização correta de frigoríficos .....	6
2.1 Posicionamento .....	6
2.2 Nivelar os pés .....	7
2.3 Alteração de porta direita-esquerda .....	8
2.4 Substituir a luz (opcional) .....	9
2.5 Começar a usar .....	9
2.6 Dicas de poupança de energia .....	9
3 Estrutura e funções .....	10
3.1 Componentes principais .....	10
3.2 Funções .....	11
4 Manutenção do frigorífico .....	12
4.1 Limpeza .....	12
4.2 Descongelar .....	12
4.3 Pare de usar .....	12
5 Resolução de problemas .....	13

## 1 Avisos de segurança

### 1.1 Aviso



**Aviso:** perigo de incêndio/materiais inflamáveis

**Este** aparelho destina-se a ser utilizado em casa e em aplicações semelhantes, tais como áreas de cozinha para pessoal em lojas, escritórios e outros ambientes de trabalho; quintas e por clientes em hotéis, motéis e outros tipos de ambientes residenciais; ambientes tipo pousada; serviços de catering e aplicações semelhantes que não se destinem a retalho.

**Este** aparelho não se destina a ser usado por pessoas (incluindo crianças) com capacidades físicas, sensoriais ou mentais reduzidas, ou por pessoas sem experiência e conhecimentos, exceto se forem supervisionadas ou tenham sido instruídas relativamente à utilização do aparelho por alguém responsável pela sua segurança.

**As crianças** devem ser vigiadas para garantir que não brincam com o aparelho.

**Se** o cabo de alimentação estiver danificado, deve ser substituído pelo fabricante, pelo seu agente de assistência técnica ou por um profissional igualmente qualificado, para evitar qualquer perigo.

**Não** guarde substâncias explosivas, tais como latas de aerossol com propulsor inflamável, neste aparelho.

**Este** aparelho deve ser desligado da corrente após a utilização e antes de realizar a sua manutenção.

**Aviso:** Deve manter as aberturas de ventilação, na caixa do aparelho ou na estrutura encastrada, devidamente desobstruídas.

**Aviso:** Não utilizar dispositivos mecânicos nem outros meios para acelerar o processo de descongelação, a não ser os recomendados pelo fabricante.

**Aviso:** Não danificar o circuito de refrigeração.

**Aviso:** Não utilizar aparelhos elétricos no interior dos compartimentos de conservação de alimentos, a não ser os dos tipos recomendados pelo fabricante.

**Aviso:** Eliminar o frigorífico de acordo com os regulamentos locais, uma vez que este usa gás de exaustão e refrigerante inflamáveis.

**Aviso:** Ao posicionar o aparelho, assegurar que o cabo de alimentação não está preso ou danificado.

**Aviso:** Não colocar extensões múltiplas portáteis ou fontes de alimentação portáteis atrás do aparelho.

**Não** utilize cabos de extensão ou adaptadores (dois pinos) que não estejam ligados à terra.

**Perigo:** Risco de aprisionamento de crianças. Antes de eliminar o seu frigorífico ou congelador usados:

- Retirar as portas.

- Deixar as prateleiras na posição, para impedir que as crianças subam facilmente para o interior do mesmo.

O frigorífico deve estar desligado da fonte de alimentação elétrica antes de tentar instalar acessórios.

O refrigerante e material de espuma ciclopentano usados para o eletrodoméstico são inflamáveis. Portanto, quando o aparelho é eliminado, deve ser mantido afastado de qualquer fonte de fogo e ser recuperado por uma empresa de recuperação especial com qualificação correspondente que não seja ser eliminado por combustão, de modo a evitar danos para o ambiente ou qualquer outro dano.

A necessidade de, para as portas ou tampas equipadas com fechaduras e chaves, as chaves serem mantidas fora do alcance das crianças e não nas proximidades do frigorífico, a fim de evitar que as crianças fiquem trancadas no seu interior.

Para a norma EU: Este aparelho pode ser utilizado por crianças a partir dos 8 anos de idade e por pessoas com capacidades físicas, sensoriais ou mentais reduzidas, ou por pessoas sem experiência e conhecimentos, desde que sejam supervisionadas ou tenham sido instruídas relativamente à utilização do aparelho de forma segura e compreendam os riscos envolvidos. As crianças não devem brincar com o aparelho. A limpeza e a manutenção não devem ser realizadas por crianças sem supervisão. As crianças entre os 3 e os 8 anos de idade estão autorizadas a carregar e descarregar aparelhos de refrigeração.

Para evitar a contaminação dos alimentos, deve respeitar as seguintes instruções:

- A abertura da porta por longos períodos pode causar um aumento significativo da temperatura nos compartimentos do aparelho.
- Limpar regularmente as superfícies que entram em contacto com alimentos e os sistemas de drenagem acessíveis.
- Limpar os reservatórios de água, caso não tenham sido usados durante 48 h; faça a descarga do sistema de água ligado ao sistema de abastecimento de água, se não tiver sido esvaziada a água há 5 dias. (nota 1)
- Guardar carne e peixe cru em recipientes adequados no frigorífico para não pingarem nem entrarem em contacto com outros alimentos.
- Os compartimentos de alimentos congelados de duas estrelas são adequados para conservar alimentos pré-congelados, conservar ou fazer gelados e fazer cubos de gelo. (nota 2)
- Compartimentos de uma -, duas - e três estrelas não são adequados para congelar alimentos frescos. (nota 3)
- Para aparelhos sem um compartimento de 4 estrelas: este frigorífico não é adequado para congelar produtos alimentares. (nota 4)
- Se o frigorífico estiver vazio durante longos períodos, deve desligar, descongelar, limpar, secar o mesmo e deixar a porta aberta para evitar o aparecimento de bolor no interior do aparelho.

Nota 1, 2, 3, 4: Confirmar se é aplicável de acordo com o tipo de compartimento do produto.



Para um aparelho independente: este frigorífico não se destina a ser usado como aparelho encastrado.

**Aviso:** Para evitar risco devido à instabilidade do aparelho, deve ser fixado de acordo com as instruções.

**Aviso:** Ligar apenas a fornecimento de água potável. (Adequado para máquina de fazer gelo)

Para evitar que uma criança fique presa, manter fora do alcance das crianças e não nas proximidades do congelador (ou do frigorífico). (Adequado para produtos com fechos)

## 1.2 Significado dos símbolos de aviso de segurança

 Símbolo de proibição	Isto é um símbolo de proibição. O não cumprimento das instruções marcadas com este símbolo pode resultar em danos ao produto e pôr em perigo a segurança pessoal do utilizador.
 Símbolo de aviso	Isto é um símbolo de aviso. É necessário cumprir rigorosamente as instruções marcadas com este símbolo; caso contrário, poderá danificar o produto ou causar danos pessoais.
 Símbolo de atenção	Isto é um símbolo de prudência. As instruções marcadas com este símbolo requerem especial cuidado. Não ter cuidado suficiente pode resultar em lesões ligeiras ou danos no produto.

Este manual contém uma grande quantidade de informação de segurança que deve ser considerada pelos utilizadores.

## 1.3 Avisos relacionados com a eletricidade

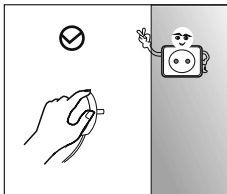

- Não puxe pelo cabo de alimentação ao desligar o frigorífico da tomada. Segurar a ficha com firmeza e retirar a mesma diretamente da tomada.
- Para garantir a utilização segura, não danifique o cabo de alimentação nem utilize o cabo de alimentação quando este estiver danificado ou desgastado.

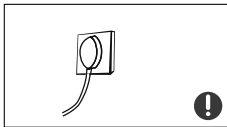

- Utilize uma tomada elétrica dedicada, esta não deve ser partilhada com outros eletrodomésticos. A ficha deve estar firmemente ligada à tomada, caso contrário, pode provocar um incêndio.
- Assegurar que o eletrodo de ligação à terra da tomada elétrica está equipado com uma linha de ligação à terra fiável.



- No caso de fugas de gás e de outros gases inflamáveis, desligar a válvula do gás que está com fuga e, em seguida, abrir as portas e as janelas. Não desligue o frigorífico e outros eletrodomésticos da tomada, considerando que uma faísca pode provocar um incêndio.

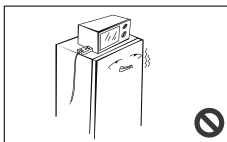

- Não utilize aparelhos elétricos em cima do aparelho, a menos que sejam de um tipo recomendado pelo fabricante.

## 1.4 Avisos relativos à utilização

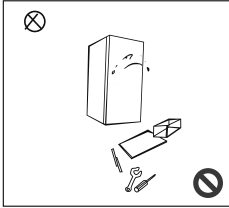

- Não desmonte ou reconstrua arbitrariamente o frigorífico, nem danifique o circuito de refrigeração; a manutenção do aparelho deve ser realizada por um especialista.
- O cabo de alimentação danificado deve ser substituído pelo fabricante, pelo respetivo departamento de manutenção ou por profissionais do setor, a fim de evitar perigos.

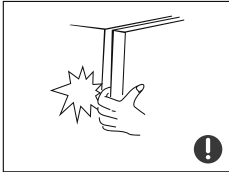

- Os espaços entre as portas de frigorífico e entre as portas e o corpo do frigorífico são pequenos, não ponha as mãos nestas áreas para evitar entalar os dedos. Tenha cuidado quando fecha a porta do frigorífico para evitar a queda de artigos.
- Não mexa em alimentos ou recipientes com as mãos molhadas na câmara de congelamento quando o frigorífico está a funcionar, especialmente recipientes metálicos, a fim de evitar queimaduras provocadas pelo gelo.



- Não permita que nenhuma criança entre ou suba para o frigorífico, caso contrário, a criança pode asfixiar ou cair e ferir-se.

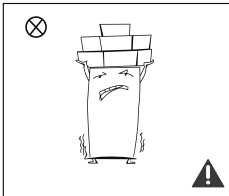

- Não colocar objetos pesados na parte superior do frigorífico considerando que os objetos podem cair quando abrir a porta, e podem provocar lesões acidentais.
- Retirar a ficha da tomada no caso de falha de energia ou para limpeza. Não ligue o frigorífico à corrente durante cinco minutos para evitar danos no compressor devido a arranques sucessivos.

## 1.5 Avisos relativos ao posicionamento

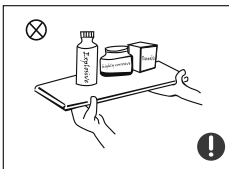

- Não coloque produtos inflamáveis, explosivos, voláteis e altamente corrosivos no frigorífico para evitar danos ou acidentes com fogo.
- Não coloque produtos inflamáveis perto do frigorífico para evitar incêndios.

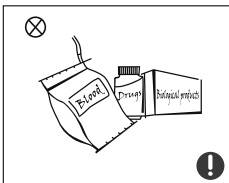

- O frigorífico é destinado para uma utilização doméstica, como armazenamento de alimentos; não deve ser utilizado para outros fins, tais como armazenamento de sangue, medicamentos, produtos biológicos, etc.

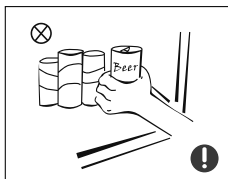



- Não coloque cerveja, bebidas ou outros líquidos em garrafas ou recipientes fechados na câmara de congelamento, caso contrário, as garrafas ou os recipientes fechados podem rachar devido ao congelamento e provocar danos.

## 1.6 Avisos relativos à energia

- 1) Os aparelhos de refrigeração podem não funcionar de forma consistente (possibilidade de descongelamento do conteúdo ou de a temperatura se tornar demasiado quente no compartimento dos alimentos congelados) quando instalados durante um longo período abaixo da extremidade fria do intervalo de temperaturas para o qual o aparelho de refrigeração foi concebido.
- 2) O facto de as bebidas efervescentes não deverem ser colocadas nos compartimentos ou armários do congelador ou nos compartimentos ou armários a baixa temperatura, e de alguns produtos, tais como gelados, de modo a não serem consumidos demasiado frios;
- 3) A necessidade de não ultrapassar o(s) prazo(s) de conservação recomendados pelos produtores de qualquer tipo de alimentos, e particularmente de alimentos comercialmente ultracongelados nos compartimentos ou armários de armazenamento de alimentos congelados e no congelador;
- 4) As precauções necessárias para evitar uma subida excessiva da temperatura dos alimentos congelados durante o processo de descongelação do frigorífico, como embrulhar os alimentos congelados em várias camadas de papel de jornal.
- 5) O facto de que uma subida da temperatura dos alimentos congelados durante a descongelação manual, a manutenção ou a limpeza pode encurtar o prazo de conservação.

## 1.7 Advertência para eliminação

 O refrigerante e o material da espuma de ciclopentano usados no frigorífico são inflamáveis. Assim, quando o frigorífico for desmantelado, deve ser mantido afastado de qualquer fonte de incêndio e ser recolhido por uma empresa de recolha especial, com a correspondente qualificação, que não a de eliminação por combustão, a fim de evitar danos para o meio ambiente ou quaisquer outros danos.

 Quando se desfizer do frigorífico, desmonte as portas e remova a junta da porta e as prateleiras; coloque as portas e as prateleiras num local apropriado, de modo a evitar que crianças fiquem presas.



Eliminação correta deste produto:

Esta marcação indica que este produto não deve ser depositado com os resíduos domésticos em toda a UE. Para evitar possíveis danos no meio ambiente ou à saúde humana devido à eliminação não controlada de resíduos, deve reciclar o mesmo responsavelmente para promover a reutilização sustentável dos recursos materiais. Para devolver o seu aparelho usado, utilizar os sistemas de recolha e devolução ou contactar o revendedor onde o produto foi adquirido. Estas entidades podem aceitar este produto para realizar a sua reciclagem ambientalmente segura.

## 2 Utilização correta de frigoríficos

### 2.1 Posicionamento

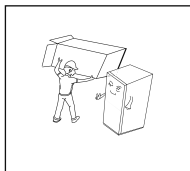

- Antes da utilização, remova todos os materiais de embalagem, incluindo as almofadas do fundo, as espumas e as fitas no interior do frigorífico; rasgue a película de proteção das portas e do corpo do frigorífico.

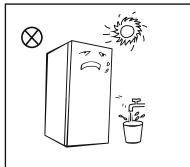

- Manter o aparelho afastado do calor e da luz solar direta. Não colocar o congelador em locais húmidos ou com água para evitar o enferrujamento ou a redução do efeito de isolamento.
- Não pulverize nem molhe o frigorífico, não coloque o frigorífico em locais húmidos, onde possa ser salpicado com água, de modo a não afetar as propriedades do isolamento elétrico do frigorífico.

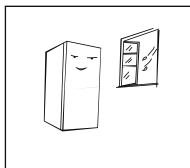

- O frigorífico deve ser colocado num local interior bem ventilado, o piso deve ser plano e resistente (rode a roda para a esquerda ou para a direita para nivelar, se instável).

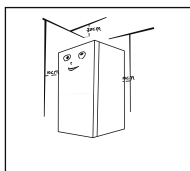

- O espaço do topo do frigorífico deve ser superior a 30 cm e o frigorífico deve ser colocado contra uma parede, com uma distância livre de mais de 10 cm para facilitar a dissipação do calor.



#### Precauções antes da instalação:

As informações no manual de instruções são apenas para referência. O produto físico pode ser diferente. Antes da instalação e do ajuste de acessórios, deve assegurar-se de que o frigorífico está desligado da corrente.

Devem ser tomadas precauções para evitar que a queda da pega cause danos pessoais.

## 2.2 Nivelar os pés

### 1) Diagrama esquemático dos pés de nivelamento

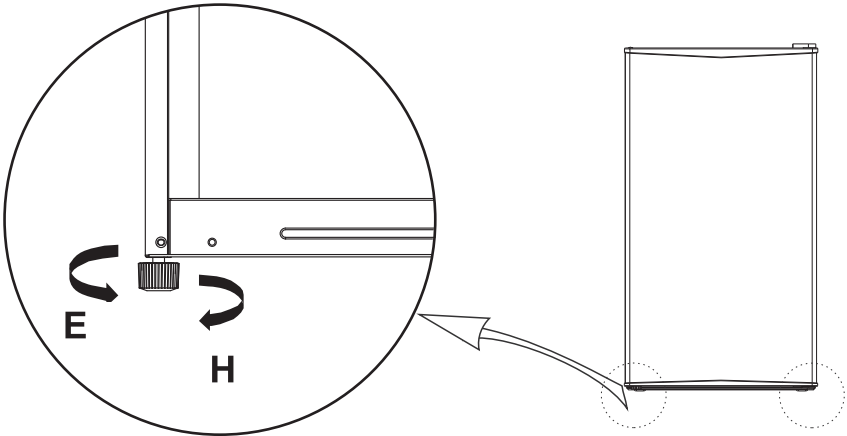





(A imagem acima é apenas para referência. A configuração real dependerá do produto físico ou da declaração do distribuidor)

### 2) Procedimentos de ajuste:

- Rode os pés no sentido dos ponteiros do relógio para elevar o refrigerífico;
- Rode os pés no sentido contrário ao dos ponteiros do relógio para baixar o refrigerífico;
- Ajuste os pés direitos e esquerdos com base nos procedimentos acima para nivelar horizontalmente.

### 2.3 Alteração de porta direita-esquerda

Lista de ferramentas a serem providenciadas pelo utilizador			
	Chave de fendas de estrela		Espátula Chave de fendas fina
	5/16" Chave de parafusos tubular		Fita adesiva

- 1) Desligar o frigorífico e remover todos os objetos dos tabuleiros das portas.
- 2) Fixar a porta com fita.

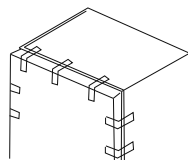

- 3) Desmontar a tampa superior da dobradiça, os parafusos e a dobradiça superior e remover as tampas dos orifícios dos parafusos de plástico do outro lado.

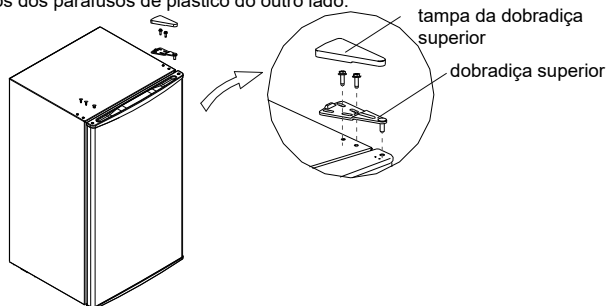

- 4) Desmontar a porta e o conjunto da dobradiça inferior e pé ajustável e, em seguida, montar o conjunto da dobradiça inferior e pé ajustável do outro lado.

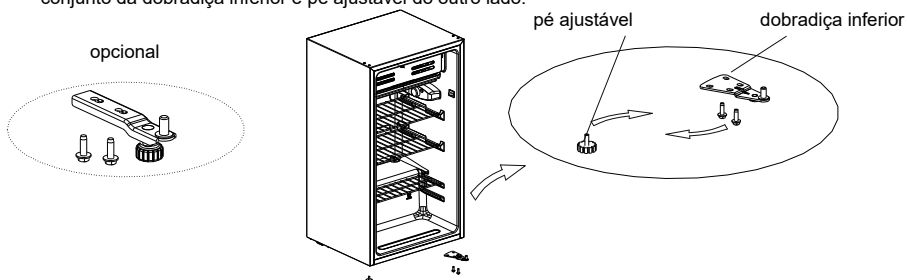

- 5) Colocar a porta na dobradiça inferior e montar sucessivamente a dobradiça superior, a tampa superior da dobradiça e as tampas dos orifícios de plástico.

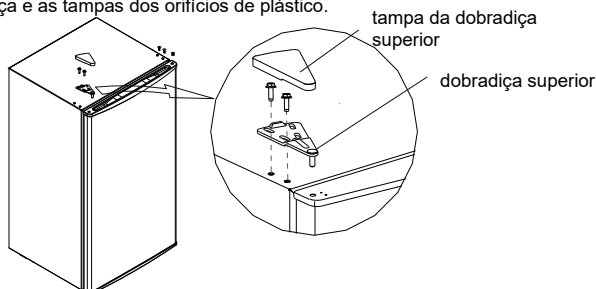

(A imagem acima é apenas para referência. A configuração real dependerá do produto físico ou da declaração do distribuidor)

## 2.4 Substituir a luz (opcional)

Substituição de lâmpadas incandescentes:

Desligue a fonte de alimentação antes de realizar a substituição da lâmpada.

Segurar e remover a tampa da lâmpada.

Desmonte a lâmpada antiga, desenroscando-a no sentido contrário ao dos ponteiros do relógio.

Substitua-a por uma nova lâmpada (Máx. 15 W) enroscando-a no sentido dos ponteiros do relógio e confirme se está bem apertada no respetivo suporte.

Volte a montar a tampa da lâmpada e volte a ligar o seu frigorífico à fonte de alimentação.

(A informação acima serve apenas de referência. A configuração real dependerá do produto físico ou da declaração do distribuidor)

## 2.5 Começar a usar

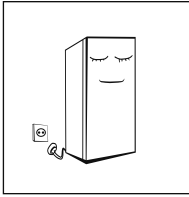

- Antes do arranque inicial, manter o frigorífico imóvel durante meia hora antes de o ligar à fonte de alimentação.
- Antes de colocar alimentos frescos ou congelados, o frigorífico deve funcionar vazio durante 2-3 horas, ou mais de 4 horas no verão, quando a temperatura ambiente é mais alta.

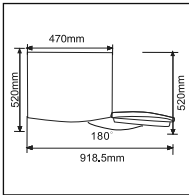

- Reserve espaço suficiente para a abertura conveniente das portas e das gavetas, ou de acordo com a declaração do distribuidor.

## 2.6 Dicas de poupança de energia

- O aparelho deve ser colocado na área mais fresca da divisão, longe de aparelhos que produzam calor, de condutas de aquecimento e da luz solar direta.
- Deixar os alimentos quentes arrefecerem à temperatura ambiente antes de os colocar no aparelho. Sobrecarregar o aparelho força o compressor a trabalhar durante mais tempo. Os alimentos que congelam muito lentamente podem perder qualidade ou estragar-se.
- Assegurara que embrulha devidamente os alimentos e que seca os recipientes antes de os colocar no aparelho. Isto reduz a acumulação de gelo no interior do aparelho.
- O recipiente de armazenamento não deve ser forrado com folha de alumínio, papel de cera ou papel de cozinha. Os revestimentos interferem com a circulação do ar, tornando o aparelho menos eficiente.
- Organizar e rotular os alimentos para reduzir as aberturas da porta e as procuras prolongadas. Retirar o maior número de artigos de uma só vez e fechar a porta o mais rápido possível.

### 3 Estrutura e funções

#### 3.1 Componentes principais

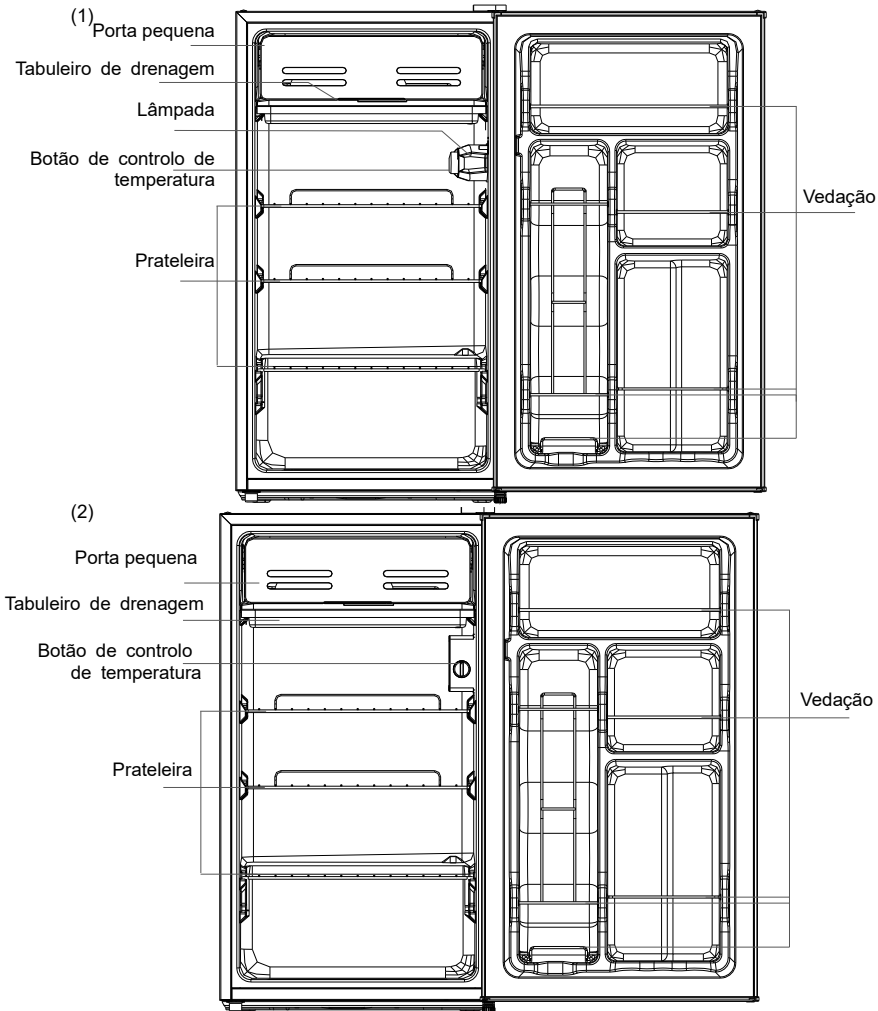

(A imagem acima é apenas para referência. A configuração real dependerá do produto físico ou da declaração do distribuidor)

#### **Câmara de refrigeração**

- A Câmara de Refrigeração é adequada para o armazenamento de uma variedade de frutas, legumes, bebidas e outros alimentos consumidos a curto prazo. Tempo de armazenamento sugerido de 3 a 5 dias.  
É mais eficiente em termos energéticos colocar os alimentos na posição mostrada na figura acima.
- Os alimentos cozinhados não devem ser colocados na câmara de refrigeração até estarem à temperatura ambiente.
- É recomendado selar os alimentos antes de colocá-los no frigorífico.
- As prateleiras de vidro podem ser ajustadas para cima ou para baixo para um espaço de armazenamento adequado e fácil utilização.

Nota: O armazenamento de muitos alimentos durante o funcionamento após a ligação inicial à alimentação pode afetar adversamente o efeito de congelamento do frigorífico. Os alimentos armazenados não devem bloquear a saída de ar; caso contrário, o efeito de congelamento também será afetado adversamente.

### 3.2 Funções

(1)

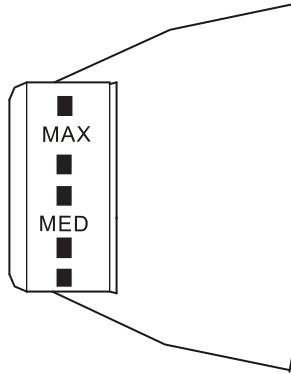

(A imagem acima é apenas para referência. A configuração real dependerá do produto físico ou da declaração do distribuidor)

(2)

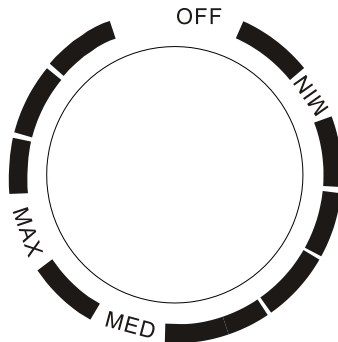

(A imagem acima é apenas para referência. A configuração real dependerá do produto físico ou da declaração do distribuidor)

- Rodar o botão de controlo de temperatura para MAX, a temperatura interna do frigorífico torna-se mais baixa.
- Rodar o botão de controlo de temperatura para MIN, a temperatura interna do frigorífico torna-se mais alta.
- A letra no botão apenas representa o nível, mas não significa a temperatura específica e "OFF" significa desligar.
- Nível recomendado: "MED"

NOTA: Ajustar e utilizar entre "MAX" e "MIN".

## 4 Manutenção do frigorífico

### 4.1 Limpeza

- O pó e poeira atrás do frigorífico e no chão devem ser limpos para melhorar o efeito de arrefecimento e poupar energia.
- Verificar o vedante da porta regularmente para se certificar que não tem detritos.

Limpar o vedante da porta com um pano humedecido com água com sabão ou detergente diluído.

- O interior do frigorífico deve ser limpo regularmente para evitar odores.
- Desligue da corrente antes de limpar o interior, retirar todos os alimentos, bebidas, prateleiras, gavetas, etc.
- Utilize um pano macio ou uma esponja para limpar o interior do frigorífico, com duas colheres de sopa de bicarbonato de soda num litro de água morna. Em seguida, enxaguar com a água e limpar. Depois de limpar, abrir a porta e deixar secar naturalmente antes de ligar a alimentação.
- Para as áreas difíceis de limpar no frigorífico (tais como espaços ou cantos estreitos), é recomendado esfregá-las regularmente com um pano macio, uma escova macia, etc. e, quando necessário, combinar com ferramentas auxiliares (como palitos finos) para garantir que não há acumulação de contaminantes ou bactérias nestas áreas.
- Não utilize sabão, detergente, pó para esfregar, detergente em spray, etc., pois estes podem causar odores no interior do frigorífico ou a contaminação de alimentos.
- Limpe o suporte de garrafas, as prateleiras e as gavetas com um pano humedecido com água com sabão ou detergente diluído. Secar com um pano macio ou deixar secar naturalmente.
- Limpe a superfície exterior do frigorífico com um pano humedecido com água com sabão, detergente, etc. e, em seguida, seque.
- Não utilize escovas duras, bolas de aço de limpeza, escovas de arame, agentes abrasivos (tais como pastas de dentes), solventes orgânicos (tais como álcool, acetona, óleo de banana, etc.), água a ferver, artigos ácidos ou alcalinos que possam danificar a superfície e o interior do frigorífico. Água a ferver e solventes orgânicos, como benzeno, podem deformar ou danificar as peças plásticas.
- Não passar diretamente por água ou outros líquidos durante a limpeza para evitar curto-circuitos ou afetar o isolamento elétrico depois da imersão.



Desligue o frigorífico da tomada para o descongelar e limpar.

### 4.2 Descongelar

- Desligar o frigorífico.
- Retire os alimentos do frigorífico e posicione-os corretamente, para evitar que os alimentos derretam.
- Limpar o tubo de drenagem (utilizar materiais macios para evitar danos no revestimento), preparar os recipientes de água para descongelamento.  
(Preste atenção à limpeza da bandeja de drenagem de água do compartimento do compressor, evitando que a mesma transborde para o chão).
- Pode usar a temperatura natural para o descongelamento natural, pode também usar a pá de gelo para eliminar gelo (utilizar a pá de plástico ou de madeira para evitar danos no revestimento ou no tubo)
- Também pode utilizar a quantidade adequada de água quente para acelerar o descongelamento, utilizando uma toalha seca para secar a água após o descongelamento.
- Após descongelamento, voltar a colocar os alimentos no armário e ligar o frigorífico.

### 4.3 Pare de usar

- Falha de energia: Em caso de falha de energia, mesmo no verão, os alimentos dentro do aparelho podem ser mantidos por várias horas; durante uma falha de energia, o número de vezes que a porta é aberta deve ser reduzido e não devem ser postos mais alimentos frescos no aparelho.
- Não utilização prolongada: O aparelho deve ser desligado da tomada e depois limpo; em seguida, as portas são deixadas abertas para evitar odores.
- Mover: Antes de mover o frigorífico, retirar todos os objetos do interior, fixar as divisórias de vidro, suporte de vegetais, gavetas da câmara de congelamento, etc. com fita adesiva e apertar os pés de nivelamento; fechar as portas e vedá-las com fita adesiva. Ao mover, o aparelho não deve ser virado ao contrário, deitado horizontalmente ou sofrer vibrações; a inclinação durante o deslocamento não deve ser superior a 45°.

O aparelho deve funcionar ininterruptamente uma vez iniciado. Regra geral, a operação do aparelho não deve ser interrompida, caso contrário, a sua vida útil pode ser prejudicada.



## 5 Resolução de problemas

Pode tentar resolver problemas simples, como os seguintes, por si mesmo.

Se não puderem ser resolvidos, entre em contacto com o departamento de pós-venda.

Falha de funcionamento	Verifique se o aparelho está ligado à corrente ou se a ficha está bem ligada. Verifique se a tensão é demasiado baixa. Verifique se há uma falha de energia ou se alguns circuitos dispararam.
Odores	Os alimentos com odor devem ser bem embrulhados. Verifique se há comida estragada. Limpe o interior do frigorífico.
Funcionamento prolongado do compressor	O funcionamento prolongado do compressor é normal no verão quando a temperatura ambiente é alta. Não é aconselhável colocar muitos alimentos no aparelho ao mesmo tempo Os alimentos devem arrefecer antes de serem colocados no aparelho. As portas são abertas com demasiada frequência.
A luz não acende	Verifique se o frigorífico está ligado à corrente e se a luz de iluminação está danificada. A lâmpada deve ser substituída por um especialista.
As portas não fecham corretamente	A porta está obstruída por embalagens de alimentos. Foram colocados demasiados alimentos. O frigorífico está inclinado.
Ruído alto	Verifique se o piso está nivelado e se o frigorífico está colocado de forma estável Verifique se os acessórios estão colocados nos locais apropriados.
A junta de vedação da porta não está a vedar	Remova matérias estranhas do vedante da porta. Aqueça a vedação da porta e depois arrefeça-a para restauração (utilize um secador elétrico ou utilize uma toalha quente para aquecimento).
O depósito de água transborda	Há demasiados alimentos na câmara ou os alimentos armazenados contêm muita água, resultando num descongelamento profuso. As portas não estão bem fechadas, resultando em gelo, devido à entrada de ar e ao aumento de água derivado do descongelamento.
Caixa do aparelho	A dissipação de calor do condensador integrado através da caixa é normal. Quando a estrutura fica quente devido à alta temperatura ambiente, o armazenamento de muita comida ou o desligamento do compressor é desligado, disponibilizar ventilação adequada para facilitar a dissipação de calor.
Condensação na superfície	A condensação na superfície exterior e nos vedantes das portas do frigorífico é normal quando a humidade ambiente é demasiado elevada. Simplesmente limpe a condensação com uma toalha limpa.
Ruído anormal	Zumbido: O compressor pode produzir ruídos durante o funcionamento e os ruídos são altos, principalmente no arranque ou paragem. Isto é normal. Crepitação: O refrigerante a circular dentro do aparelho pode crepitar, o que é normal.

## Zona mais fria do frigorífico

### OPCIONAL: Indicador de temperatura OK

- O indicador de temperatura OK pode ser utilizado para determinar temperaturas inferiores a +4°C. Reduz gradualmente a temperatura se o sinal não indicar "OK".

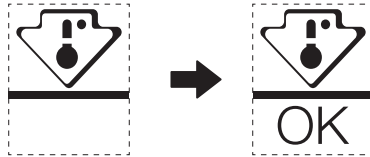

- Para assegurar a temperatura nesta área, não alterar o posicionamento da prateleira. Frigoríficos de ar informados (equipados com modelo com ventilador ou Sem Congelação), o símbolo da zona mais fria não é representado porque a temperatura no interior é homogénea.

### Configuração do indicador de temperatura

- Para o ajudar a regular bem o seu frigorífico, está equipado com um indicador de temperatura que controlará a temperatura média na zona mais fria.
- AVISO: Este indicador destina-se a funcionar apenas com o seu frigorífico, não o utilize noutro frigorífico (de fato, a zona mais fria não é a mesma), ou para qualquer outra utilização.

### Verificação da temperatura na zona mais fria

- Com o indicador de temperatura, pode verificar regularmente se a temperatura da zona mais fria está correta. De fato, a temperatura interna do frigorífico depende de vários factores tais como a temperatura ambiente da sala, a quantidade de alimentos armazenados e a frequência de abertura das portas. Tenha estes factores em consideração ao configurar o aparelho.
- Quando o indicador mostra "OK", isto significa que o seu termóstato está bem ajustado e a temperatura interna correta.
- Se o indicador de temperatura ficar BRANCO, isto significa que a temperatura é demasiado elevada; neste caso, aumente a regulação do controlo da temperatura do frigorífico e aguarde 12 horas antes de efetuar uma nova inspeção visual do indicador. Quando os alimentos frescos tiverem sido introduzidos ou a porta tiver sido deixada aberta, é possível que o indicador de temperatura fique BRANCO passado algum tempo.

**Tabela 1 Classes climáticas**

Classe	Símbolo	Limite de temperatura ambiente °C
Temperatura alargada	SN	+10 a +32
Temperado	N	+16 a +32
Subtropical	ST	+16 a +38
Tropical	T	+16 a +43

Intervalo de temperatura: "Este aparelho frigorífico destina-se a ser utilizado em temperaturas ambientes variando entre 10°C a 32°C;"

Temperado: "Este aparelho frigorífico destina-se a ser utilizado em temperaturas ambientes variando entre 16°C a 32°C;"

Subtropical: "Este aparelho frigorífico destina-se a ser utilizado em temperaturas ambientes variando entre 16°C a 38°C;"

Tropical: "Este aparelho frigorífico destina-se a ser utilizado em temperaturas ambientes variando entre 16°C a 43°C;"

### Especial para a nova norma europeia

As peças encomendadas na tabela que se segue podem ser adquiridas a partir do canal :

Peça encomendada	Fornecida por	Tempo mínimo necessário para provisionamento
Termostatos	Pessoal de manutenção profissional	Pelo menos 7 anos após o último modelo ser lançado no mercado
Sensores de temperatura	Pessoal de manutenção profissional	Pelo menos 7 anos após o último modelo ser lançado no mercado
placas de circuito impresso	Pessoal de manutenção profissional	Pelo menos 7 anos após o último modelo ser lançado no mercado
Fontes de luz	Pessoal de manutenção profissional	Pelo menos 7 anos após o último modelo ser lançado no mercado
Manípulos da porta	Reparadores profissionais e utilizadores finais	Pelo menos 7 anos após o último modelo ser lançado no mercado
Dobradiças da porta	Reparadores profissionais e utilizadores finais	Pelo menos 7 anos após o último modelo ser lançado no mercado
tabuleiros	Reparadores profissionais e utilizadores finais	Pelo menos 7 anos após o último modelo ser lançado no mercado
cestos	Reparadores profissionais e utilizadores finais	Pelo menos 7 anos após o último modelo ser lançado no mercado
Vedantes da porta	Reparadores profissionais e utilizadores finais	Pelo menos 10 anos após o último modelo ser lançado no mercado

### Caro cliente

1. Se pretender devolver ou substituir o produto, deve contactar o estabelecimento comercial onde o mesmo foi comprado.

(Lembre-se de trazer a fatura de compra)

2. Se o seu produto não avariar e necessitar de reparação, deve contactar o prestador de serviço pós-venda.

As informações do modelo na base de dados do produto, bem como o identificador do modelo, podem ser obtidas por meio de um link da web digitalizado por um código QR, se houver, na etiqueta de eficiência energética do produto.

<b>1.ΠΛΗΡΟΦΟΡΙΕΣ ΑΣΦΑΛΕΙΑΣ.....</b>	<b>1</b>
<b>2.ΣΩΣΤΗ ΧΡΗΣΗ ΨΥΓΕΙΟΥ.....</b>	<b>9</b>
2.1 ΤΟΠΟΘΕΤΗΣΗ.....	9
2.2 ΣΥΜΒΟΥΛΕΣ ΕΞΟΙΚΟΝΟΜΗΣΗΣ ΕΝΕΡΓΕΙΑΣ.....	10
2.3 ΑΝΤΙΚΑΤΑΣΤΑΣΗ ΛΑΜΠΑΣ.....	10
2.4 ΕΝΑΡΞΗ ΧΡΗΣΗΣ.....	11
2.5 ΣΤΟΙΧΕΙΑ.....	11
2.6 ΛΕΙΤΟΥΡΓΙΕΣ.....	13
2.7 ΑΛΛΑΓΗ ΦΟΡΑΣ ΑΝΟΙΓΜΑΤΟΣ ΠΟΡΤΑΣ.....	14
2.8 ΠΌΔΙΑ ΟΡΙΖΟΝΤΙΩΣΗΣ.....	15
<b>3.ΣΥΝΤΗΡΗΣΗ ΨΥΓΕΙΟΥ.....</b>	<b>16</b>
3.1 ΓΕΝΙΚΟΣ ΚΑΘΑΡΙΣΜΟΣ.....	16
3.2 ΑΠΟΨΥΞΗ.....	17
3.3 ΔΙΑΚΟΠΗ ΛΕΙΤΟΥΡΓΙΑΣ.....	17
<b>4.ΑΝΤΙΜΕΤΩΠΙΣΗ ΠΡΟΒΛΗΜΑΤΩΝ.....</b>	<b>18</b>
<b>5.ΠΑΡΑΡΤΗΜΑ.....</b>	<b>21</b>

# 1. ΠΛΗΡΟΦΟΡΙΕΣ ΑΣΦΑΛΕΙΑΣ

Η ΑΣΦΑΛΕΙΑ ΣΑΣ ΚΑΙ Η ΑΣΦΑΛΕΙΑ ΤΩΝ ΑΛΛΩΝ ΕΙΝΑΙ ΠΟΛΥ ΣΗΜΑΝΤΙΚΗ

Για την αποφυγή τραυματισμού του χρήστη ή άλλων προσώπων και υλικών ζημιών, αυτές οι οδηγίες πρέπει να ακολουθούνται. Τυχόν λανθασμένη λειτουργία λόγω μη τήρησης των οδηγιών μπορεί να προκαλέσει βλάβες, ζημιές ή ακόμα και θάνατο.

Το επίπεδο κινδύνου υποδεικνύεται από τις ακόλουθες ενδείξεις.



Σύμβολο απαγόρευσης

## Αυτό είναι ένα σύμβολο απαγόρευσης.

Οποιαδήποτε μη συμμόρφωση με τις οδηγίες που σημειώνονται με αυτό το σύμβολο μπορεί να οδηγήσει σε ζημιά στο προϊόν ή να θέσει σε κίνδυνο την προσωπική ασφάλεια του χρήστη.



Σύμβολο προειδοποίησης

## Αυτό είναι ένα σύμβολο προειδοποίησης.

Απαιτείται λειτουργία με αυστηρή τήρηση των οδηγιών που σημειώνονται με αυτό το σύμβολο, ειδάρως μπορεί να προκληθεί ζημιά στο προϊόν ή προσωπικός τραυματισμός.



Σύμβολο προσοχής

## Αυτό είναι ένα σύμβολο προσοχής.

Οι οδηγίες που επισημειώνονται με αυτό το σύμβολο απαιτούν ιδιαίτερη προσοχή. Ανεπαρκής προσοχή μπορεί να οδηγήσει σε ελαφρύ ή μέτριο τραυματισμό ή ζημιά στο προϊόν.

## ΣΗΜΑΝΤΙΚΕΣ ΟΔΗΓΙΕΣ ΑΣΦΑΛΕΙΑΣ



Κίνδυνος πυρκαγιάς / Εύφλεκτα υλικά



### ΠΡΟΕΙΔΟΠΟΙΗΣΗ

- Αυτή η συσκευή προορίζεται να χρησιμοποιηθεί σε οικιακές και παρόμοιες εφαρμογές, όπως χώροι κουζίνας προσωπικού σε καταστήματα, γραφεία και άλλα περιβάλλοντα εργασίας, αγροτικές και πελάτες σε ξενοδοχεία, πανδοχεία και άλλα περιβάλλοντα οικιστικού τύπου, περιβάλλοντα τύπου πανσιόν, εφαρμογές τροφοδοσίας και παρόμοιες εφαρμογές που δεν αφορούν την λιανική.
- Η συσκευή αυτή δεν προορίζεται για χρήση από άτομα (συμπεριλαμβανομένων παιδιών) με μειωμένες φυσικές, αισθητικές ή νοητικές ικανότητες ή έλλειψη εμπειρίας και γνώσης, εκτός εάν βρίσκονται υπό επιτήρηση ή καθοδήγηση σχετικά με τη χρήση της συσκευής από κάποιο άτομο που είναι υπεύθυνο για την ασφάλειά τους.





- Τα παιδιά πρέπει να επιβλέπονται για να εξασφαλιστεί ότι δεν παίζουν με τη συσκευή.
- Εάν το καλώδιο τροφοδοσίας έχει υποστεί φθορές, θα πρέπει να αντικατασταθεί από τον κατασκευαστή, το εξουσιοδοτημένο κέντρο σέρβις ή κατάλληλα εξουσιοδοτημένο άτομο, ώστε να αποφευχθούν οι κίνδυνοι.
- Μην τοποθετείτε εκρηκτικές ουσίες, όπως φιάλες αεροζόλ με εύφλεκτο προωθητικό, σε αυτήν τη συσκευή.
- Η συσκευή πρέπει να αποσυνδέεται μετά τη χρήση και πριν από συντήρηση που πραγματοποιεί ο χρήστης.
- **ΠΡΟΕΙΔΟΠΟΙΗΣΗ:** Διατηρείτε ελεύθερα από εμπόδια τα ανοίγματα εξαερισμού στο περίβλημα της συσκευής ή στο σημείο εντοιχισμού.
- **ΠΡΟΕΙΔΟΠΟΙΗΣΗ:** Μην χρησιμοποιείτε μηχανικές συσκευές ή άλλα μέσα για να επιταχύνετε τη διαδικασία απόψυξης, εκτός από εκείνες που συνιστά ο κατασκευαστής.
- **ΠΡΟΕΙΔΟΠΟΙΗΣΗ:** Μην επιφέρετε βλάβη στο ψυκτικό κύκλωμα.
- **ΠΡΟΕΙΔΟΠΟΙΗΣΗ:** Μην χρησιμοποιείτε ηλεκτρικές συσκευές μέσα στους θαλάμους συντήρησης τροφίμων της συσκευής, εκτός εάν είναι του τύπου που συνιστά ο κατασκευαστής.
- **ΠΡΟΕΙΔΟΠΟΙΗΣΗ:** Παρακαλούμε απορρίψτε το ψυγείο σύμφωνα με τους τοπικούς κανονισμούς, καθώς περιέχει εύφλεκτο αέριο και ψυκτικό.
- **ΠΡΟΕΙΔΟΠΟΙΗΣΗ:** Όταν τοποθετείτε τη συσκευή, βεβαιωθείτε ότι το καλώδιο τροφοδοσίας δεν παγιδεύεται ούτε υπόκειται σε βλάβη.
- **ΠΡΟΕΙΔΟΠΟΙΗΣΗ:** Μην τοποθετείτε πολλά φορητά πολύπριζα ή φορητά τροφοδοτικά στο πίσω μέρος της συσκευής.
- **ΠΡΟΕΙΔΟΠΟΙΗΣΗ:** Μην χρησιμοποιείτε καλώδια επέκτασης ή μη γειωμένους (δύο ακίδων) μετασχηματιστές.
- **ΠΡΟΕΙΔΟΠΟΙΗΣΗ:** Για να αποφευχθεί ο κίνδυνος λόγω αστάθειας της συσκευής, πρέπει να στερεωθεί σύμφωνα με τις οδηγίες.
- Για να αποτρέψετε τυχόν παγίδευση παιδιών, διατηρείτε τα κλειδιά μακριά από παιδιά και όχι κοντά στον οριζόντιο καταψύκτη (ή το ψυγείο) (ισχύει για προϊόντα με κλειδαριές).

## ΚΙΝΔΥΝΟΣ

- Κίνδυνος παγίδευσης παιδιών. Προτού απορρίψετε το παλιό σας ψυγείο ή οριζόντιο καταψύκτη:
  - Βγάλτε τις πόρτες.
  - Αφήστε τα ράφια στη θέση τους, ώστε τα παιδιά να μην μπορούν εύκολα να σκαφαλώσουν μέσα.
- Το ψυγείο πρέπει να αποσυνδεθεί από την πρίζα προτού επιχειρήσετε την εγκατάσταση των εξαρτημάτων.
- Το ψυκτικό και το αφρώδες υλικό κυκλοπεντανίου που χρησιμοποιείται για τη συσκευή είναι εύφλεκτα. Επομένως, όταν η συσκευή απορρίπτεται, πρέπει να διατηρείται μακριά από οποιαδήποτε πηγή φωτιάς και να ανακτάται από μια ειδική εταιρεία ανάκτησης με αντίστοιχες πιστοποιήσεις, χωρίς απόρριψη με καύση, έτσι ώστε να αποφευχθεί η ζημιά στο περιβάλλον ή οποιαδήποτε άλλη βλάβη.
- Για πόρτες ή καπάκια εφοδιασμένα με κλειδαριές, φυλάσσετε τα κλειδιά μακριά από παιδιά και όχι κοντά στη συσκευή, προκειμένου τα παιδιά να μην μπορούν να κλειδωθούν μέσα σε αυτήν.

## ΠΡΟΕΙΔΟΠΟΙΗΣΗ

### Για το πρότυπο ΕΕ:

- Η παρούσα συσκευή μπορεί να χρησιμοποιηθεί από παιδιά ηλικίας 8 ετών και άνω και από άτομα με μειωμένες σωματικές, αισθητηριακές ή πνευματικές δυνατότητες ή έλλειψη εμπειρίας και γνώσης, εφόσον επιβλέπονται ή έχουν λάβει οδηγίες σχετικά με τη χρήση της συσκευής με ασφαλή τρόπο και κατανοούν τους κινδύνους που ενέχονται. Τα παιδιά δεν επιτρέπεται να παίζουν με τη συσκευή. Ο καθαρισμός και η συντήρηση από τον χρήστη δεν θα πρέπει να γίνεται από παιδιά χωρίς επιτήρηση. Τα παιδιά ηλικίας από 3 έως 8 ετών επιτρέπεται να γεμίζουν και να αδειάζουν ψυκτικές συσκευές.
  - Για να αποφύγετε τη μόλυνση των τροφίμων, ακολουθήστε τις παρακάτω οδηγίες:
    - Το άνοιγμα της πόρτας για μεγάλα χρονικά διαστήματα μπορεί να προκαλέσει σημαντική αύξηση της θερμοκρασίας στους θαλάμους της συσκευής.
    - Καθαρίζετε τακτικά επιφάνειες που μπορούν να έρθουν σε επαφή με τρόφιμα και τα προσβάσιμα συστήματα αποστράγγισης.
    - Καθαρίζετε τις δεξαμενές νερού εάν δεν έχουν χρησιμοποιηθεί για 48 ώρες. Ξεπλύνετε το σύστημα ύδρευσης που συνδέεται με παροχή νερού εάν δεν έχει αντληθεί νερό για 5 ημέρες. (Σημείωση 1)
    - Φυλάσσετε το ωμό κρέας και ψάρι σε κατάλληλα δοχεία στο ψυγείο, έτσι ώστε να μην έρχονται σε επαφή ή να στάζουν σε άλλα τρόφιμα.
    - Οι θάλαμοι  κατάψυξης δύο αστέρων είναι κατάλληλοι για τη συντήρηση προ-κατεψυγμένων τροφίμων, τη συντήρηση ή την παρασκευή παγωτού και την κατασκευή παγοκύβων. (Σημείωση 2)
    - Οι θάλαμοι ενός , δύο  και τριών  αστέρων δεν είναι κατάλληλοι για την κατάψυξη φρέσκων τροφίμων. (Σημείωση 3)
    - Για συσκευές χωρίς θάλαμο 4 αστέρων : αυτή η ψυκτική συσκευή δεν είναι κατάλληλη για κατάψυξη τροφίμων. (Σημείωση 4)
    - Εάν η ψυκτική συσκευή πρόκειται να παραμείνει κενή για μεγάλο χρονικό διάστημα, απενεργοποιήστε, ξεπαγώστε, καθαρίστε, στεγνώστε και αφήστε την πόρτα ανοιχτή για να αποτρέψετε την ανάπτυξη μούχλας μέσα στη συσκευή.
- Σημειώσεις 1, 2, 3, 4: Επιβεβαιώστε εάν ισχύει ανάλογα με το προϊόν σας.
- Για ελεύθερη συσκευή: αυτή η ψυκτική συσκευή δεν προορίζεται να χρησιμοποιηθεί ως εντοχισμένη συσκευή.
  - Οποιαδήποτε αντικατάσταση ή συντήρηση των λυχνιών LED πρέπει να εκτελείται από τον κατασκευαστή, τον αντιπρόσωπο σέρβις ή αντίστοιχα εξουσιοδοτημένα άτομα.

# ΦΥΛΑΞΤΕ ΑΥΤΕΣ ΤΙΣ ΟΔΗΓΙΕΣ

ΑΥΤΗ Η ΣΥΣΚΕΥΗ ΠΡΟΟΡΙΖΕΤΑΙ ΜΟΝΟ ΓΙΑ ΟΙΚΙΑΚΗ ΧΡΗΣΗ

**Προειδοποιήσεις Πρότασης 65 της Πολιτείας της Καλιφόρνια:**



**ΠΡΟΕΙΔΟΠΟΙΗΣΗ:** Καρκίνο και αναπαραγωγικές βλάβες  
-[www.P65Warnings.ca.gov](http://www.P65Warnings.ca.gov).

## ΣΩΣΤΗ ΑΠΟΡΡΙΨΗ



### ΠΡΟΕΙΔΟΠΟΙΗΣΗ

**Κίνδυνος ασφυξίας**

**Προτού απορρίψετε τον παλιό σας οριζόντιο καταψύκτη ή ψυγείο:**

- Αφαιρέστε την πόρτα ή το καπάκι ,έτσι ώστε να μην μπορούν να κρυφτούν ή να παγιδευτούν παιδιά μέσα στην παλιά σας συσκευή.
- Αφήστε τα ράφια στη θέση τους, ώστε τα παιδιά να μην μπορούν εύκολα να σκαφαλώσουν μέσα.
- Εάν δεν ακολουθήσετε αυτές τις οδηγίες, μπορεί να προκληθεί θάνατος ή εγκεφαλική βλάβη.

### ΣΗΜΑΝΤΙΚΟ:

Χρησιμοποιείται εύφλεκτο αέριο και ψυκτικό. Είναι ευθύνη του καταναλωτή να συμμορφώνεται με τους ομοσπονδιακούς και τους τοπικούς κανονισμούς κατά την απόρριψη αυτού του προϊόντος. Τα ψυκτικά μέσα πρέπει να εκκενώνονται από εξουσιοδοτημένο τεχνικό ψυκτικού με πιστοποίηση EPA σύμφωνα με τις καθιερωμένες διαδικασίες.

## ΠΡΟΕΙΔΟΠΟΙΗΣΕΙΣ ΣΧΕΤΙΚΑ ΜΕ ΤΟΝ ΗΛΕΚΤΡΙΣΜΟ

- Μην τραβάτε το καλώδιο τροφοδοσίας όταν τραβάτε το φις του ψυγείου. Πιάστε σταθερά το φις και τραβήξτε το από την πρίζα.
- Για να διασφαλίσετε την ασφαλή χρήση, μην επιφέρετε βλάβη στο καλώδιο τροφοδοσίας και μην χρησιμοποιείτε το καλώδιο τροφοδοσίας αν είναι κατεστραμμένο ή φθαρμένο.
- Χρησιμοποιήστε μια αποκλειστική πρίζα ρεύματος για τη συσκευή, στην οποία δεν συνδέονται άλλες ηλεκτρικές συσκευές.

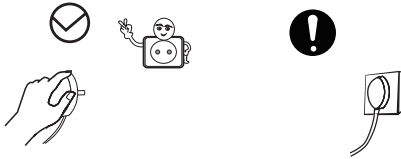

- Το καλώδιο τροφοδοσίας πρέπει να συνδέεται σταθερά στην πρίζα, διαφορετικά μπορεί να προκληθεί πυρκαγιά.
- Βεβαιωθείτε ότι το ηλεκτρόδιο γείωσης της πρίζας είναι εξοπλισμένο με μια αξιόπιστη γραμμή γείωσης.
- Απενεργοποιήστε τη βαλβίδα του διαρρέοντος αερίου και ανοίξτε τις πόρτες και τα παράθυρα σε περίπτωση διαρροής αερίου και άλλων εύφλεκτων ουσιών. Μην αποσυνδέετε το ψυγείο και άλλες ηλεκτρικές συσκευές από την πρίζα, δεδομένου ότι ο σπινθήρας μπορεί να προκαλέσει πυρκαγιά.

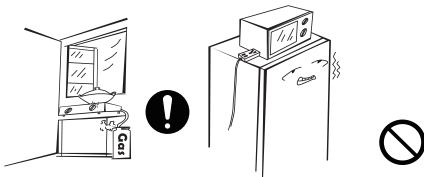

- Μην χρησιμοποιείτε ηλεκτρικές συσκευές πάνω στην συσκευή, εκτός εάν είναι του τύπου που συνιστά ο κατασκευαστής.

## ΠΡΟΕΙΔΟΠΟΙΗΣΕΙΣ ΣΧΕΤΙΚΑ ΜΕ ΤΗΝ ΤΟΠΟΘΕΤΗΣΗ ΑΝΤΙΚΕΙΜΕΝΩΝ

- Μην τοποθετείτε εύφλεκτα, εκρηκτικά, πτητικά και πολύ διαβρωτικά αντικείμενα στο ψυγείο για να αποφύγετε ζημιές στο προϊόν ή πυρκαγιές.
- Μην τοποθετείτε εύφλεκτα αντικείμενα κοντά στο ψυγείο για να αποφύγετε πυρκαγιές.

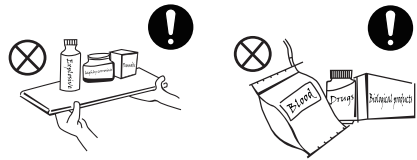

- Αυτό το προϊόν είναι ψυγείο οικιακής χρήσης και μπορεί να χρησιμοποιηθεί μόνο για τη συντήρηση τροφίμων. Σύμφωνα με τα εθνικά πρότυπα, τα ψυγεία οικιακής χρήσης δεν πρέπει να χρησιμοποιούνται για άλλους σκοπούς, όπως συντήρηση αίματος, φαρμάκων ή βιολογικών προϊόντων.
- Μην αποθηκεύετε μπίρα, ποτά ή άλλα υγρά που περιέχονται σε φιάλες ή κλειστά δοχεία στον θάλαμο κατάψυξης του ψυγείου, καθώς ενδέχεται να σπάσουν λόγω της ψύξης και να προκαλέσουν ζημιές.



## ΠΡΟΕΙΔΟΠΟΙΗΣΕΙΣ ΧΡΗΣΗΣ

- Μην αποσυναρμολογείτε ή ανακατασκευάζετε αυθαίρετα το ψυγείο και μην επιφέρετε βλάβη στο κύκλωμα ψυκτικού. Η συντήρηση της συσκευής πρέπει να γίνεται από ειδικό.
- Εάν το καλώδιο τροφοδοσίας έχει υποστεί βλάβη, πρέπει να αντικατασταθεί από τον κατασκευαστή, το τμήμα συντήρησής του ή σχετικούς επαγγελματίες για να αποφευχθεί ο κίνδυνος.

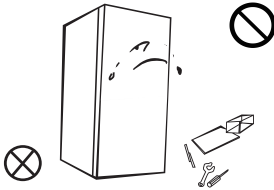

- Τα κενά μεταξύ της πόρτας και του σώματος του ψυγείου είναι μικρά. Μην τοποθετείτε τα χέρια σας σε αυτές τις περιοχές για να αποφύγετε τυχόν τραυματισμό των δακτύλων σας. Ανοίγετε την πόρτα του ψυγείου με προσοχή, προκειμένου να αποφύγετε τυχόν πτώση αντικειμένων.
- Μην παίρνετε τρόφιμα ή δοχεία με βρεγμένα χέρια από τον θάλαμο κατάψυξης όταν λειτουργεί το ψυγείο, ειδικά μεταλλικά δοχεία, ώστε να αποφύγετε τα κρουπαγήματα.

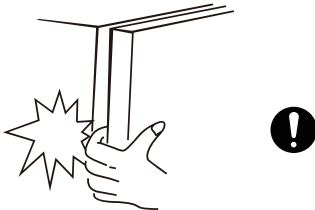

- Μην επιτρέπετε στα παιδιά να μπαίνουν μέσα ή να ανεβαίνουν πάνω στο ψυγείο για την αποφυγή του εγκλιισμού των παιδιών σε αυτό και του τραυματισμού των παιδιών από πτώση του ψυγείου.
- Μην ψεκάετε και μην πλένετε το ψυγείο. Μην τοποθετείτε το ψυγείο σε υγρά μέρη όπου εύκολα μπορεί να πιτσιλιστεί με νερό, ώστε να μην επηρεαστεί η ηλεκτρική μόνωση του ψυγείου.



- Μην τοποθετείτε βαριά αντικείμενα στο πάνω μέρος του ψυγείου, δεδομένου ότι ενδέχεται να πέσουν όταν στέκεστε κοντά ή ανοίγετε την πόρτα και να προκληθούν τραυματισμοί.
- Βγάλτε το φιλς από την πρίζα σε περίπτωση διακοπής ρεύματος ή καθαρισμού. Μην συνδέετε το ψυγείο στην παροχή ρεύματος για διάστημα πέντε λεπτών, προκειμένου να αποφύγετε ζημιές στον συμπιεστή λόγω διαδοχικών εκκινήσεων.

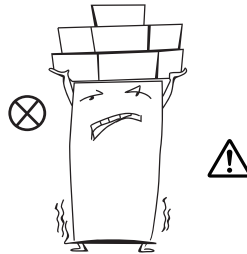

## ΠΡΟΕΙΔΟΠΟΙΗΣΕΙΣ ΕΝΕΡΓΕΙΑΣ

- 1.** Οι συσκευές ψύξης ενδέχεται να μην λειτουργούν σωστά (πιθανότητα απόψυξης του περιεχομένου ή υπερθέρμανσης στον θάλαμο κατεψυγμένων τροφίμων) εάν βρίσκονται για μεγάλο χρονικό διάστημα υπό θερμοκρασίες μικρότερες του κατώτατου ορίου για το οποίο έχουν σχεδιαστεί.
- 2.** Τα αφρώδη ροφήματα δεν πρέπει να αποθηκεύονται στον θάλαμο κατάψυξης ή σε θάλαμο με χαμηλότερη θερμοκρασία. Ορισμένα ροφήματα (όπως το παγωμένο νερό) δεν πρέπει να πίνονται όταν είναι πολύ παγωμένα.
- 3.** Μην υπερβαίνετε τον χρόνο συντήρησης που συνιστάται από τους κατασκευαστές τροφίμων για οποιοδήποτε είδος τροφής, και ιδιαίτερα για εμπορικά διαθέσιμα τρόφιμα ταχείας κατάψυξης, σε καταψύκτες τροφίμων και θαλάμους ή θήκες κατεψυγμένων τροφίμων.
- 4.** Αποφύγετε την υπερβολική αύξηση της θερμοκρασίας των κατεψυγμένων τροφίμων κατά την απόψυξη της ψυκτικής συσκευής, όπως τύλιγμα των κατεψυγμένων τροφίμων σε πολλά φύλλα εφημερίδων.
- 5.** Η αύξηση της θερμοκρασίας των κατεψυγμένων τροφίμων κατά τη μη αυτόματη απόψυξη, συντήρηση ή καθαρισμό μπορεί να μειώσει τη διάρκεια συντήρησης.

## ΑΠΟΡΡΙΨΗ



Το ψυκτικό και το αφρώδες υλικό κυκλοπεντανίου που χρησιμοποιείται για το ψυγείο είναι εύφλεκτα. Επομένως, όταν το ψυγείο απορρίπτεται, πρέπει να διατηρείται μακριά από οποιαδήποτε πηγή φωτιάς και να ανακτάται από μια ειδική εταιρεία ανάκτησης με αντίστοιχες πιστοποιήσεις, χωρίς απόρριψη με καύση, έτσι ώστε να αποφευχθεί η ζημιά στο περιβάλλον ή οποιαδήποτε άλλη βλάβη.



Κατά τη απόρριψη του ψυγείου αποσυναρμολογήστε την πόρτα και αφαιρέστε τα λάστιχα της πόρτας και τα ράφια. Τοποθετήστε τις πόρτες και τα ράφια σε κατάλληλο μέρος, ώστε να αποφευχθεί η παγίδευση κάποιου παιδιού.

Σωστή απόρριψη αυτού του προϊόντος:



Η παρούσα σήμανση δείχνει ότι το προϊόν αυτό δεν πρέπει να απορρίπτεται με τα οικιακά απορρίμματα. Για να αποφύγετε πιθανή βλάβη στο περιβάλλον ή την ανθρώπινη υγεία από την ανεξέλεγκτη διάθεση αποβλήτων, ανακυκλώστε το υπεύθυνα για να προωθήσετε την αειφόρο επαναχρησιμοποίηση υλικών πόρων. Για να επιστρέψετε τη χρησιμοποιημένη συσκευή σας, χρησιμοποιήστε τα συστήματα επιστροφής και συλλογής ή επικοινωνήστε με το κατάστημα λιανικής όπου αγοράστηκε το προϊόν. Εκεί θα παραλάβουν το προϊόν για ασφαλή περιβαλλοντική ανακύκλωση.

## 2. ΣΩΣΤΗ ΧΡΗΣΗ ΨΥΓΕΙΟΥ

### 2.1 ΤΟΠΟΘΕΤΗΣΗ

- Πριν από τη χρήση, αφαιρέστε όλα τα υλικά συσκευασίας, συμπεριλαμβανομένων των κάτω προστατευτικών, των βάσεων αφρολέξ και των ταινιών στο εσωτερικό του ψυγείου και αφαιρέστε την προστατευτική μεμβράνη από τις πόρτες και το σώμα του ψυγείου.

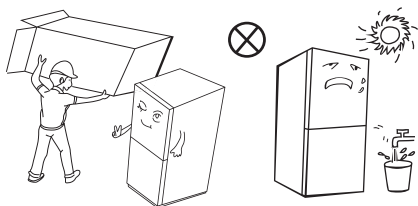

- Φυλάσσετε μακριά από τη θερμότητα και αποφύγετε το άμεσο ηλιακό φως. Μην τοποθετείτε το ψυγείο σε μέρη με υγρασία για να αποτρέψετε τη σκουριά ή την υποβάθμιση της μόνωσης.
- Μην ψεκάζετε και μην πλένετε το ψυγείο. Μην τοποθετείτε το ψυγείο σε υγρά μέρη όπου εύκολα μπορεί να πιτσιλιστεί με νερό, ώστε να μην επηρεαστεί η ηλεκτρική μόνωση του ψυγείου.

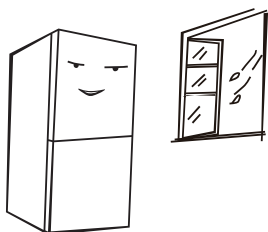

- Το ψυγείο πρέπει να τοποθετείται σε καλά αεριζόμενο εσωτερικό χώρο. Το δάπεδο πρέπει να είναι επίπεδο και ανθεκτικό (σε περίπτωση αστάθειας, περιστρέψτε τον τροχό οριζοντίωσης προς τα αριστερά ή τα δεξιά).

- Πάνω από το ψυγείο πρέπει να υπάρχει κενό τουλάχιστον 10 cm και το ψυγείο πρέπει να τοποθετείται σε απόσταση μεγαλύτερη των 10 cm από τον τοίχο για διευκόλυνση της απαγωγής θερμότητας.
- Διατηρήστε αρκετό χώρο για άνετο άνοιγμα των πορτών και των συρταριών, σύμφωνα με τη δήλωση του διανομέα.

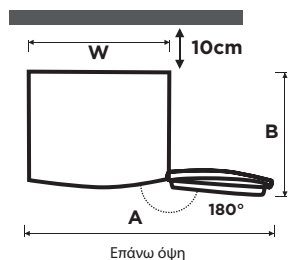
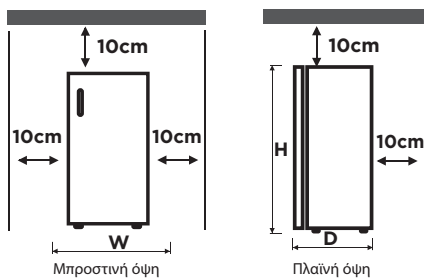

Πλάτος (W)	472
Βάθος (D) (χωρίς λαβή)	450
Υψος (H)	860
A	920
B	515

(μονάδα: mm)

Οι μετρήσεις στον παραπάνω πίνακα ενδέχεται να διαφέρουν, ανάλογα με τη μέθοδο μέτρησης.

## ΣΗΜΕΙΩΣΗ

Αυτό το ψυγείο πρέπει να εγκατασταθεί ανεξάρτητα και δεν μπορεί να εντοιχιστεί. Διαφορετικά, ενδέχεται να προκληθούν προβλήματα, όπως η αποτυχία εγκατάστασης και μείωση της απόδοσης και της διάρκειας ζωής του προϊόντος. Επίσης, ο κατασκευαστής θα ανακαλέσει τη βασική εγγύηση προϊόντος.

## 2.2 ΣΥΜΒΟΥΛΕΣ ΕΞΟΙΚΟΝΟΜΗΣΗΣ ΕΝΕΡΓΕΙΑΣ

- Η συσκευή πρέπει να βρίσκεται στην πιο δροσερή περιοχή του δωματίου, μακριά από συσκευές παραγωγής θερμότητας ή αγωγούς θέρμανσης και μακριά από το άμεσο ηλιακό φως.
- Αφήστε τα ζεστά τρόφιμα να κρυσώσουν σε θερμοκρασία δωματίου πριν τα τοποθετήσετε στη συσκευή. Το υπερβολικό γέμισμα της συσκευής αναγκάζει τον συμπιεστή να λειτουργεί περισσότερο. Τα τρόφιμα που παγώνουν πολύ αργά μπορεί να χάσουν την ποιότητά τους ή να χαλάσουν.
- Βεβαιωθείτε ότι έχετε τυλίξει σωστά τα τρόφιμα και στεγνώστε τα δοχεία σκουπίζοντάς τα πριν τα τοποθετήσετε στη συσκευή. Αυτό μειώνει τη συσσώρευση παγετού μέσα στη συσκευή.
- Οι κάδοι συντήρησης της συσκευής δεν πρέπει να είναι επενδυμένοι με αλουμινόχαρτο, λαδόχαρτο ή χαρτί. Οι επενδύσεις παρεμποδίζουν την κυκλοφορία του κρύου αέρα, καθιστώντας τη συσκευή λιγότερο αποτελεσματική.
- Οργανώστε και επισημάνετε τα τρόφιμα για να μειώσετε τα ανοίγματα της πόρτας και τις εκτενείς αναζητήσεις. Αφαιρέστε όσο το δυνατόν περισσότερα αντικείμενα χρειάζεστε ταυτόχρονα και κλείστε την πόρτα το συντομότερο δυνατό.

## 2.3 ΑΝΤΙΚΑΤΑΣΤΑΣΗ ΛΑΜΠΑΣ

- Οποιαδήποτε αντικατάσταση ή συντήρηση των λυχνιών LED πρέπει να εκτελείται από τον κατασκευαστή, τον αντιπρόσωπο σέρβις ή αντίστοιχα εξουσιοδοτημένα άτομα.

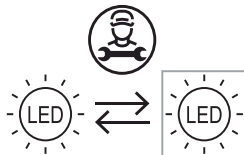

Η πηγή φωτός σε αυτό το προϊόν μπορεί να αντικατασταθεί μόνο από εξειδικευμένους μηχανικούς.

- Αποσυνδέετε την τροφοδοσία προτού εκτελέσετε αντικατάσταση λαμπτήρα. Κρατήστε και αφαιρέστε το κάλυμμα λαμπτήρα.
- Αφαιρέστε τον παλιό λαμπτήρα ξεβιδώνοντας τον αριστερόστροφα. Αντικαταστήστε με έναν νέο λαμπτήρα (μέγιστο 15 W) βιδώνοντάς τον δεξιόστροφα και βεβαιωθείτε ότι έχει στερεωθεί καλά στη βάση λαμπτήρα.
- Επανασυναρμολογήστε το κάλυμμα λαμπτήρα και επανασυνδέστε το ψυγείο σας στην παροχή ρεύματος.

**Τα παραπάνω προορίζονται μόνο για σκοπούς αναφοράς. Η διαμόρφωση εξαρτάται από το εκάστοτε προϊόν ή τη δήλωση του διανομέα**

## 2.4 ΕΝΑΡΞΗ ΧΡΗΣΗΣ

- Πριν από την αρχική έναρξη λειτουργίας, αφήστε το ψυγείο ακίνητο για δύο ώρες προτού το συνδέσετε στην παροχή ρεύματος.
- Πριν από την τοποθέτηση φρέσκων ή κατεψυγμένων τροφίμων, το ψυγείο πρέπει να έχει λειτουργήσει για 2 - 3 ώρες ή για πάνω από 4 ώρες το καλοκαίρι όταν η θερμοκρασία περιβάλλοντος είναι υψηλή.

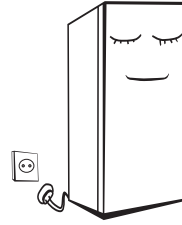

## 2.5 ΣΤΟΙΧΕΙΑ

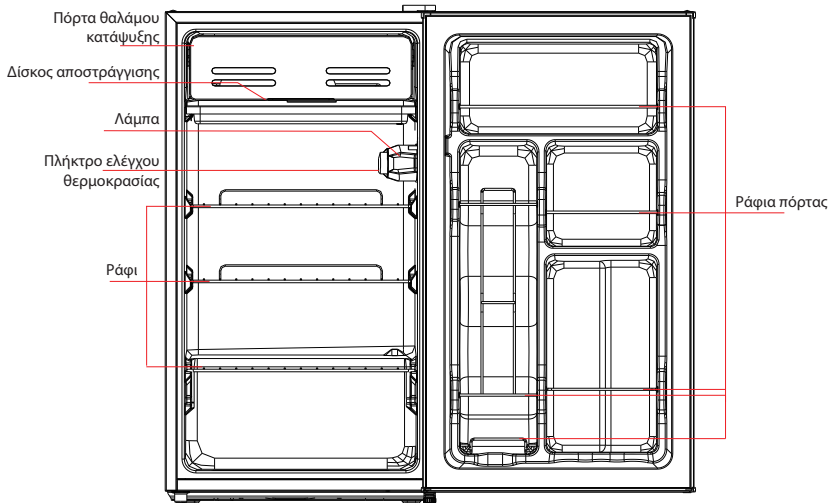

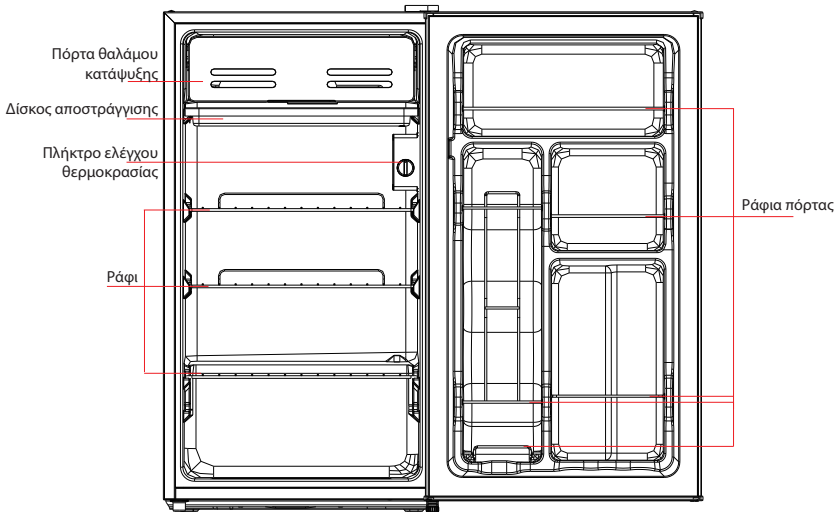

Η παραπάνω εικόνα προορίζεται μόνο για σκοπούς αναφοράς. Η διαμόρφωση εξαρτάται από το εκάστοτε προϊόν ή τη δήλωση του διανομέα

## Θάλαμος ψύξης

- Ο θάλαμος ψύξης είναι κατάλληλος για τη συντήρηση φρούτων, λαχανικών, ποτών και άλλων τροφίμων που καταναλώνονται βραχυπρόθεσμα - προτεινόμενος χρόνος συντήρησης 3 έως 5 ημέρες.
- Τα μαγειρεμένα τρόφιμα δεν πρέπει να τοποθετούνται στον θάλαμο ψύξης έως ότου κρυώσουν σε θερμοκρασία δωματίου.
- Τα τρόφιμα συνιστάται να σφραγίζονται προτού τοποθετηθούν στο ψυγείο.
- Τα γυάλινα ράφια μπορούν να ρυθμιστούν πάνω ή κάτω για κατάλληλο χώρο συντήρησης και εύκολη χρήση.
- Η τιμή της ικανότητας κατάψυξης αναγράφεται στην πινακίδα τεχνικών χαρακτηριστικών.

## ΣΗΜΑΝΤΙΚΟ:

Η τοποθέτηση των συρταριών, δοχείων τροφίμων, ραφιών, κ.λπ., σύμφωνα με την παραπάνω εικόνα είναι η αποδοτικότερη ενεργειακά.

## ΣΗΜΕΪΩΣΗ

Η συντήρηση υπερβολικής ποσότητας τροφίμων κατά τη λειτουργία μετά την αρχική σύνδεση στο ρεύμα μπορεί να επηρεάσει αρνητικά το ψυκτικό αποτέλεσμα του ψυγείου. Τα τρόφιμα δεν πρέπει να εμποδίζουν την έξοδο αέρα. Διαφορετικά, η απόδοση της κατάψυξης θα επηρεαστεί αρνητικά

## 2.6 ΛΕΙΤΟΥΡΓΙΕΣ

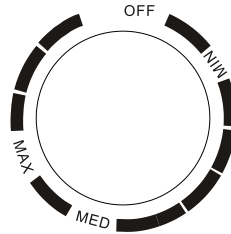
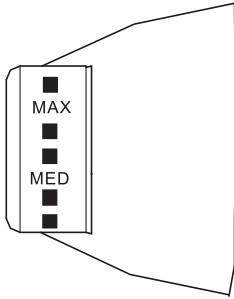

Η παραπάνω εικόνα προορίζεται μόνο για σκοπούς αναφοράς. Η διαμόρφωση εξαρτάται από το εκάστοτε προϊόν ή τη δήλωση του διανομέα

- Γυρίστε το πλήκτρο έλεγχος θερμοκρασίας στη θέση MAX για να μειώσετε την εσωτερική θερμοκρασία του ψυγείου.
- Γυρίστε το πλήκτρο έλεγχος θερμοκρασίας στη θέση MIN για να αυξήσετε την εσωτερική θερμοκρασία του ψυγείου.
- Τα γράμματα στο κουμπί αντιπροσωπεύουν μόνο το επίπεδο και δεν αντιστοιχούν σε συγκεκριμένες θερμοκρασίες. Η ένδειξη "OFF" σημαίνει διακοπή λειτουργίας.
- Συνιστάται: "MED"
- Το χαμηλότερο επίπεδο μπορεί να παγώσει γρήγορα τα τρόφιμα σε σύντομο χρονικό διάστημα. Εάν πρόκειται να καταψύξετε ταυτόχρονα μεγάλη ποσότητα τροφίμων, συνιστάται να επιλέξετε την πιο ψυχρή ρύθμιση 12 ώρες προτού προσθέσετε τα τρόφιμα, επαναφέρετε τη θερμοκρασία στην κανονική τιμή.

### ΣΗΜΕΙΩΣΗ

Ρυθμίστε και χρησιμοποιήστε μεταξύ των ρυθμίσεων "MAX" και "MIN".

## 2.7 ΑΛΛΑΓΗ ΦΟΡΑΣ ΑΝΟΙΓΜΑΤΟΣ ΠΟΡΤΑΣ

### Προφυλάξεις πριν από τη λειτουργία:

- Αποσυνδέστε το ψυγείο από το ρεύμα προτού κάνετε αλλαγές. Πριν ρυθμίσετε την πόρτα, πρέπει να ληφθούν προφυλάξεις για την αποφυγή τραυματισμού.

Λίστα εργαλείων που πρέπει να διαθέτει ο χρήστης			
	Σταυροκατσάβιδο		Σπάτουλα, καταβίδι με λεπτή λεπίδα
	5/16" κλειδί και κασάνια		Ταινία κάλυψης

1) Απενεργοποιήστε το ψυγείο και αφαιρέστε όλα τα αντικείμενα από τα ράφια της πόρτας.

2) Στερεώστε την πόρτα με ταινία.

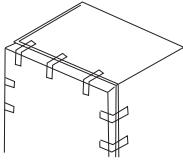

3) Αφαιρέστε το κάλυμμα του επάνω μεντεσέ, τις βίδες, τον επάνω μεντεσέ και τα πλαστικά καλύμματα οπών βίδας από την άλλη πλευρά.

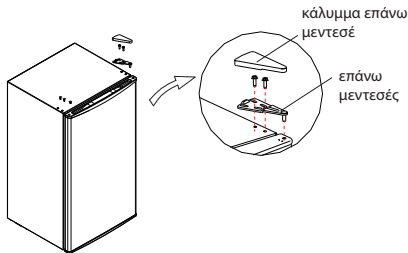

4) Αφαιρέστε την πόρτα, τη διάταξη του κάτω μεντεσέ και τα ρυθμιζόμενα πόδια και, στη συνέχεια, συναρμολογήστε τη διάταξη του κάτω μεντεσέ και το ρυθμιζόμενο πόδι στην άλλη πλευρά.

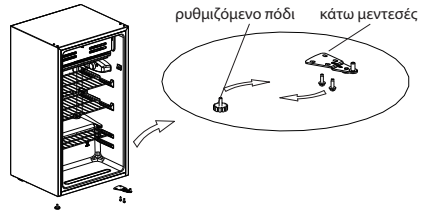

5) Τοποθετήστε την πόρτα στον κάτω μεντεσέ και συναρμολογήστε τον επάνω μεντεσέ, το κάλυμμα του επάνω μεντεσέ και τα πλαστικά καλύμματα οπών βίδας.

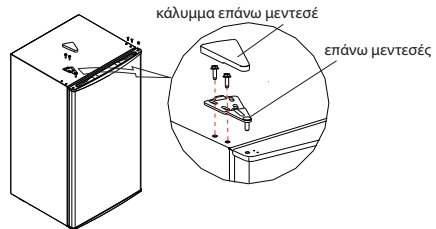

### ΣΗΜΑΝΤΙΚΟ:

Η παραπάνω εικόνα προορίζεται μόνο για σκοπούς αναφοράς. Η διαμόρφωση εξαρτάται από το εκάστοτε προϊόν ή τη δήλωση του διανομέα

## 2.8 ΠΟΔΙΑ ΟΡΙΖΟΝΤΙΩΣΗΣ

1) Προφυλάξεις πριν από τη λειτουργία:  
Αποσυνδέστε το ψυγείο από το ρεύμα προτού κάνετε αλλαγές.

Πριν ρυθμίσετε τα πόδια οριζοντίωσης, πρέπει να ληφθούν προφυλάξεις για την αποφυγή τραυματισμού.

2) Σχηματικό διάγραμμα πόδια οριζοντίωσης

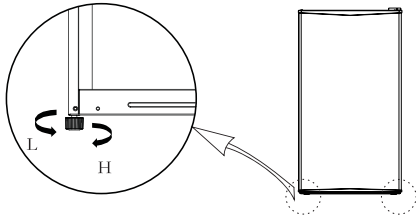

3) Διαδικασίες προσαρμογής:

- a. Γυρίστε τα πόδια δεξιόστροφα για να υψώσετε το ψυγείο.
- b. Γυρίστε τα πόδια αριστερόστροφα για να μειώσετε το ύψος του ψυγείου.
- c. Ρυθμίστε το δεξί και το αριστερό πόδι με βάση τις παραπάνω διαδικασίες, ώστε να βρίσκονται στο ίδιο οριζόντιο επίπεδο.

### ΣΗΜΑΝΤΙΚΟ:

Η παραπάνω εικόνα προορίζεται μόνο για σκοπούς αναφοράς. Η διαμόρφωση εξαρτάται από το εκάστοτε προϊόν ή τη δήλωση του διανομέα

## 3. ΣΥΝΤΗΡΗΣΗ ΨΥΓΕΙΟΥ

### 3.1 ΓΕΝΙΚΟΣ ΚΑΘΑΡΙΣΜΟΣ

- Οι σκόνες πίσω από το ψυγείο και στο δάπεδο πρέπει να καθαρίζονται για να βελτιώνεται η απόδοση ψύξης και για εξοικονόμηση ενέργειας.
- Ελέγχετε τακτικά το λάστιχο της πόρτας για να βεβαιωθείτε ότι δεν υπάρχουν κατάλοιπα. Καθαρίστε το λάστιχο της πόρτας με ένα μαλακό πανί βρεγμένο με σαπουνόνερο ή αραιωμένο απορρυπαντικό.
- Το εσωτερικό του ψυγείου πρέπει να καθαρίζεται τακτικά για να αποφεύγονται οι οσμές.
- Απενεργοποιήστε την παροχή ρεύματος πριν καθαρίσετε το εσωτερικό, αφαιρέστε όλα τα τρόφιμα, ποτά, ράφια, συρτάρια κ.λπ.
- Χρησιμοποιήστε ένα μαλακό πανί ή σφουγγάρι για να καθαρίσετε το εσωτερικό του ψυγείου με δύο κουταλιές της σούπας μαγειρική σόδα και ένα λίτρο ζεστό νερό. Στη συνέχεια ξεπλύνετε με νερό και σκουπίστε. Μετά τον καθαρισμό, ανοίξτε την πόρτα και αφήστε το ψυγείο να στεγνώσει φυσικά πριν ενεργοποιήσετε το ρεύμα.
- Για περιοχές που είναι δύσκολο να καθαριστούν στο ψυγείο (όπως στενές εγκοπές, κενά ή γωνίες), συνιστάται να τα σκουπίζετε τακτικά με ένα μαλακό πανί, μαλακό πινέλο κ.λπ. και, όταν είναι απαραίτητο, σε συνδυασμό με ορισμένα εργαλεία (όπως μπατονέτες) για να διασφαλιστεί ότι δεν συσσωρεύονται μολυσματικοί παράγοντες ή βακτήρια σε αυτές τις περιοχές.
- Μην χρησιμοποιείτε σαπούνι, απορρυπαντικό, αποξεστική σκόνη, καθαριστικό σπρέι κ.λπ., καθώς ενδέχεται να προκαλέσουν οσμές στο εσωτερικό του ψυγείου ή να επιμολύνουν τρόφιμα.

- Καθαρίστε το ράφι της πόρτας, τα ράφια και τα συρτάρια με ένα μαλακό πανί εμποτισμένο με σαπουνόνερο ή αραιωμένο απορρυπαντικό. Στεγνώστε με ένα μαλακό πανί ή αφήστε να στεγνώσει φυσικά.
- Σκουπίστε την εξωτερική επιφάνεια του ψυγείου με ένα μαλακό πανί εμποτισμένο με σαπουνόνερο, απορρυπαντικό κ.λπ. και, στη συνέχεια, στεγνώστε σκουπίζοντας.
- Μην χρησιμοποιείτε σκληρές βούρτσες, μεταλλικά σφουγγάρια, συρματόβουρτσες, αποξεστικά (όπως οδοντόκρεμα), οργανικούς διαλύτες (όπως οινόπνευμα, ασετόν, λάδι μπανάνας κ.λπ.), βραστό νερό, όξινα ή αλκαλικά στοιχεία που μπορεί να προκαλέσουν βλάβη στην επιφάνεια και το εσωτερικό του ψυγείου. Το βραστό νερό και οι οργανικοί διαλύτες, όπως η βενζίνη, ενδέχεται να παραμορφώσουν ή να καταστρέψουν τα πλαστικά μέρη.
- Μην ξεπλένετε απευθείας με νερό ή άλλα υγρά κατά τον καθαρισμό για να αποφύγετε βραχυκύκλωμα και να μην επηρεάσετε την ηλεκτρική μόνωση λόγω διαποτισμού.



Αποσυνδέστε το ψυγείο για απόψυξη και καθαρισμό.

## 3.2 ΑΠΟΨΥΞΗ

Αυτό το προϊόν απαιτεί χειροκίνητη απόψυξη.

- Απενεργοποιήστε το ψυγείο.
- Αφαιρέστε τα τρόφιμα από το ψυγείο και τοποθετήστε τα σωστά, προκειμένου να αποφύγετε την απόψυξή τους.
- Καθαρίστε τον σωλήνα αποστράγγισης (χρησιμοποιήστε μαλακά υλικά για την αποφυγή ζημιών). Προετοιμάστε δοχεία νερού για απόψυξη (δώστε βάση στον καθαρισμό του δίσκου αποστράγγισης νερού του συμπιεστή, για να αποφύγετε την υπερχειλίση στο πάτωμα).
- Μπορείτε να πραγματοποιήσετε απόψυξη σε θερμοκρασία περιβάλλοντος ή να χρησιμοποιήσετε μια σπάτουλα πάγου για να απομακρύνετε τον παγετό (χρησιμοποιήστε μια πλαστική ή ξύλινη σπάτουλα πάγου, για να αποφύγετε ζημιές).
- Εναλλακτικά, χρησιμοποιήστε κατάλληλη ποσότητα ζεστού νερού για να επιταχύνετε την απόψυξη. Χρησιμοποιήστε μια στεγνή πετσέτα για να απορροφήσετε το νερό.
- Μετά την απόψυξη, επανατοποθετήστε τα τρόφιμα στη συσκευή και ενεργοποιήστε το ψυγείο.

## 3.3 ΔΙΑΚΟΠΗ ΛΕΙΤΟΥΡΓΙΑΣ

- Διακοπή ρεύματος: Σε περίπτωση διακοπής ρεύματος, ακόμα κι αν είναι καλοκαίρι, τα τρόφιμα μέσα στη συσκευή μπορούν να συντηρηθούν για αρκετές ώρες. Κατά τη διάρκεια της διακοπής ρεύματος, θα πρέπει να μειώσετε τον χρόνο ανοίγματος της πόρτας και δεν θα πρέπει να τοποθετείτε επιπλέον φρέσκα τρόφιμα μέσα στη συσκευή.
- Παρατεταμένη διακοπή χρήσης: Αποσυνδέστε και καθαρίστε τη συσκευή και αφήστε τις πόρτες ανοιχτές για την αποφυγή σχηματισμού οσμών.
- Μετακίνηση: Πριν μετακινήσετε το ψυγείο, αφαιρέστε όλα τα αντικείμενα που βρίσκονται μέσα, στερεώστε τα γυάλινα χωρίσματα, τη θήκη λαχανικών, τα συρτάρια του θαλάμου κατάψυξης κ.λπ. με ταινία και σφίξτε τα πόδια οριζοντίωσης. Κλείστε τις πόρτες και στερεώστε τις με ταινία. Κατά τη μετακίνηση, η συσκευή δεν θα πρέπει να τοποθετηθεί ανάποδα, οριζόντια ή να ταρακουνηθεί. Η κλίση κατά τη διάρκεια της μετακίνησης δεν πρέπει να υπερβαίνει τις 45°.

### ΣΗΜΑΝΤΙΚΟ:

**Η συσκευή πρέπει να λειτουργεί συνεχώς μετά την εκκίνηση. Γενικά, η λειτουργία της συσκευής δεν πρέπει να διακόπτεται. Διαφορετικά, η διάρκεια ζωής μπορεί να μειωθεί**

## 4. ΑΝΤΙΜΕΤΩΠΙΣΗ ΠΡΟΒΛΗΜΑΤΩΝ

Τα παρακάτω απλά ζητήματα μπορούν να επιλυθούν από τον χρήστη. Καλέστε το τμήμα εξυπηρέτησης μετά την πώληση εάν τα προβλήματα παραμένουν.

Δυσλειτουργία	Ελέγξτε εάν η συσκευή είναι συνδεδεμένη στο ρεύμα και εάν το φως έχει συνδεθεί σωστά. Ελέγξτε εάν η τάση είναι πολύ χαμηλή. Ελέγξτε εάν υπάρχει διακοπή ρεύματος ή έχει καεί κάποια ασφάλεια.
Οσμή	Τα τρόφιμα με έντονη μυρωδιά πρέπει να τυλίγονται καλά. Ελέγξτε εάν έχουν χαλάσει κάποια τρόφιμα. Καθαρίστε το εσωτερικό του ψυγείου.
Παρατεταμένη λειτουργία του συμπιεστή	Η παρατεταμένη λειτουργία του ψυγείου είναι φυσιολογική το καλοκαίρι, όταν η θερμοκρασία περιβάλλοντος είναι υψηλή. Δεν συνιστάται να τοποθετείτε υπερβολική ποσότητα τροφίμων ταυτόχρονα στη συσκευή. Τα τρόφιμα πρέπει να μην είναι ζεστά για να τοποθετηθούν στη συσκευή. Οι πόρτες ανοίγουν πολύ συχνά.
Το φως δεν ανάβει	Ελέγξτε εάν το ψυγείο είναι συνδεδεμένο στο ρεύμα και εάν το φως έχει υποστεί ζημιά. Ζητήστε από έναν ειδικό να αντικαταστήσει τη λυχνία φωτός.
Η πόρτα δεν κλείνει σωστά	Η πόρτα έχει κολλήσει από συσκευασίες τροφίμων. Υπερβολική ποσότητα τροφίμων. Το ψυγείο είναι κεκλιμένο.
Δυνατός θόρυβος	Ελέγξτε εάν το δάπεδο είναι επίπεδο και αν το ψυγείο έχει τοποθετηθεί σε σταθερή θέση. Ελέγξτε εάν τα εξαρτήματα έχουν τοποθετηθεί σε κατάλληλες θέσεις.
Η στεγανοποίηση της πόρτας δεν είναι σφιχτή	Αφαιρέστε ξένα σώματα από τη στεγανοποίηση της πόρτας. Ζεστάνετε τη στεγανοποίηση της πόρτας και στη συνέχεια κρυώστε την για αποκατάσταση (ή φυσήξτε την με πιστολάκι ή χρησιμοποιήστε μια ζεστή πετσέτα για θέρμανση).
Υπερχειλίση του δίσκου νερού	Υπάρχουν υπερβολικά πολλά τρόφιμα στον θάλαμο ή τα τρόφιμα που αποθηκεύονται περιέχουν πολύ νερό, με αποτέλεσμα έντονη απόψυξη. Οι πόρτες δεν έχουν κλείσει σωστά, με αποτέλεσμα να παγώνουν λόγω εισόδου αέρα και αυξημένου νερού λόγω απόψυξης.
Ζεστό περιβλήμα	Γίνεται απαγωγή θερμότητας στον ενσωματωμένο συμπυκνωτή μέσω του περιβλήματος, το οποίο είναι φυσιολογικό. Εάν το περιβλήμα ζεσταθεί λόγω της υψηλής θερμοκρασίας περιβάλλοντος, της συντήρησης υπερβολικής ποσότητας τροφίμων ή της απενεργοποίησης του συμπιεστή, συνιστάται η παροχή καλού εξαερισμού για τη διευκόλυνση της απαγωγής θερμότητας.
Επιφανειακή συμπύκνωση υδρατμών	Η συμπύκνωση υδρατμών στην εξωτερική επιφάνεια και τις στεγανοποιήσεις των πορτών του ψυγείου είναι φυσιολογική όταν η υγρασία περιβάλλοντος είναι πολύ υψηλή. Απλώς σκουπίστε την υγρασία με μια καθαρή πετσέτα.
Μη φυσιολογικός θόρυβος	Βόμβος: Ο συμπιεστής μπορεί να παράγει βόμβους κατά τη λειτουργία και οι βόμβοι είναι δυνατοί ιδιαίτερα κατά την εκκίνηση ή τη διακοπή. Αυτό είναι φυσιολογικό. Τρίξιμο: Το ψυκτικό που ρέει στο εσωτερικό της συσκευής μπορεί να προκαλέσει τρίξιμο, κάτι που είναι φυσιολογικό.

## 5. ΠΑΡΑΡΤΗΜΑ

### Οδηγίες εγκατάστασης

#### Για συσκευές ψύξης με κλιματική κλάση

Ανάλογα με την κλιματική κλάση, αυτή η ψυκτική συσκευή προορίζεται για χρήση σε εύρος θερμοκρασίας περιβάλλοντος όπως αυτό που καθορίζεται στον ακόλουθο πίνακα. Η κλιματική κλάση βρίσκεται στην πινακίδα χαρακτηριστικών. Το προϊόν ενδέχεται να μην λειτουργεί σωστά σε θερμοκρασίες εκτός του καθορισμένου εύρους.

Μπορείτε να βρείτε την κλιματική κλάση στην ετικέτα στο εσωτερικό του ψυγείου σας

#### Εύρος θερμοκρασίας λειτουργίας

Το ψυγείο έχει σχεδιαστεί να λειτουργεί κανονικά εντός του εύρους θερμοκρασίας που καθορίζεται από τον βαθμό κλάσης του.

Κατηγορία	Σύμβολο	Εύρος θερμοκρασίας περιβάλλοντος °C	
		IEC 62552 (ISO 15502)	ISO 8561
Εκτεταμένο εύκρατο	SN	+10 έως +32	+10 έως +32
Εύκρατο	N	+16 έως +32	+16 έως +32
Υποτροπικό	ST	+16 έως +38	+18 έως +38
Τροπικό	T	+16 έως +43	+18 έως +43

#### ΣΗΜΕΙΩΣΗ

Η απόδοση ψύξης και η κατανάλωση ισχύος του ψυγείου ενδέχεται να επηρεαστούν από τη θερμοκρασία περιβάλλοντος, τη συχνότητα ανοίγματος της πόρτας και τη θέση του ψυγείου. Συνιστούμε να προσαρμόσετε τις ρυθμίσεις θερμοκρασίας όπως απαιτείται.

## Τρόπος χρήσης για καλύτερη συντήρηση (μόνο για μοντέλα που την υποστηρίζουν)

Καλύψτε τα τρόφιμα για τη διατήρηση της υγρασίας τους και την αποφυγή της μεταφοράς οσμών από άλλα τρόφιμα. Οι μεγάλες ποσότητες μαγειρεμένων τροφίμων, όπως σούπα ή μαγειρευτά κατσαρόλας, πρέπει να χωρίζονται σε μικρές μερίδες και να τοποθετούνται σε ρηχά δοχεία. Οι μεγάλες ποσότητες κρέατος ή πουλερικών πρέπει να χωρίζονται σε μικρότερα κομμάτια ή να τοποθετούνται σε ρηχά δοχεία.

### Τοποθέτηση τροφίμων

Ράφια	Τα ράφια μπορούν να ρυθμιστούν για την τοποθέτηση διαφόρων συσκευασιών.
Εξειδικευμένος θάλαμος (μόνο για μοντέλα που το υποστηρίζουν)	Τα σφραγισμένα συρτάρια παρέχουν το ιδανικό περιβάλλον για τη συντήρηση φρούτων και λαχανικών. Τα λαχανικά απαιτούν υψηλότερη υγρασία, ενώ τα φρούτα χαμηλότερη υγρασία. Τα συρτάρια διαθέτουν συσκευές ελέγχου για τον έλεγχο του επιπέδου υγρασίας (*ανάλογα με το μοντέλο και τις επιλογές). Το συρτάρι κρέατος με ρυθμιζόμενη θερμοκρασία μεγιστοποιεί τον χρόνο διατήρησης κρεατικών και τυριών.
Συντήρηση στην πόρτα	Μην αποθηκεύετε τρόφιμα που αλλοιώνονται εύκολα στην πόρτα. Τα αυγά πρέπει να αποθηκεύονται μαζί με τη συσκευασία τους σε ράφι. Η θερμοκρασία των δοχείων συντήρησης στην πόρτα έχει περισσότερες διακυμάνσεις από τη θερμοκρασία στο εσωτερικό του ντουλαπιού. Διατηρείτε την πόρτα κλειστή όσο το δυνατόν περισσότερο.
Θάλαμος κατάψυξης	Στον θάλαμο κατάψυξης μπορείτε να αποθηκεύσετε κατεψυγμένα τρόφιμα, να φτιάξετε παγάκια και να παγώσετε φρέσκα τρόφιμα.

### ΣΗΜΕΙΩΣΗ

**Καταψύχετε μόνο φρέσκα, άθικτα τρόφιμα. Διατηρείτε τα τρόφιμα που πρόκειται να καταψυχθούν μακριά από τρόφιμα που έχουν ήδη καταψυχθεί. Για να αποφύγετε την απώλεια γεύσης ή το στέγνωμα των τροφίμων, τοποθετήστε τα σε αεροστεγή δοχεία.**

## Διάγραμμα συντήρησης ψυγείου & καταψύκτη

Η διάρκεια ζωής εξαρτάται από τη θερμοκρασία και την έκθεση στην υγρασία. Δεδομένου ότι η ημερομηνία λήξης των προϊόντων δεν αποτελεί οδηγό για την ασφαλή χρήση τους, συμβουλευτείτε αυτό το διάγραμμα και ακολουθήστε αυτές τις συμβουλές.

### Γαλακτοκομικά προϊόντα

Προϊόν	Ψυγείο	Καταψύκτης
Γάλα	1 εβδομάδα	1 μήνας
Βούτυρο	2 εβδομάδες	12 μήνες
Παγωτό	-	2 - 3 εβδομάδες
Τυρί	1 μήνας	4 - 6 μήνες
Τυρί κρέμα	2 εβδομάδες	Δεν συιστάται
Γιαούρτι	1 μήνας	-

### Κρεατικά

Προϊόν	Ψυγείο	Καταψύκτης
Φρέσκα ψητά, μπριζόλες, παϊδάκια	3 - 4 ημέρες	2 - 3 μήνες
Φρέσκος κιμάς, βραστό κρέας	1 - 2 ημέρες	3 - 4 μήνες
Μπέικον	7 ημέρες	1 μήνας
Λουκάνικο, ωμό χοιρινό, μοσχάρι, γαλοπούλα	1 - 2 ημέρες	1 - 2 μήνες

### Πουλερικά / Αβγά

Προϊόν	Ψυγείο	Καταψύκτης
Φρέσκα πουλερικά	2 ημέρες	6 - 8 μήνες
Σαλάτα πουλερικών	1 ημέρα	-
Αβγά, ωμά με τσόφλι	2 - 4 εβδομάδες	Δεν συιστάται

### Ψάρια / Θαλασσινά

Προϊόν	Ψυγείο	Καταψύκτης
Φρέσκα ψάρια	1 - 2 ημέρες	3 - 6 μήνες
Μαγειρεμένα ψάρια	3 - 4 ημέρες	1 μήνας
Σαλάτα ψαριών	1 ημέρα	Δεν συιστάται
Αποξηραμένα ή υγράλατα ψάρια	3 - 4 εβδομάδες	-

### Φρούτα

Προϊόν	Ψυγείο	Καταψύκτης
Μήλα	1 μήνας	-
Ροδάκινα	2 - 3 εβδομάδες	-
Ανανάς	1 εβδομάδα	-
Άλλα φρέσκα φρούτα	3 - 5 ημέρες	9 - 12 μήνες

### Λαχανικά

Προϊόν	Ψυγείο	Καταψύκτης
Σπαράγγια	2 - 3 ημέρες	-
Μπρόκολο, λαχανάκια Βρυξελλών, αρακάς,μανιτάρια	3 - 5 ημέρες	-
Λάχανο, κουνουπίδι, σέλινο, αγγούρι, μαρούλι	1 εβδομάδα	-
Καρότα, παντζάρια, ραπανάκια	2 εβδομάδες	-

## Η ψυχρότερη ζώνη στο ψυγείο

### ΠΡΟΑΙΡΕΤΙΚΑ: Ένδειξη θερμοκρασίας OK

- Η ένδειξη θερμοκρασίας OK μπορεί να χρησιμοποιηθεί για τον προσδιορισμό θερμοκρασιών κάτω από τους +4°C. Μειώστε σταδιακά τη θερμοκρασία εάν η ένδειξη δεν είναι «OK».

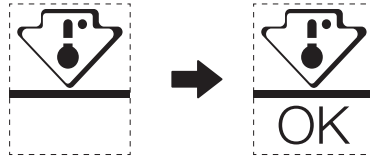

- Για να διασφαλίσετε τη θερμοκρασία σε αυτή την περιοχή, μην αλλάζετε τη θέση του ραφίου. Στα ψυγεία ροής αέρα (εξοπλισμένα με ανεμιστήρα ή μοντέλα No Frost ) το σύμβολο της ψυχρότερης ζώνης δεν απεικονίζεται, επειδή η θερμοκρασία στο εσωτερικό είναι ομοιόμορφη.

### Ρύθμιση ένδειξης θερμοκρασίας

- Για διευκόλυνση της σωστής ρύθμισης, το ψυγείο σας είναι εξοπλισμένο με μια ένδειξη θερμοκρασίας που παρακολουθεί τη μέση θερμοκρασία της ψυχρότερης ζώνης.
- ΠΡΟΕΙΔΟΠΟΙΗΣΗ: Αυτή η ένδειξη προορίζεται μόνο για λειτουργία με το ψυγείο σας, μην τη χρησιμοποιείτε σε άλλο ψυγείο (στην πραγματικότητα, η ψυχρότερη ζώνη δεν είναι η ίδια) ή για οποιαδήποτε άλλη χρήση.

### Έλεγχος της θερμοκρασίας στην ψυχρότερη ζώνη

- Με την ένδειξη θερμοκρασίας, μπορείτε να ελέγχετε τακτικά ότι η θερμοκρασία της ψυχρότερης ζώνης είναι σωστή. Πράγματι, η εσωτερική θερμοκρασία του ψυγείου εξαρτάται από διάφορους παράγοντες, όπως η θερμοκρασία περιβάλλοντος του χώρου, η ποσότητα των αποθηκευμένων τροφίμων και η συχνότητα ανοίγματος της πόρτας. Λάβετε υπόψη σας αυτούς τους παράγοντες κατά τη ρύθμιση της συσκευής.
- Όταν η ένδειξη είναι «OK», σημαίνει ότι ο θερμοστάτης είναι ρυθμισμένος κατάλληλα και η θερμοκρασία στο εσωτερικό είναι σωστή.
- Εάν η ένδειξη της θερμοκρασίας γίνει ΛΕΥΚΗ, αυτό σημαίνει ότι η θερμοκρασία είναι πολύ υψηλή- σε αυτή την περίπτωση, αυξήστε τη ρύθμιση ελέγχου της θερμοκρασίας του ψυγείου και περιμένετε 12 ώρες προτού πραγματοποιήσετε νέο οπτικό έλεγχο της ένδειξης. Εάν έχουν τοποθετηθεί φρέσκα τρόφιμα ή η πόρτα έχει μείνει ανοιχτή, ενδέχεται να χρειαστεί λίγος χρόνος έως ότου η ένδειξη της θερμοκρασίας να γίνει ΛΕΥΚΗ.

## ΕΙΔΙΚΑ ΓΙΑ ΤΟ ΝΕΟ ΕΥΡΩΠΑΪΚΟ ΠΡΟΤΥΠΟ

Τα εξαρτήματα στον παρακάτω πίνακα μπορούν να αποκτηθούν από τον πάροχο τεχνικής εξυπηρέτησης

Εξάρτημα παραγγελίας	Παρέχεται από	Ελάχιστος χρόνος που απαιτείται για παροχή
Θερμοστάτης	Επαγγελματικό προσωπικό συντήρησης	Τουλάχιστον 7 χρόνια μετά την κυκλοφορία του μοντέλου
Αισθητήρας θερμοκρασίας	Επαγγελματικό προσωπικό συντήρησης	Τουλάχιστον 7 χρόνια μετά την κυκλοφορία του μοντέλου
Πλακέτα τυπωμένου κυκλώματος	Επαγγελματικό προσωπικό συντήρησης	Τουλάχιστον 7 χρόνια μετά την κυκλοφορία του μοντέλου
Πηγή φωτός	Επαγγελματικό προσωπικό συντήρησης	Τουλάχιστον 7 χρόνια μετά την κυκλοφορία του μοντέλου
Λαβή πόρτας	Επαγγελματίες τεχνικοί και τελικοί χρήστες	Τουλάχιστον 7 χρόνια μετά την κυκλοφορία του μοντέλου
Μεντεσέδες πόρτας	Επαγγελματίες τεχνικοί και τελικοί χρήστες	Τουλάχιστον 7 χρόνια μετά την κυκλοφορία του μοντέλου
Ράφια	Επαγγελματίες τεχνικοί και τελικοί χρήστες	Τουλάχιστον 7 χρόνια μετά την κυκλοφορία του μοντέλου
Καλάθια	Επαγγελματίες τεχνικοί και τελικοί χρήστες	Τουλάχιστον 7 χρόνια μετά την κυκλοφορία του μοντέλου
Λάστιχα πόρτας	Επαγγελματίες τεχνικοί και τελικοί χρήστες	Τουλάχιστον 10 χρόνια μετά την κυκλοφορία του μοντέλου

Αγαπητέ πελάτη,

1. Εάν θέλετε να επιστρέψετε ή να αντικαταστήσετε το προϊόν, επικοινωνήστε με το κατάστημα αγοράς.

Φροντίστε να έχετε μαζί σας την απόδειξη αγοράς.

2. Εάν το προϊόν σας χαλάσει και πρέπει να επισκευαστεί, επικοινωνήστε με τον πάροχο υπηρεσιών μετά την πώληση.

**Το συντομότερο διάστημα για την παροχή ανταλλακτικών μετά την πώληση είναι 15 εργάσιμες ημέρες.**

### ΣΗΜΕΙΩΣΗ

Μπορείτε να λάβετε τις πληροφορίες μοντέλου στη βάση δεδομένων του προϊόντος, καθώς επίσης και το αναγνωριστικό μοντέλου, μέσω μιας ιστοσελίδας, σαρώνοντας τον κωδικό QR, εάν υπάρχει, στην ετικέτα ενεργειακής απόδοσης του προϊόντος.

# TARTALOM

1 Biztonsági figyelmeztetések .....	1
1.1 Figyelem .....	1
1.2 A biztonsági figyelmeztető szimbólumok jelentése .....	3
1.3 Elektromossággal kapcsolatos figyelmeztetések .....	3
1.4 Használatlaltal kapcsolatos figyelmeztetések .....	4
1.5 Elhelyezéssel kapcsolatos figyelmeztetések .....	4
1.6 Az energiával kapcsolatos figyelmeztetések .....	5
1.7 Megsemmisítéssel kapcsolatos figyelmeztetések .....	5
2 A hűtőszekrény megfelelő elhelyezése .....	6
2.1 Elhelyezés .....	6
2.2 Szintezőláb .....	7
2.3 Hűtőajtó nyitási irányának megfordítása .....	7
2.4 Az izzó cseréje (opcionális) .....	9
2.5 Használat .....	9
2.6 Energiatakarékosági tippek .....	9
3 Szerkezet és funkciók .....	10
3.1 Kulcs alkatrészek .....	10
3.2 Funkciók .....	11
4 A hűtőszekrény karbantartása .....	12
4.1 Tisztítás .....	12
4.2 Leolvasztás .....	12
4.3 Ha nincs használatban .....	12
5 Hibakeresés .....	13

## 1 Biztonsági figyelmeztetések

### 1.1 Figyelem



**Figyelem:** tűzveszély/tűzveszélyes anyagok

**EZ** a berendezés háztartásokban, illetve ahhoz hasonló környezetben, pl. üzletek, irodák, munkahelyek konyhai területein; parasztházakban, szállodákban, motelekben és egyéb lakóépületekben; szállásadó helyeken, vendéglátó helyeken; és hasonló kiskereskedelmi helyeken használható.

**Ezt** a készüléket korlátozott fizikai vagy szellemi képességekkel élő, megfelelő tapasztalattal és ismeretekkel nem rendelkező személyek (beleértve a gyerekeket is) nem használhatják, kivéve ha a biztonságukért felelős személy felügyeletet biztosít, vagy a használatra vonatkozó utasításokról tájékoztatást ad.

**A gyerekeket** felügyelni kell, hogy ne játszanak a berendezéssel.

**Ha** a tápvezeték sérült, a gyártóval, a hivatalos márkaszervizzel vagy megfelelően képzett személlyel is kell cseréltetni, hogy a veszély elkerülhető legyen.

**Ne** tároljon a készülékben robbanásveszélyes anyagokat, pl. gyúlékony hajtóanyaggal ellátott aeroszolos dobozokat.

**A** berendezést a használatot követően, illetve a felhasználó által végrehajtható karbantartás előtt ki kell húzni.

**Figyelem:** A berendezés burkolatán, illetve a beépített szerkezeten található szellőzőnyílásokat tisztán kell tartani.

**Figyelem:** Ne használjon mechanikus berendezéseket vagy egyéb eszközöket a leolvasztás meggyorsítására, kivéve a gyártó által javasoltakat.

**Figyelem:** A hűtőkör ne sérüljön.

**Figyelem:** Ne használjon elektromos berendezéseket a tárolórekeszekben, kivéve a gyártó által javasolt típusokat.

**Figyelem:** A hűtőszekrényt a helyi előírásoknak megfelelően semmisítse meg, mivel gyúlékony hűtőközeget használ.

**Figyelem:** A berendezés elhelyezésekor figyeljen arra, hogy a tápvezeték ne csipódjon be vagy sérüljön meg.

**Figyelem:** Ne helyezzen több elemből álló dugaszolóaljzatot vagy hordozható tápvezetékét a berendezés hátulja mögé.

**Ne** használjon hosszabbítókat, vagy földeletlen (két érintkezős) adaptereket.

**Veszély:** Gyermekek beszorulásának veszélye. A régi hűtő vagy fagyasztó megsemmisítése előtt:

- Vegye le az ajtókat.
- A polcokat hagyja a helyükön, így a gyerekek nem tudnak a hűtőbe mászni.

**A** hűtőszekrényt válassza le az áramforrásról, mielőtt a kiegészítőket megpróbálná beszerelni.

**A hűtőközeg** és ciklopentán hab, ami a berendezésben található, gyúlékony. Ezért a készüléket a leselejtezés során távol kell tartani minden tűzforrástól, illetve megfelelő tanúsítással rendelkező vállalatnak kell átadni újrahasznosításra; tilos elégetéssel megsemmisíteni, így megelőzhető a környezetkárosítás és egyéb káros tevékenység.

**Ehhez** az szükséges, hogy a zárrakkal és kulcsokkal ellátott ajtókhöz és fedelekekhez tartozó kulcsok a gyermekek elől elzárva, és a hűtőszekrénytől távol legyenek, megelőzve így a gyerekek hűtőszekrénybe zárását.

**EU** szabvány: Ezt a készüléket 8 éves vagy annak idősebb gyerekek, illetve korlátozott fizikai vagy szellemi képességekkel élő, megfelelő tapasztalattal és ismeretekkel nem rendelkező személyek felügyelet mellett használhatják, illetve ha a berendezés biztonságos használatával kapcsolatban a szükséges utasításokat megkapták, a veszélyeket megértették. Gyerekek ne játszanak a berendezéssel. A tisztítást és a felhasználói karbantartást a gyerekek felügyelet nélkül ne végezzék el. A 3 és 8 év közötti gyermekek a hűtőbe be, és a hűtőből kirakodhatnak.

**AZ** élelmiszerek szennyeződésének elkerüléséhez tartsa be a következő utasításokat:

- Az ajtó hosszú ideig történő nyitva tartása miatt a hőmérséklet jelentősen megemelkedhet a hűtőrekeszekben.
- Rendszeresen tisztítsa meg azokat a felületeket, amelyek érintkeznek az élelmiszerekkel, illetve a vízvezető rendszereket.
- Tisztítsa meg a víztartályokat, ha 48 óráig nem használta őket; öblítse ki a vízhálózathoz csatlakoztatott vízrendszert, ha 5 nap nem történt vízvétel. (1. megjegyzés)
- A nyers húsokat és halakat megfelelő tárolóedényben tárolja a hűtőszekrényben, ne érintkezzenek más ételekkel.
- A két csillaggal ellátott tárolórekeszek alkalmas előfagyasztott ételek tárolására, fagyalt készítésére vagy tárolására, jégkockák készítésére. (2. megjegyzés)
- Az egy, két és három csillaggal ellátott tárolórekeszek nem alkalmasak friss ételek lefagyasztására. (3. megjegyzés)
- 4 csillagos rekeszsel nem rendelkező berendezések: ez a hűtőberendezés nem alkalmas élelmiszerek fagyasztására. (4. megjegyzés)
- Ha a hűtőberendezés sokáig üresen áll, kapcsolja ki, olvassa le és hagyja az ajtókat nyitva, hogy megelőzhesse a penész megjelenését a berendezésben.

1., 2., 3., 4. megjegyzés: Kérjük, ellenőrizze, hogy vonatkozik-e az Ön készülékében található rekesztípusokra.



**Szabadonálló** berendezések: ez a berendezés nem használható beépített berendezésként.

**Figyelem:** A készülék instabilitásából eredő veszélyek elkerülése érdekében a készüléket az utasításoknak megfelelően kell rögzíteni.

**Figyelem:** Kizárólag ivóvízre csatlakoztassa. (Jégkészítő gépek esetében)

**Annak** megelőzésére, hogy gyermek a készülékben rekedjen; tartsa a gyermekektől elzárva, ne a fagyasztó (vagy hűtőszekrény) közelében. (Zárral ellátott termékek esetében)

## 1.2 A biztonsági figyelmeztető szimbólumok jelentése

	<p>Ez egy tiltó szimbólum. A szimbólummal jelölt utasítás be nem tartása a termék károsodását, illetve a felhasználó biztonságát veszélyezteti.</p>
	<p>Ez egy figyelmeztető szimbólum. Az ezzel a szimbólummal jelölt utasításokat szigorúan be kell tartani; ellenkező esetben a berendezés károsodhat vagy személyi sérülés történhet.</p>
	<p>Ez egy veszélyt jelző szimbólum. A szimbólummal jelölt utasításokra külön figyelmet kell fordítani. A nem megfelelő figyelem enyhe vagy kisebb sérüléseket, vagy a termék károsodását eredményezheti.</p>

Az útmutatóban számos fontos biztonsági információ található, amelyeket a felhasználónak be kell tartaniuk.

## 1.3 Elektromossággal kapcsolatos figyelmeztetések

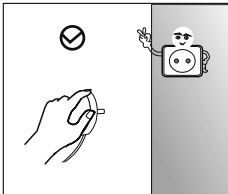

- Ne a tápvezetéknel fogva húzza ki a hűtőszekrény dugvilláját a fali aljzatból. Szorítsa erősen a dugvillát, és annál fogva húzza ki az aljzatból.
- A biztonságos használathoz ügyeljen arra, hogy a tápvezeték ne sérüljön, illetve ne használja, ha a vezeték sérült vagy elhasználódott.

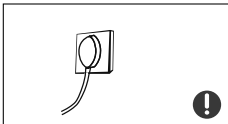

- Használjon dedikált dugaljat, illetve az adott dugaljat ne ossza meg más elektromos berendezésekkel.  
A tápvezetékek megfelelően illeszkednie kell az aljzatba, ellenkező esetben tűz keletkezhet.
- Győződjön meg arról, hogy az aljzatban található földelő érintkező el van látva földelő vezetékkel.

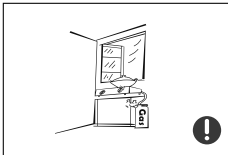

- Kérjük, zárja el a gázcsapot és nyissa ki az ablakokat, ha gáz vagy egyéb gyúlékony gáz szivárgását észleli. Ne húzza ki a hűtőszekrényt és egyéb elektronikai eszközöket, mivel az esetleges szikra tüzet okozhat.

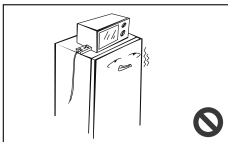

- Ne használjon elektromos berendezéseket a készülék tetején, kivéve a gyártó által javasolt típusokat.

## 1.4 Használattal kapcsolatos figyelmeztetések

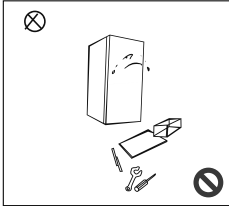

- Ne szerelje szét önkényesen a hűtőszekrényt, ne építse át, illetve ne okozzon sérüléseket a hűtőközeg vezetékében; a berendezés karbantartását egy szakembernek kell elvégeznie.
- A sérült tápvezetékot a gyártónak, a gyártó karbantartási részlegének vagy megfelelő szakembernek kell kicserélnie, hogy a veszélyhelyzet elkerülhető legyen.

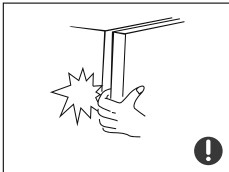

- A hűtő ajtó és a hűtő háza közötti rések kicsik, ne nyúljon ezekbe a résekbe, mert összezúzhatja az ujjait. A hűtő ajtaját óvatosan csukja be, így nem esnek le az ajtóban tárolt cikkek.
- Ha be van kapcsolva, a fagyasztóból ne vegyen ki nedves kézzel élelmiszereket vagy tárolóedényeket, különös tekintettel a fém tárolóedényekre, hogy elkerülhesse a fagyási sérüléseket.



- Gyerekek ne másszanak be a hűtőszekrénybe; ez fulladást, vagy leesés következtében fellépő sérüléseket okozhat a gyermeknél.

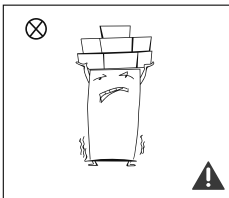

- Ne helyezzen nehéz tárgyakat a hűtő tetejére, mivel ezek az ajtó nyitáskor vagy zárásakor leeshetnek, és balesetet okozhatnak.
- Áramszünet esetén vagy tisztítás során húzza ki az elektromos csatlakozót. Ne csatlakoztassa vissza a fagyasztót öt percen belül, így megelőzheti a ismételt indításokból fakadó kompresszorkárosodást.

## 1.5 Elhelyezéssel kapcsolatos figyelmeztetések

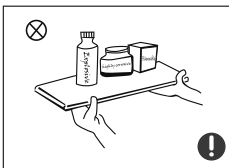

- Ne tegyen gyúlékony, robbanásveszélyes, illékony és erősen maró tárgyakat a hűtőszekrénybe a termék károsodásának vagy a tűz megelőzésének érdekében.
- A tűz elkerülése érdekében ne tegyen gyúlékony tárgyakat a hűtőszekrény közelébe.

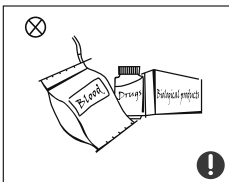

- A hűtőszekrény háztartási használatra szolgál, például élelmiszerek tárolására; nem használható más célokra, például vér, gyógyszerek vagy biológiai termékek tárolására stb.

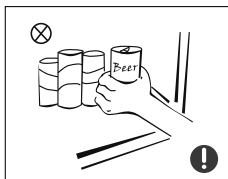

- Ne tároljon sört, üdítőt vagy más üvegekben, illetve zárt palackban lévő folyadékot a fagyasztóban; ellenkező esetben a fagyás miatt az üvegek vagy a zárt palackok felrepedhetnek és károkat okozhatnak.

## 1.6 Az energiával kapcsolatos figyelmeztetések

- 1) Előfordulhat, hogy a hűtőberendezések nem működnek konzisztensen (előfordulhat, hogy a hűtőszekrény tartalma kiolvad, vagy a hőmérséklet túl magas lesz a fagyasztórekeszben), ha hosszabb ideig annak a hőmérsékleti tartománynak az alsó részében működnek, amelyre a hűtőszekrényt tervezték.
- 2) Pezsgős italokat nem szabad fagyasztóban vagy fagyasztórekeszekben, illetve alacsony hőmérsékletű rekeszekben tárolni, továbbá a fagyasztott vizet nem szabad túl hidegen fogyasztani;
- 3) Fontos, hogy a fagyasztóban, a fagyasztórekeszben vagy a rekeszekben tárolt élelmiszerek, különösen a gyorsfagyasztott élelmiszerek esetében a gyártó által javasolt minőségmegőrzési idő kerüdjön túllépésre;
- 4) A hűtőberendezés leolvasztása esetén óvintézkedések szükségesek, amelyekkel megakadályozható a fagyasztott élelmiszer hőmérsékletének indokolatlan emelkedése, például a fagyasztott élelmiszert több réteg újságpapírba kell betekerni.
- 5) A fagyasztott élelmiszer hőmérsékletének emelkedése a manuális leolvasztás, karbantartás vagy tisztítás során megrövidítheti a termék eltarthatóságát.

## 1.7 Megsemmisítéssel kapcsolatos figyelmeztetések



A hűtőközeg és ciklopentán hab, ami a hűtőszekrényben található, gyúlékony. Ezért a hűtőszekrényt a leselejtezés során távol kell tartani minden tűzforrástól, illetve megfelelő tanúsítással rendelkező vállalatnak kell átadni újrahasznosításra; tilos elégetéssel megsemmisíteni, így megelőzhető a környezetkárosítás és egyéb káros tevékenység.



A hűtőszekrény megsemmisítése során szerelje le az ajtókat, távolítsa el az ajtótomítéseket és a polcokat; megfelelő helyre helyezze az ajtókat és a polcokat, így megelőzhető, hogy a gyerekek a készülékbe szoruljanak.



A termék megfelelő megsemmisítése:

Ez a jelölés azt jelzi, hogy a terméket az EU-ban tilos más háztartási hulladékkal együtt megsemmisíteni. Az ellenőrizetlen hulladékártalmatlanítás következtében a környezetre vagy az emberi egészségre gyakorolt esetleges károk megelőzése érdekében felelősségteljesen hasznosítsa újra a terméket, elősegítve az anyagi erőforrások fenntartható újrafelhasználását. A használt termék leadásához használja a gyűjtőpontokat és -rendszereket, vagy vegye fel a kapcsolatot az értékesítővel. Ezek a helyek környezetbarát módon hasznosítják újra a terméket.

## 2 A hűtőszekrény megfelelő elhelyezése

### 2.1 Elhelyezés

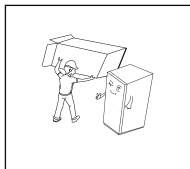

- Használat előtt távolítsa el az összes csomagolóanyagot, beleértve az alsó párnákat, a habpárnákat, illetve a hűtőszekrény belsejében található szalagokat; húzza le a védőfóliát az ajtókról és a hűtőszekrény házáról.

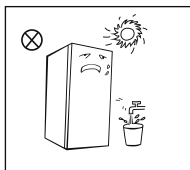

- Tartsa távol hőtől, kerülje a közvetlen napfényt. Ne helyezze a fagyasztót nedves vagy vizes helyekre, így megelőzheti a rozsdásodást vagy a szigetelőhatás csökkenését.
- Ne permetezzen folyadékot a hűtőszekrényre, illetve ne mossa le; ne tegye a hűtőszekrényt olyan helyre, ahol könnyen fröccsenhet rá víz, hogy a hűtőszekrény elektromos szigetelési tulajdonságait ne befolyásolja.

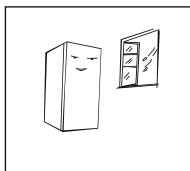

- A hűtőszekrényt jól szellőző helyen kell elhelyezni; a padozat legyen sík és teherbíró (ha instabil, forgassa el balra vagy jobbra, hogy beállíthassa a szintezőkereket).

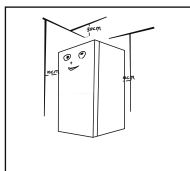

- A hűtőszekrény felett 30 cm-nél nagyobb helyet kell hagyni, illetve olyan falnál kell elhelyezni, ahol több, mint 10 cm szabad hely van a hőelvezetés érdekében.

#### ! Beszerelés előtti óvintézkedések:

A Használati útmutatóban található információ csak tájékoztató jellegű. A konkrét termék fizikai megjelenése eltérő lehet. A tartozékok beszerelése vagy beállítása előtt húzza ki a hűtőszekrényt az áramforrásból.

Óvintézkedéseket kell tenni annak megakadályozására, hogy a fogantyú leesése ne okozzon személyi sérülést.

## 2.2 Szintezőláb

1) A szintezőláb sematikus rajza

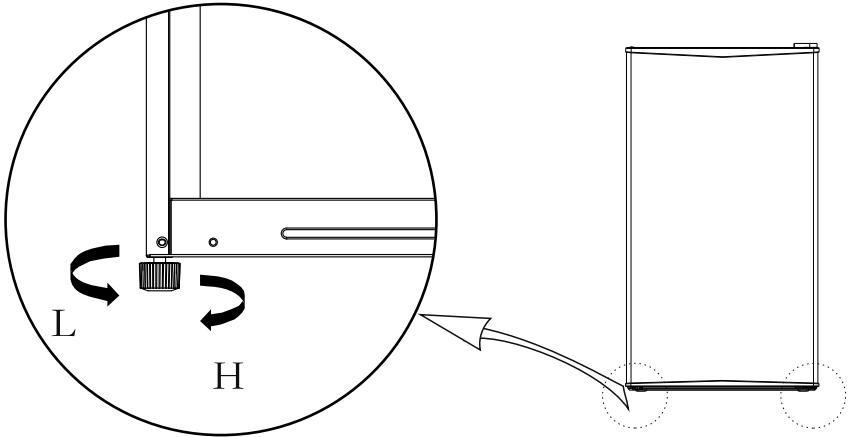

(A fenti fénykép csak tájékoztató jellegű. A tényleges konfiguráció az adott terméktől vagy a kereskedőtől függ)

2) A beállítás folyamata:

- Forgassa el a lábat az óramutató járásával megegyezően, hogy felemelhesse a hűtőszekrényt;
- Forgassa el a lábat az óramutató járásával ellentétesen, hogy leengedhesse a hűtőszekrényt;
- Állítsa be a jobb és a bal lábakat a fent leírtak szerint, így beállíthatja a vízszintet.

## 2.3 Hűtőajtó nyitási irányának megfordítása

Szerszámok, amelyekre a felhasználónak szüksége lesz			
	Keresztes csavarhúzó		Spatulya Vékony pengéjű csavarhúzó
	5/16"-os aljzatkulcs		Maszkolószalag

- Kapcsolja ki a hűtőszekrényt, és távolítson el mindent az ajtótalpáról.
- Rögzítse az ajtót ragasztószalaggal.

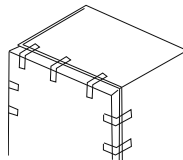

- 3) szerelje le a felső zsanérfedelelet, a csavarokat és a felső zsanért, és távolítsa el a műanyag csavartakaró kupakokat a másik oldalról.

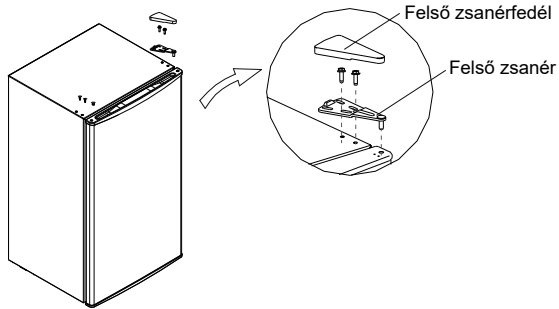

- 4) szerelje le az ajtót, az alsó zsanérszerelvényt és az állítható talpat, majd szerelje fel az alsó zsanérszerelvényt és az állítható talpat a másik oldalra.

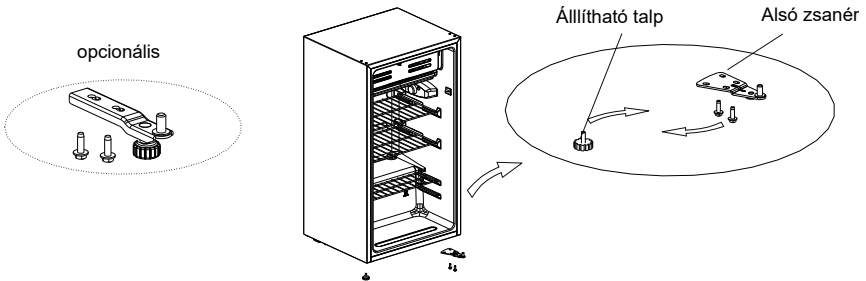

- 5) helyezze az ajtót az alsó zsanérra, és szerelje fel a felső zsanért, a felső zsanérfedelelet és a műanyag csavartakaró kupakokat egymás után.

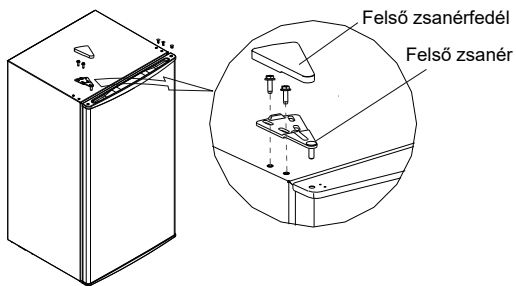

(A fenti ábra csak referencia. A tényleges konfiguráció az adott terméktől vagy a kereskedőtől függ)

## 2.4 Az izzó cseréje (opcionális)

Az izzólámpák cseréje:

Az izzó cseréje előtt húzza ki az áramellátásból;

Fogja meg és vegye le az izzó burkolatát.

Szerelje ki a régi izzót az óramutató járásával ellentétes irányba csavarva. Cserélje ki egy új izzóra (max. 15 W) az óramutató járásával megegyező irányba becsavarva, és győződjön meg róla, hogy az izzófoglalatba rögzült stabilan.

Szerelje vissza a lámpa burkolatát és csatlakoztassa vissza a hűtőszekrényt az áramforrásba.

(A fentiek csak tájékoztató jellegűek. A tényleges konfiguráció az adott terméktől vagy a kereskedőtől függ)

## 2.5 Használat

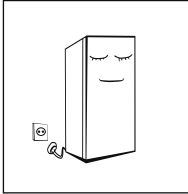

- Az első indításkor, mielőtt a hűtőszekrényt a hálózatra csatlakoztatná, hagyja fél óráig állni.
- Mielőtt friss ételeket helyezne a hűtőszekrénybe, járassa 2-3 óra hosszan, vagy 4 óránál is hosszabban nyáron, amikor a környezeti hőmérséklet magas.

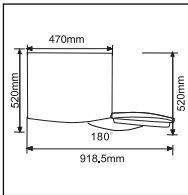

- Hagyjon elég helyet ahhoz, hogy az ajtókat és a fiókokat kényelmesen kinyithassa, kihúzhassa, illetve amennyit a forgalmazó megszabott.

## 2.6 Energiatakarékosági tippek

- A berendezést a helyiség leghűvösebb részén kell elhelyezni, távol a hőt termelő berendezésektől, a hőelvezető csövektől, illetve távol a közvetlen napfénytől.
- Hagyja a forró ételeket szobahőmérsékletűre hűlni, mielőtt azokat a készülékbe helyezné. A készülék túlterhelése miatt a kompresszor hosszabban üzemel. Az élelmiszer, ami lassan fagy meg, megromolhat.
- Az élelmiszereket megfelelően csomagolja be, a tárolóedényeket törölje szárazra, mielőtt a hűtőszekrénybe tenné azokat. Ezzel csökkenthető a berendezésben lerakódó jég mennyisége.
- A tárolórekeszt ne bélelje ki alumíniumfóliával, zsírpapírral vagy papírtörlővel. Ezek akadályozhatják a hideg levegő áramlását, amitől a készülék kevésbé lesz hatékony.
- Rendszeresen és címkézzé fel az ételeket, hogy csökkenthesse az ajtónyitások számát, és a hosszas keresgélést. Minden szükséges cikket egy ajtónyitással vegyen ki, a lehető leghamarabb csukja be az ajtót.

## 3 Szerkezet és funkciók

### 3.1 Kulcs alkatrészek

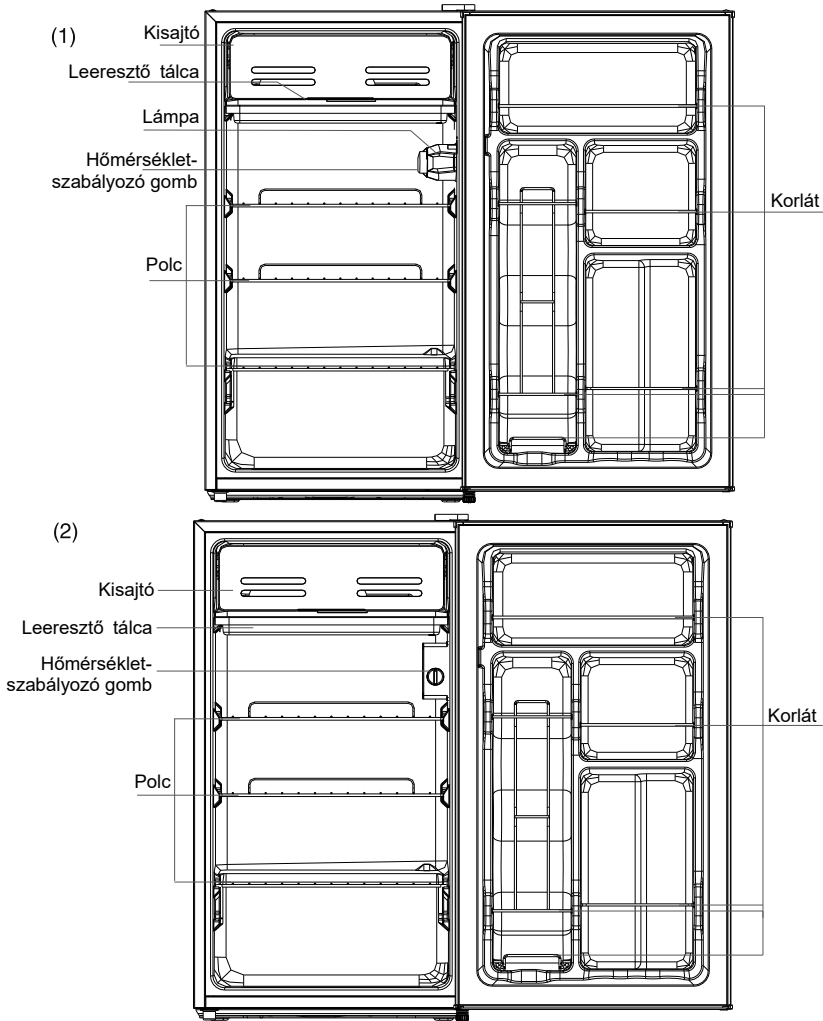

**▲** (A fenti ábra csak referencia. A tényleges konfiguráció az adott terméktől vagy a kereskedőtől függ)  
**Hűtőrekesz**

- A hűtőterben tárolhatók gyümölcsök, zöldségek, italok és egyéb olyan élelmiszerek, amelyek gyorsan fagyasztásra kerülnek. Javasolt tárolási idő 3-5 nap.

A fenti képen látható módon a legenergieghatékonyabb az ételek elhelyezése.

- Főtt ételeket addig ne tegyen a hűtőkamrába, amíg szoba hőmérsékletűre nem hűtek.
  - Mielőtt a hűtőbe helyezi az ételeket, azt javasoljuk, hogy zárja le őket.
  - A megfelelő magasság és a könnyű használhatóság érdekében az üveg polcok áthelyezhetől.
- Megjegyzés: Az első bekapcsolást követően túl sok élelmiszert helyez a hűtőbe, az negatívan befolyásolhatja a berendezés fagyasztási teljesítményét. Az élelmiszerek ne akadályozzák a levegőáramlást; amely egyébként negatívan befolyásolhatja a fagyasztási teljesítményt.

### 3.2 Funkciók

(1)

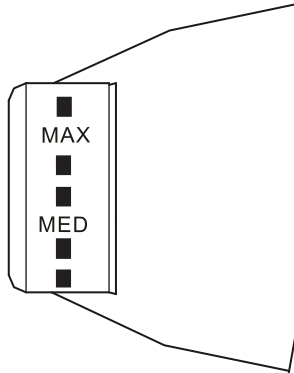

**⚠** (A fenti ábra csak referencia. A tényleges konfiguráció az adott terméktől vagy a kereskedőtől függ)

(2)

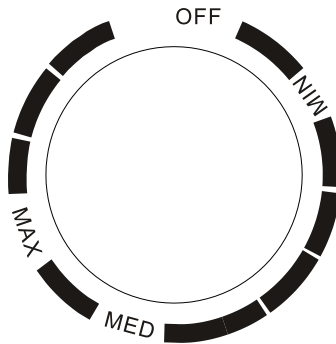

**⚠** (A fenti ábra csak referencia. A tényleges konfiguráció az adott terméktől vagy a kereskedőtől függ)

- Ha a hőfokszabályzó gombot a „MAX”-ra forgatja, a hűtőszekrény belső hőmérséklete alacsonyabb lesz.
- Ha a hőfokszabályzó gombot a „MIN”-re forgatja, a hűtőszekrény belső hőmérséklete magasabb lesz.
- A felirat a gombon csak a szintet jelöli, de nem mutat konkrét hőmérsékletet, az „OFF” jelentése, hogy a működése leáll.
- Ajánlott fokozat: „MED”

MEGJEGYZÉS: Kérjük, állítsa a „MAX” és a „MIN” közé, és úgy használja.

## 4 A hűtőszekrény karbantartása

### 4.1 Tisztítás

- A hűtőszekrény mögött, illetve a talajon található port rendszeres időközönként el kell távolítani, hogy a hűtési hatékonyság, illetve az energiamegtakarítás növelhető legyen.
- Rendszeresen ellenőrizze az ajtótmítéseket, hogy nincs rajtuk szennyeződés. Az ajtótmítéseket egy szappanos vízben vagy hígított mosószerben megnedvesített puha ruhával törölje át.
- A hűtőszekrény belsejét rendszeresen tisztítani kell, hogy elkerülje a kellemetlen szagokat.
- A takarítás megkezdése előtt húzza ki a gépet, távolítsa el az összes étel, italt, polcot, fiókot, stb.
- Egy puha ruhával vagy szivaccsal takarítsa ki a hűtőszekrény belsejét, ehhez használja két evőkanál szóda-bikarbóna és egy liter meleg víz keverékét. Majd öblítse ki vízzel és törölje tisztára. A takarítást követően nyissa ki az ajtót és a bekapcsolás előtt hagyja természetes módon megszáradni.
- Az javasoljuk, hogy a hűtő nehezen takarítható részeit (szűk helyek, hézagok, sarkok) puha ronggyal vagy puha kefével tisztítsa meg, ha szükséges, használjon segédeszközöket (pl. vékony pálcikák), hogy ezeken a területeken ne halmozódjon fel a szennyeződés vagy baktérium.
- Ne használjon szappant, mosószert, sűrűlőszert, spray tisztítószert, stb., mivel ezek szagokat okozhatnak a hűtő belsejében vagy szennyezhetik az ételt.
- Az üvegtartókat, polcokat és fiókokat egy szappanos vízben vagy hígított mosószerben megnedvesített puha ruhával törölje át. Egy ronggyal törölje szárazra vagy hagyja természetes módon megszáradni.
- Egy szappanos vízzel, vagy mosószerral megnedvesített ruhával törölje le a hűtőszekrény külső részét, majd törölje szárazra.
- Ne használjon kemény keféket, acél súrolót, súrolószereket (pl. fogkrémet), organikus oldószereket (pl. alkoholt, acetont, banánolajat, stb.), forró vizet, savas vagy lúgos szereket, amelyek károsíthatják a hűtőszekrény felületét, belsejét. A forró víztől és az olyan organikus oldószerektől, mint a benzol, a műanyag alkatrészek eldeformálódhatnak.
- Az öblítéshez ne használjon közvetlenül vizet vagy egyéb folyadékokat, hogy elkerülhesse a rövidzárlatot, illetve az elektromos szigetelés ne károsodjon a vízbehatástól.



▲ A leolvasztáshoz és tisztításhoz kérjük, húzza ki az hűtőszekrényt.

### 4.2 Leolvasztás

- Kapcsolja ki a hűtőszekrényt.
- Vegye ki az élelmiszereket a hűtőszekrényből, és tegye őket megfelelő helyre, hogy ne olvadjanak ki.
- Tisztítsa ki a leeresztőcsövet (puha anyagokat használjon), hogy ne sértse meg a fémbelet. A leolvasztáshoz készítse elő a tárolóedényeket, amelyekkel felfogja a vizet. (Ügyeljen a kompresszorrekesz vízelvezető tálcájának tisztítására. Kerülje el, hogy a víz túlfolyjon a padlóra)
- Leolvasztáshoz egyszerűen csak használja a külső hőmérsékletet, a jég eltávolításához jégkaparót is használhat (műanyag vagy fa jégkaparót ajánlott, a bélés, illetve a cső károsodásának elkerülése érdekében).
- Megfelelő mennyiségű forró vizet is használhat a leolvasztás felgyorsításához, és egy száraz ronggyal felitathatja a vizet a leolvasztás után.
- A leolvasztást követően tegye vissza az élelmiszereket a hűtőszekrény belsejébe, és kapcsolja be a hűtőszekrényt.

### 4.3 Ha nincs használatban

- Áramkimaradás: Áramkimaradás esetén, akár még nyáron is, az ételek több órán át tarthatók a berendezésben; áramkimaradás esetén csökkenteni kell az ajtónyitások számát, nem szabad friss ételt a hűtőbe tenni.
- Használaton kívül: A készüléket ki kell húzni, ki kell takarítani; majd az ajtókat nyitva kell hagyni, hogy a legyen kellemetlen szag a hűtőben.
- Mozgatás: A hűtő mozgatása előtt távolítson minden tárgyat a készülékből, rögzítse az üveg elválasztókat, a zöldségtartót, a fagyasztórekeszeket, stb. egy ragasztószalaggal, húzza meg a szintezőlábat; zárja be az ajtókat és rögzítse egy ragasztószalaggal. Mozgatás során a berendezést tilos fejtetőre, vagy vízszintes pozícióba állítani, tilos vibrációnak kitenni; mozgatás a megdöntés szöge nem lehet nagyobb, mint 45°.

▲ Az indítást követően a berendezést folyamatosan kell üzemeltetni. Általánosságban elmondható, hogy a berendezés működésének megszakítása csökkenti a berendezés élettartamát.

## A hűtőszekrény leghidegebb zónája

### OPCIONÁLIS: OK-hőmérsékletjelzés

- Az OK-hőmérsékletjelzéssel a +4 °C alatti hőmérsékletek határozhatók meg. Fokozatosan csökkentse a hőmérsékletet, amíg az „OK” jelzést nem látja.

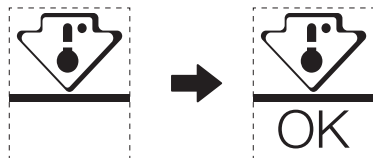

- A terület hőmérsékletének garantálása érdekében, ne változtasson a polc elhelyezkedésén. A kényszerlevegős hűtőszekrények esetében (ventillátorral rendelkező vagy önleolvasztós modellek) nincs feltüntetve a leghidegebb zóna szimbólum, mert a belső hőmérséklet homogén.

### Hőmérsékletjelző beállítása

- Azért, hogy segítsen Önnek a megfelelő beállításban, a hűtőszekrényt hőmérsékletjelzővel látták el, ami figyelmeztet a leghidegebb zóna átlagos hőmérsékletét.
- FIGYELEM:** Ezt a jelzést az Ön hűtőszekrényéhez tervezték. Ne használja másik hűtőszekrényben (mert a leghidegebb zóna nem ugyanolyan) vagy bármilyen más célból.

### A leghidegebb zóna hőmérsékletének ellenőrzése

- A hőmérsékletjelzővel rendszeresen tudja ellenőrizni, hogy a leghidegebb zóna hőmérséklete megfelelő-e. Valójában a hűtőszekrény belső hőmérséklete számos olyan tényezőtől függ, mint a helyiség környezeti hőmérséklete, a benne tárolt étel mennyisége és az ajtónyitás gyakorisága. A készülék beállításakor vegye figyelembe ezeket a tényezőket.
- Amikor a jelző «OK»-t mutat, az azt jelenti, hogy a termosztátot jól állították be, és a belső hőmérséklet megfelelő.
- Ha a hőmérsékletjelző FEHÉRRE vált, az azt jelenti, hogy a hőmérséklet túl magas; ebben az esetben növelje a hűtőszekrény hőmérsékletszabályozó beállítását, és várjon 12 órát, mielőtt újra szemrevételezéssel ellenőrizné a jelzést. Ha friss élelmiszert helyeztek be, vagy az ajtót nyitva hagyták, előfordulhat, hogy a hőmérsékletjelző egy idő után FEHÉRRE vált.

## 5 Hibakeresés

A következő egyszerű problémákat saját maga is megoldhatja.

Ha az adott problémát nem tudja megoldani, vegye fel a kapcsolatot a szervizszolgálattal.

Berendezés nem működik	Ellenőrizze, hogy a berendezés csatlakoztatva van-e az elektromos hálózathoz, vagy a dugvilla megfelelően érintkezik. Ellenőrizze, hogy a feszültség nem túl alacsony-e. Ellenőrizze, hogy nincs-e áramkimaradás, vagy az egyes áramkörök megszakítói nem oldottak le.
Szag	Az erős szagú ételeket szorosan be kell csomagolni. Ellenőrizze, hogy nincs-e rohadt étel a hűtőben. Tisztítsa ki a hűtő belsejét.
A kompresszor hosszú idejű működése	Normális, ha a hűtő nyáron vagy magas környezeti hőmérséklet esetén hosszú ideig működik. Ilyenkor javasolt kevesebb ételt helyezni a hűtőbe. Mielőtt a készülékbe helyezné, hűtse le az ételt. Az ajtók túl gyakran kerülnek kinyitásra.
A lámpa nem világít.	Ellenőrizze, hogy a hűtő csatlakoztatva van-e az elektromos hálózathoz, illetve a lámpa nem sérült-e. Szakemberrel cseréltesse ki a lámpát.
Az ajtó nem zárható be megfelelően.	Az ajtó valamelyik élelmiszerben elakad; Túl sok ételt raktak bele. A hűtő elbillent;
Hangos zaj	Ellenőrizze, hogy a padló vízszintese-e, illetve a hűtőberendezés stabilan áll. Ellenőrizze, hogy a kiegészítők a megfelelő helyre vannak-e behelyezve.
Az ajtó tömitései nem szigetelnek megfelelően.	Távolítsa el az idegen anyagokat az ajtó tömitéseiről. Melegítse fel az ajtó tömitéseket, majd a helyreállításához hűtse le őket (vagy egy hőlégfúvóval, meleg törölközővel melegítse fel).
A víztartály túlsordul	Túl sok élelmiszer van a hűtőtérben, vagy a tárolt élelmiszer túl sok vizet tartalmaz, amely leolvasztáskor túl sok vizet enged. Az ajtók nincsenek megfelelően bezárva, ami a bejutó levegő miatt jegesedéshez, a túl sok víz leolvadáshoz vezet.
Meleg burkolat	A beépített kondenzátor által termelt hő a burkolaton keresztül disszipál, ami normális. Ha a burkolat túl meleg a magas környezeti hőmérséklet miatt, túl sok étel van a hűtőben, vagy a kompresszor nyílásai le vannak zárva; biztosítson megfelelő szellőzést a megfelelő hőelvezetéshez.
Felületi kondenzáció	A külső felületen és az ajtó tömitéseken jelentkező páraakciódás normális jelenség, ha a környezeti páratartalom túl magas. Törölje le a páraakciódást egy tiszta törölközővel.
Rendellenes zaj	Zúgás: Működés közben a kompresszorból zúgás hallható, és ez a zúgás indításkor vagy leállításkor különösen hangos. Ez normális. Nyikorgás: A berendezésben áramló hűtőközeg nyikorgó hangot adhat, ami normális.

## 1. Táblázat: Éghajlati övezetek

Övezet	Szimbólum	Környezeti hőmérséklet-tartomány °C-ban
Hosszú mérsékelt	SN	+ 10to+32
Mérsékelt	N	+ 16 to+32
Szubtrópusi	ST	+ 16 to+38
Trópusi	T	+ 16 to+43

Hosszú mérsékelt: 'a hűtőberendezés 10-32 °C környezeti hőmérséklet-tartományban használandó'; Mérsékelt: 'a hűtőberendezés 16-32 °C környezeti hőmérséklet-tartományban használandó'; Szubtrópusi: 'a hűtőberendezés 16-38 °C környezeti hőmérséklet-tartományban használandó'; Trópusi: 'a hűtőberendezés 16-43 °C környezeti hőmérséklet-tartományban használandó';

### Speciálisan az új európai szabványhoz:

Az alábbi táblázatban szereplő alkatrészek a megrendelést követően a következő módokon vehetők át:

Rendelt alkatrész	Biztosítja:	Hozzáférhetőség biztosítása
<b>Termosztátok</b>	Szakszerű karbantartó személyek	Legalább 7 évig az utolsó modell piacra kerülését követően
<b>Hőmérséklet érzékelők</b>	Szakszerű karbantartó személyek	Legalább 7 évig az utolsó modell piacra kerülését követően
<b>Nyomatott áramkörök</b>	Szakszerű karbantartó személyek	Legalább 7 évig az utolsó modell piacra kerülését követően
<b>Fényforrások</b>	Szakszerű karbantartó személyek	Legalább 7 évig az utolsó modell piacra kerülését követően
<b>Ajtófogantyúk</b>	Szakszervizek és végfelhasználók	Legalább 7 évig az utolsó modell piacra kerülését követően
<b>Ajtózsanérok</b>	Szakszervizek és végfelhasználók	Legalább 7 évig az utolsó modell piacra kerülését követően
<b>Tálcák</b>	Szakszervizek és végfelhasználók	Legalább 7 évig az utolsó modell piacra kerülését követően
<b>Kosarak</b>	Szakszervizek és végfelhasználók	Legalább 7 évig az utolsó modell piacra kerülését követően
<b>Ajtótömítések</b>	Szakszervizek és végfelhasználók	Legalább 10 évig az utolsó modell piacra kerülését követően

## Tisztelt Ügyfelünk!

1. Amennyiben visszaküldené vagy kicseréltetné a terméket, vegye fel a kapcsolatot az eladó üzlettel.

(Ne felejtse el magával hozni a számlát)

2. Amennyiben a termék elromlik és javítást igényel, vegye fel a kapcsolatot a szervizünkkel.

3. A termékadatbázisban található modellinformációk, valamint a modellazonosító egy webinken keresztül szerezhető be, amelyet QR-kód szkennel, ha van ilyen, a termék energiahatékonysági címkéjén.

# Obsah

Bezpečnost. ....	1
Varování.....	1
Význam bezpečnostních symbolů. ....	3
S elektřinou spjatá varování. ....	3
Varování pro užití. ....	4
Varování pro umístění. ....	5
Energetická varování.....	5
Likvidace.....	5
Správné užití lednice. ....	6
Umístění. ....	6
Nastavitelné nohy.....	7
Pravolevá změna dveří. ....	7
Výměna světla. ....	9
Spuštění. ....	9
Tipy pro menší energetickou zátěž. ....	9
Struktura a funkce.....	10
Klíčové komponenty. ....	10
Funkce.....	10
Údržba. ....	11
Celkové čištění. ....	11
Rozmrazování.....	11
Mimo provoz.....	11
Řešení problémů. ....	12

## 1 Bezpečnostní varování

### 1.1 Varování



**Varování:** Nebezpečí požáru/vznětlivé materiály.

**Tento** přístroj je určen pro použití v domácnostech a podobných prostorech, jako jsou kuchyňské prostory v obchodech a kancelářích, farmářských domcích anebo klienty v hotelech, motelech a dalších pobytových prostorech.

**Tento** přístroj není vhodný pro použití osobami (včetně dětí) se sníženým fyzickým vnímáním anebo mentálními schopnostmi, nedostatkem zkušeností a vědomostí, ledaže jsou pod dohledem anebo jim byly poskytnuty instrukce týkající se použití přístroje osobami, které přebírají odpovědnost za případná rizika na zdraví.

**Děti** by měly být pod dozorem pro zajištění toho, že si s přístrojem nebudou hrát.

**Pokud** je přírodní kabel napětí poškozen, musí být vyměněn výrobcem, servisním zmocněncem anebo podobně kvalifikovaným odborníkem, aby se předešlo možným nebezpečím.

**Neskladujte** v tomto přístroji výbušné směsi, jako jsou aerosolové plechovky obsahující vznětlivé látky.

**Přístroj** musí být odpojen po použití a před provedením jeho údržby.

**Varování:** Ponechejte vstupy a výstupy ventilů v přístroji i na jeho povrchu bez překážek.

**Varování:** Nepoužívejte mechanické přístroje ani jiné další způsoby, než ty, které byly výrobcem doporučeny, pro rychlejší rozmrazování.

**Varování:** Nepoškozujte elektrický obvod.

**Varování:** Nepoužívejte elektrická zařízení v prostoru pro potraviny, ledaže tak nebylo výrobcem doporučeno.

**Varování:** Prosíme, likvidujte chladničku v souladu s místními zákony, jelikož využívá hořlavé plyny a chladivo.

**Varování:** Při umísťování přístroje se ujistěte, že přírodní kabel není nijak poškozen.

**Varování:** Neschovávejte za zařízením prodlužovací kabely ani zdroje napětí.

**Nepoužívejte** prodlužovací kabely anebo podzemní (dvou-hrotové) adaptéry.

**Nebezpečí:** Riziko zachycení dítěte. Než vyhodíte vaši starou chladničku nebo mrazničku, vyjměte z ní dveře. Ponechejte vevnitř všechny poličky, aby děti nemohly jednoduše vlézt do vnitřního prostoru.

**Chladnička** musí být odpojena od zdroje napětí před pokusem nainstalovat příslušenství.

**Chladivo** a cyklopentanový pěnový materiál použitý pro zařízení jsou hořlavé. Proto je-li zařízení vyřazeno, musí být udržováno mimo dosah zdroje ohně a musí být regenerováno speciální firmou s odpovídajícím kvalifikačním oprávněním, než aby bylo zlikvidováno spalováním, aby nedošlo k poškození životního prostředí nebo jinému poškození.

**Pro** EU standard: Tento spotřebič mohou používat děti ve věku od 8 let a osoby se sníženými fyzickými smyslovými nebo mentálními schopnostmi nebo s nedostatkem zkušeností a znalostí, pokud jsou pod dohledem nebo jsou poučeny o bezpečném používání spotřebiče a rozumějí možným rizikům. Děti si se zařízením nesmí hrát. Čištění a uživatelskou údržbu by neměly provádět děti bez dozoru. Děti ve věku od 3 do 8 let mohou vytahovat a uklízet chlazené potraviny.

**Je** nutné, aby u dveří nebo vík vybavených zámky a klíči byly klíče uchovávány mimo dosah dětí a ne v blízkosti chladicího zařízení, aby se zabránilo uzamčení dětí uvnitř.

**Aby** se předešlo kontaminaci jídla, prosíme, respektujte následující instrukce:

- Dlouhodobé otevírání dveří může způsobit výrazné zvýšení teploty v oddílech spotřebiče.
  - Pravidelně čistěte povrchy, které mohou přijít do styku s potravinami a přístupnými odvodňovacími systémy.
  - Čistěte nádrže na čistou vodu, pokud nebyly používány po dobu 48 hodin; propláchněte vodní systém připojený k přívodu vody, pokud voda nebyla čerpána po dobu 5 dnů. (Poznámka 1)
  - Syrové maso a ryby skladujte ve vhodných nádobách v chladničce tak, aby nebyly v kontaktu s jinými potravinami nebo na ně nekapaly.
  - Dvouhvězdné přihrádky na mražené potraviny jsou vhodné pro skladování předmražených potravin, skladování nebo výrobu zmrzliny a výrobu kostek ledu. (Poznámka 2)
  - Jedno-, dvou- a tříhvězdičkový oddíl není vhodný pro zmrazování čerstvých potravin. (Poznámka 3)
  - Pro spotřebiče bez 4hvězdičkového oddílu: tento chladicí spotřebič není vhodný pro zmrazování potravin. (Poznámka 4)
  - Pokud necháte chladicí zařízení po dlouhou dobu prázdné, vypněte jej, rozmrazte, vyčistěte, osušte a nechte otevřené dveře, aby se v zařízení nevytvořily plísňe.
- Poznámka 1, 2, 3, 4: Ujistěte se, že dané instrukce jsou v souladu s vaším zařízením.

**Pro** volně stojící spotřebiče: chladnička není určena pro zabudování.

**Jakékoliv** náhrady a opravy LED lamp by měly být provedeny výrobcem, servisním zmocněncem anebo obdobně kvalifikovanou osobou.  
Tento produkt obsahuje světelné prvky s energetickou účinností třídy G.

## Význam bezpečnostních symbolů



Symbol zákazu. Jakákoliv činnost provedená pod zákazem může vést k vážnému úrazu.



Symbol varování. Jakákoliv činnost provedená pod varováním by měla být prováděna vyškoleným odborníkem.



Symbol doporučení.

## S elektřinou spjatá varování

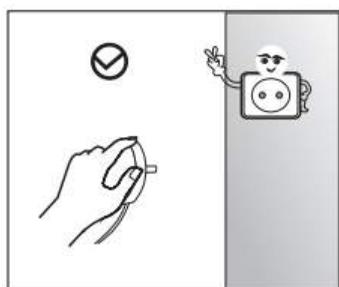

Netahajte přívodový kabel ze zásuvky. Pevně ji uchopte a vyjměte přívodový kabel.

Nepoškozujte přívodový kabel.

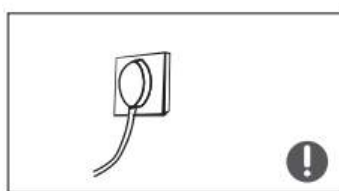

Používejte dedikovanou zásuvku, která není sdílena s jinými zařízeními.

Zjistěte si, zda zemnicí elektroda pracuje bezporuchově.

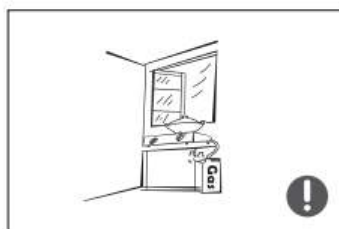

V případě úniku plynů zastavte přísun plynů do zařízení a otevřete všechna okna a dveře. V takovém případě neodpojujte žádná zařízení, neboť jiskra může vést ke vznícení.

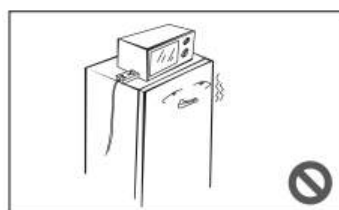

Nepoužívejte elektrická zařízení na vrchu tohoto zařízení, nejsou-li přímo výrobcem doporučená.

## | Varování pro užití



Nerozkládejte zařízení a ani nepoškozujte chladicí obvod. Údržba musí být prováděna specialistou.

Poškozený napájecí kabel musí být vyměněn výrobcem, tedy jeho specialistou či jiným odborníkem.

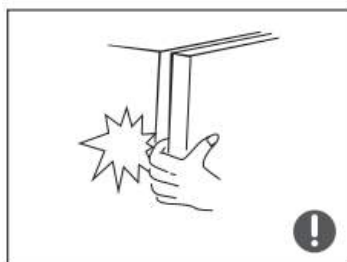

Dávejte si pozor, abyste si nepřivřeli prsty mezi lednicí a dveřmi. Dveře lednice zavírejte jemně.

Neuchopujte věci mokřýma rukama, abyste tak předešli riziku omrzlin.



Nedovolte dítěti, aby mohlo vlézt do lednice.

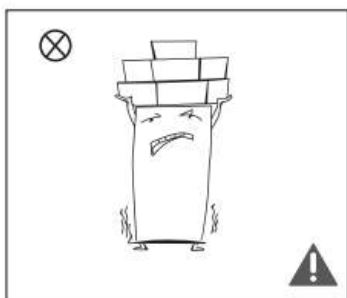

Neumisťujte těžké objekty na lednici, tyto objekty mohou spadnout a způsobit úraz.

Vyjměte napájecí kabel v případě poruchy či údržby. Opětovně nepřipojte mrazák do pěti minut, abyste předešli poškození kompresoru.

## Varování pro umístění

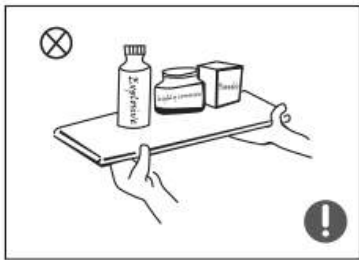

Neumisťujte vznětlivé, explozivní a korozivní předměty do lednice, abyste předešli jejich poškození.

Neumisťujte vznětlivé objekty poblíž lednice, abyste předešli požárům.

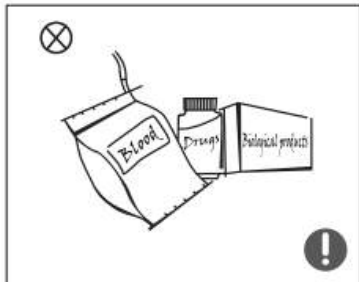

Lednice je určena pro domácí použití, například pro uschovávání potravin. Není určena pro uschovávání biologických produktů, léků a podobně.

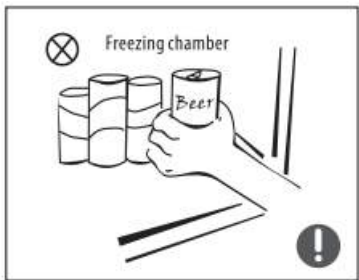

Neskladujte pivo a další tekutiny v mrazáku. Tyto lahve se totiž mohou roztrhnout a způsobit zranění.

## Energetická varování

1. Chladicí zařízení nemusí pracovat konzistentně.
2. Neskladujte nápoje v mrazáku.
3. Neskladujte potraviny déle, než tak doporučil výrobce daného produktu.
4. Dodržujte potřebná zabezpečení a pravidelné údržby.
5. Manuální rozmrazování může zkrátit doporučený čas pro skladování potravin.

## Likvidace

- ⊘ Zařízení se musí zbavovat kvalifikovaní pracovníci.
- ⚠ Při rozebírání zařízení vyjměte dveře a police, ty dobře zajistěte.

# Správné užití lednice

## Umístění

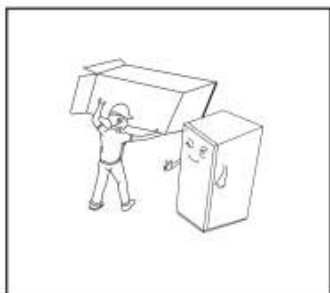

Před použitím odstraňte všechny obaly určené pro ochranu lednice.

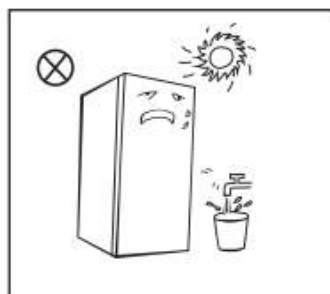

Udržujte lednici ve vzdálenosti od tepla a od přímého slunečního svitu. Neumísťujte lednici do vlhkých míst, abyste předešli zreznutí.

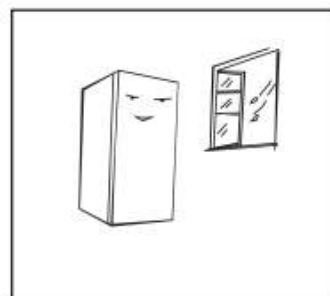

Umístěte lednici na dobře provzdušněné prostředí. Země by měla být plochá a pevná.

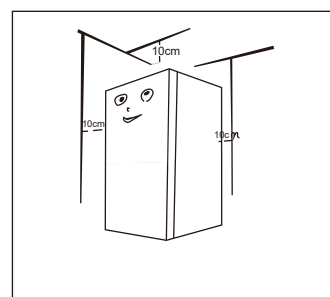

Mezera nad lednicí by měla být větší než 10 centimetrů, ze zadní strany lednice by měla být aspoň 10 centimetrová mezera.

❗ Před instalací:

Informace obsažené v manuálu slouží jen pro referenci. Fyzický produkt se může lišit. Před instalací a nastavením příslušenství by měla být lednice odpojena od napájení.

## Nastavitelné nohy

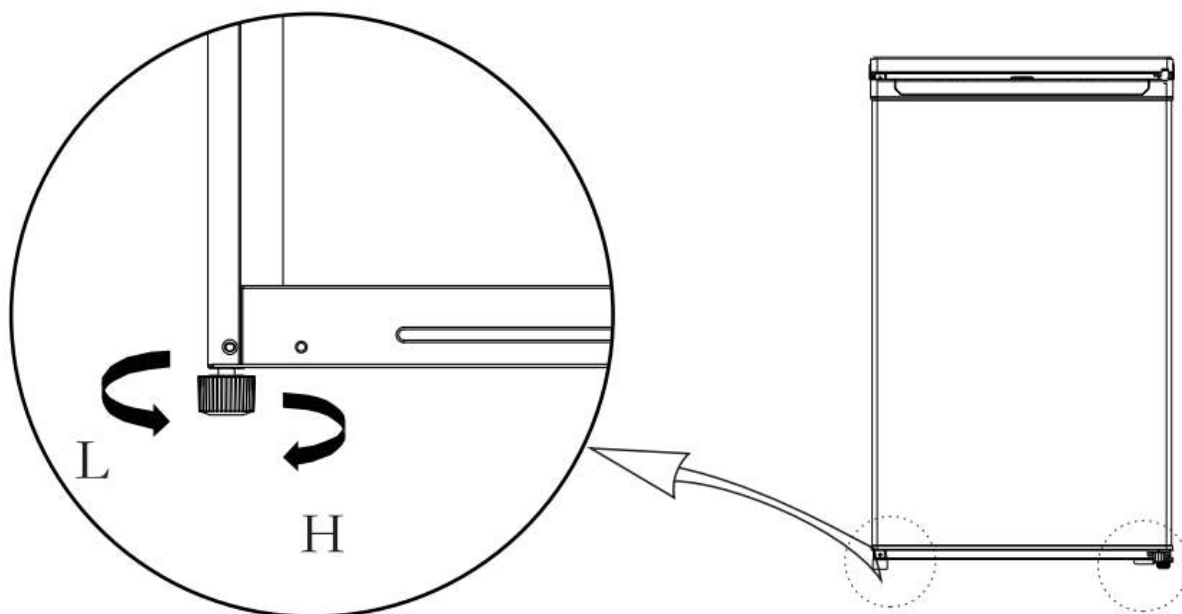

(Obrázek slouží jen pro referenci.)

Postup nastavení:

- Otočte kolečkem po směru hodinových ručiček pro zvýšení.
- Otočte kolečkem proti směru hodinových ručiček pro snížení.
- Nastavte pravé a levé nohy, abyste docílili horizontální úrovně.

## Pravolevá změna dveří

**Budete potřebovat:** Křížový šroubovák, tmel, šroubovák se širokým záběrem, 5/16" klíč, maskovací pásku

- Vypněte lednici a vyjměte objekty ve dveřích lednice.
- Zajistěte dveře páskou.

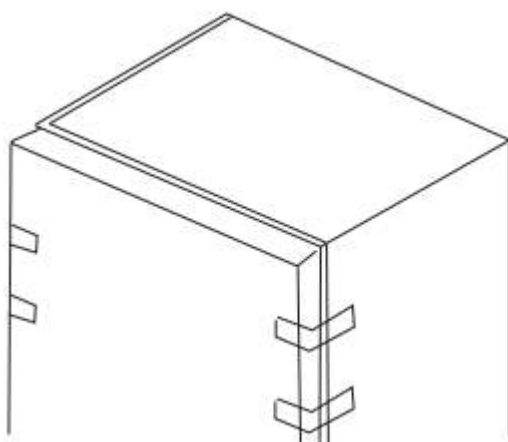

3. Odšroubujte vrchní pant, vyjměte jej, vyjměte plastové tělísko z druhé strany.

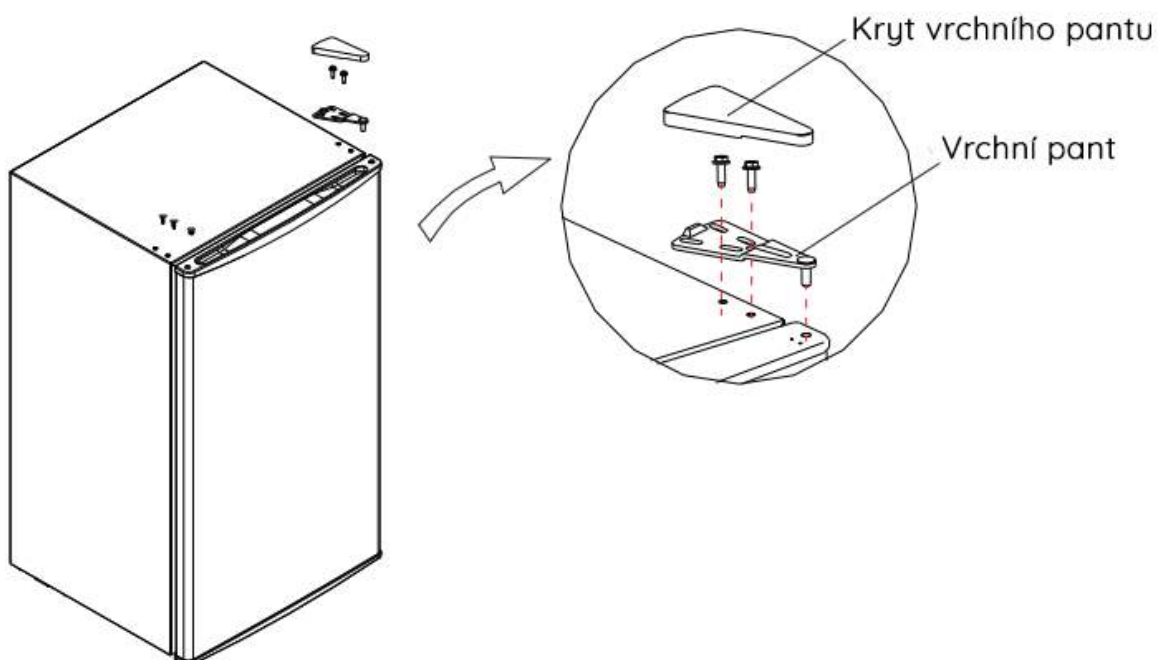

4. Odšroubujte spodní pant a nastavitelné nožky, poté je přišroubujte na druhou stranu.

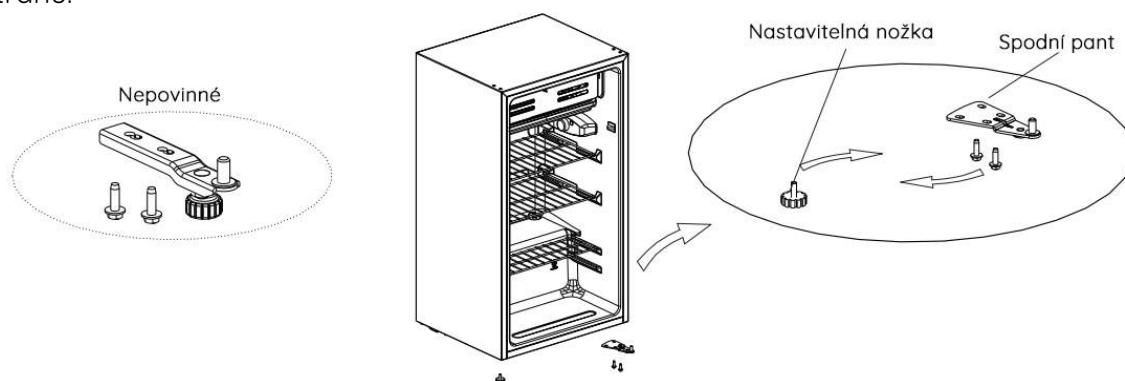

5. Položte dveře na spodní pant a složte vrchní pant.

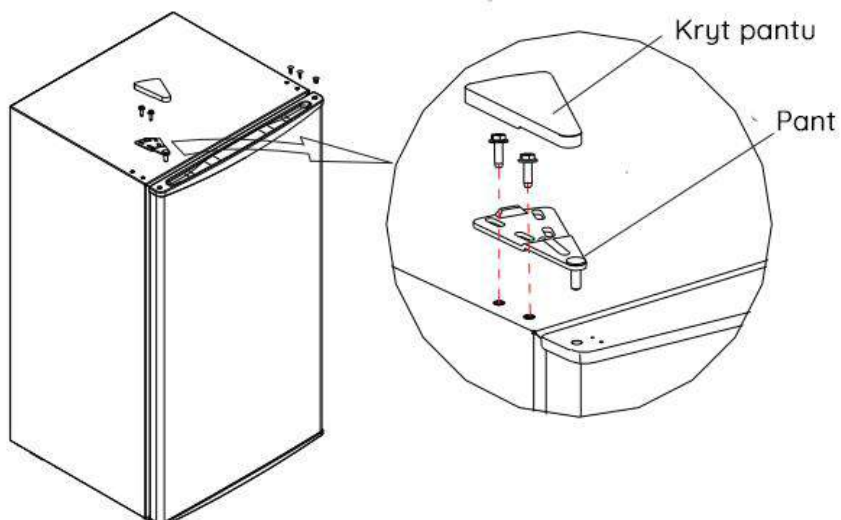

(Uvedené instrukce slouží jen pro referenci. Skutečná konfigurace bude záležet na fyzickém produktu.)

## Výměna světla

- Odpojte zdroj napětí před výměnou žárovky.
- Podržte a odstraňte kryt žárovky.
- Odmontujte starou žárovku točením proti směru hodinových ručiček. Nahradte novou žárovkou (nanejvýš 15 W) točením po směru hodinových ručiček.
- Opět přidělejte kryt a připojte lednici ke zdroji napětí.

## Spuštění

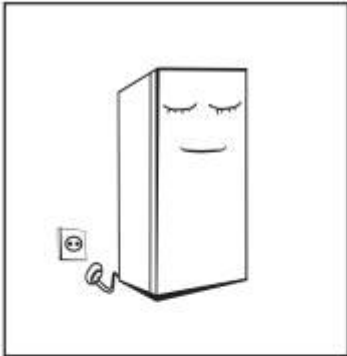

Před prvním spuštěním nechejte lednici půl hodiny stát před připojením k napájení.

Před vložením čerstvých či zmrazených jídel by měla lednice dvě až tři hodiny běžet, anebo čtyři hodiny, je-li okolní prostředí horké.

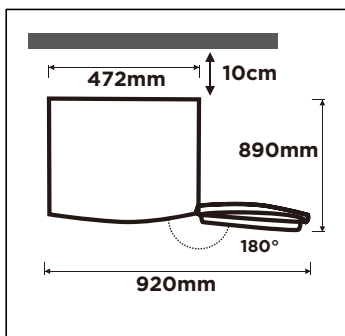

Nechejte kolem dostatek prostoru pro otevírání dveří a šuplíků.

## Tipy pro menší energetickou zátěž

- Zařízení by mělo být umístěno v nejchladnějším bodě místnosti.
- Horké pokrmy by měla vychladnout před vložením do lednice. Vložení mnoha potravin je příčinou dlouhého běhu kompresoru.
- Zabalte potraviny dobře.
- Dobře organizujte potravu, abyste ji pak nemuseli dlouho hledat anebo často lednici otevírat. Vyjměte co nejvíce věcí najednou a zavřete dveře co nejdříve to jde.

# Struktura a funkce

## Klíčové komponenty

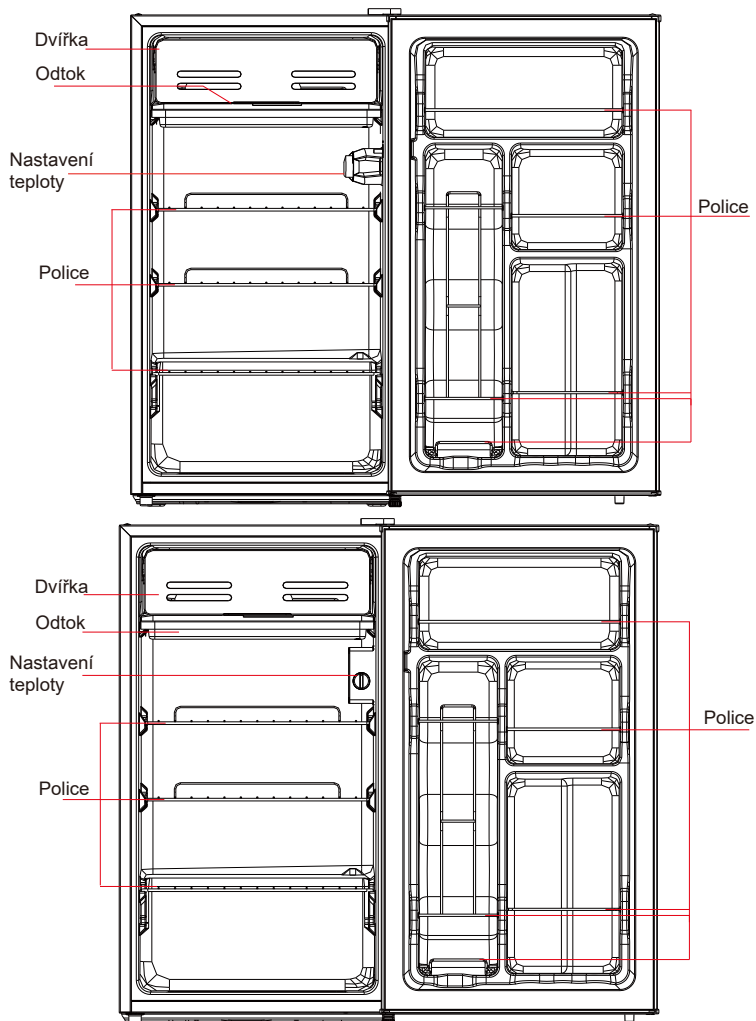

- Uvařené pokrmy by měly být umístěny do lednice až poté, co vychladnou.
- Je doporučeno jídlo skladovat to lednice uzavřené v obalu.
- Skleněné police mohou být posunuty nahoru či dolů.

## Funkce

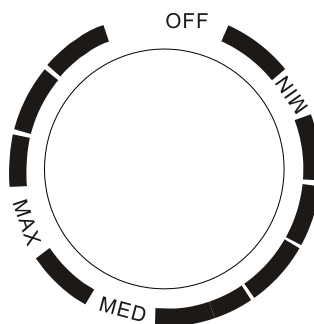
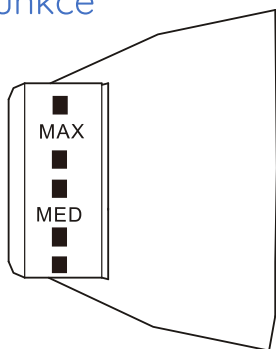

Otočením čudlíku na hodnotu „MAX“ se teplota v lednici sníží.  
Otočením čudlíku na hodnotu „MIN“ se teplota v lednici zvýší.  
Text na čudlíku pouze reprezentuje úroveň, neznamena přímou teplotu. „OFF“ znamená, že je lednice vypnutá.

## Údržba

### Celkové čištění

Prach za lednicí a na zemi by měl být pravidelně čištěn, aby se zlepšilo chlazení a úspora energie. Interiér lednice by měl být čištěn pravidelně, aby se tak zamezilo pachu. Utěrky a houbičky namočené do vody a nekorozivní čisticí prostředky jsou doporučeny pro umývání. Mrazák by měl být čištěn čistou vodou a suchým hadrem. Otevřete dveře pro přirozené čištění před tím, než opět spustíte lednici.

Nepoužívejte tvrdé štětce a kartáče, drátěnky, zubní pastu, organická čistidla (alkohol, aceton, banánový olej), vařící vodu či kyseliny, neboť ty mohou poškodit povrch a interiér lednice.

Nevyplachujte vodou, neboť to může vést k poruše elektrických funkcí.

### Rozmrazování

Vypněte lednici.

Vyjměte jídlo z lednice a umístěte jej na vhodné místo, aby se neroztopilo.

Uvolněte vypouštěcí potrubí a připravte nádobu a vodu.

Můžete použít přirozenou teplotu na přirozené rozmrazení.

Také můžete použít vhodné množství horké vody pro urychlení procesu rozmrazování.

Po rozmrazení vložte jídlo zpět do poliček, pak zapněte lednici.

### Mimo provoz

Výpadek napájení: V případě výpadku napájení mohou být potraviny ponechány v lednici i během léta po dobu několika hodin. Během dobu výpadku otevřete lednici co nejméně a nekládejte do ní čerstvé potraviny.

Delší doba nepoužívání: Odpojte zařízení od napájení a poté vyčistěte, dveře by měly zůstat otevřené.

Stěhování: Před stěhováním vyjměte všechny objekty, zajistěte skleněné povrchy, přihrádku na ovoce a zeleninu, mrazící komoru, šuplíky a podobně lepicí páskou, zajistěte nastavitelné nohy. Zavřete dveře a zajistěte je lepicí páskou. Během stěhování nesmí být zařízení položeno horizontálně anebo vzhůru nohama, anebo s ním vibrováno. Největší povolený náklon by měl být nanejvýš 45°.

## Řešení problémů

Některé potíže můžete řešit sami. Na ostatní kontaktujte specialistu.

<b>Nefungující procesy</b>	Zkontrolujte, zda je zařízení připojeno k napájení. Zkontrolujte, zda není napětí příliš nízké. Zkontrolujte, zda nedošlo k poškození obvodu.
<b>Puch</b>	Potravinu s intenzivní vůní skladujte dobře balené. Odstraňte shnilé pokrmy. Vyčistěte vnitřek lednice.
<b>Dlouhé trvání procesů</b>	Je normální, že lednice pracuje déle v létě. Není vhodné mít více jídla v lednici najednou. Jídlo by mělo být studené při dávání do lednice. Dveře se často otevírají.
<b>Světlo se nerozsvěcí</b>	Zkontrolujte, že zařízení je připojeno k napájení. Nechejte světlo vyměnit specialistou.
<b>Dveře se nedají zavřít</b>	Příliš mnoho jídla je v lednici. Lednice je nakloněná.
<b>Hlasitost</b>	Zkontrolujte, že podlaha je rovná a lednice na ní.
<b>Těsnění netěsní</b>	Dejte pryč cizí materiály z těsnění. Zahřejte těsnění a pak nechejte odležet pro obnovu.
<b>Voda přetéká</b>	V mrazáku je příliš mnoho jídla. Mražené jídlo obsahuje mnoho vody. Dveře nejsou řádně zavřeny.
<b>Kondenzace povrchu</b>	Kondenzace je běžná, je-li lednice ve vlhku. Utřete to.
<b>Příliš velká hlasitost</b>	<b>Bzučení:</b> Kompresor může bzučet. To je běžné. <b>Praskání:</b> Chladicí kapalina může praskat. To je běžné.

## Nejchladnější zóna chladničky

### **VOLITELNĚ: Indikátor OK-teploty**

- Indikátor OK-teploty lze použít k určení teplot pod +4 °C. Pokud není na značce uvedeno „OK“, snižujte postupně teplotu.

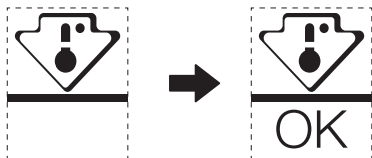

- K zajištění teploty tohoto prostoru neměňte umístění police. U chladniček s nuceným oběhem vzduchu (vybavených ventilátorem nebo beznárazových) není symbol nejchladnější zóny uveden, protože teplota uvnitř je homogenní.

### **Nastavení indikátoru teploty**

- Chladnička je vybavena indikátorem teploty, který monitoruje průměrnou teplotu nejchladnější zóny, aby vám to pomohlo chladničku dobře nastavit.
- VÝSTRAHA:** Tento indikátor je určen k fungování pouze s touto chladničkou. Nepoužívejte jej v jiné chladničce (nejchladnější zóny se ve skutečnosti liší) ani k žádnému jinému použití.

### **Kontrola teploty nejchladnější zóny**

- Pomocí indikátoru teploty můžete pravidelně kontrolovat, že je teplota nejchladnější zóny správná. Vnitřní teplota chladničky ve skutečnosti závisí na několika faktorech, jako je okolní teplota v místnosti, množství uložených potravin a frekvence otevírání dveří. Vezměte tyto faktory při nastavování spotřebiče v úvahu.
- Pokud se na indikátoru zobrazuje „OK“, znamená to, že je termostat dobře nastaven a vnitřní teplota je správná.
- Pokud se indikátor teploty změní na BÍLOU barvu, znamená to, že je teplota příliš vysoká. V takovém případě zvýšte nastavení ovládání teploty chladničky a počkejte 12 hodin, než indikátor znovu vizuálně zkontrolujete. Je možné, že indikátor teploty změní dočasně barvu na BÍLOU, když vložíte čerstvé potraviny nebo když dveře zůstanou chvíli otevřené.

**Tabulka 1 Klimatické třídy**

Třída	Symbol	Okolní teplota °C
Prodloužená mírná	SN	+ 10 až + 32
Mírná	N	+ 16 až + 32
Subtropická	ST	+ 16 až + 38
Tropická	T	+ 16 až + 43

Prodloužená mírná: Tento spotřebič je určen pro použití na místech s okolní teplotou od 10 °C do 32 °C.

Mírná: Tento spotřebič je určen pro použití na místech s okolní teplotou od 16 °C do 32 °C.

Subtropická: Tento spotřebič je určen pro použití na místech s okolní teplotou od 16 °C do 38 °C.

Tropická: Tento spotřebič je určen pro použití na místech s okolní teplotou od 16 °C do 43 °C.

*Speciálně pro nové evropské standardy:*

*Objednané součástky v následující tabulce mohou být získány z kanálu \_:*

Součástka	Poskytnuta	Minimální čas nutný pro kontrolu
termostat	Profesionálním zaměstnancem údržby	Alespoň 7 let poté, co byl poslední model uveden na trh
senzor teploty	Profesionálním zaměstnancem údržby	Alespoň 7 let poté, co byl poslední model uveden na trh
obvodová deska	Profesionálním zaměstnancem údržby	Alespoň 7 let poté, co byl poslední model uveden na trh
zdroj světla	Profesionálním zaměstnancem údržby	Alespoň 7 let poté, co byl poslední model uveden na trh
držáky dveří	Profesionálním opravářem/zákazníkem	Alespoň 7 let poté, co byl poslední model uveden na trh
panty dveří	Profesionálním opravářem/zákazníkem	Alespoň 7 let poté, co byl poslední model uveden na trh
tácy	Profesionálním opravářem/zákazníkem	Alespoň 7 let poté, co byl poslední model uveden na trh
košíky	Profesionálním opravářem/zákazníkem	Alespoň 7 let poté, co byl poslední model uveden na trh
těsnění dveří	Profesionálním opravářem/zákazníkem	Alespoň 10 let poté, co byl poslední model uveden na trh

Informace o modelu v databázi produktu, stejně jako identifikátor modelu, lze získat prostřednictvím webového odkazu naskenovaného QR kódem, pokud existuje, na štítku energetické účinnosti produktu.

**Vážený zákazníku,**

1. Chcete-li vyměnit či vrátit produkt, prosíme, kontaktujte obchod, ze kterého jste přístroj zakoupil.

(Nezapomeňte si s sebou vzít doklad o koupi.)

2. Pokud se produkt pokazí, prosíme, kontaktujte poskytovatele poprodejního servisu.

# Obsah

Bezpečnosť .....	1
Varovanie.....	1
Význam bezpečnostných symbolov .....	3
S elektrinou spojené varovania .....	3
Varovania pre využitie .....	4
Varovania pre umiestnenie .....	5
Energetické varovania .....	5
Likvidácia .....	5
Správne použitie chladničky .....	6
Umiestnenie .....	6
Nastaviteľné nohy .....	7
Pravoľavá zmena dverí .....	7
Výmena svetla .....	9
Spustenie .....	9
Tipy na menšiu energetickú záťaž .....	9
Štruktúra a funkcie .....	10
Kľúčové komponenty .....	10
Funkcie .....	10
Údržba .....	11
Celkové čistenie .....	11
Rozmrazovanie .....	11
Mimo prevádzky .....	11
Riešenie problémov .....	12

## 1 Bezpečnostné varovanie

### 1.1 Varovanie



**Varovanie:** Nebezpečenstvo požiaru/zápalné materiály.

**Tento** prístroj je určený na použitie v domácnostiach a podobných priestoroch, ako sú kuchynské priestory v obchodoch a kanceláriách, farmárskych domčekoch alebo pre klientov v hoteloch, moteloch a ďalších pobytových priestoroch.

**Tento** prístroj nie je vhodný na použitie osobami (vrátane detí) so zníženým fyzickým vnímaním alebo mentálnymi schopnosťami, nedostatkom skúseností a vedomostí, len ak sú pod dohľadom alebo im boli poskytnuté inštrukcie týkajúce sa použitia prístroja osobami, ktoré preberajú zodpovednosť za prípadné riziká na zdraví.

**Deti** by mali byť pod dozorom kvôli zaisteniu, že sa s prístrojom nebudú hrať.

**Pokiaľ** je prívodný kábel napätia poškodený, musí byť vymenený výrobcom, servisným zástupcom alebo podobne kvalifikovaným odborníkom, aby sa predišlo možným nebezpečenstvám.

**Neskladujte** v tomto prístroji výbušné zmesi, ako sú aerosólové plechovky obsahujúce zápalné látky.

**Prístroj** musí byť po použití a pred vykonaním jeho údržby odpojený.

**Varovanie:** Ponechajte vstupy a výstupy ventilov v prístroji aj na jeho povrchu bez prekážok.

**Varovanie:** Na rýchlejšie rozmrazovanie nepoužívajte mechanické prístroje ani iné spôsoby, ako tie, ktoré odporúča výrobca. .

**Varovanie:** Nepoškodzuje elektrický obvod.

**Varovanie:** Nepoužívajte elektrické zariadenia v priestore pre potraviny, len ak to nebolo výrobcom odporúčané.

**Varovanie:** Prosíme, likvidujte chladničku v súlade s miestnymi zákonmi, pretože využíva horľavé plyny a chladivo.

**Varovanie:** Pri umiestňovaní prístroja sa uistite, že prívodný kábel nie je nijako poškodený.

**Varovanie:** Neschovávajúce za zariadením predlžovacie káble ani zdroje napätia.

**Nepoužívajte** predlžovacie káble alebo podzemné (dvojhrotové) adaptéry.

**Nebezpečenstvo:** Riziko zachytenia dieťaťa. Kým vyhodíte vašu starú chladničku alebo mrazničku, vyberte z nej dvere. Ponechajte vnútri všetky poličky, aby deti nemohli jednoducho vliezť do vnútorného priestoru.

**Chladnička** musí byť pred inštalovaním príslušenstva odpojená od zdroja napätia.

**Chladivo** a cyklopentánový penivý materiál použitý pre zariadenie sú horľavé. Preto, ak je zariadenie vyradené, musí sa udržiavať mimo dosahu zdroja ohňa a musí byť likvidované špeciálnou firmou so zodpovedajúcim kvalifikačným oprávnením. Nesmie byť zlikvidované spaľovaním, aby nedošlo k poškodeniu životného prostredia alebo inému poškodeniu.

**Pre** EU standard: Tento spotrebič môžu používať deti vo veku od 8 rokov a osoby so zníženými fyzickými zmyslovými alebo mentálnymi schopnosťami alebo s nedostatkom skúseností a znalostí, pokiaľ sú pod dohľadom alebo sú poučené o bezpečnom používaní spotrebiča a rozumejú možným rizikám. Deti sa so zariadením nesmú hrať. Čistenie a údržbu by nemali vykonávať deti bez dozoru. Deti vo veku od 3 do 8 rokov môžu vyťahovať a odkladať chladené potraviny.

**Je** dôležité, aby sa kľúče z dverí alebo krytov vybavených zámkami a kľúčmi uchovávali mimo dosahu detí a nie v blízkosti chladiaceho zariadenia, aby sa zabránilo uzamknutiu detí vnútri.

**Aby** sa predišlo kontaminácii potravín, prosíme, rešpektujte nasledujúce inštrukcie:

- Dlhodobé otváranie dverí môže spôsobiť výrazné zvýšenie teploty v oddieloch spotrebiča.
- Pravidelne čistite povrchy, ktoré môžu prísť do styku s potravinami a prístupnými odvodňovacími systémami.
- Čistite nádrže na čistú vodu, pokiaľ neboli používané v priebehu 48 hodín; prepláchnite vodný systém pripojený k prívodu vody, ak sa voda nečerpala v priebehu 5 dní. (Poznámka 1)
- Surové mäso a ryby skladujte vo vhodných nádobách v chladničke tak, aby neboli v kontakte s inými potravinami alebo na ne nekvapkali.
- Dvojhviezdičkové priehradky na mrazené potraviny sú vhodné na skladovanie predmrazených potravín, skladovanie alebo výrobu zmrzliny a výrobu kociek ľadu. (Poznámka 2)
- Jedno-, dvoj- a trojhviezdičkový oddiel nie je vhodný na zmrazovanie čerstvých potravín. (Poznámka 3)
- Pre spotrebiče bez 4-hviezdičkového oddielu: tento chladiaci spotrebič nie je vhodný na zmrazovanie potravín. (Poznámka 4)
- Ak nechávate dlhú dobu chladiace zariadenie prázdne, vypnite ho, rozmrazte, vyčistite, osušte a nechajte otvorené dvere, aby sa v zariadení nevytvorili plesne.
- Poznámka 1, 2, 3, 4: Uistite sa, že dané inštrukcie sú v súlade s vaším zariadením.

**Pre** voľne stojace spotrebiče: chladnička nie je určená na zabudovanie.

**Akékoľvek** náhrady a opravy lúčových LED by mali byť vykonané výrobcom, servisným pracovníkom alebo obdobne kvalifikovanou osobou. Tento produkt obsahuje svetelné prvky s energetickou účinnosťou triedy G.

## Význam bezpečnostných symbolov



Symbol zákazu. Akákoľvek činnosť vykonávaná pri zákaze môže viesť k vážnemu úrazu.



Symbol varovania. Akákoľvek činnosť vykonávaná pri varovaní by mala byť vykonávaná vyškoleným odborníkom.



Symbol odporúčania.

## S elektrinou spojené varovania

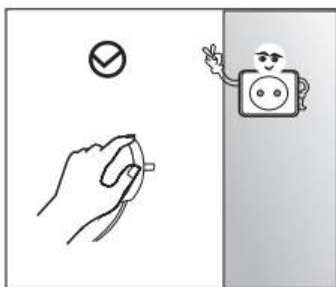

Neťahajte prívodový kábel zo zásuvky. Pevne ju uchopte a vyberte prívodový kábel.

Nepoškodzujte prívodový kábel.

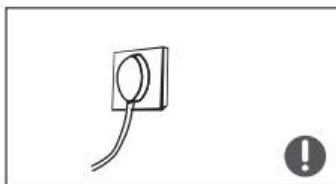

Používajte dedikovanú zásuvku, ktorá nie je zdieľaná s inými zariadeniami.

Overte si, či uzemňovacia elektróda pracuje bezporuchovo.

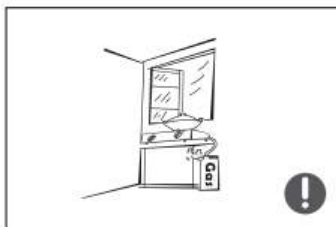

V prípade úniku plynov zastavte prísun plynov do zariadenia a otvorte všetky okná a dvere. V takom prípade neodpájajte žiadne zariadenia, pretože iskra môže viesť k vznieteniu.

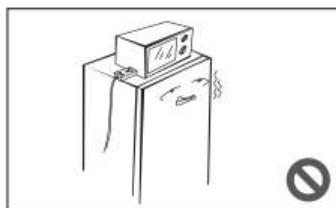

Nepoužívajte elektrické zariadenia na vrchu tohoto zariadenia, ak nie sú odporúčané priamo výrobcom.

## Varovania pre použitie

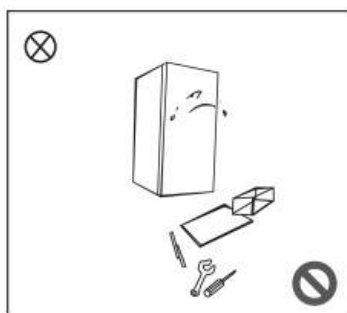

Nerozoberajte zariadenie a ani nepoškodujte chladiaci obvod. Údržbu musí vykonávať špecialista.

Poškodený napájací kábel musí byť vymenený výrobcom, čiže jeho špecialistom alebo iným odborníkom.

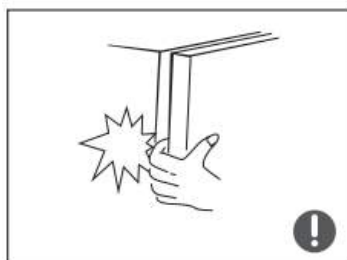

Dávajte si pozor, aby ste si neprivreli prsty medzi chladničkou a dverami. Dvere chladničky zatvárajte jemne.

Nedotýkajte sa vecí mokrými rukami, aby ste tak predišli riziku omrzlín.



Neumožnite dieťaťu, aby mohlo vliezť do chladničky.

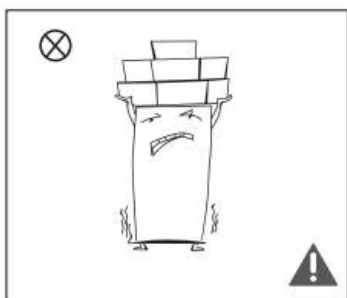

Neumiestňujte ťažké objekty na chladničku, tieto objekty môžu spadnúť a zapríčiniť úraz.

Odpojte napájací kábel v prípade poruchy či údržby. Opätovne nepripájajte mrazničku do piatich minút, aby ste predišli poškodeniu kompresora.

## Varovania pre umiestnenie

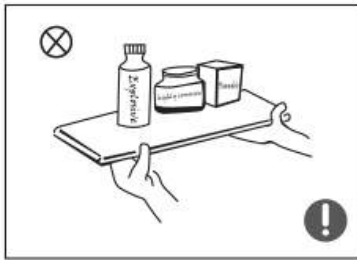

Neumiestňujte horľavé, explozívne a korozívne predmety do chladničky, aby ste predišli ich poškodeniu.

Neumiestňujte horľavé objekty v blízkosti chladničky, aby ste predišli požiarom.

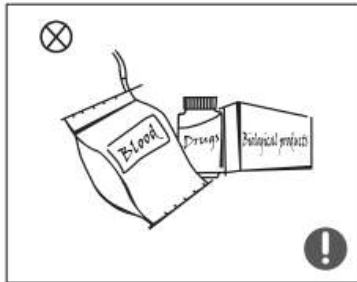

Chladnička je určená na domáce použitie, napríklad na uschovávanie potravín. Nie je určená na uschovávanie biologických produktov, liekov a podobne.

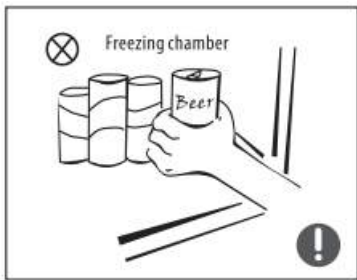

Neskladujte pivo a ďalšie tekutiny v mrazničke. Tieto fľaše sa totiž môžu roztrhnúť a spôsobiť zranenie.

## Energetické varovania

1. Chladiace zariadenie nemusí pracovať konzistentne.
2. Neskladujte nápoje v mrazničke.
3. Neskladujte potraviny dlhšie, než odporučil výrobca daného produktu.
4. Dodržujte potrebné zabezpečenie a pravidelnú údržbu.
5. Manuálne rozmrazovanie môže skrátiť odporúčaný čas na skladovanie potravín.

## Likvidácia

- ⊘ Zariadenie musia likvidovať kvalifikovaní pracovníci.
- ⚠ Pri rozoberaní zariadenia vyberte dvere a police, tie dobre zabezpečte.

## Správne použitie chladničky

### Umiestnenie

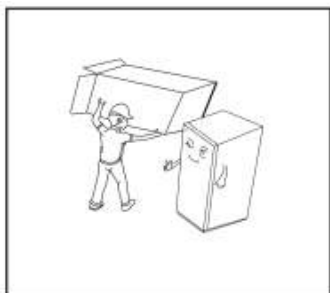

Pred použitím odstráňte všetky obaly určené na ochranu chladničky.

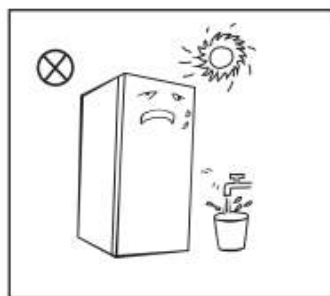

Udržujte chladničku vzdialenú od tepla a od priameho slnečného svitu. Neumiestňujte chladničku do vlhkých priestorov, aby ste predišli korózii.

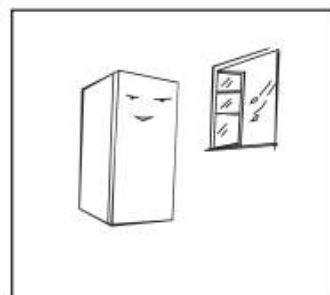

Umiestnite chladničku do dobre vetraného prostredia. Dlážka by mala byť plochá a pevná.

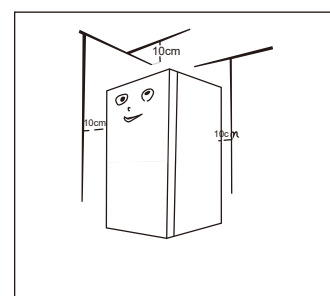

Medzera nad chladničkou by mala byť väčšia ako 10 centimetrov, zo zadnej strany chladničky by mala byť aspoň 10-centimetrová medzera.

**!** Pred inštaláciou:

Informácie obsiahnuté v manuáli slúžia len na referenciu. Fyzický produkt sa môže líšiť. Pred inštaláciou a nastavením príslušenstva by mala byť chladnička odpojená od napájania.

## Nastavitelné nohy

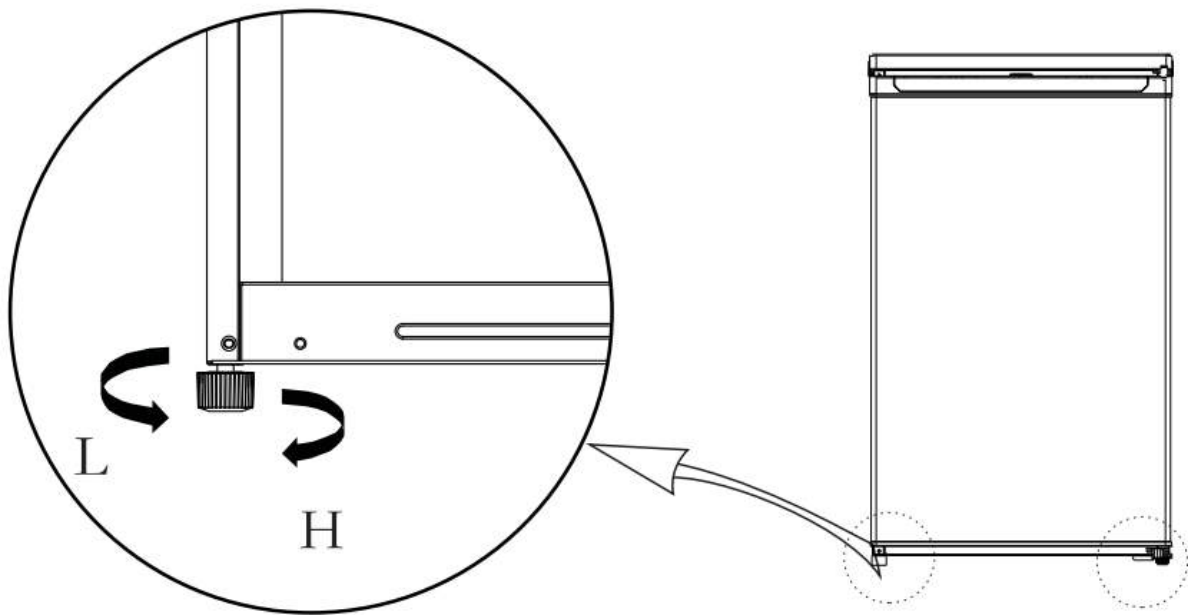

(Obrázok má len informačný charakter.)

Postup nastavenia:

- Otočte kolieskom v smere hodinových ručičiek na zvýšenie.
- Otočte kolieskom proti smeru hodinových ručičiek na zníženie.
- Nastavte pravé a ľavé nohy, aby ste dosiahli horizontálnu úroveň.

## Pravoľavá zmena dverí

**Budete potrebovať:** Krížový skrutkovač, tmel, skrutkovač so širokým záberom, 5/16" kľúč, lepiacu pásku

- Vypnite chladničku a vyberte objekty vo dverách chladničky.
- Zabezpečte dvere páskou.

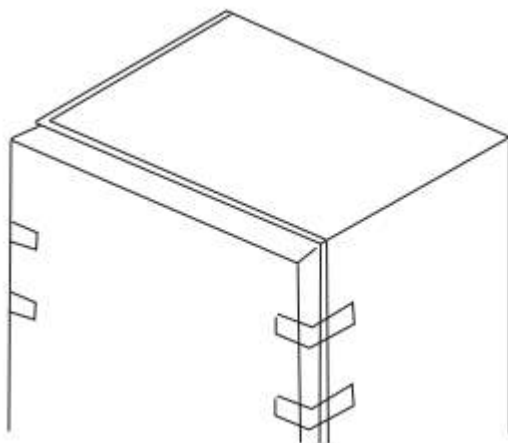

3. Odskrutkujte vrchný pánt, vyberte ho, vyberte plastové teliesko z druhej strany.

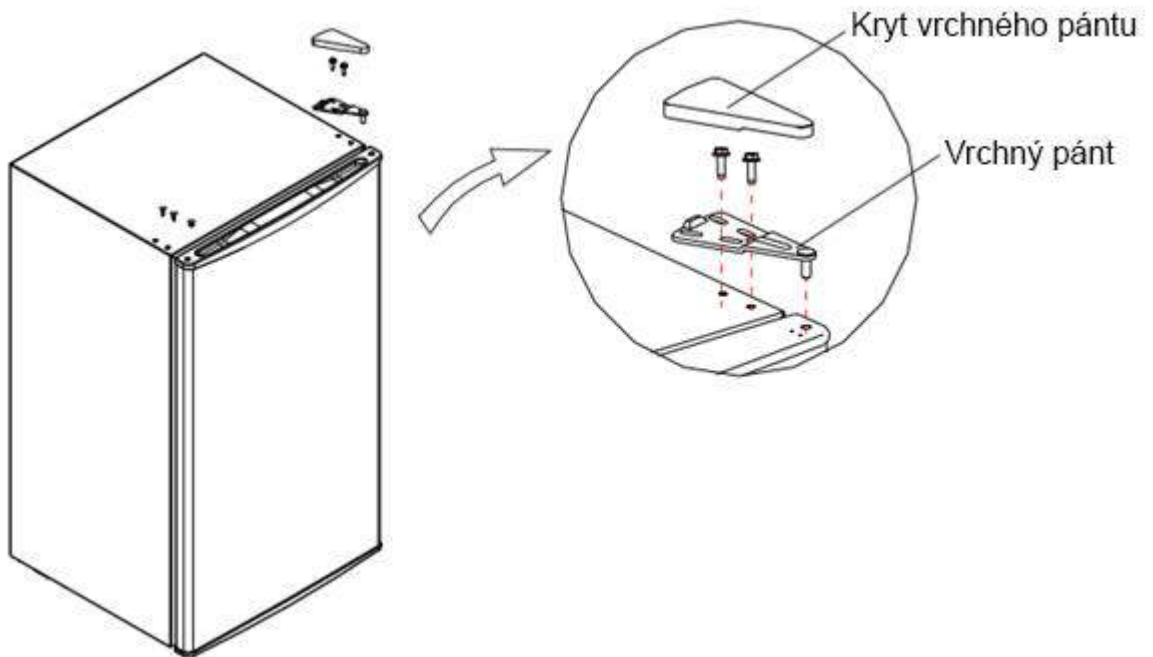

4. Odskrutkujte spodný pánt a nastaviteľné nožičky, potom ich priskrutkujte na druhú stranu.

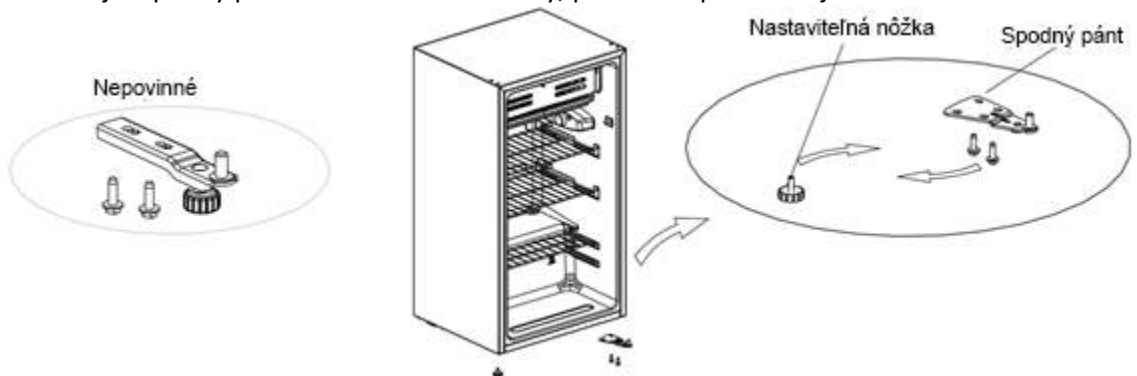

5. Položte dvere na spodný pánt a zložte vrchný pánt.

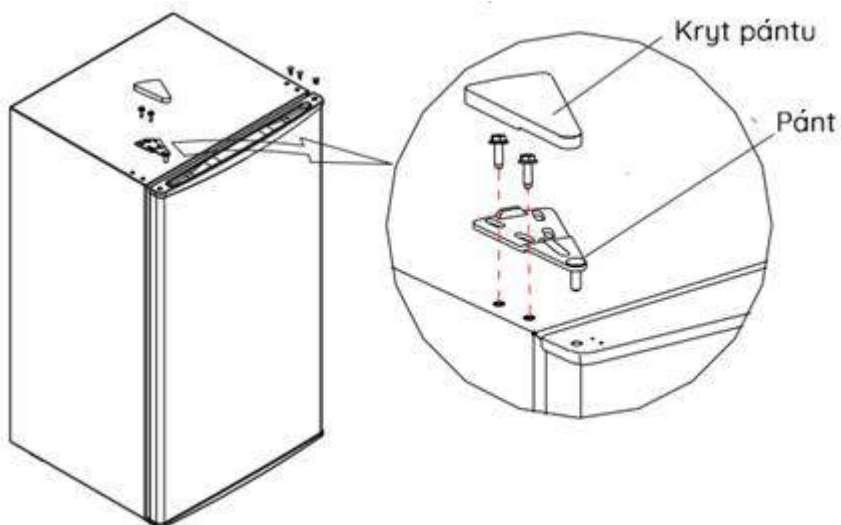

(Uvedené inštrukcie majú len informačný charakter. Skutočná konfigurácia bude záležať na fyzickom produkte.)

## Výmena svetla

- Odpojte zdroj napätia pred výmenou žiarovky.
- Podržte a odstráňte kryt žiarovky.
- Odmontujte starú žiarovku otáčaním proti smeru hodinových ručičiek. Nahradte ju novou žiarovkou (maximálne 15 W) otáčaním v smere hodinových ručičiek.
- Opäť namontujte kryt a pripojte chladničku k zdroju napätia.

## Spustenie

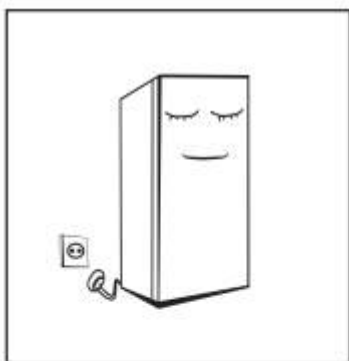

Pred prvým spustením nechajte chladničku pol hodiny stáť pred pripojením k napájaniu.

Pred vložení čerstvých či mrazených jedál by mala chladnička dve až tri hodiny bežať, alebo štyri hodiny, ak je okolité prostredie teplé.

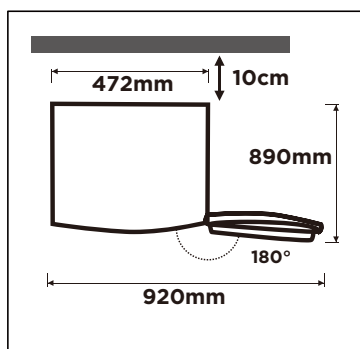

Nechajte okolo dostatok priestoru na otváranie dverí a zásuviek.

## Tipy na nižšiu energetickú záťaž

- Zariadenie by malo byť umiestnené v najchladnejšom bode miestnosti.
- Horúce pokrmby by mali pred vložení do chladničky vychladnúť. Vloženie väčšieho množstva potravín je príčinou dlhého behu kompresora.
- Potraviny dobre zabaľte.
- Potraviny ukladajte prehľadne, aby ste ich potom nemuseli dlho hľadať alebo chladničku často otvárať. Vyberajte čo najviac vecí naraz a zatvorte dvere ako je to najskôr možné.

## Štruktúra a funkcie

### Kľúčové komponenty

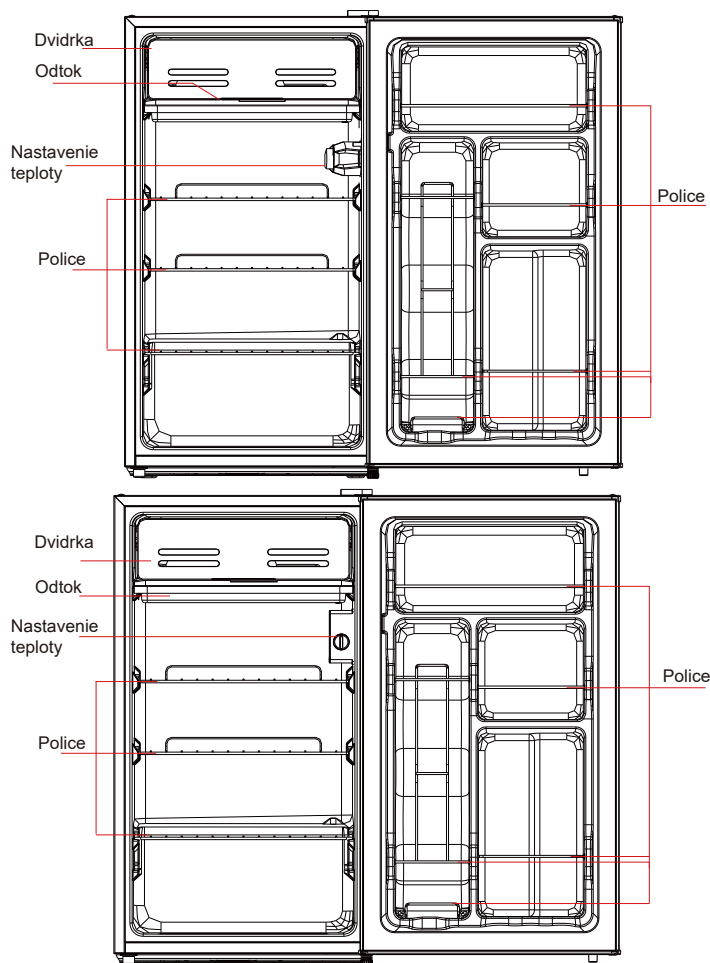

- Uvarené pokrmy by mali byť umiestnené do chladničky až potom, čo vychladnú.
- Je odporúčané ukladať jedlo do chladničky uzavreté v obale.
- Sklenené police môžu byť posunuté nahor alebo nadol.

### Funkcie

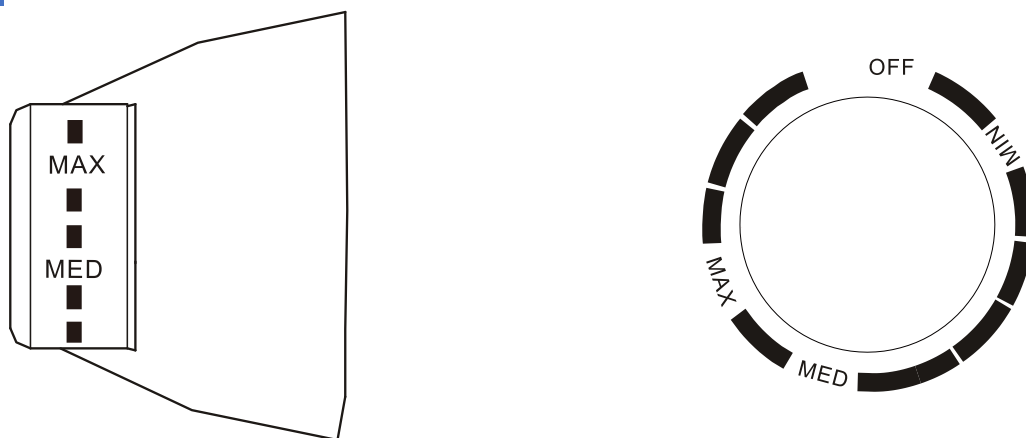

Otočením gombíka na hodnotu „MAX“ sa teplota v chladničke zníži.  
Otočením gombíka na hodnotu „MIN“ sa teplota v chladničke zvýši.  
Text na gombíku iba reprezentuje úroveň, neznamená priamu teplotu. „OFF“ znamená, že je chladnička vypnutá.

## Údržba

### Celkové čistenie

Prach za chladničkou a na zemi by mal byť pravidelne odstraňovaný, aby sa zlepšilo chladenie a úspora energie. Interiér chladničky by mal byť čistený pravidelne, aby sa tak zamedzilo zápachu. Na umývanie sú odporúčané utierky a hubky namočené do vody a nekorozívne čistiace prostriedky. Mraznička by mala byť čistená čistou vodou a suchou handrou. Otvorte dvere kvôli prirodzenému čisteniu pred tým, než opäť spustíte chladničku.

Nepoužívajte tvrdé štetce a kefy, drôtenky, zubnú pastu, organické čistiadlá (alkohol, acetón, banánový olej), vriacu vodu či kyseliny, pretože tie môžu poškodiť povrch a interiér chladničky.

Nevyplachujte vodou, pretože to môže viesť k poruche elektrických funkcií.

### Rozmrazovanie

Vypnite chladničku.

Vyberte jedlo z chladničky a umiestnite ho na vhodné miesto, aby sa neroztopilo.

Uvoľnite vypúšťacie potrubie a pripravte nádobu na vodu.

Môžete použiť prirodzenú teplotu na prirodzené rozmrazenie.

Tiež môžete použiť vhodné množstvo horúcej vody na urýchlenie procesu rozmrazovania.

Po rozmrazení vložte jedlo späť do poličiek, potom zapnite chladničku.

### Mimo prevádzky

Výpadok napájania: V prípade výpadku napájania môžu byť potraviny ponechané v chladničke aj počas leta po dobu niekoľkých hodín. Počas výpadku otvárajte chladničku čo najmenej a nekladajte do nej čerstvé potraviny.

Dlhšia doba nepoužívania: Odpojte zariadenie od napájania a potom vyčistite, dvere by mali zostať otvorené.

Sťahovanie: Pred sťahovaním vyberte všetky objekty, zabezpečte sklenené povrchy, priehradku na ovocie a zeleninu, mraziacu komoru, zásuvky a podobne lepiacou páskou, zabezpečte nastaviteľné nohy. Zatvorte dvere a zabezpečte ich lepiacou páskou. Počas sťahovania nesmie byť zariadenie položené horizontálne alebo hore nohami, a nesmie vibrovať. Najväčší povolený náklon by mal byť maximálne 45°.

## Riešenie problémov

Niektoré problémy môžete riešiť sami. Na ostatné kontaktujte špecialistu.

### **Nefungujúce procesy**

Skontrolujte, či je zariadenie pripojené k napájaniu.

Skontrolujte, či nie je napätie príliš nízke.

Skontrolujte, či nedošlo k poškodeniu obvodu.

### **Zápach**

Potraviny s intenzívnou vôňou skladujte dobre zabalené.

Odstráňte zhnité pokrm.

Vyčistite vnútro chladničky.

### **Dlhé trvanie procesov**

Je normálne, že chladnička pracuje v lete dlhšie.

Nie je vhodné mať naraz viac jedla v chladničke.

by malo byť pri ukladaní do chladničky studené.

Dvere sa často otvárajú.

### **Svetlo sa nerozsvietilo**

Skontrolujte, či je zariadenie pripojené k napájaniu.

Nechajte svetlo vymeniť špecialistom.

### **Dvere sa nedajú zavrieť**

V chladničke je príliš veľa jedla.

Chladnička je naklonená.

### **Hlučnosť**

Skontrolujte, či je podlaha rovná a chladnička na nej.

### **Tesnenie netesní**

Odstráňte z tesnenia cudzie predmety.

Zahrejte tesnenie a potom nechajte odležať kvôli obnove.

### **Voda preteká**

V mrazničke je príliš veľa jedla.

Mrazené jedlo obsahuje veľa vody.

Dvere nie sú dobre zavreté.

### **Kondenzácia povrchu**

Kondenzácia je bežná, ak je chladnička vo vlhkom prostredí. Utrite ju.

### **Príliš veľká hlučnosť**

**Bzučanie:** Kompresor môže bzučať. To je bežné.

**Praskanie:** Chladiaca kvapalina môže praskať. To je bežné.

## Najchladnejšia zóna v chladničke

### VOLITEL'NÝ DOPLNOK: indikátor teploty – OK

- Indikátor teploty – OK je možné použiť na určenie, či je teplota pod +4 °C. Teplotu je možné postupne znižovať, ak indikátor nezobrazuje „OK“.

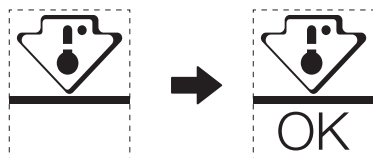

- Ak chcete zaistiť teplotu v tejto oblasti, nemeňte umiestnenie police. Pre chladničky s núteným obehom vzduchu (vybavené ventilátorom alebo modely bez mrazenia) symbol najchladnejšej zóny nie je znázornený, pretože teplota vo vnútri je homogénna.

### Nastavenie indikátora teploty

- V rámci dobrého nastavenia je chladnička vybavená indikátorom teploty, ktorý bude sledovať priemernú teplotu v najchladnejšej zóne.
- VÝSTRAHA:** Tento indikátor je určený len pre vašu chladničku, nepoužívajte ho v inej chladničke (v skutočnosti najchladnejšia zóna nie je rovnaká) ani na žiadne iné účely.

### Overenie teploty v najchladnejšej zóne

- Vďaka indikátoru teploty môžete pravidelne kontrolovať, či je teplota v najchladnejšej zón správna. Vnútna teplota chladničky v skutočnosti závisí od niekoľkých faktorov, ako je teplota okolia v miestnosti, množstvo uložených potravín a frekvencia otvárania dverí. Pri nastavení spotrebiča zoberte tieto faktory do úvahy.
- Keď indikátor ukazuje «OK», znamená to, že termostat je dobre nastavený a vnútorná teplota je správna.
- Ak sa indikátor teploty zmení na BIELY, znamená to, že teplota je príliš vysoká; v takom prípade zvýšte nastavenie ovládania teploty chladničky a počkajte 12 hodín pred vykonaním novej vizuálnej kontroly indikátora. Po vložení čerstvých potravín alebo ponechaní otvorených dverí je možné, že sa ukazovateľ teploty po chvíli zmení na BIELY.

Tabuľka 1 Klimatickej triedy

Trieda	Symbol	Okolité teplota °C
Predĺžená mierna	SN	+ 10 až + 32
Mierna	N	+ 16 až + 32
Subtropická	ST	+ 16 až + 38
Tropická	T	+ 16 až + 43

Predĺžená mierna: Tento spotrebič je určený na použitie v miestach s okolitou teplotou od 10 °C do 32 °C.

Mierna: Tento spotrebič je určený na použitie v miestach s okolitou teplotou od 16 °C do 32 °C.

Subtropická: Tento spotrebič je určený na použitie v miestach s okolitou teplotou od 16 °C do 38 °C.

Tropická: Tento spotrebič je určený na použitie v miestach s okolitou teplotou od 16 °C do 43 °C.

*Špeciálne pre nové európske štandardy:*

*Objednané súčiastky v nasledujúcej tabuľke môžu byť získané zo zdroja:*

Súčiastka	Poskytnutá	Minimálny čas potrebný na kontrolu
termostat	Profesionálnym zamestnancom servisu	Aspoň 7 rokov potom, ako byl posledný model uvedený na trh
senzor teploty	Profesionálnym zamestnancom servisu	Aspoň 7 rokov potom, ako byl posledný model uvedený na trh
obvodová doska	Profesionálnym zamestnancom servis	Aspoň 7 rokov potom, ako byl posledný model uvedený na trh
zdroj svetla	Profesionálnym zamestnancom servisu	Aspoň 7 rokov potom, ako byl posledný model uvedený na trh
držiaky dverí	Profesionálnym opravárom/zákazníkom	Aspoň 7 rokov potom, ako byl posledný model uvedený na trh
pánty dverí	Profesionálnym opravárom/zákazníkom	Aspoň 7 rokov potom, ako byl posledný model uvedený na trh
podnosy	Profesionálnym opravárom/zákazníkom	Aspoň 7 rokov potom, ako byl posledný model uvedený na trh
košíky	Profesionálnym opravárom/zákazníkom	Aspoň 7 rokov potom, ako byl posledný model uvedený na trh
tesnenie dverí	Profesionálnym opravárom/zákazníkom	Aspoň 10 rokov potom, ako byl posledný model uvedený na trh

Informácie o modeli v databáze výrobkov, ako aj identifikátor modelu je možné získať prostredníctvom webového odkazu naskenovaného pomocou QR kódu, ak je uvedený, na štítku energetickej účinnosti výrobku.

Vážení zákazníci,

1. Ak chcete vymeniť alebo vrátiť produkt, prosíme, kontaktujte obchod, v ktorom ste prístroj zakúpil.

(Nezabudnite si so sebou zobrať doklad o kúpe.)

2. Ak sa produkt pokazí, prosíme, kontaktujte poskytovateľa popredajného servisu.