

# comfee'

- EN Chest Freezer
- FR Congélateur Coffre
- DE Gefriertruhe
- ES Congelador Horizontal
- IT Congelatore Orizzontale
- PT Arca Horizontal
- GR Καταψύκτης Στο Στήθος
- HU Fagyasztóláda
- CZ Pultový Mrazák
- SK Truhlicová Mraznička

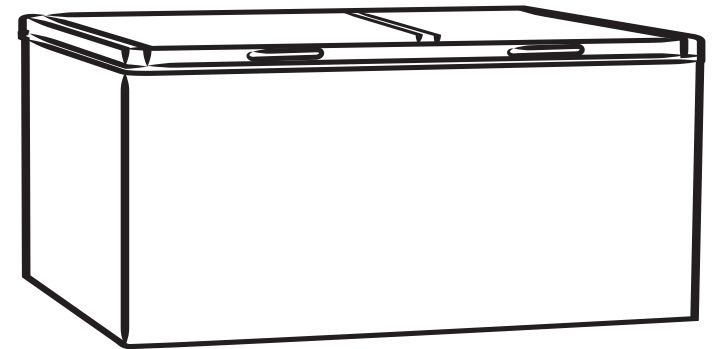

RCC688WH2

comfee'



### **Warning:**

Before using this product, please read this manual carefully and keep it for future reference. The design and specifications are subject to change without prior notice for product improvement. Consult with your dealer or manufacturer for details.



# CONTENTS

<b>1 Safety warnings</b>	
1.1 Warning .....	1
1.2 Meaning of safety warning symbols .....	3
1.3 Electricity-related matters .....	3
1.4 Matters related to use.....	4
1.5 Matters relating to the placement of items .....	5
1.6 Warnings for energy .....	5
1.7 Matters related to disposal .....	5
<b>2 The correct usage of freezer</b>	
2.1 Names of each component .....	6
2.2 Temperature control panel.....	7
2.3 Placement .....	7
2.4 Changing the light (optional) .....	8
2.5 Start.....	8
2.6 Energy saving tips .....	8
<b>3 Maintenance and service of freezer</b>	
3.1 Cleaning .....	9
3.2 Defrost.....	9
3.3 When out of use .....	9
<b>4 Trouble shooting.....</b>	<b>10</b>

**DEAR CUSTOMER:**

Thank you for buying this freezer. To ensure that you get the best results from your new freezer, please take time to read through the simple instructions in this booklet. Please ensure that the packing material is disposed of in accordance with the current environmental requirements. When disposing of any freezer equipment please contact your local waste disposal department for advice on safe disposal. This appliance must be only used for its intended purpose.

# 1 Safety warnings

## 1.1 Warning



Warning: risk of fire/flammable materials

**THIS** appliance is intended to be used in household and similar applications such as staff kitchen areas in shops, offices and other working environments; farm houses and by clients in hotels, motels and other residential type environments; bed and breakfast type environments; catering and similar non-retail applications.

**THIS** appliance is not intended for use by persons (including children) with reduced physical, sensory or mental capabilities, or lack of experience and knowledge, unless they have been given supervision or instruction concerning use of the appliance by a person responsible for their safety.

**CHILDREN** should be supervised to ensure that they do not play with the appliance.

**IF** the supply cord is damaged, it must be replaced by the manufacturer, its service agent or similarly qualified persons in order to avoid a hazard.

**DO** not store explosive substances such as aerosol cans with a flammable propellant in this appliance.

**THE** appliance has to be unplugged after use and before carrying out user maintenance on the appliance.

**WARNING:** Keep ventilation openings, in the appliance enclosure or in the built-in structure, clear of obstruction.

**WARNING:** Do not use mechanical devices or other means to accelerate the defrosting process, other than those recommended by the manufacturer.

**WARNING:** Do not damage the refrigerant circuit.

**WARNING:** Do not use electrical appliances inside the food storage compartments of the appliance, unless they are of the type recommended by the manufacturer.

**WARNING:** Please abandon the refrigerator according to local regulators for its use of flammable blowing gas and refrigerant.

**WARNING:** When positioning the appliance, ensure the supply cord is not trapped or damaged.

**WARNING:** Do not locate multiple portable socket-outlets or portable power supplies at the rear of the appliance.

**DO** not use extension cords or ungrounded ( two prong ) adapters.

**DANGER:** Risk of child entrapment. Before you throw away your old refrigerator or freezer:

-Take off the doors.

-Leave the shelves in place so that children may not easily climb inside.

**THE** refrigerator must be disconnected from the source of electrical supply before attempting the installation of accessory.

**REFRIGERANT** and cyclopentane foaming material used for the appliance are flammable. Therefore, when the appliance is scrapped, it shall be kept away from any fire source and be recovered by a special recovering company with corresponding qualification other than be disposed by combustion, so as to prevent damage to the environment or any other harm.

**THE** necessity that, for doors or lids fitted with locks and keys, the keys be kept out of the reach of children and not in the vicinity of the refrigerating appliance, in order to prevent children from being locked inside.

**FOR** EU standard: This appliance can be used by children aged from 8 years and above and persons with reduce physical sensory or mental capabilities or lack of experience and knowledge if they have been given supervision or instruction concerning use of the appliance in a safe way and understand the hazards involved. Children shall not play with the appliance. Cleaning and user maintenance shall not be made by children without supervision. Children aged from 3 to 8 years are allowed to load and unload refrigerating appliances.

**TO** avoid contamination of food, please respect the following instructions:

- Opening the door for long periods can cause a significant increase of the temperature in the compartments of the appliance.
- Clean regularly surfaces that can come in contact with food and accessible drainage systems.
- Clean water tanks if they have not been used for 48 h; flush the water system connected to a water supply if water has not been drawn for 5 days. (note 1)
- Store raw meat and fish in suitable containers in the refrigerator, so that it is not in contact with or drip onto other food.
- Two-star frozen-food compartments are suitable for storing pre-frozen food, storing or making ice-cream and making ice cubes. (note 2)
- One-, two- and three-star compartments are not suitable for the freezing of fresh food. (note 3)
- For appliances without a 4-star compartment: this refrigerating appliance is not suitable for freezing foodstuffs. (note 4)
- If the refrigerating appliance is left empty for long periods, switch off, defrost, clean, dry, and leave the door open to prevent mould developing within the appliance.

Note 1,2,3,4: Please confirm whether it is applicable according to your product compartment type.

**FOR** a freestanding appliance: this refrigerating appliance is not intended to be used as a built-in appliance.

**ANY** replacement or maintenance of the LED lamps is intended to be made by the manufacturer, its service agent or similar qualified person. (See chapter 2.4 for lamp replacement)

**WARNING:** To avoid a hazard due to instability of the appliance, it must be fixed in accordance

**WARNING:** Connect to potable water supply only. (Suitable for ice making machine)

**TO** Prevent A Child From Being Entrapped, Keep Out Of Reach Of Children And Not In The Vicinity Of Freezer (Or Refrigerator). (Suitable for products with locks)

## 1.2 Meaning of safety warning symbols



Prohibition symbol

This symbol indicates prohibited matters which the behaviors related to must be prohibited. Failure to follow instructions may result in damage to the product or endanger the user's personal safety.



Warning symbol

This symbol indicates matters that must be complied with and which the behaviors related to must be carried out in strict accordance with the required operation.

Failure to follow instructions may result in damage to the product or endanger the user's personal safety.



Note symbol

This symbol indicates matters requiring attention, which the behaviors related to require special attention. If left unguarded, this could result in minor or moderate injuries or product damage.

This Manual contains a lot of important safety information, please be sure to follow all of it.

## 1.3 Electricity-related matters

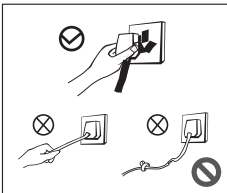

- Do not pull on the power line when unplugging the freezer. Be sure to hold the plug firmly and pull it straight out of the socket.
- For safe use, do not damage the power line at any time, and do not use the power line when it is broken or the plug is worn.
- If the power line is worn or damaged, it must be replaced at the manufacturer's designated service point.

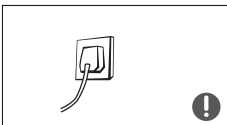

- The power line plug should be kept in firm contact with the socket, otherwise it may cause a fire. Please ensure that the grounding electrode of the socket should have a reliable ground wire.



- When flammable gases, such as coal gas, leak, you should first close the valve that causes the gas leak, and then open the doors and windows. At this time, do not pull out the plugs of electrical appliances, such as freezer, so as to avoid electric sparks causing a fire.

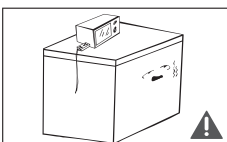

- For safety, it is recommended that electrical sockets, voltage stabilizers, rice cookers, microwave ovens, and other appliances are not placed on top of the freezer; and that appliances are not used in the food storage room of the appliance, except for the type recommended for use by the manufacturer.

## 1.4 Matters related to use

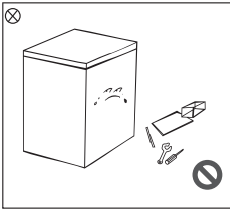

- It is strictly prohibited to privately disassemble and remodel the freezer, and to damage the refrigeration pipeline, and the maintenance of the freezer must be carried out by professional personnel.
- To avoid danger, if the supply cord is damaged, it must be replaced by the manufacturer, its maintenance department, and relevant professionals.

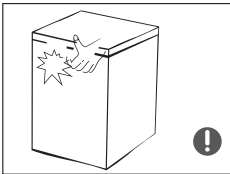

- There are small gaps between the doors and between the door and the freezer case, so be careful not to put your hand in these areas to prevent squeezing your fingers. When opening and closing the freezer door, do not use excessive force to prevent items from falling.
- After the freezer starts running, do not reach for food or containers in the freezer with wet hands, especially metal containers, to avoid frostbite on your hands.

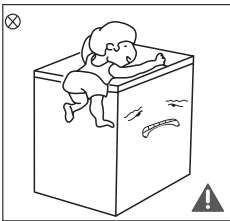

- Do not allow children to enter or climb on the freezer to avoid sealing children into the freezer or the freezer falling down, which may cause injury to children.
- Do not spray or rinse the freezer with water, and do not place the freezer in a damp, easily splashed place, and do not fill or load the freezer with water to avoid affecting the electrical insulation of the freezer, which may even lead to electric shock, fire and other accidents.

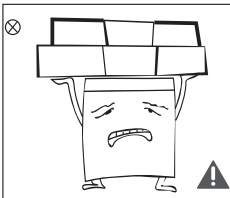

Please do not place heavy objects on the top of the freezer, as it is easy to cause the objects to fall down when closing the door, resulting in accidental damage.

## 1.5 Matters relating to the placement of items

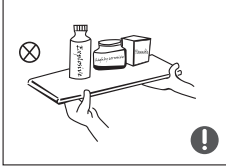

- Please do not place flammable, explosive, volatile and highly corrosive items into the freezer, so as not to cause product damage or fire and other accidents.
- Do not place or use combustible items near the freezer to avoid a fire.

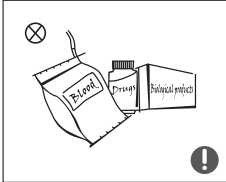

- This product is a household refrigeration appliance, and according to national standards, it is only suitable for storing food, and cannot be used for other purposes, such as storing blood, medicines and biological products.



- Please do not put bottled or closed containers of fluid items such as bottled beer, drinks, etc. into the freezer to avoid freezing and cracking, which may cause other losses.

## 1.6 Warnings for energy

- Freezer might not operate consistently when sited for an extended period of time below the cold end of the range of temperatures for which the freezer appliance is designed.
- The fact that effervescent drinks should not be stored in food freezer compartments or cabinets or in low-temperature compartments or cabinets, and that some products such as water ices should not be consumed too cold;
- The need to not exceed the storage time recommended by the food manufacturers for any kind of food and particularly for commercially quick-frozen food in food-freezer and frozen-food storage compartments or cabinets;
- The precautions necessary to prevent an undue rise in the temperature of the frozen food while defrosting the refrigerating appliance, such as wrapping the frozen food in several layers of newspaper.
- The fact that a rise in temperature of the frozen food during manual defrosting, maintenance or cleaning could shorten the storage life.
- The necessity that, for doors or lids fitted with locks and keys, the keys be kept out of the reach of children and not in the vicinity of the freezer appliance, in order to prevent children from being locked inside.

## 1.7 Matters related to disposal

The refrigerant and cyclopentane foaming material used in this freezer are flammable materials, and the used freezer should be isolated from sources of ignition and cannot be burned for disposal.



Please hand over to qualified professional recycling company for disposal to avoid harming the environment or causing other dangers.



When the freezer is abandoned and not in use, please remove the door of the freezer, and remove the door seal and shelf basket, and place the door and shelf basket in a suitable position, so as to avoid children from entering and playing, which may cause accidents.



Properly dispose of the product:

This symbol means that throughout the European Union, this product is not suitable to be disposed of with other household waste. To avoid causing potential danger to environment or human health because of uncontrolled waste treatment, recycle the waste to promote the sustainable reuse of material. In order to recycle the used devices, please use the recycle system or collecting system, or contact the product retailers. They can guarantee that the recycling process is environmental friendly and safe.

## 2 The correct usage of freezer

### 2.1 Names of each component

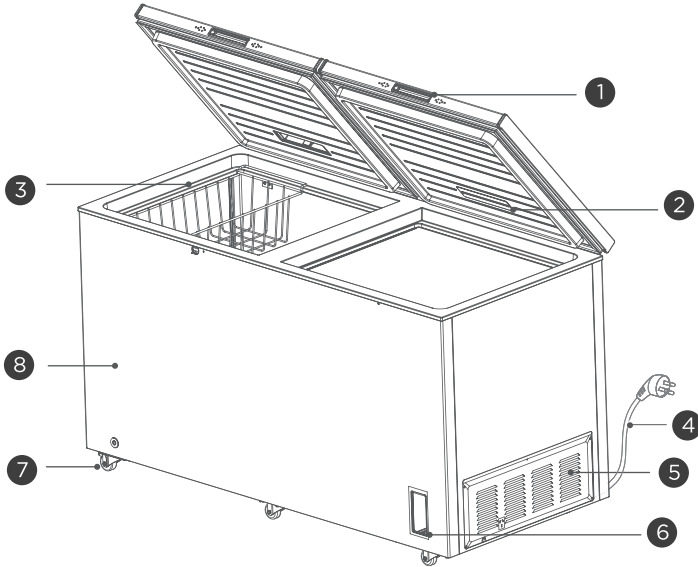

1	Door handle	5	Shutter
2	Lamp (optional)	6	Temperature control panel
3	Shelving basket	7	Foot wheel
4	Power cord	8	Cabinet

(The above pictures are for reference only, and the actual configuration shall be subject to the actual purchase or the seller's statement)

- The freezer can maintain the freshness of food for a long time at low temperatures. It is mainly used for storing frozen food and making ice cubes.
- The freezer is suitable for storing meat, fish, shrimp, and pastries that are not to be consumed in the short term. It is not suitable for storing fluids in bottled or sealed containers, such as bottled beer or beverages.
- Please note that the food should be consumed by its expiration date.
- The freezing speed of the product depends on the amount of food stored and the ambient temperature. If too much food at room temperature is placed at once, it is recommended to set the temperature controller to the maximum level and operate it for 24 hours in advance or use ice cubes for cooling. Moreover, large pieces of food should be divided into small pieces and stored separately to ensure proper freezing. Otherwise, certain parts of large or excessive food may not freeze properly, leading to potential spoilage.

#### Reminder:

Due to the wear and tear of the hinge during long-term opening and closing, the hinge's service life could be affected and noise may occur. It is recommended that users regularly apply lubricating oil to the hinges for maintenance, which can effectively eliminate noise and extend the service life of the hinges.

## 2.2 Temperature control panel

control panel with indicator light :

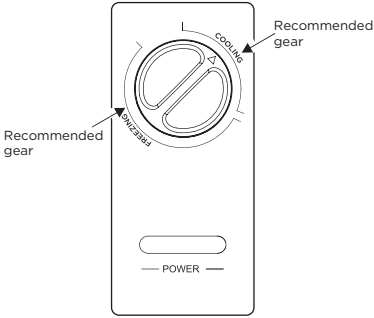

- After power on the "POWER" indicator light will be light( green ).
- The area where the temperature controller knob points to "COOLING" is the refrigeration area, and "FREEZING" is the frozen area;
- When the temperature controller knob is turned clockwise, the temperature inside the freezer decreases;
- When the temperature controller knob is turned counterclockwise, the temperature inside the freezer increases;
- Please refer to the schematic diagram to identify the "recommended gear".

(The above pictures are for reference only, and the actual configuration shall be subject to the actual purchase or the seller's statement)

## 2.3 Placement

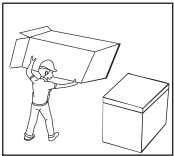

- Before using the freezer, please remove all the package, which includes the base pad, the foam cushion block in the freezer and adhesive tape, etc. And tear off the protective film on the door body and case.

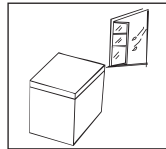

- Place the freezer in a well-ventilated indoor area with a flat and sturdy ground.

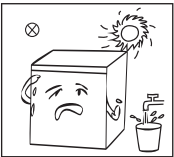

- Select the place that is far away from the heat source and direct sunlight Do not place it in damp or watery areas to prevent rusting or weakening the insulation effect.

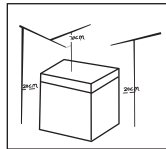

- The top space of the freezer should be greater than 70cm and the distance between the sides and back of the freezer and the wall should be greater than 20cm, so as to facilitate the opening and closing of the freezer door and heat dissipation.

## 2.4 Changing the light (optional)

The LED light must be replaced by a professional from the manufacturer, its maintenance department or other similar departments.

(The above are for reference only, and the actual configuration shall be subject to the actual purchase or the seller's statement)

## 2.5 Start

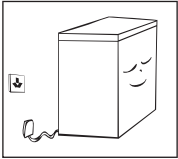

- After transportation, please let the freezer stand for at least 2 hours before connecting to the power supply, otherwise it may cause performance degradation or damage to the freezer. Before storing fresh or frozen food in the freezer, run the freezer for 2 to 3 hours; in hot summer days, users should run the freezer for 4 hours in advance. During the power cut or cleaning, users should pull the plug off and plug in again after a 5-minute interval in case the continuous start damage the compressor.

(The above are for reference only, and the actual configuration shall be subject to the actual purchase or the seller's statement)

## 2.6 Energy saving tips

- The appliance should be located in the coolest area of the room, away from heat producing appliances or heating ducts, and out of the direct sunlight. Let hot foods cool to room temperature before placing in the appliance. Overloading the appliance forces the compressor to run longer. Foods that freeze too slowly may lose quality, or spoil. Be sure to wrap foods properly, and wipe containers dry before placing them in the appliance. This cuts down on frost build-up inside the appliance. Appliance storage bin should not be lined with aluminum foil, wax paper, or paper toweling. Liners interfere with cold air circulation, making the appliance less efficient. Organize and label food to reduce door openings and extended searches. Remove as many items as needed at one time, and close the door as soon as possible.

## 3 Maintenance and service of freezer

### 3.1 Cleaning

- Please clean the dust behind and around the freezer on time to improve heat dissipation and save energy.
- Regularly inspect the door seal to ensure it is clean and free of debris. Clean the door seal with a soft cloth dipped in soapy water or diluted cleaning agent.
- The interior of the freezer should be regularly cleaned to avoid odor.
- Before cleaning the interior of the freezer, please turn the power off, take out all the food, hanging baskets and containers.
- Please use a soft cloth or sponge to clean the inner liner of the freezer. You can use two tablespoons of baking soda and one quart of warm water solution to clean it first, then clean it with clean water and wipe it clean. After cleaning, open the door and let it dry naturally before connecting to the power supply.
- For areas inside the freezer that are not easy to clean (e.g. gaps or corners), it is recommended to use soft cloths, soft brushes, etc. and some necessary aids (e.g. thin sticks, etc.) to carry out regular cleaning to ensure that there are no accumulation of pollutants or bacteria.
- Do not use soaps, detergents, spray cleaners, etc. to clean the liner as these may create odors or contamination.
- Clean the hanging basket with a soft cloth dipped in soapy water or diluted cleaning agent, and then dry it with a soft cloth or air dry naturally.
- Wipe the outside surface of the freezer with a soft cloth moistened with soapy water, detergent, etc., and then dry with a soft cloth.
- Do not use hard hairbrush, steel wire ball, steel wire brush, abrasive (such as toothpaste), organic solvent (such as alcohol, acetone, isoamyl acetate, etc.), boiling water, or acidic or alkaline substances during cleaning, as it may damage the surface and inner liner of the freezer. Organic solvents such as boiling water and benzene may deform or damage plastic parts.
- Do not rinse directly with water or other liquids during cleaning to avoid short circuit or affecting electrical insulation performance after soaking.



**⚠** When defrosting and cleaning the freezer, unplug the power supply first.

### 3.2 Defrost

- Freezers need to be manually defrosted:  
When defrosting, please unplug the power plug first, open the freezer door, and take out indoor food, hanging baskets, etc.; Open the drain hole and outlet hole (and place a water container at the outlet hole) to allow the indoor ice and frost to naturally melt, and dry the defrosting water with a dry soft cloth. Once the frost softens, you can use an ice shovel to speed up deicing.
- When defrosting, please keep the removed food in a cool place before removing the accessories.

**⚠** Do not use mechanical devices or other means of acceleration other than those recommended by the manufacturer. The refrigeration circuit must not be damaged.

### 3.3 When out of use

- In case of power failure: Even in the summer, food can still be stored for several hours; During this period, the number of opening door should be reduced, and fresh food should not be put in.
- When not in use for a long period of time: unplug the power supply, then clean the freezer and keep the freezer door open to prevent the freezer from generating odors.
- When moving the freezer: Do not invert, transport horizontally, or vibrate the freezer during transportation. The inclination angle during transportation should not exceed 45°. Do not grab the door or hinge while moving.

**⚠** Once the freezer is activated, it is best to use it continuously, and under normal circumstances, do not stop using the freezer, so as not to affect the service life.

## 4 Trouble shooting

For some of the following simple problems, you can try to solve them by yourself. If there is no improvement, please call the after-sales service department.

The freezer does not work	<p>Whether the power supply is connected and the plug is firmly inserted</p> <p>Whether the voltage is too low</p> <p>Whether the temperature control knob is in the work area</p> <p>Is there a power outage or partial circuit tripping</p>
The freezer smells bad	<p>Odorous food should be tightly packed</p> <p>Check for rotten food</p> <p>The interior of the freezer needs to be cleaned</p>
Long term operation of the compressor	<p>It is normal for freezers to work for a long time due to high temperatures in summer</p> <p>Do not put too much food into the freezer at one time.</p> <p>Put the food into the freezer after it has cooled down</p> <p>Open the freezer door too often</p> <p>The frost layer of the freezer is too thick (defrosting is required at this time)</p>
The freezer light does not light up	<p>Whether the freezer is powered on and whether the indicator light is damaged</p>
The freezer door cannot be closed correctly	<p>The food package is jammed so the door cannot be closed</p> <p>Too much food has been put in</p> <p>Freezer tilts</p>
Loud noise	<p>Whether the ground is flat and the freezer is placed stably</p> <p>Whether the accessories of the freezer are placed in the normal position</p>
It is difficult to open the freezer for a short time	<p>After the refrigeration of the freezer, there is a pressure difference between the inside and outside of the case, which can cause a temporary difficulty in opening the door. This is a normal physical phenomenon.</p>
Case emits heat External condensation	<p>When the freezer is running, the outer shell of the case will generate heat, even generating more heat in the early stages of operation and summer. This is caused by the heat dissipation of the condenser and is a normal phenomenon.</p> <p>When the environmental humidity is high, there may be condensation on the surface of the case and the door seal, which is a normal phenomenon. Wipe dry with a dry towel.</p>
Airflow sound Buzzing sound Clattering sound	<p>The refrigerant circulating in the refrigeration pipeline will produce an eruption sound and a grunt sound, which is a normal sound and will not affect the cooling effect.</p> <p>The compressor produces a buzzing sound during operation, and the sound is loud when starting or stopping.</p> <p>The electromagnetic valve or electric switching valve will make a clattering sound, which is a normal phenomenon and will not affect its use.</p>

Table 1 Climate classes

Class	Symbol	Ambient temperature range °C
Extended temperate	SN	+ 10 to + 32
Temperate	N	+ 16 to + 32
Subtropical	ST	+ 16 to + 38
Tropical	T	+ 16 to + 43

Extended temperate: 'this refrigerating appliance is intended to be used at ambient temperatures ranging from 10 °C to 32 °C';

temperate: 'this refrigerating appliance is intended to be used at ambient temperatures ranging from 16 °C to 32 °C';

Subtropical: 'this refrigerating appliance is intended to be used at ambient temperatures ranging from 16 °C to 38 °C';

Tropical: 'this refrigerating appliance is intended to be used at ambient temperatures ranging from 16 °C to 43 °C';

If the wine cooler operates outside the climate class(ambient temperature range)for which it is rated then it may not be able to maintain satisfactory internal temperatures.

### Special for new European standard

- The ordered parts in the following table can be acquired from channel \_:

Ordered part	Provided by	Minimum Time Required forProvision
Thermostats	Professional maintenance personnel	At least 7 years after the last model is launched on the market
Temperature sensors	Professional maintenance personnel	At least 7 years after the last model is launched on the market
Printed circuit boards	Professional maintenance personnel	At least 7 years after the last model is launched on the market
Light sources	Professional maintenance personnel	At least 7 years after the last model is launched on the market
Door handles	Professional repairers and final users	At least 7 years after the last model is launched on the market
Door hinges	Professional repairers and final users	At least 7 years after the last model is launched on the market
Trays	Professional repairers and final users	At least 7 years after the last model is launched on the market
Baskets	Professional repairers and final users	At least 7 years after the last model is launched on the market
Door gaskets	Professional repairers and final users	At least 7 years after the last model is launched on the market

- The shortest period for providing after-sales spare parts is 15 working days.
- The model information and model identification in the product database can be obtained by scanning the web link on the QR code (if any) on the product energy efficiency label.

Dear customer:

1. If you want to return or replace the product, please contact the store where you buy.  
(Remember to bring the purchase invoice)
2. If your product breaks down which needs to repair, please contact after-sales service provider.

# TABLE DES MATIÈRES

1	Avertissements de sécurité	
1.1	Avertissement.....	1
1.2	Signification des symboles d'avertissement de sécurité .....	3
1.3	Questions relatives à l'électricité .....	3
1.4	Questions relatives à l'utilisation .....	4
1.5	Questions relatives au placement des articles .....	5
1.6	Avertissements liés à l'énergie .....	5
1.7	Questions relatives à la mise au rebut .....	5
2	Utilisation correcte du congélateur	
2.1	Noms des composants.....	6
2.2	Panneau de commande de la température .....	7
2.3	Emplacement .....	7
2.4	Changement de la lampe (en option).....	8
2.5	Démarrage .....	8
2.6	Conseils des économies d'énergie.....	8
3	Entretien et maintenance du congélateur	
3.1	Nettoyage .....	9
3.2	Dégivrage .....	9
3.3	Hors service .....	9
4	Dépannage.....	10

## CHER CLIENT :

Merci d'avoir acheté ce congélateur. Pour vous assurer d'obtenir les meilleurs résultats avec votre nouveau congélateur, veuillez prendre le temps de lire les instructions simples de ce manuel. Et veuillez vous assurer que le matériel d'emballage est éliminé conformément aux exigences environnementales en vigueur. Lors de l'élimination de tout équipement de congélation, veuillez contacter votre service local d'élimination des déchets pour obtenir des conseils sur l'élimination en toute sécurité. Cet appareil ne doit être utilisé que pour l'usage prévu.

# 1 Avertissements de sécurité

## 1.1 Avertissement



Avertissement : risque d'incendie / de matériaux inflammables

**CET** appareil est destiné à être utilisé à domicile et dans des applications similaires telles que les cuisines des employés dans les magasins, bureaux et autres environnements de travail ; maisons de ferme et pour les clients dans les hôtels, motels et d'autres types de logement ; environnements de type de lit et de petit-déjeuner ; restauration et autres applications non commerciales similaires.

**CET** appareil n'est pas destiné à être utilisé par des personnes (y compris des enfants) ayant des capacités physiques ou mentales physiques ou mentales réduites, ou manquant d'expérience et de connaissances, à moins qu'une personne responsable de leur sécurité ne les ait supervisées ou instruites. Les **ENFANTS** doivent être surveillés pour assurer qu'ils ne jouent pas avec l'appareil.

**SI** le câble d'alimentation est endommagé, ce câble doit être remplacé par le fabricant, son agent de service ou des personnes de qualification similaire pour éviter tout risque.

**NE** stockez pas de substances explosives dans cet appareil, par exemple des bombes aérosols contenant un propergol inflammable.

**CET** appareil doit être débranché après utilisation et avant la maintenance.

**AVERTISSEMENT** : Maintenez la ventilation dans l'enveloppe ou dans la structure interne de l'appareil en bon état.

**AVERTISSEMENT** : N'utilisez pas des appareils mécaniques ou d'autres moyens pour accélérer le processus de dégivrage, autres que ceux recommandés par le fabricant.

**AVERTISSEMENT** : N'endommagez pas le circuit du fluide frigorigène.

**AVERTISSEMENT** : N'utilisez pas d'appareils électriques dans des compartiments de stockage des aliments de l'appareil, sauf s'ils sont du type recommandé par le fabricant.

**AVERTISSEMENT** : Mettez en rebut le fluide frigorigène conformément aux réglementations locales car il utilise du gaz expansé inflammable et du fluide frigorigène.

**AVERTISSEMENT** : Lorsque vous placez l'appareil, veillez à ce que le câble d'alimentation ne soit pas coincé ou endommagé.

**AVERTISSEMENT** : Ne placez pas de prises ou sources d'alimentation portables à l'arrière de l'appareil.

**N'**utilisez pas de rallonges ou d'adaptateurs à deux broches non mis à la terre.

**DANGER** : Risque de coincement de l'enfant. Avant de mettre en rebut votre ancien réfrigérateur ou congélateur :  
-Démontez les portes.

-Mettez les étagères à l'endroit approprié afin que les enfants ne puissent pas facilement grimper à l'intérieur.

**LE** réfrigérateur doit être déconnecté de l'alimentation avant de tenter l'installation des accessoires.

**Le RÉFRIGÉRANT** et le matériel expansé cyclopentane utilisés pour l'appareil sont inflammables. Par conséquent, les appareils doivent être mis au rebut loin de toute source d'incendie et être récupérés par des entreprises de recyclage spécialisées ayant les qualifications requises, autre que d'être éliminé par incinération, afin d'éviter les dommages à l'environnement ou tout autre dommage.

**LA** nécessité que, pour les portes ou les couvercles munis de serrures et de clés, les clés soient tenues hors de portée des enfants et non à proximité de l'appareil frigorifique, afin d'éviter que les enfants ne soient enfermés à l'intérieur.

**POUR** la norme EU : Cet appareil peut être utilisé par des enfants à partir de 8 ans, des personnes ayant des capacités physiques, mentales ou sensorielles limitées, ainsi qu'un manque d'expérience ou de connaissances, uniquement si elles ont reçu au préalable des consignes concernant la sécurité de fonctionnement, si elles sont surveillées et à condition qu'elles comprennent les dangers inhérents à l'usage de cet appareil. Les enfants ne doivent pas jouer avec l'appareil. Le nettoyage et la maintenance ne doivent pas être effectués par des enfants sans surveillance. Les enfants âgés de 3 à 8 ans sont autorisés à charger et décharger de l'appareil de réfrigération.

**POUR** éviter la contamination des aliments, veuillez respecter les instructions suivantes :

- L'ouverture de la porte pendant de longues périodes peut entraîner une augmentation significative de la température dans les compartiments de l'appareil.
  - Nettoyez régulièrement les surfaces qui peuvent entrer en contact avec les aliments et les systèmes de drainage accessibles.
  - Nettoyez les réservoirs d'eau s'ils n'ont pas été utilisés pendant 48h ; rincez le circuit d'eau connecté à l'alimentation d'eau si l'eau n'a pas été pompée depuis 5 jours. (Remarque 1)
  - Stockez la viande et le poisson crus dans des récipients appropriés dans le réfrigérateur, pour qu'ils ne soient pas en contact avec ou ne coulent pas sur d'autres aliments.
  - Les compartiments pour aliments surgelés à deux étoiles sont adaptés au stockage d'aliments pré-congelés, au stockage ou à la fabrication de glaces et à la fabrication de glaçons. (Remarque 2)
  - Les compartiments à une, deux et trois étoiles ne sont pas adaptés à la congélation des aliments frais. (Remarque 3)
  - Pour les appareils sans compartiment à 4-étoiles : cet appareil de réfrigération n'est pas adapté à la congélation des denrées alimentaires. (Remarque 4)
  - Si le réfrigérateur est laissé vide pendant une longue période, éteignez, dégivrez, nettoyez, séchez et laissez la porte ouverte pour éviter la formation de moisissures à l'intérieur de l'appareil.
- Remarques 1, 2, 3, 4 : Confirmez s'il est applicable selon le type de compartiment de votre produit.

**POUR** un appareil autonome : Cet appareil de réfrigération n'est pas destiné à être utilisé comme un appareil encastré.



**TOU**t remplacement ou entretien des lampes LED doit être effectué par le fabricant, son agent de service ou une personne qualifiée similaire. (Voir chapitre 2.4 pour le remplacement des lampes)

**AVERTISSEMENT** : Afin d'éviter tout risque d'instabilité de l'appareil, celui-ci doit être fixé conformément aux instructions.

**AVERTISSEMENT** : Connectez uniquement à l'alimentation en eau potable. (Applicable à la machine à glace)

**POUR** éviter qu'un enfant ne soit piégé, gardez-le hors de portée des enfants et ne le placez pas à proximité du congélateur (ou du réfrigérateur). (Applicable aux produits avec serrures).

## 1.2 Signification des symboles d'avertissement de sécurité

	Ce symbole indique les matières interdites dont les comportements doivent être interdits. Le non-respect des instructions peut endommager le produit ou mettre en danger la sécurité personnelle de l'utilisateur.
	Ce symbole indique des éléments qui doivent être respectés et dont les comportements doivent être exécutés en stricte conformité avec l'opération requise. Le non-respect des instructions peut endommager le produit ou mettre en danger la sécurité personnelle de l'utilisateur.
	Ce symbole indique les questions qui requièrent une attention particulière, c'est-à-dire que les comportements liés à ces questions requièrent une attention particulière. Si elle n'est pas protégée, elle peut entraîner des blessures mineures ou modérées ou endommager le produit.

Ce manuel contient de nombreuses informations importantes en matière de sécurité, veuillez à les respecter toutes.

## 1.3 Questions relatives à l'électricité

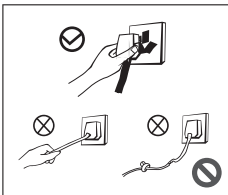

- Ne tirez pas sur la ligne électrique lorsque vous débranchez le congélateur. Veuillez à tenir fermement la fiche et à la retirer directement de la prise.
- Pour une utilisation sûre, n'endommagez à aucun moment la ligne électrique et n'utilisez pas la ligne électrique lorsqu'elle est cassée ou que la fiche est usée.
- Si la ligne électrique est usée ou endommagée, elle doit être remplacée au point de service désigné par le fabricant.

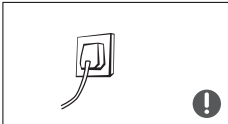

- La fiche de la ligne électrique doit être maintenue en contact ferme avec la prise, sous peine de provoquer un incendie. Veuillez à ce que l'électrode de mise à la terre de la prise dispose d'un fil de terre fiable.

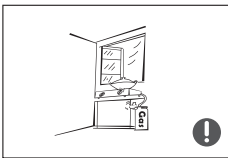

- En cas de fuite de gaz inflammable, comme le gaz de houille, il faut d'abord fermer la vanne à l'origine de la fuite de gaz, puis ouvrir les portes et les fenêtres. À ce moment-là, ne débranchez pas les fiches des appareils électriques, tels que le congélateur, afin d'éviter que des étincelles électriques ne provoquent un incendie.

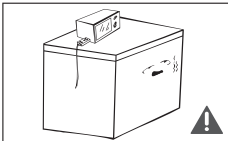

- Par mesure de sécurité, il est recommandé de ne pas placer de prises électriques, de stabilisateurs de tension, de cuiseurs à riz, de fours à micro-ondes et d'autres appareils sur le dessus du congélateur ; et de ne pas utiliser d'appareils dans le local de stockage des aliments de l'appareil, à l'exception du type dont l'utilisation est recommandée par le fabricant.

## 1.4 Questions relatives à l'utilisation

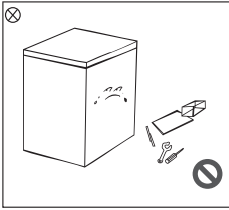

- Il est strictement interdit de démonter et de remodeler le congélateur à titre privé, et d'endommager la tuyauterie de réfrigération, et l'entretien du congélateur doit être effectué par du personnel professionnel.
- Pour éviter tout danger, si le câble d'alimentation est endommagé, il doit être remplacé par le fabricant, son service de maintenance et les professionnels concernés.

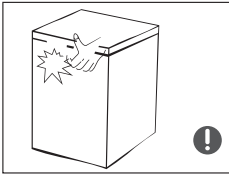

- Il y a de petits espaces entre les portes et entre la porte et le boîtier du congélateur, veillez donc à ne pas mettre votre main dans ces zones pour éviter de vous serrer les doigts. Lors de l'ouverture et de la fermeture de la porte du congélateur, ne pas exercer une force excessive pour éviter que des objets ne tombent.
- Après que le congélateur a commencé à fonctionner, n'attrapez pas les aliments ou les récipients dans le congélateur avec les mains mouillées, en particulier les récipients en métal, afin d'éviter les gelures sur les mains.

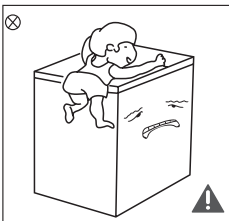

- Ne laissez pas les enfants entrer dans le congélateur ou grimper dessus afin d'éviter de sceller les enfants dans le congélateur ou de faire tomber le congélateur, ce qui pourrait causer des blessures aux enfants.
- Ne vaporisez ou rincez pas le congélateur avec de l'eau, et ne placez pas le congélateur dans un endroit humide, facilement éclaboussé, et ne remplissez ou chargez pas le congélateur avec de l'eau pour éviter d'affecter l'isolation électrique du congélateur, ce qui peut même entraîner un choc électrique, un incendie et d'autres accidents.

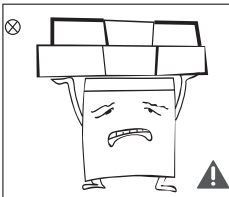

Ne placez pas d'objets lourds sur le dessus du congélateur, car ils risquent de tomber lors de la fermeture de la porte et de provoquer des dommages accidentels.

## 1.5 Questions relatives au placement des articles

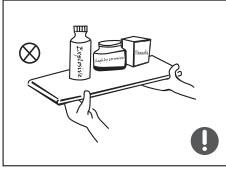

- Veuillez ne pas placer d'articles inflammables, explosifs, volatils et hautement corrosifs dans le congélateur, afin de ne pas endommager le produit ou de ne pas provoquer d'incendie et d'autres accidents.
- Ne placez pas et n'utilisez pas d'articles combustibles à proximité du congélateur afin d'éviter tout risque d'incendie.



- Ce produit est un appareil de réfrigération domestique et, conformément aux normes nationales, il convient uniquement à la conservation des aliments et ne peut être utilisé à d'autres fins, telles que la conservation du sang, des médicaments et des produits biologiques.





- Veuillez ne pas mettre dans le congélateur des bouteilles ou des récipients fermés d'articles liquides tels que des bouteilles de bière, des boissons, etc. afin d'éviter qu'ils ne gèlent et ne se fissent, ce qui pourrait entraîner d'autres pertes.

## 1.6 Avertissements liés à l'énergie

- Il est possible que le congélateur ne fonctionne pas de manière continue pendant une longue période au-dessous de l'extrémité froide de la plage de température pour laquelle le congélateur est conçu.
- Le fait que les boissons effervescentes ne doivent pas être stockées dans des compartiments ou armoires de congélation des aliments ou dans des compartiments ou armoires à basse température, et que certains produits tels que les glaces à l'eau ne doivent pas être consommés à une température trop basse ;
- La nécessité de ne pas dépasser le temps de stockage recommandé par les fabricants d'aliments pour tout type d'aliment et en particulier pour les aliments surgelés dans des congélateur d'aliment ou des compartiments ou des armoires de stockage d'aliments surgelés ;
- Les précautions nécessaires pour éviter une augmentation excessive de la température des aliments congelés lors de la décongélation de l'appareil de réfrigération, comme envelopper les aliments congelés dans plusieurs couches de papier journal.
- Le fait qu'une élévation de la température des aliments surgelés lors du dégivrage manuel, de la maintenance ou du nettoyage puisse raccourcir la durée de conservation.
- La nécessité que, pour les portes ou couvercles munis de serrures et de clés, les clés doivent être placées hors de la portée des enfants et non à proximité du congélateur, afin d'éviter que les enfants ne soient enfermés à l'intérieur.

## 1.7 Questions relatives à la mise au rebut

 Le réfrigérant et le matériau moussant cyclopentane utilisés dans ce congélateur sont des matériaux inflammables. Le congélateur usagé doit être isolé de toute source d'inflammation et ne peut pas être brûlé pour être éliminé. Pour éviter de nuire à l'environnement ou de provoquer d'autres dangers, veuillez confier l'élimination de votre produit à une entreprise de recyclage professionnelle qualifiée.

 Lorsque le congélateur est abandonné et qu'il n'est pas utilisé, veuillez retirer la porte du congélateur, le joint de la porte et le panier de l'étagère, et placer la porte et le panier de l'étagère dans une position appropriée, afin d'éviter que les enfants n'entrent et ne jouent, ce qui pourrait causer des accidents.



Éliminer le produit de manière appropriée :

Ce symbole signifie que, dans toute l'Union européenne, ce produit ne peut pas être éliminé avec les autres déchets ménagers. Pour éviter tout danger potentiel pour l'environnement ou la santé humaine en raison d'un traitement incontrôlé des déchets, il convient de recycler les déchets afin de promouvoir la réutilisation durable des matériaux. Pour recycler les appareils usagés, veuillez utiliser le système de recyclage ou le système de collecte, ou contacter les revendeurs du produit. Ils peuvent garantir que le processus de recyclage est respectueux de l'environnement et sûr.

## 2 Utilisation correcte du congélateur

### 2.1 Noms des composants

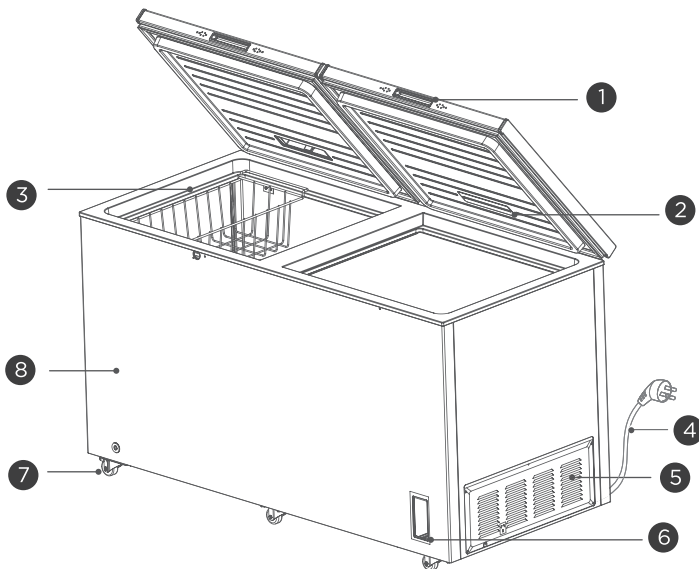

1	Poignée de porte	5	Volet
2	Lampe (en option)	6	Panneau de commande de la température
3	Panier d'étagère	7	Roue à pied
4	Câble d'alimentation	8	Armoire

(Les photos ci-dessus sont données à titre indicatif, la configuration réelle dépendra de l'achat effectif ou de la déclaration du vendeur).

- Le congélateur peut maintenir la fraîcheur des aliments pendant longtemps à basse température. Il est principalement utilisé pour la conservation des aliments congelés et la fabrication de glaçons.
- Le congélateur est adapté à la conservation de la viande, du poisson, des crevettes et des pâtisseries qui ne doivent pas être consommés à court terme. Il ne convient pas au stockage de liquides en bouteilles ou dans des récipients scellés, tels que la bière ou les boissons en bouteilles.
- Veuillez noter que les aliments doivent être consommés avant leur date de péremption.
- La vitesse de congélation du produit dépend de la quantité d'aliments stockés et de la température ambiante.

Si une trop grande quantité d'aliments à température ambiante est placée en même temps, il est recommandé de régler le régulateur de température au niveau maximum et de le faire fonctionner 24 heures à l'avance ou d'utiliser des glaçons pour le refroidissement. En outre, les gros morceaux de nourriture doivent être divisés en petits morceaux et stockés séparément pour garantir une bonne congélation. Dans le cas contraire, certaines parties des aliments volumineux ou excessifs risquent de ne pas se congeler correctement et de se détériorer.

Rappel :

L'usure de la charnière lors d'ouvertures et de fermetures prolongées peut affecter sa durée de vie et provoquer des bruits. Il est recommandé aux utilisateurs d'appliquer régulièrement de l'huile lubrifiante sur les charnières à des fins d'entretien, ce qui permet d'éliminer efficacement le bruit et de prolonger la durée de vie des charnières.

## 2.2 Panneau de commande de la température

Panneau de commande avec voyant :

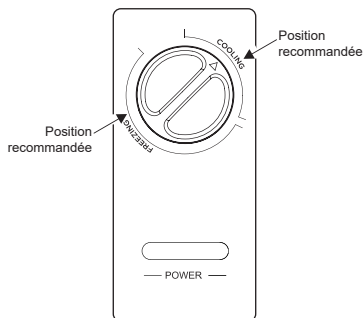

- Après la mise sous tension, le voyant « POWER » s'allume (en vert).
- La zone où le bouton du régulateur de température pointe sur « COOLING » est la zone de réfrigération, et « FREEZING » est la zone de congélation ;
- Lorsque le bouton du régulateur de température est tourné dans le sens des aiguilles d'une montre, la température à l'intérieur du congélateur diminue ;
- Lorsque le bouton du régulateur de température est tourné dans le sens inverse des aiguilles d'une montre, la température à l'intérieur du congélateur augmente ;
- Veuillez vous référer au diagramme schématique pour identifier « la position recommandée ».

(Les photos ci-dessus sont données à titre indicatif, la configuration réelle dépendra de l'achat effectif ou de la déclaration du vendeur).

## 2.3 Emplacement

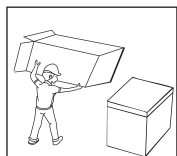

- Avant d'utiliser le congélateur, veuillez retirer tout l'emballage, qui comprend le socle, le bloc de coussin en mousse dans le congélateur et le ruban adhésif, etc. Et déchirez le film protecteur sur le corps de la porte et le boîtier.

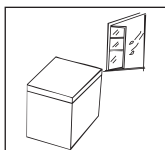

- Placez le congélateur dans un endroit intérieur bien ventilé, avec un sol plat et solide.

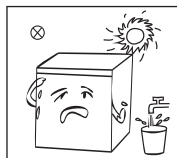

- Choisissez l'endroit éloigné de la source de chaleur et de la lumière directe du soleil. Ne le placez pas dans des zones humides ou aqueuses pour éviter qu'il ne rouille ou que l'effet d'isolation ne s'affaiblisse.

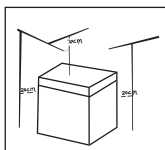

- L'espace supérieur du congélateur doit être supérieur à 70 cm et la distance entre les côtés et l'arrière du congélateur et le mur doit être supérieure à 20 cm, de manière à faciliter l'ouverture et la fermeture de la porte du congélateur et la dissipation de la chaleur.

## 2.4 Changement de la lampe (en option)

La lampe LED doit être remplacée par un professionnel du fabricant, de son service d'entretien ou d'autres services similaires.

(Les informations ci-dessus sont données à titre indicatif, la configuration réelle dépendra de l'achat effectif ou de la déclaration du vendeur).

## 2.5 Démarrage

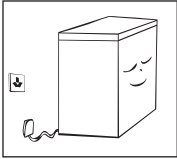

- Après le transport, veuillez laisser le congélateur reposer pendant au moins 2 heures avant de le brancher à l'alimentation électrique, sinon cela pourrait entraîner une dégradation des performances ou endommager le congélateur.

Avant de ranger des aliments frais ou surgelés dans le congélateur, faites-le fonctionner pendant 2 à 3 heures ; pendant les chaudes journées d'été, il est conseillé de faire fonctionner le congélateur pendant 4 heures à l'avance.

Lors d'une coupure de courant ou d'un nettoyage, les utilisateurs doivent débrancher la prise et la rebrancher après un intervalle de 5 minutes au cas où le démarrage continu endommagerait le compresseur.

(Les informations ci-dessus sont données à titre indicatif, la configuration réelle dépendra de l'achat effectif ou de la déclaration du vendeur).

## 2.6 Conseils des économies d'énergie

- L'appareil doit être placé à l'endroit le plus frais de la pièce, loin des appareils produisant de la chaleur ou des conduits de chauffage, et à l'abri de la lumière directe du soleil. Laissez les aliments chauds refroidir à température ambiante avant de les mettre dans l'appareil. Une surcharge de l'appareil force le compresseur à fonctionner plus longtemps. Les aliments qui congèlent trop lentement peuvent perdre en qualité ou se gâter. Les aliments doivent être correctement emballés et séchés avant d'être mis dans l'appareil. Cela peut réduire l'accumulation de givre à l'intérieur de l'appareil. Le bac de stockage de l'appareil ne doit pas être couvert de papier d'aluminium, de papier ciré ou de serviettes en papier. Les doublures interfèrent avec la circulation de l'air froid, ce qui réduit l'efficacité de l'appareil. Organisez et étiquetez les aliments pour réduire les ouvertures de porte et les recherches pour longtemps. Retirez autant d'objets que nécessaire en une seule fois et fermez la porte dès que possible.

## 3 Entretien et maintenance du congélateur

### 3.1 Nettoyage

- Veuillez nettoyer la poussière derrière et autour du congélateur à temps pour améliorer la dissipation de la chaleur et économiser de l'énergie.
- Inspectez régulièrement le joint de la porte pour vous assurer qu'il est propre et exempt de débris. Nettoyez le joint de la porte avec un chiffon doux trempé dans de l'eau savonneuse ou un produit de nettoyage dilué.
- L'intérieur du congélateur doit être régulièrement nettoyé pour éviter les odeurs.
- Avant de nettoyer l'intérieur du congélateur, veuillez éteindre l'appareil, sortir tous les aliments, les paniers suspendus et les récipients.
- Veuillez utiliser un chiffon doux ou une éponge pour nettoyer le revêtement intérieur du congélateur. Vous pouvez utiliser deux cuillères à soupe de bicarbonate de soude et un litre d'eau chaude pour le nettoyer, puis le nettoyer à l'eau claire et l'essuyer. Après le nettoyage, ouvrez la porte et laissez-le sécher naturellement avant de le connecter à l'alimentation électrique.
- Pour les zones à l'intérieur du congélateur qui ne sont pas faciles à nettoyer (par exemple, les interstices ou les coins), il est recommandé d'utiliser des chiffons doux, des brosses douces, etc. et quelques aides nécessaires (par exemple, des bâtonnets fins, etc.) pour effectuer un nettoyage régulier afin de s'assurer qu'il n'y a pas d'accumulation de polluants ou de bactéries.
- N'utilisez pas de savons, de détergents, de nettoyeurs en spray, etc. pour nettoyer le revêtement, car ils risquent de créer des odeurs ou une contamination.
- Nettoyez le panier suspendu avec un chiffon doux trempé dans de l'eau savonneuse ou un produit de nettoyage dilué, puis séchez-le avec un chiffon doux ou à l'air libre naturellement.
- Essuyez la surface extérieure du congélateur avec un chiffon doux humidifié avec de l'eau savonneuse, du détergent, etc.
- N'utilisez pas de brosse à cheveux dure, de bille en acier, d'abrasif (tel que le dentifrice), de solvant organique (tel que l'alcool, l'acétone, l'acétate d'isoamyle, etc.), d'eau bouillante ou de substances acides ou alcalines pendant le nettoyage, car cela pourrait endommager la surface et le revêtement intérieur du congélateur. Les solvants organiques tels que l'eau bouillante et le benzène peuvent déformer ou endommager les pièces en plastique.
- Ne rincez pas directement avec de l'eau ou d'autres liquides pendant le nettoyage afin d'éviter un court-circuit ou d'affecter l'électricité.



**⚠** Lors du dégivrage et du nettoyage du congélateur, débranchez d'abord l'alimentation électrique.

### 3.2 Dégivrage

- Les congélateurs doivent être dégivrés manuellement :  
Lors du dégivrage, débranchez d'abord la prise de courant, ouvrez la porte du congélateur et retirez les aliments d'intérieur, les paniers suspendus, etc. ; ouvrez les orifices de vidage et de sortie (et placez un récipient d'eau à l'orifice de sortie) pour permettre à la glace et au givre d'intérieur de fondre naturellement, et séchez l'eau de dégivrage à l'aide d'un chiffon doux et sec. Une fois le givre ramolli, vous pouvez utiliser une pelle à glace pour accélérer le déglacement.
- Lors de la décongélation, veuillez conserver les aliments retirés dans un endroit frais avant de retirer les accessoires.



N'utilisez pas de dispositifs mécaniques ou autres moyens d'accélération autres que ceux recommandés par le fabricant. Le circuit de réfrigération ne doit pas être endommagé.

### 3.3 Hors service

- En cas de coupure de courant : Même en été, les aliments peuvent être conservés pendant plusieurs heures. Pendant cette période, il convient de réduire le nombre d'ouvertures de la porte et de ne pas y introduire d'aliments frais.
- En cas de non-utilisation prolongée : Débranchez l'alimentation électrique, puis nettoyez le congélateur et laissez la porte du congélateur ouverte pour éviter que le congélateur ne génère des odeurs.
- Lors du déplacement de congélateur : Ne renversez, transportez horizontalement ou faites vibrer pas le congélateur pendant le transport. L'angle d'inclinaison pendant le transport ne doit pas dépasser 45°. Ne saisissez pas la porte ou les charnières pendant le déplacement.



Une fois le congélateur activé, il est préférable de l'utiliser en continu et, dans des circonstances normales, de ne pas cesser de l'utiliser, afin de ne pas affecter sa durée de vie.

## 4 Dépannage

Pour certains des problèmes simples suivants, vous pouvez essayer de les résoudre par vous-même. S'il n'y a pas d'amélioration, veuillez appeler le service après-vente.

Le congélateur ne fonctionne pas	<p>L'alimentation électrique est connectée et la fiche est fermement insérée.</p> <p>Si la tension est trop faible</p> <p>Si le bouton de contrôle de la température se trouve dans la zone de travail</p> <p>Y a-t-il une coupure de courant ou un déclenchement de circuit partiel ?</p>
Le congélateur sent mauvais	<p>Les aliments odorants doivent être emballés hermétiquement</p> <p>Vérifiez l'absence d'aliments avariés</p> <p>L'intérieur du congélateur doit être nettoyé</p>
Fonctionnement à long terme du compresseur	<p>Il est normal que les congélateurs fonctionnent longtemps en raison des températures élevées en été</p> <p>Ne mettez pas trop de nourriture dans le congélateur à la fois.</p> <p>Mettez les aliments au congélateur une fois qu'ils ont refroidi</p> <p>Vous avez ouvert la porte du congélateur trop souvent</p> <p>La couche de givre du congélateur est trop épaisse (un dégivrage est alors nécessaire)</p>
Le voyant du congélateur ne s'allume pas	<p>Si le congélateur est sous tension et si le voyant est endommagé</p>
La porte du congélateur ne peut pas être fermée correctement	<p>Le paquet d'aliments est coincé et la porte ne peut pas être fermée</p> <p>Trop de nourriture a été introduite</p> <p>Le congélateur bascule</p>
Bruits forts	<p>Si le sol est plat et le congélateur est placé de manière stable</p> <p>Si les accessoires du congélateur sont placés dans la position normale</p>
Il est difficile d'ouvrir le congélateur pour une courte durée	<p>Après la réfrigération du congélateur, il y a une différence de pression entre l'intérieur et l'extérieur de la caisse, ce qui peut entraîner une difficulté temporaire d'ouverture de la porte. Il s'agit d'un phénomène physique normal.</p>
Le boîtier émet de la chaleur Condensation externe	<p>Lorsque le congélateur est en marche, la coque extérieure du boîtier génère de la chaleur, qui est même plus importante au début du fonctionnement et en été.</p> <p>Ce phénomène est dû à la dissipation de la chaleur du condenseur et est normal.</p> <p>Lorsque l'humidité ambiante est élevée, il peut y avoir de la condensation sur la surface du boîtier et sur le joint de la porte, ce qui est un phénomène normal.</p> <p>Essayez avec une serviette sèche.</p>
Bruit d'écoulement d'air Bruit de bourdonnement Bruit de cliquetis	<p>Le réfrigérant circulant dans la conduite de réfrigération produit un bruit d'éruption et un grognement, ce qui est un bruit normal et n'affecte pas l'effet de refroidissement.</p> <p>Le compresseur produit un bourdonnement pendant son fonctionnement, et le son est fort au démarrage ou à l'arrêt.</p> <p>Le claquement de la soupape électromagnétique ou de la soupape de commutation électrique est un phénomène normal qui n'affecte pas son utilisation.</p>

Tableau 1 Classes climatiques

Classe	Symbole	Plage de température ambiante °C
Sub-tempéré	SN	+ 10 à + 32
Tempéré	N	+ 16 à + 32
Subtropical	ST	+ 16 à + 38
Tropical	T	+ 16 à + 43

Sub-tempéré : Cet appareil de réfrigération est destiné à être utilisé à des températures ambiantes comprises entre 10°C et 32°C ;

Tempéré : Cet appareil de réfrigération est destiné à être utilisé à des températures ambiantes comprises entre 16°C et 32°C ;

Subtropical : Cet appareil de réfrigération est destiné à être utilisé à des températures ambiantes comprises entre 16°C et 38°C ;

Tropical : Cet appareil de réfrigération est destiné à être utilisé à des températures ambiantes comprises entre 16°C et 43°C ;

Si le refroidisseur de vin fonctionne en dehors de la classe climatique (plage de température ambiante) pour laquelle il a été conçu, il peut ne pas être en mesure de maintenir des températures intérieures satisfaisantes.

### Spécial pour la nouvelle norme européenne

- Les pièces commandées dans le tableau suivant peuvent être obtenues auprès du canal \_ :

Pièce commandée	Fournis par	Délai minimal requis pour la mise à disposition
Thermostats	Personnel de maintenance professionnel	Au moins 7 ans après le lancement du dernier modèle sur le marché
Capteurs de température	Personnel de maintenance professionnel	Au moins 7 ans après le lancement du dernier modèle sur le marché
Cartes de circuit imprimé	Personnel de maintenance professionnel	Au moins 7 ans après le lancement du dernier modèle sur le marché
Sources lumineuses	Personnel de maintenance professionnel	Au moins 7 ans après le lancement du dernier modèle sur le marché
Poignées de porte	Réparateurs professionnels et utilisateurs finaux	Au moins 7 ans après le lancement du dernier modèle sur le marché
Charnières de porte	Réparateurs professionnels et utilisateurs finaux	Au moins 7 ans après le lancement du dernier modèle sur le marché
Plateaux	Réparateurs professionnels et utilisateurs finaux	Au moins 7 ans après le lancement du dernier modèle sur le marché
Paniers	Réparateurs professionnels et utilisateurs finaux	Au moins 7 ans après le lancement du dernier modèle sur le marché
Joints d'étanchéité de porte	Réparateurs professionnels et utilisateurs finaux	Au moins 7 ans après le lancement du dernier modèle sur le marché

- Le délai le plus court pour la fourniture de pièces détachées après-vente est de 15 jours ouvrables.
- Les informations sur le modèle et l'identification du modèle dans la base de données des produits peuvent être obtenues en scannant le lien internet sur le code QR (le cas échéant) sur l'étiquette d'efficacité énergétique du produit.

Cher client :

1. Si vous souhaitez retourner ou remplacer le produit, veuillez contacter le magasin où vous achetez. (N'oubliez pas d'apporter la facture d'achat)
2. Si votre produit tombe en panne et doit être réparé, veuillez contacter le fournisseur de services après-vente.

# INHALTE

1	Sicherheitshinweise	
1.1	Warnung	1
1.2	Bedeutung der Sicherheitswarnsymbole	3
1.3	Elektrizitätshinweise	3
1.4	Verwendungshinweise	4
1.5	Aufbewahrungshinweise	5
1.6	Warnungen für Energie	5
1.7	Entsorgungshinweise	5
2	Die richtige Verwendung des Gefrierschranks	
2.1	Namen der einzelnen Komponenten	6
2.2	Temperatursteuerpaneel	7
2.3	Platzierung	7
2.4	Lampenwechsel (optional)	8
2.5	Start	8
2.6	Energiespartipps	8
3	Wartung und Service des Gefrierschranks	
3.1	Reinigung	9
3.2	Abtauen	9
3.3	Bei Nichtgebrauch	9
4	Problembehandlung	10

## LIEBER KUNDE:

Vielen Dank für den Kauf dieses Gefrierschranks. Um sicherzustellen, dass Sie mit Ihrem neuen Gefrierschrank die besten Ergebnisse erzielen, nehmen Sie sich bitte die Zeit, um die einfachen Anweisungen in diesem Handbuch durchzulesen. Bitte entsorgen Sie das Verpackungsmaterial gemäß den aktuellen Umweltvorschriften. Wenn Sie Gefriergeräte entsorgen, wenden Sie sich bitte an Ihre örtliche Abfallentsorgungsbehörde, um Ratschläge zur sicheren Entsorgung zu erhalten. Dieses Gerät darf nur für den vorgesehenen Zweck verwendet werden.

# 1 Sicherheitshinweise

## 1.1 Warnung



Warnung: Brandgefahr/Gefahr von brennbaren Materialien

**DIESES** Gerät ist für den Einsatz in Haushalten und ähnlichen Anwendungen vorgesehen, wie z.B. in Personalküchen in Geschäften, Büros und anderen Arbeitsumgebungen, in Bauernhöfen und von Kunden in Hotels, Motels und anderen Wohnumgebungen, in Umgebungen mit Übernachtungs- und Frühstücksmöglichkeiten, in der Gastronomie und ähnlichen Anwendungen, die nicht den Einzelhandel betreffen.

**DIESES** Gerät ist nicht für die Verwendung durch Personen (einschließlich Kinder) mit eingeschränkten körperlichen, sensorischen oder geistigen Fähigkeiten oder mangelnder Erfahrung und Kenntnisse bestimmt, es sei denn, sie werden von einer für ihre Sicherheit verantwortlichen Person beaufsichtigt oder in die Verwendung des Geräts eingewiesen.

**KINDER** sollten beaufsichtigt werden, um sicherzustellen, dass sie nicht mit dem Gerät spielen.

**WENN** das Netzkabel beschädigt ist, muss es durch den Hersteller, seinen Kundendienst oder ähnlich qualifizierte Personen ersetzt werden, um eine Gefährdung zu vermeiden.

**LAGERN** Sie keine explosiven Substanzen wie Aerosoldosen mit einem brennbaren Treibmittel in diesem Gerät.

**DAS** Gerät muss nach dem Gebrauch und vor der Durchführung von Wartungsarbeiten am Gerät durch den Benutzer vom Netz getrennt werden.

**WARNUNG:** Halten Sie die Lüftungsöffnungen im Gerätegehäuse oder in der Einbaukonstruktion frei von Hindernissen.

**WARNUNG:** Verwenden Sie keine anderen als die vom Hersteller empfohlenen mechanischen Geräte oder andere Mittel zur Beschleunigung des Abtauvorgangs.

**WARNUNG:** Beschädigen Sie den Kältekreislauf nicht.

**WARNUNG:** Verwenden Sie keine Elektrogeräte in den Lebensmittelfächern des Geräts, es sei denn, es handelt sich um den vom Hersteller empfohlenen Typ.

**WARNUNG:** Bitte entsorgen Sie den Kühlschrank gemäß den örtlichen Vorschriften, da er brennbare Treibgase und Kältemittel verwendet.

**WARNUNG:** Achten Sie beim Aufstellen des Geräts darauf, dass das Stromkabel nicht eingeklemmt oder beschädigt ist.

**WARNUNG:** Platzieren Sie keine mehreren tragbaren Steckdosen oder tragbaren Netzteile an der Rückseite des Geräts.

**VERWENDEN** Sie keine Verlängerungskabel oder nicht geerdeten zweipoligen Adapter.

**GEFAHR:** Gefahr der Einklemmung von Kindern. Bevor Sie Ihren alten Kühl- oder

Gefrierschrank entsorgen:

-Schließen Sie die Tür.

-Lassen Sie das Regal an Ort und Stelle, so dass die Kinder nicht einfach hineinklettern.

**DER** Kühlschrank muss von der Stromversorgung getrennt werden, bevor Sie versuchen, das

Zubehör zu installieren.

**KÄLTEMITTEL** und Cyclopentan-Schaumstoff, die für das Gerät verwendet werden, sind

brennbar. Wenn das Gerät verschrottet wird, muss es daher von jeglichen Feuerquellen ferngehalten und von einem speziellen Verwertungsunternehmen mit entsprechender Qualifikation verwertet werden, das nicht durch Verbrennung beseitigt werden kann, um Umweltschäden oder andere Schäden zu vermeiden.

**ES** ist notwendig, dass bei Türen oder Deckeln, die mit Schlössern und Schlüsseln ausgestattet sind,

die Schlüssel außerhalb der Reichweite von Kindern und nicht in der Nähe des Kühlgeräts aufbewahrt werden, um zu verhindern, dass Kinder darin eingeschlossen werden.

**FÜR** EU-Standard: Dieses Gerät kann von Kindern ab 8 Jahren und darüber sowie von Personen mit

eingeschränkten körperlichen, sensorischen oder geistigen Fähigkeiten oder mangelnder Erfahrung und Kenntnisse verwendet werden, sofern sie beaufsichtigt oder bezüglich des sicheren Gebrauchs des Geräts unterwiesen wurden und die daraus resultierenden Gefahren verstehen. Reinigung und Benutzerwartung dürfen nicht ohne Aufsicht durch Kinder durchgeführt werden. Kinder im Alter von 3 bis 8 Jahren dürfen Kühlgeräte beladen und entladen.

**UM** eine Kontamination von Lebensmitteln zu vermeiden, beachten Sie bitte die folgenden

Anweisungen:

- Ein längeres Öffnen der Tür kann zu einem erheblichen Anstieg der Temperatur in den Fächern des Gerätes führen.

- Reinigen Sie regelmäßig Oberflächen, die mit Lebensmitteln in Kontakt kommen können, und zugängliche Drainagesysteme.

- Reinigen Sie Wassertanks, wenn sie 48 h lang nicht benutzt wurden; spülen Sie das an eine Wasserversorgung angeschlossene Wassersystem, wenn 5 Tage lang kein Wasser entnommen wurde.

(Hinweis 1)

- Lagern Sie rohes Fleisch und Fisch in geeigneten Behältern im Kühlschrank, so dass sie nicht mit anderen Lebensmitteln in Kontakt kommen oder auf diese tropfen.

- Zwei-Sterne-Tiefkühlfächer eignen sich zur Lagerung von vorgefrorenen Lebensmitteln, zur Aufbewahrung oder Herstellung von Speiseeis und zur Herstellung von Eiswürfeln. (Hinweis 2)

- Ein-, Zwei- und Drei-Sterne-Fächer sind nicht zum Einfrieren frischer Lebensmittel geeignet. (Anmerkung 3)

- Bei Geräten ohne 4-Sterne-Fach: Dieses Kühlgerät ist nicht zum Einfrieren von Lebensmitteln geeignet. (Hinweis 4)

- Wenn das Kühlgerät längere Zeit leer steht, schalten Sie es aus, tauen Sie es ab, reinigen Sie es, trocknen Sie es und lassen Sie die Tür offen, um Schimmelbildung im Gerät zu vermeiden.

Hinweis 1,2,3,4: Bitte bestätigen Sie, ob dies für Ihren Produkttyp zutrifft.

**FÜR** ein freistehendes Gerät: Dieses Kühlgerät ist nicht als Einbaugerät vorgesehen.

**JEDLICHER** Wechsel oder JEDE Wartung der LED-Lampen sollte von dem Hersteller,

seinem Servicevertreter oder einer ähnlich qualifizierten Person durchgeführt werden. (Siehe Kapitel 2.4 für den Lampenwechsel)





**WARNUNG:** Um eine Gefahr aufgrund der Instabilität des Geräts zu vermeiden, muss es entsprechend den Anweisungen befestigt werden.

**WARNUNG:** Nur an die Trinkwasserversorgung anschließen. (Geeignet für Eismaschine)

**UM** zu verhindern, dass ein Kind eingeklemmt wird, bewahren Sie es außerhalb der Reichweite von

Kindern und nicht in der Nähe eines Gefrierschranks (oder Kühlschranks) auf. (Geeignet für Produkte mit Schlössern)

## 1.2 Bedeutung der Sicherheitswarnsymbole

	Dieses Symbol weist auf verbotene Dinge hin, bei denen die damit verbundenen Verhaltensweisen verboten sein müssen. Die Nichtbeachtung der Anweisungen kann zu Schäden am Produkt führen oder die persönliche Sicherheit des Benutzers gefährden.
	Dieses Symbol weist auf Dinge hin, die eingehalten werden müssen und bei denen die damit verbundenen Verhaltensweisen in strikter Übereinstimmung mit dem erforderlichen Betrieb durchgeführt werden müssen.
	Die Nichtbeachtung der Anweisungen kann zu Schäden am Produkt führen oder die persönliche Sicherheit des Benutzers gefährden.
	Dieses Symbol weist auf Dinge hin, die beachtet werden müssen und bei denen die damit verbundenen Verhaltensweisen besondere Aufmerksamkeit erfordern. Bei Nichtbeachtung könnten leichte oder mittlere Verletzungen oder Schäden am Produkt führen.

Dieses Handbuch enthält viele wichtige Sicherheitsinformationen.  
Bitte befolgen Sie diese unbedingt.

## 1.3 Elektrizitätshinweise

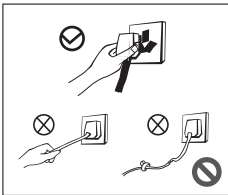

- Ziehen Sie nicht am Stromkabel, wenn Sie den Gefrierschrank ausstecken. Halten Sie den Stecker unbedingt fest und ziehen Sie ihn gerade aus der Steckdose.
- Um eine sichere Verwendung zu gewährleisten, dürfen Sie das Stromkabel zu keinem Zeitpunkt beschädigen und es nicht verwenden, wenn es defekt oder der Stecker abgenutzt ist.
- Wenn das Stromkabel abgenutzt oder beschädigt ist, muss es bei der vom Hersteller vorgesehenen Servicestelle ausgetauscht werden.

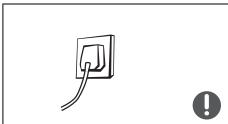

- Der Netzstecker sollte fest mit der Steckdose verbunden sein, andernfalls kann es zu einem Brand kommen. Bitte stellen Sie sicher, dass die Erdungselektrode der Steckdose über ein zuverlässiges Erdungskabel verfügt.



- Wenn brennbare Gase wie Kohlendioxid austreten, sollten Sie zuerst das Ventil schließen, das den Gasaustritt verursacht, und dann die Türen und Fenster öffnen. Ziehen Sie zu diesem Zeitpunkt nicht den Stecker von Elektrogeräten, wie z. B. dem Gefrierschrank, um elektrische Funken zu vermeiden, die einen Brand verursachen könnten.

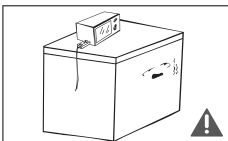

- Aus Sicherheitsgründen wird empfohlen, keine Steckdosen, Spannungsstabilisatoren, Reiskocher, Mikrowellen und andere Geräte auf dem Gefrierschrank zu stellen; und keine Geräte im Lebensmittellageraum des Geräts zu verwenden, mit Ausnahme des vom Hersteller empfohlenen Typs.

## 1.4 Verwendungshinweise

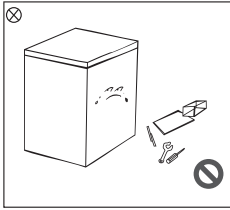

- Es ist strengstens untersagt, den Gefrierschrank eigenmächtig zu zerlegen und umzubauen sowie die Kühlleitung zu beschädigen. Die Wartung des Gefrierschranks muss von Fachpersonal durchgeführt werden.
- Um Gefahren zu vermeiden, muss das Stromkabel im Falle einer Beschädigung durch den Hersteller, dessen Wartungsabteilung und zuständige Fachleute ersetzt werden.

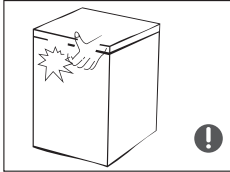

- Es gibt kleine Lücken zwischen den Türen und zwischen der Tür und dem Gefrierschrank. Achten Sie daher darauf, Ihre Hand nicht in diese Stellen zu stecken, um ein Quetschen Ihrer Finger zu vermeiden. Wenden Sie beim Öffnen und Schließen der Gefrierschranktür nicht zu viel Kraft an, um zu verhindern, dass Gegenstände herunterfallen.
- Nachdem der Gefrierschrank in Betrieb ist, greifen Sie nicht mit nassen Händen nach Lebensmitteln oder Behältern im Gefrierschrank, insbesondere nicht nach Metallbehältern, um Erfrierungen an Ihren Händen zu vermeiden.

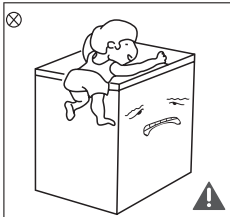

- Lassen Sie Kinder nicht, den Gefrierschrank zu betreten oder darauf zu klettern, um zu vermeiden, dass Kinder im Gefrierschrank eingeschlossen werden oder der Gefrierschrank herunterfällt, was zu Verletzungen bei Kindern führen kann.

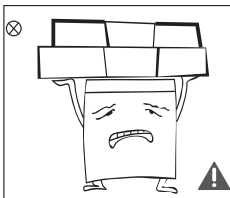

- Besprühen oder spülen Sie den Gefrierschrank nicht mit Wasser, stellen Sie den Gefrierschrank nicht an einen feuchten, leicht spritzbaren Ort, und füllen oder beladen Sie den Gefrierschrank nicht mit Wasser, um die elektrische Isolierung des Gefrierschranks nicht zu beeinträchtigen, was sogar zu Stromschlägen, Bränden und anderen Unfällen führen kann.

Bitte stellen Sie keine schweren Gegenstände auf die Oberseite des Gefrierschranks, da diese beim Schließen der Tür leicht herunterfallen und versehentlich beschädigt werden können.

## 1.5 Aufbewahrungshinweise

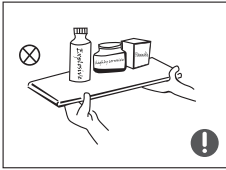

- Bitte stellen Sie keine brennbaren, explosiven, flüchtigen oder stark korrosiven Gegenstände in den Gefrierschrank, um Produktschäden, Brände und andere Unfälle zu vermeiden.
- Stellen oder verwenden Sie keine brennbaren Gegenstände in der Nähe des Gefrierschranks, um Brände zu vermeiden.

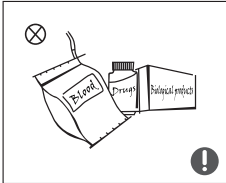

- Bei diesem Produkt handelt es sich um ein Haushaltskühlgerät. Gemäß den nationalen Standards ist es nur zur Aufbewahrung von Lebensmitteln geeignet und darf nicht für andere Zwecke wie die Aufbewahrung von Blut, Medikamenten und biologischen Produkten verwendet werden.





- Stellen Sie bitte keine abgefüllten oder verschlossenen Flüssigkeitsbehälter wie Flaschenbier, Getränken usw. in den Gefrierschrank, um Gefrieren und Risse zu vermeiden, die zu weiteren Verlusten führen kann.

## 1.6 Warnungen für Energie

- Der Gefrierschrank kann bei langfristiger Lagerung unterhalb der kältesten Temperaturen, für die das Gerät konzipiert ist, möglicherweise nicht konsistent funktionieren.
- Die Tatsache, dass Brausegetränke nicht in Lebensmittelgefrierfächern oder -schränken oder in Tieftemperaturfächern oder -schränken gelagert werden sollten und dass einige Produkte wie Wassereis nicht zu kalt verzehrt werden sollten;
- Die Notwendigkeit, die von den Lebensmittelherstellern empfohlene Lagerzeit für jede Art von Lebensmitteln nicht zu überschreiten, insbesondere für kommerziell tiefgefrorene Lebensmittel in Gefrier- und Tiefkühlfächern oder -schränken;
- Es müssen Vorsichtsmaßnahmen getroffen werden, um einen übermäßigen Temperaturanstieg der gefrorenen Lebensmittel während des Abtauvorgangs zu verhindern, z. B. das Einwickeln der gefrorenen Lebensmittel in mehrere Schichten Zeitungspapier.
- Die Tatsache, dass ein Temperaturanstieg der gefrorenen Lebensmittel während des manuellen Abtauvorgangs, der Wartung oder Reinigung die Lagerdauer verkürzen kann.
- Die Notwendigkeit, bei Türen oder Deckeln, die mit Schlössern und Schlüsseln ausgestattet sind, die Schlüssel außerhalb der Reichweite von Kindern und nicht in der Nähe des Gefriergeräts aufzubewahren, um zu verhindern, dass Kinder darin eingeschlossen werden.

## 1.7 Entsorgungshinweise

 Kältemittel und Cyclopentan-Schaumstoff, die im Gefrierschrank verwendet werden, sind brennbar. Das gebrauchte Gefrierschrank sollte von Zündquellen isoliert werden und darf nicht zur Entsorgung verbrannt werden. Um eine Schädigung der Umwelt oder andere Gefahren zu vermeiden, übergeben Sie es bitte einem qualifizierten, professionellen Recyclingunternehmen zur Entsorgung.

 Wenn Sie den Gefrierschrank verlassen und nicht benutzen, entfernen Sie bitte die Tür des Gefrierschranks, entfernen Sie die Türdichtung und den Regalkorb und stellen Sie die Tür und den Regalkorb an einer geeigneten Position, um zu verhindern, dass Kinder eindringen und spielen, was zu Unfällen führen kann.



Entsorgen Sie das Produkt ordnungsgemäß:

Dieses Symbol bedeutet, dass dieses Produkt innerhalb der gesamten Europäischen Union nicht zusammen mit anderem Haushaltsabfall entsorgt werden darf. Um eine potenzielle Gefahr für die Umwelt oder die menschliche Gesundheit aufgrund einer unkontrollierten Abfallbehandlung zu vermeiden, recyceln Sie den Abfall zur Förderung der nachhaltigen Wiederverwendung von Materialien. Um die gebrauchten Geräte zu recyceln, nutzen Sie bitte das Recyclingsystem bzw. Sammelsystem oder wenden Sie sich an den Produkthändler. Sie können garantieren, dass der Recyclingprozess umweltfreundlich und sicher ist.

## 2 Die richtige Verwendung des Gefrierschranks

### 2.1 Namen der einzelnen Komponenten

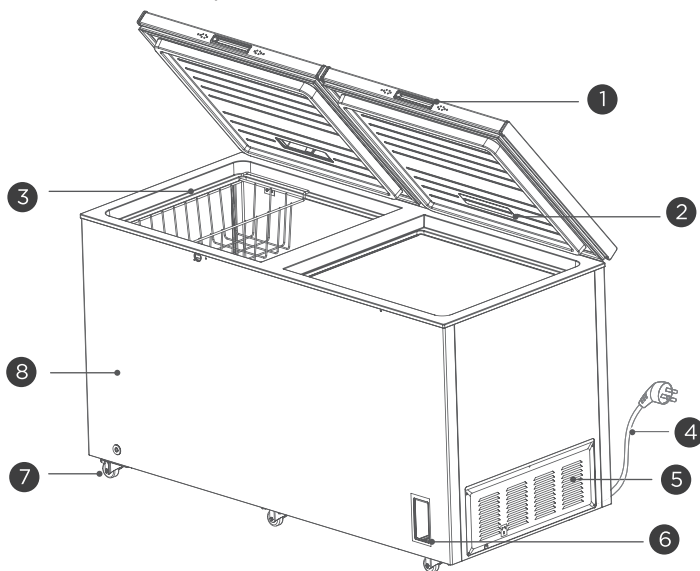

1	Türgriff	5	Auslöser
2	Lampe (wahlweise)	6	Temperatur-Bedienfeld
3	Regalkorb	7	Lenkrollen
4	Netzkabel	8	Schrank

(Die obigen Bilder dienen nur als Referenz und die tatsächliche Konfiguration unterliegt dem tatsächlichen Kauf oder der Aussage des Verkäufers.)

- Der Gefrierschrank kann die Frische von Lebensmitteln bei niedrigen Temperaturen lange bewahren. Es wird hauptsächlich zur Lagerung von Tiefkühlkost und zur Herstellung von Eiswürfeln verwendet.
- Der Gefrierschrank eignet sich zur Lagerung von Fleisch, Fisch, Garnelen und Gebäck, die nicht kurzfristig verzehrt werden sollen. Es eignet sich nicht für die Lagerung von Flüssigkeiten in abgefüllten oder verschlossenen Behältern, wie z. B. Flaschenbier oder Getränke.
- Bitte beachten Sie, dass die Lebensmittel bis zum Ablaufdatum verzehrt werden sollten.
- Die Gefriereschwindigkeit des Produkts hängt von der Menge der gelagerten Lebensmittel und der Umgebungstemperatur ab.

Wenn zu viel Lebensmittel bei Raumtemperatur auf einmal eingelegt werden, wird empfohlen, den Temperaturregler auf die höchste Stufe einzustellen und ihn 24 Stunden im Voraus zu betreiben oder Eiswürfel zum Kühlen zu verwenden. Darüber hinaus sollten große Lebensmittelstücke in kleine Stücke geteilt und getrennt gelagert werden, um ein ordnungsgemäßes Einfrieren zu gewährleisten. Andernfalls können bestimmte Teile von großen oder übermäßigen Lebensmitteln möglicherweise nicht richtig einfrieren und zu potenzieller Verderbtheit führen.

Hinweis:

Aufgrund der Abnutzung des Scharniers kann die Lebensdauer des Scharniers bei längerem Öffnen und Schließen beeinträchtigt werden und es kann zu Geräuschen kommen. Es wird empfohlen, dass Benutzer zur Wartung regelmäßig Schmieröl auf die Scharniere auftragen, um Geräusche effektiv zu beseitigen und die Lebensdauer der Scharniere zu verlängern.

## 2.2 Temperatursteuerpaneel

Steuerpaneel mit Anzeileuchte:

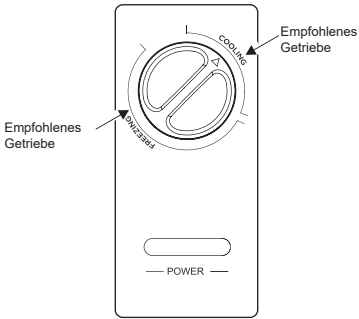

- Nach dem Einschalten leuchtet die „POWER (STROMVERSORGUNG)“-Anzeileuchte (grün).
- Der Bereich, in dem der Temperaturreglerknopf auf „COOLING (KÜHLUNG)“ zeigt, ist der Kühlbereich und „FREEZING (EINFRIEREN)“ der Gefrierbereich.
- Wenn der Temperaturreglerknopf im Uhrzeigersinn gedreht wird, sinkt die Temperatur im Gefrierschrank.
- Wenn der Temperaturreglerknopf gegen den Uhrzeigersinn gedreht wird, steigt die Temperatur im Gefrierschrank.
- Bitte beachten Sie das schematische Diagramm, um den „empfohlenen Gang“ zu identifizieren.

(Die obigen Bilder dienen nur als Referenz und die tatsächliche Konfiguration unterliegt dem tatsächlichen Kauf oder der Aussage des Verkäufers.)

## 2.3 Platzierung

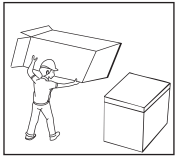

- Bevor Sie den Gefrierschrank verwenden, entfernen Sie bitte die gesamte Verpackung, einschließlich des Basispolsters, des Dämpfungsblocks vom Gefrierschrank und des Klebebands usw., und reißen Sie die Schutzfolie am Türkörper und am Gehäuse ab.

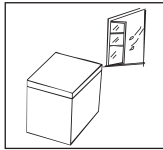

- Stellen Sie den Gefrierschrank in einem gut belüfteten Innenbereich mit ebenem und stabilem Untergrund auf.

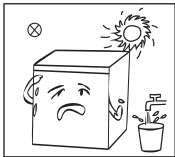

- Wählen Sie einen Ort, der weit von der Wärmequelle und direkter Sonneneinstrahlung entfernt ist. Stellen Sie das Gerät nicht in feuchten oder nassen Bereichen auf, um Rostbildung oder eine Schwächung der Isolationswirkung zu verhindern.

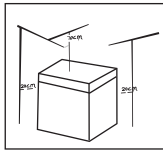

- Der obere Raum des Gefrierschranks sollte mehr als 70 cm betragen und der Abstand zwischen den Seiten und der Rückseite des Gefrierschranks und der Wand sollte mehr als 20 cm betragen, um das Öffnen und Schließen der Gefrierschranktür und die Wärmeableitung zu erleichtern.

## 2.4 Lampenwechsel (optional)

Der Wechsel der LED-Lampe muss durch einen Fachmann des Herstellers, seine Wartungsabteilung oder eine ähnliche Abteilung erfolgen.

(Die oben genannten Angaben dienen nur als Referenz und die tatsächliche Konfiguration unterliegt dem tatsächlichen Kauf oder der Erklärung des Verkäufers.)

## 2.5 Start

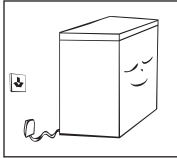

- Lassen Sie den Gefrierschrank nach dem Transport mindestens 2 Stunden stehen, bevor Sie ihn an die Stromversorgung anschließen, da es sonst zu Leistungseinbußen oder Schäden am Gefrierschrank kommen kann.

Bevor Sie frische oder gefrorene Lebensmittel im Gefrierschrank aufbewahren, lassen Sie den Gefrierschrank zwei bis drei Stunden lang laufen. An heißen Sommertagen sollten Benutzer den Gefrierschrank 4 Stunden im Voraus laufen lassen.

Während des Stromausfalls oder der Reinigung sollten Benutzer den Stecker ziehen und nach einem 5-Minuten-Intervall wieder einstecken, um eine Beschädigung des Kompressors durch den kontinuierlichen Start zu verhindern.

(Die oben genannten Angaben dienen nur als Referenz und die tatsächliche Konfiguration unterliegt dem tatsächlichen Kauf oder der Erklärung des Verkäufers.)

## 2.6 Energiespartipps

- Das Gerät sollte im kühlssten Bereich des Raums aufgestellt, von wärmeerzeugenden Geräten oder Heizkanälen entfernt und vor direkter Sonneneinstrahlung geschützt werden. Lassen Sie heiße Lebensmittel auf Raumtemperatur abkühlen, bevor Sie sie in das Gerät stellen. Eine Überlastung des Geräts zwingt den Kompressor dazu, länger zu laufen. Lebensmittel, die zu langsam gefrieren, können an Qualität verlieren oder verderben. Achten Sie darauf, die Lebensmittel ordnungsgemäß einzupacken und die Behälter trocken zu wischen, bevor Sie sie in das Gerät stellen. Dadurch wird die Bildung von Frost im Inneren des Geräts verringert. Der Aufbewahrungsbehälter des Geräts sollte nicht mit Aluminiumfolie, Wachspapier oder Papiertüchern ausgekleidet sein. Auskleidungen beeinträchtigen die Kaltluftzirkulation und machen das Gerät weniger effizient. Organisieren und kennzeichnen Sie Lebensmittel, um Türöffnungen und längeres Suchen zu reduzieren. Nehmen Sie so viele Gegenstände wie nötig auf einmal heraus und schließen Sie die Tür so schnell wie möglich.

## 3 Wartung und Service des Gefrierschranks

### 3.1 Reinigung

- Bitte reinigen Sie den Staub hinter und um den Gefrierschrank rechtzeitig, um die Wärmeableitung zu verbessern und Energie zu sparen.
- Überprüfen Sie regelmäßig die Türdichtung, um sicherzustellen, dass sie sauber und frei von Schmutz ist. Reinigen Sie die Türdichtung mit einem weichen, in Seifenwasser oder verdünntes Reinigungsmittel getauchten Tuch.
- Der Innenraum des Gefrierschranks sollte regelmäßig gereinigt werden, um Geruchsbildung zu vermeiden.
- Bevor Sie das Innere des Gefrierschranks reinigen, schalten Sie bitte den Strom aus und nehmen Sie alle Lebensmittel, Hängkörbe und Behälter heraus.
- Bitte verwenden Sie ein weiches Tuch oder einen Schwamm, um die Innenauskleidung des Gefrierschranks zu reinigen. Sie können zwei Esslöffel Backpulver und einen Liter warme Wasserlösung verwenden, dann mit klarem Wasser reinigen und sauber wischen. Öffnen Sie nach der Reinigung die Tür und lassen Sie sie auf natürliche Weise trocknen, bevor Sie sie an die Stromversorgung anschließen.
- Für Bereiche im Inneren des Gefrierschranks, die nicht leicht zu reinigen sind (z. B. Lücken oder Ecken), wird empfohlen, weiche Tücher, weiche Bürsten usw. und einige notwendige Hilfsmittel (z. B. dünne Stäbchen usw.) zur regelmäßigen Reinigung zu verwenden, um sicherzustellen, dass sich keine Schadstoffe oder Bakterien ansammeln.
- Verwenden Sie zur Reinigung der Innenverkleidung keine Seifen, Reinigungsmittel, Sprühreiniger usw., da diese Gerüche oder Verunreinigungen verursachen können.
- Reinigen Sie den Hängkorb mit einem weichen, in Seifenwasser oder verdünntes Reinigungsmittel getauchten Tuch und trocknen Sie ihn anschließend mit einem weichen Tuch oder lassen Sie ihn auf natürliche Weise trocknen.
- Wischen Sie die Außenfläche des Gefrierschranks mit einem weichen Tuch, das mit Seifenwasser, Reinigungsmittel usw. angefeuchtet wurde und trocknen Sie sie anschließend mit einem weichen Tuch ab.
- Verwenden Sie keine harte Haarbürste, Stahlwolle, Stahlbürste, Scheuermittel (z. B. Zahnpasta), organische Lösungsmittel (z. B. Alkohol, Aceton, Isoamylacetat usw.), kochendes Wasser oder saure oder alkalische Substanzen während der Reinigung, da dies die Oberfläche und den Innenraum des Gefrierschranks beschädigen kann. Organische Lösungsmittel wie kochendes Wasser und Benzol können Kunststoffteile verformen oder beschädigen.
- Spülen Sie das Gerät während der Reinigung nicht direkt mit Wasser oder anderen Flüssigkeiten ab, um einen Kurzschluss oder eine Beeinträchtigung der elektrischen Isolationsleistung nach dem Einweichen zu vermeiden.



**⚠ Trennen Sie beim Abtauen und Reinigen des Gefrierschranks zunächst den Netzstecker.**

### 3.2 Abtauen

- Gefrierschränke müssen manuell abgetaut werden:  
Ziehen Sie beim Auftauen bitte zuerst den Netzstecker, öffnen Sie die Gefriertür und nehmen Sie Lebensmittel aus dem Innenbereich, Hängkörbe usw. heraus; Öffnen Sie das Abflussloch und das Auslassloch (und stellen Sie einen Wasserbehälter an das Auslassloch), damit das Eis und der Reif im Innenbereich auf natürliche Weise schmelzen können, und trocknen Sie das Tauwasser mit einem trockenen, weichen Tuch ab. Sobald der Frost weicher wird, können Sie die Enteisung mit einer Eisschaufel beschleunigen.
- Bitte bewahren Sie beim Auftauen die entnommenen Lebensmittel an einem kühlen Ort auf, bevor Sie das Zubehör entfernen.



Verwenden Sie keine anderen mechanischen Geräte oder andere Beschleunigungsmittel als die vom Hersteller empfohlenen. Der Kältekreislauf darf nicht beschädigt werden.

### 3.3 Bei Nichtgebrauch

- Bei Stromausfall: Auch im Sommer können Lebensmittel noch mehrere Stunden gelagert werden; Während diesem Zeitraum sollte die Anzahl der Türöffnungen reduziert und keine frischen Lebensmittel hineingestellt werden.
- Bei längerem Nichtgebrauch: Ziehen Sie den Netzstecker, reinigen Sie den Gefrierschrank und lassen Sie die Tür des Gefrierschranks offen, um eine Geruchsentwicklung des Gefrierschranks zu vermeiden.
- Beim Bewegen des Gefrierschranks: Der Gefrierschrank sollte während des Transports nicht umdrehen, horizontal transportieren und vibrieren lassen. Der Neigungswinkel beim Transport sollte 45° nicht überschreiten. Fassen Sie beim Bewegen nicht die Tür oder das Scharnier an.  
Sobald der Gefrierschrank aktiviert ist, ist es am besten, ihn kontinuierlich zu verwenden und unter normalen Umständen die Verwendung des Gefrierschranks nicht zu beenden, um die Lebensdauer nicht zu beeinträchtigen.



Sobald der Gefrierschrank aktiviert ist, ist es am besten, ihn kontinuierlich zu verwenden und unter normalen Umständen die Verwendung des Gefrierschranks nicht zu beenden, um die Lebensdauer nicht zu beeinträchtigen.

## 4 Problembehandlung

Bei einigen der folgenden einfachen Probleme können Sie versuchen, sie selbst zu lösen. Wenn keine Besserung eintritt, wenden Sie sich bitte an den Kundendienst.

Der Gefrierschrank funktioniert nicht	<p>Ob das Netzteil angeschlossen ist und der Stecker fest eingesteckt ist</p> <p>Ob die Spannung zu niedrig ist</p> <p>Ob sich der Temperaturregler im Arbeitsbereich befindet</p> <p>Liegt ein Stromausfall oder eine teilweise Stromkreisauslösung vor?</p>
Der Gefrierschrank riecht unangenehm	<p>Geruchsintensive Lebensmittel sollten dicht verpackt sein</p> <p>Überprüfen Sie auf verdorbene Lebensmittel</p> <p>Der Innenraum des Gefrierschranks muss gereinigt werden</p>
Langfristiger Betrieb des Kompressors	<p>Aufgrund der hohen Temperaturen im Sommer ist es normal, dass Gefrierschränke lange arbeiten</p> <p>Stellen Sie nicht zu viele Lebensmittel auf einmal in den Gefrierschrank.</p> <p>Stellen Sie die Lebensmittel nach dem Abkühlen in den Gefrierschrank</p> <p>Öffnen Sie die Gefiertür zu oft</p> <p>Die Frostschicht des Gefrierschranks ist zu dick (zu diesem Zeitpunkt ist ein Abtauen erforderlich)</p>
Die Gefrierschrankbeleuchtung funktioniert nicht	<p>Ob der Gefrierschrank eingeschaltet ist und ob die Anzeigeluchte beschädigt ist</p>
Die Gefrierschranktür kann nicht richtig geschlossen werden.	<p>Die Lebensmittelverpackung ist eingeklemmt, sodass die Tür nicht geschlossen werden kann</p> <p>Es wurden zu viele Lebensmittel hineingelegt</p> <p>Gefrierschrank kippt</p>
Lautes Geräusch	<p>Ob der Boden eben ist und der Gefrierschrank stabil steht</p> <p>Ob das Zubehör des Gefrierschranks in der normalen Position platziert ist</p>
Es ist schwierig, den Gefrierschrank kurzzeitig zu öffnen	<p>Nach dem Abkühlen des Gefrierschranks entsteht ein Druckunterschied zwischen der Innen- und Außenseite des Gehäuses, der vorübergehend zu Schwierigkeiten beim Öffnen der Tür führen kann. Dies ist ein normales physikalisches Phänomen.</p>
Das Gehäuse gibt Wärme ab. Externe Kondensation	<p>Wenn der Gefrierschrank in Betrieb ist, erzeugt das Außengehäuse Wärme, in den frühen Betriebsphasen und im Sommer sogar noch mehr.</p> <p>Dies wird durch die Wärmeableitung des Kondensators verursacht und ist ein normales Phänomen.</p> <p>Bei hoher Luftfeuchtigkeit kann es zu Kondensation auf der Gehäuseoberfläche und der Türdichtung kommen, was ein normales Phänomen ist. Mit einem trockenen Handtuch trockenwischen.</p>
Luftstromgeräusch Summgeräusch Klappergeräusch	<p>Das in der Kühlleitung zirkulierende Kältemittel erzeugt ein explosives Geräusch und ein Gurren, was ein normales Geräusch ist und die Kühlwirkung nicht beeinträchtigt.</p> <p>Der Kompressor erzeugt während des Betriebs ein Summgeräusch und der Ton ist beim Starten oder Stoppen laut.</p> <p>Das elektromagnetische Ventil oder das elektrische Schaltventil erzeugt ein Klappergeräusch, was ein normales Phänomen ist und die Verwendung nicht beeinträchtigt.</p>

Tabelle 1 Klimaklassen

Klasse	Symbol	Umgebungstemperaturbereich °C
Erweiterte Temperierung	SN	+ 10 bis + 32
Temperiert	N	+ 16 bis + 32
Subtropisch	ST	+ 16 bis + 38
Tropisch	T	+ 16 bis + 43

Erweiterter Temperaturbereich: „Dieses Kühlgerät ist für die Verwendung bei Umgebungstemperaturen von 10 °C bis 32 °C bestimmt“;

Temperiert: „Dieses Kühlgerät ist für die Verwendung bei Umgebungstemperaturen von 16 °C bis 32 °C bestimmt“;

Subtropisch: „Dieses Kühlgerät ist für die Verwendung bei Umgebungstemperaturen von 16 °C bis 38 °C bestimmt“;

Tropical: „Dieses Kühlgerät ist für die Verwendung bei Umgebungstemperaturen von 16 °C bis 43 °C bestimmt“;

Wenn der Weinkühler außerhalb der Klimaklasse (Umgebungstemperaturbereich) betrieben wird, für die er ausgelegt ist, kann er möglicherweise keine zufriedenstellenden Außentemperaturen aufrechterhalten.

### Speziell für neue europäische Norm

- Die bestellten Teile in der folgenden Tabelle können über Kanal \_ bezogen werden:

Bestelltes Teil	Bereitgestellt von	Minimaler Zeitbedarf für die Bereitstellung
Thermostate	Professionelles Wartungspersonal	Mindestens 7 Jahre nach Markteinführung des letzten Modells
Temperatursensoren	Professionelles Wartungspersonal	Mindestens 7 Jahre nach Markteinführung des letzten Modells
Gedruckte Leiterplatten	Professionelles Wartungspersonal	Mindestens 7 Jahre nach Markteinführung des letzten Modells
Lichtquellen	Professionelles Wartungspersonal	Mindestens 7 Jahre nach Markteinführung des letzten Modells
Türklinken	Professionelle Reparateure und Endverbraucher	Mindestens 7 Jahre nach Markteinführung des letzten Modells
Türscharniere	Professionelle Reparateure und Endverbraucher	Mindestens 7 Jahre nach Markteinführung des letzten Modells
Tabletts	Professionelle Reparateure und Endverbraucher	Mindestens 7 Jahre nach Markteinführung des letzten Modells
Körbe	Professionelle Reparateure und Endverbraucher	Mindestens 7 Jahre nach Markteinführung des letzten Modells
Türdichtungen	Professionelle Reparateure und Endverbraucher	Mindestens 7 Jahre nach Markteinführung des letzten Modells

- Der kürzeste Zeitraum für die Bereitstellung von After-Sales-Ersatzteilen beträgt 15 Werktage.
- Informationen zum Modell und zur Modellidentifikation in der Produktdatenbank können durch Scannen des Weblinks auf dem QR-Code (falls vorhanden) auf dem Energieeffizienzlabel des Produkts abgerufen werden.

Lieber Kunde:

- Wenn Sie das Produkt zurückgeben oder umtauschen möchten, wenden Sie sich bitte an das Geschäft, in dem Sie es gekauft haben.  
(Denken Sie daran, die Kaufrechnung mitzubringen)
- Wenn Ihr Produkt kaputt geht und repariert werden muss, wenden Sie sich bitte an den Kundendienst.

# CONTENIDO

<b>1</b>	<b>Advertencias de seguridad</b>	
1.1	Advertencia .....	1
1.2	Significado de los símbolos de advertencia de seguridad .....	3
1.3	Asuntos relacionados con la electricidad .....	3
1.4	Asuntos relacionados con el uso.....	4
1.5	Asuntos relacionados con la colocación de artículos.....	5
1.6	Advertencias para la energía .....	5
1.7	Asuntos relacionados con la eliminación .....	5
<b>2</b>	<b>El uso correcto del congelador</b>	
2.1	Nombres de cada componente .....	6
2.2	Panel de control de temperatura .....	7
2.3	Colocación.....	7
2.4	Cambio de luz (opcional).....	8
2.5	Empezar .....	8
2.6	Consejos para ahorrar energía .....	8
<b>3</b>	<b>Mantenimiento y servicio de congelador</b>	
3.1	Limpieza .....	9
3.2	Descongelación.....	9
3.3	Cuando no se utiliza.....	9
<b>4</b>	<b>Resolución de problemas.....</b>	<b>10</b>

## ESTIMADO CLIENTE:

Gracias por comprar este congelador. Para asegurarse de obtener los mejores resultados con su nuevo congelador, tómese el tiempo para leer las sencillas instrucciones de este folleto. Asegúrese de que el material de embalaje se elimine de acuerdo con los requisitos medioambientales vigentes. Cuando deseche cualquier equipo congelador, comuníquese con el departamento local de eliminación de desechos para obtener asesoramiento sobre cómo eliminarlo de manera segura. Este aparato debe usarse únicamente para el propósito previsto.

# 1 Advertencias de seguridad

## 1.1 Advertencia



Advertencia: riesgo de incendio / materiales inflamables

**ESTE** aparato está diseñado para usarse en aplicaciones domésticas y similares, como áreas de cocina del personal en tiendas, oficinas y otros entornos de trabajo; casas de campo y clientes en hoteles, moteles y otros entornos residenciales; ambientes tipo cama y desayuno; servicio de comidas y aplicaciones similares no minoristas.

**ESTE** aparato no debe ser utilizado por personas (incluidos niños) con capacidades físicas, sensoriales o mentales reducidas, o falta de experiencia y conocimientos, a menos que hayan recibido supervisión o instrucción sobre el uso del aparato por una persona responsable de su seguridad.

**LOS NIÑOS** deben ser vigilados para garantizar que no jueguen con el aparato.

**SI** el cable de alimentación está dañado, debe ser reemplazado por el fabricante, su agente de servicio o personas igualmente calificadas para evitar riesgos.

**NO** almacene sustancias explosivas como latas de aerosol con propulsor inflamable en el refrigerador.

**EL** aparato debe desenchufarse después de su uso y antes de realizar el mantenimiento del usuario en el mismo.

**ADVERTENCIA:** Mantenga una ventilación libre sin obstrucción en la abertura de carcasa del refrigerador o en la estructura incorporada.

**ADVERTENCIA:** No utilice dispositivos mecánicos u otros medios distintos de los recomendados por el fabricante para acelerar el proceso de descongelación.

**ADVERTENCIA:** No dañe el circuito de refrigerante.

**ADVERTENCIA:** No coloque aparatos eléctricos dentro de los compartimentos de alimentos del refrigerador, a menos que sean del tipo recomendado por el fabricante.

**ADVERTENCIA:** Abandone el refrigerador de acuerdo con las regulaciones locales, ya que utiliza gas de soplado y refrigerante inflamable.

**ADVERTENCIA:** Al colocar el refrigerador, asegúrese de que el cable de alimentación no esté dañado ni quede atrapado.

**ADVERTENCIA:** No coloque múltiples tomas de corriente portátiles o fuentes de alimentación portátiles en la parte posterior del refrigerador.

**NO** utilice cables de extensión ni adaptadores sin conectadas a tierra dos clavijas.

**PELIGRO:** Riesgo de atrapamiento infantil. Antes de tirar su viejo refrigerador o congelador:

-Quite las puertas.

-Deje los estantes en su lugar para que los niños no puedan subir fácilmente.

**EL** refrigerador debe estar desconectado de la fuente de alimentación antes de intentar la instalación del accesorio.

**EI** material de espuma refrigerante y de ciclopentano utilizado para el refrigerador es inflamable. Por lo tanto, cuando se desecha el refrigerador, se debe mantener alejado de cualquier fuente de fuego y ser recuperado por una empresa de recuperación especial con la calificación correspondiente en lugar de desecharse por combustión, con el fin de evitar daños al medio ambiente o cualquier otro daño.

**ES** necesario, para puertas o tapas con cerraduras y llaves, mantenerse las llaves fuera del alcance de los niños y ajenas del aparato de refrigeración, con el fin de evitar que los niños queden encerrados en el interior.

**PARA** estándar de la UE: Este aparato puede ser utilizado por niños a partir de 8 años y personas con capacidades físicas, sensoriales o mentales reducidas o con falta de experiencia y conocimiento si han recibido supervisión o instrucciones sobre el uso del aparato de forma segura y comprenden los peligros involucrados. Los niños no deben jugar con el aparato. La limpieza y el mantenimiento por parte del usuario no deben ser realizados por niños sin supervisión. Los niños de 3 a 8 años pueden cargar y descargar electrodomésticos refrigeradores.

**PARA** evitar la contaminación de los alimentos, respete las siguientes instrucciones:

-Abrir la puerta durante largo tiempo puede provocar un aumento significativo de la temperatura en los compartimientos del aparato.

-Limpie regularmente las superficies que puedan entrar en contacto con los alimentos y los sistemas de drenaje accesibles.

– Limpie los depósitos de agua si no se han utilizado durante 48 horas; purgue el sistema de agua conectado a un suministro de agua si no se ha extraído agua durante 5 días. (nota 1)

– Almacene las carnes y pescados crudos en recipientes adecuados en el refrigerador, para que no estén en contacto con otros alimentos ni goteen sobre ellos.

– Los compartimientos para alimentos congelados de dos estrellas son adecuados para almacenar alimentos precongelados, guardar o hacer helados y hacer cubitos de hielo. (nota 2)

– Los compartimientos de una, dos y tres estrellas no son adecuados para congelar alimentos frescos. (nota 3)

- Para aparatos sin compartimiento de 4 estrellas: este aparato de refrigeración no es apto para congelar alimentos. (nota 4)

– Si el refrigerador permanece vacío durante mucho tiempo, apáguelo, descongélelo, límpielo, séquelo y deje la puerta abierta para evitar la aparición de moho en el interior del refrigerador.

Nota 1,2,3,4: Confirme si es aplicable según el tipo de compartimento de su producto.

**PARA** un aparato independiente: este aparato de refrigeración no está diseñado para utilizarse como aparato empotrado.



**CUALQUIER** reemplazo o mantenimiento de las lámparas LED debe ser realizado por el fabricante, su agente de servicio o una persona calificada similar. (Consulte el capítulo 2.4 para el reemplazo de la lámpara)

**ADVERTENCIA:** Para evitar los peligros causados por la inestabilidad del aparato, debe fijarse según las instrucciones

**ADVERTENCIA:** Conéctelo únicamente al suministro de agua potable. (Adecuado para máquinas de hacer hielo)

**PARA** Prevenir De Atraparse, Los Niños Deben Mantenerse Fuera De Las Cercanías Del Congelador (O Refrigerador). (Aplicable a los productos con cerraduras)

## 1.2 Significado de los símbolos de advertencia de seguridad

	Este símbolo indica asuntos prohibidos cuyas conductas relacionadas deben estar prohibidas. El incumplimiento de las instrucciones puede provocar daños al producto o poner en peligro la seguridad personal del usuario.
	Este símbolo indica cuestiones que deben cumplirse y cuyas conductas relacionadas deben realizarse en estricto apego a la operación requerida. El incumplimiento de las instrucciones puede provocar daños al producto o poner en peligro la seguridad personal del usuario.
	Este símbolo indica asuntos que requieren atención, cuyos comportamientos relacionados requieren atención especial. Si se deja sin vigilancia, esto podría provocar lesiones leves o moderadas o daños al producto.

Este manual contiene mucha información de seguridad importante; asegúrese de seguirla en su totalidad.

## 1.3 Asuntos relacionados con la electricidad

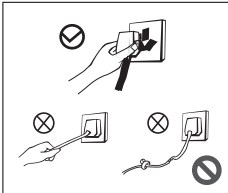

- No tire del cable eléctrico cuando desenchufe el congelador. Asegúrese de sujetar el enchufe firmemente y sacarlo del enchufe.
- Para un uso seguro, no dañe la línea eléctrica en ningún momento y no utilice la línea eléctrica cuando esté rota o el enchufe esté desgastado.
- Si la línea eléctrica está desgastada o dañada, debe ser reemplazada en el punto de servicio designado por el fabricante.

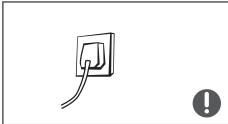

- El enchufe de la línea eléctrica debe mantenerse en contacto firme con la toma de corriente, de lo contrario podría provocar un incendio. Asegúrese de que el electrodo de tierra del enchufe tenga un cable de tierra confiable.



- Cuando se producen fugas de gases inflamables, como el gas de carbón, primero se debe cerrar la válvula que provoca la fuga de gas y luego abrir las puertas y ventanas. En este momento, no desconecte los enchufes de aparatos eléctricos, como el congelador, para evitar que las chispas eléctricas provoquen un incendio.

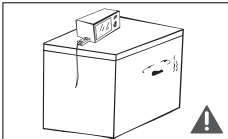

- Por seguridad, se recomienda que no se coloquen enchufes eléctricos, estabilizadores de tensión, ollas arroceras, hornos microondas y otros electrodomésticos encima del congelador; y que no se utilicen aparatos en el cuarto de almacenamiento de alimentos del aparato, excepto el tipo recomendado para su uso por el fabricante.

#### 1.4 Asuntos relacionados con el uso

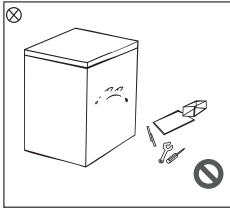

- Está estrictamente prohibido desmontar y remodelar el congelador de forma privada y dañar la tubería de refrigeración, y el mantenimiento del congelador debe ser realizado por personal profesional.
- Para evitar peligros, si el cable de alimentación está dañado, debe ser reemplazado por el fabricante, su departamento de mantenimiento y los profesionales pertinentes.

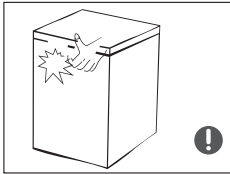

- Hay pequeños espacios entre las puertas y entre la puerta y el congelador, así que tenga cuidado de no poner la mano en estas áreas para evitar apretarse los dedos. Al abrir y cerrar la puerta del congelador, no use fuerza excesiva para evitar que los artículos se caigan.
- Después de que el congelador comience a funcionar, no busque alimentos ni recipientes en el congelador con las manos mojadas, especialmente recipientes de metal, para evitar que se le congelen las manos.

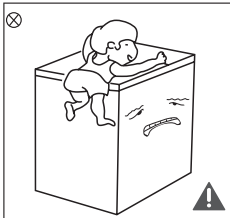

- No permita que los niños entren o se suban al congelador para evitar que se queden atrapados dentro del congelador o que el congelador se caiga, lo que podría causarles lesiones.
- No rocíe ni enjuague el congelador con agua, y no coloque el congelador en un lugar húmedo que pueda salpicar fácilmente, y no llene ni cargue el congelador con agua para evitar afectar el aislamiento eléctrico del congelador, lo que incluso puede provocar descargas eléctricas, choque, incendio y otros accidentes.

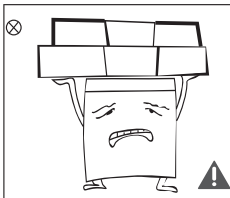

No coloque objetos pesados encima del congelador, ya que es fácil que los objetos se caigan al cerrar la puerta y provoquen daños accidentales.

## 1.5 Asuntos relacionados con la colocación de artículos

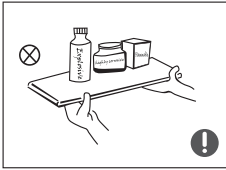

- No coloque artículos inflamables, explosivos, volátiles y altamente corrosivos en el congelador, para no causar daños al producto, incendios u otros accidentes.
- No coloque ni utilice elementos combustibles cerca del congelador para evitar un incendio.



- Este producto es un aparato de refrigeración doméstico y, según las normas nacionales, solo es adecuado para almacenar alimentos y no puede utilizarse para otros fines, como almacenar sangre, medicamentos y productos biológicos.

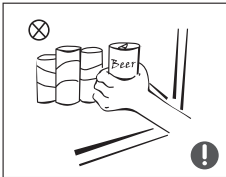



- No coloque recipientes embotellados o cerrados de artículos líquidos como cerveza embotellada, bebidas, etc. en el congelador para evitar que se congelen y se agrieten, lo que puede causar otras pérdidas.

## 1.6 Advertencias para la energía

- Es posible que el congelador no funcione de manera consistente cuando se coloca durante un período prolongado por debajo del extremo frío del rango de temperaturas para el cual está diseñado el congelador.
- Es el hecho de que las bebidas efervescentes no deben almacenarse en compartimentos o gabinetes de congelación de alimentos o en compartimentos o gabinetes de baja temperatura, y que algunos productos como los hielos de agua no deben consumirse demasiado fríos;
- Es necesario no exceder el (los) tiempo(s) de almacenamiento recomendado(s) por los fabricantes de alimentos para cualquier tipo de alimentos y particularmente para alimentos congelados comercialmente en congeladores y compartimentos o gabinetes de almacenamiento de alimentos congelados;
- Las precauciones necesarias para evitar un aumento indebido de la temperatura de los alimentos congelados durante la descongelación de los alimentos refrigerados, como envolver los alimentos congelados en varias capas de papel de periódico.
- Un aumento de la temperatura de los alimentos congelados durante la descongelación manual, el mantenimiento o la limpieza podría acortar su vida útil.
- Es necesario, para puertas o tapas con cerraduras y llaves, mantenerse las llaves fuera del alcance de los niños y ajenas del congelador vertical, con el fin de evitar que los niños queden encerrados dentro.

## 1.7 Asuntos relacionados con la eliminación

 El refrigerante y el material espumante de ciclopentano utilizados en este congelador son materiales inflamables y el congelador usado debe aislarse de fuentes de ignición y no debe quemarse para su eliminación. Entréguelo a una empresa de reciclaje profesional calificada para su eliminación y evitar dañar el medio ambiente u causar otros peligros.

 Cuando el congelador esté abandonado y no esté en uso, retire la puerta del congelador, retire el sello de la puerta y la canasta del estante, y coloque la puerta y la canasta del estante en una posición adecuada, para evitar que los niños entren y jueguen, lo cual puede causar accidentes.



Desheche adecuadamente el producto:

Este símbolo significa que en toda la Unión Europea este producto no es apto para desecharse junto con otros residuos domésticos. Para evitar causar un peligro potencial al medio ambiente o la salud humana debido al tratamiento incontrolado de residuos, recicle los residuos para promover la reutilización sostenible del material. Para reciclar los dispositivos usados, utilice el sistema de reciclaje o el sistema de recolección, o comuníquese con los minoristas del producto. Pueden garantizar que el proceso de reciclaje sea seguro y respetuoso con el medio ambiente.

## 2 El uso correcto del congelador

### 2.1 Nombres de cada componente

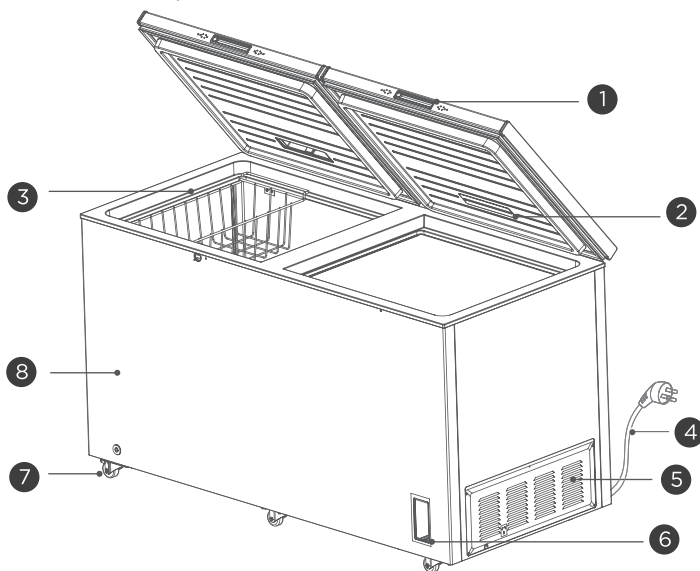

1	Manija de la puerta	5	Persiana
2	Lámpara (opcional)	6	Panel de control de temperatura
3	Cesta de estantería	7	Rueda de pie
4	Cable de alimentación	8	Gabinete

(Las imágenes de arriba son solo como referencia y la configuración real estará sujeta a la compra real o a la declaración del vendedor)

- El congelador puede mantener la frescura de los alimentos durante mucho tiempo a bajas temperaturas. Se utiliza principalmente para almacenar alimentos congelados y hacer cubitos de hielo.
- El congelador es apto para almacenar carnes, pescados, gambas y bollería que no se vayan a consumir a corto plazo. No es adecuado para almacenar líquidos en recipientes embotellados o sellados, como cerveza o bebidas embotelladas.
- Tenga en cuenta que el alimento debe consumirse antes de su fecha de caducidad.
- La velocidad de congelación del producto está relacionada con la cantidad de alimento almacenado y la temperatura ambiente.

Si se colocan demasiados alimentos a temperatura ambiente a la vez, se recomienda configurar el controlador de temperatura al nivel máximo y operarlo con 24 horas de anticipación o usar cubitos de hielo para enfriar. Además, los trozos grandes de comida deben dividirse en trozos pequeños y almacenarse por separado para garantizar una congelación adecuada. De lo contrario, es posible que ciertas partes de alimentos grandes o excesivos no se congelen adecuadamente, lo que podría provocar su deterioro.

Recordatorio:

Debido al desgaste de la bisagra durante la apertura y el cierre prolongados, la vida útil de la bisagra podría verse afectada y se podrían producir ruidos. Se recomienda que los usuarios apliquen regularmente aceite lubricante a las bisagras para su mantenimiento, lo que puede eliminar eficazmente el ruido y extender la vida útil de las bisagras.

## 2.2 Panel de control de temperatura

panel de control con luz indicadora:

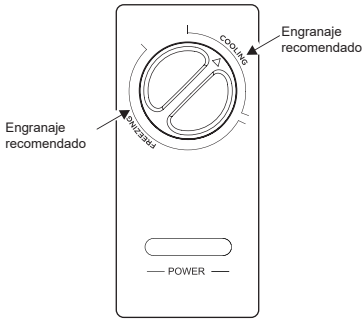

- Después de energizar, la luz indicadora de "POTENCIA" se enciende (verde).
- El área donde la perilla del controlador de temperatura apunta a "REFRIGERACIÓN" es el área de refrigeración y "CONGELACIÓN" es el área congelada;
- Cuando el mando del regulador de temperatura en el sentido de las agujas del reloj, la temperatura dentro del congelador disminuye;
- Cuando se gira la perilla controlador de temperatura se gira en sentido antihorario, la temperatura dentro del congelador aumenta;
- Por favor, consulte el esquema por favor, consulte el diagrama esquemático para identificar el "engranaje recomendado".

(Las imágenes de arriba son solo como referencia y la configuración real estará sujeta a la compra real o a la declaración del vendedor)

## 2.3 Colocación

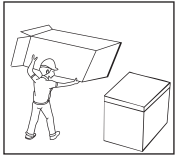

- Antes de usar el congelador, retire todo el paquete, que incluye la almohadilla de la base, el bloque de espuma del congelador y la cinta adhesiva, etc. Y retire la película protectora del cuerpo de la puerta y la caja.

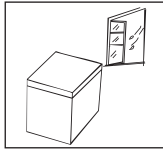

- Coloque el congelador en un área interior bien ventilada con un suelo plano y resistente.

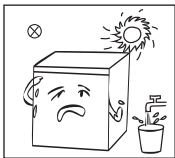

- Seleccione el lugar que esté alejado de la fuente de calor y de la luz solar directa. No lo coloque en áreas húmedas o acuosas para evitar que se oxide o debilite el efecto de aislamiento.

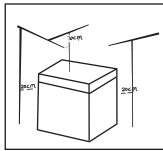

- El espacio superior del congelador debe ser superior a 70 cm y la distancia entre los lados y la parte trasera del congelador y la pared debe ser superior a 20 cm, para facilitar la apertura y cierre de la puerta del congelador y la disipación del calor.

## 2.4 Cambio de luz (opcional)

El cambio de la luz LED debe ser realizado por un profesional del fabricante, su departamento de mantenimiento u otros departamentos similares.

(Lo anterior es solo como referencia y la configuración real estará sujeta a la compra real o a la declaración del vendedor)

## 2.5 Empezar

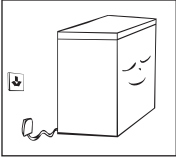

- Después del transporte, deje reposar el congelador durante al menos 2 horas antes de conectarlo a la fuente de alimentación; de lo contrario, podría provocar una degradación del rendimiento o daños al congelador.

Antes de guardar alimentos frescos o congelados en el congelador, haga funcionar el congelador durante 2 a 3 horas; En los días calurosos de verano, los usuarios deben hacer funcionar el congelador con 4 horas de antelación.

Durante el corte de energía o la limpieza, los usuarios deben desconectar el enchufe y volver a enchufarlo después de un intervalo de 5 minutos en caso de que el arranque continuo dañe el compresor.

(Lo anterior es solo como referencia y la configuración real estará sujeta a la compra real o a la declaración del vendedor)

## 2.6 Consejos para ahorrar energía

- El aparato debe ubicarse en el área más fresca del salón, lejos de aparatos que produzcan calor o conductos de calefacción, y fuera de la luz solar directa.  
Deje que los alimentos calientes se enfríen a temperatura ambiente antes de colocarlos en el aparato. La sobrecarga del aparato obliga al compresor a funcionar por más tiempo. Los alimentos que se congelan demasiado lentamente pueden perder calidad o estropearse.  
Asegúrese de envolver los alimentos adecuadamente y secar los recipientes antes de colocarlos en el aparato, reduciendo así la acumulación de escarcha en el aparato.  
El contenedor de almacenamiento de electrodomésticos no debe recubrirse con papel de aluminio, papel encerado o toallas de papel. Los revestimientos interfieren con la circulación del aire frío, lo que hace que el aparato sea menos eficiente.  
Organice y etiquete los alimentos para reducir las aperturas de puertas y las búsquedas prolongadas. Retire tantos elementos como sea necesario a la vez y cierre la puerta lo antes posible.

## 3 Mantenimiento y servicio de congelador.

### 3.1 Limpieza

- Limpie el polvo detrás y alrededor del congelador a tiempo para mejorar la disipación del calor y ahorrar energía.
- Inspeccione periódicamente el sello de la puerta para asegurarse de que esté limpio y libre de residuos. Limpie la junta de la puerta con un paño suave humedecido en agua con jabón o con un agente limpiador diluido.
- El interior del congelador debe limpiarse regularmente para evitar olores.
- Antes de limpiar el interior del congelador, apáguelo, saque toda la comida, cestas colgantes y recipientes.
- Utilice un paño suave o una esponja para limpiar el revestimiento interior del congelador. Puede usar dos cucharadas de bicarbonato de sodio y un litro de solución de agua tibia para limpiarlo primero, luego limpiarlo con agua limpia y limpiarlo. Después de la limpieza, abra la puerta y déjela secar naturalmente antes de conectarla a la fuente de alimentación.
- Para áreas dentro del congelador que no son fáciles de limpiar (por ejemplo, huecos o esquinas), se recomienda utilizar paños suaves, cepillos suaves, etc. y algunas ayudas necesarias (por ejemplo, palos finos, etc.) para realizar una limpieza regular para garantizar que no haya acumulación de contaminantes o bacterias.
- No utilice jabones, detergentes, limpiadores en aerosol, etc. para limpiar el revestimiento, ya que pueden generar olores o contaminación.
- Limpie la cesta colgante con un paño suave humedecido en agua jabonosa o un agente de limpieza diluido y luego séquela con un paño suave o séquela al aire de forma natural.
- Limpie la superficie exterior del congelador con un paño suave humedecido con agua jabonosa, detergente, etc. y luego séquelo con un paño suave.
- No utilice cepillos de pelo duro, bolas de alambre de acero, cepillos de alambre de acero, abrasivos (como pasta de dientes), disolventes orgánicos (como alcohol, acetona, acetato de isoamilo, etc.), agua hirviendo ni sustancias ácidas o alcalinas durante la limpieza, ya que podría dañar la superficie y el revestimiento interior del congelador. Los disolventes orgánicos como el agua hirviendo y el benceno pueden deformar o dañar las piezas de plástico.
- No enjuague directamente con agua u otros líquidos durante la limpieza para evitar cortocircuitos o afectar la electricidad.



**⚠** Al descongelar y limpiar el congelador, primero desconecte la fuente de alimentación.

### 3.2 Descongelación

- Los congeladores deben descongelarse manualmente:  
Al descongelar, primero desenchufe el enchufe, abra la puerta del congelador y saque los alimentos del interior, las cestas colgantes, etc.; Abra el orificio de drenaje y el orificio de salida (y coloque un recipiente de agua en el orificio de salida) para permitir que el hielo y la escarcha del interior se derritan naturalmente y seque el agua de descongelación con un paño suave y seco. Una vez que la escarcha se ablande, puedes usar una pala para hielo para acelerar el deshielo.
- Al descongelar, mantenga los alimentos retirados en un lugar fresco antes de retirar los accesorios.  
**⚠** No utilice dispositivos mecánicos u otros medios de aceleración distintos a los recomendados por el fabricante. El circuito frigorífico no debe sufrir daños.

### 3.3 Cuando no se utiliza

- En caso de corte de corriente: incluso en verano los alimentos se pueden conservar durante varias horas; Durante este período, se debe reducir el número de puertas que se abren y no se deben introducir alimentos frescos.
- Cuando no esté en uso durante un período prolongado: desenchufe la fuente de alimentación, luego limpie el congelador y mantenga la puerta del congelador abierta para evitar que genere olores.
- Al mover el congelador: No invierta, transporte horizontalmente ni haga vibrar el congelador durante el transporte. El ángulo de inclinación durante el transporte no debe exceder los 45°. No agarre la puerta ni la bisagra mientras la mueve.

**⚠** Una vez activado el congelador, lo mejor es usarlo de forma continua y, en circunstancias normales, no dejar de usarlo, para no afectar la vida útil.

## 4 Resolución de problemas

Para algunos de los siguientes problemas simples, puede intentar resolverlos usted mismo. Si no hay mejora, llame al departamento de servicio postventa.

El congelador no funciona	<p>Si la fuente de alimentación está conectada y el enchufe está firmemente insertado</p> <p>Si la tensión es demasiado baja</p> <p>Si la perilla de control de temperatura está en el área de trabajo</p> <p>¿Hay un corte de energía o un disparo parcial del circuito?</p>
El congelador huele mal	<p>Los alimentos olorosos deben estar bien embalados.</p> <p>Compruebe si hay comida podrida</p> <p>Es necesario limpiar el interior del congelador.</p>
Funcionamiento a largo plazo del compresor	<p>Es normal que los congeladores funcionen mucho tiempo debido a las altas temperaturas en verano</p> <p>No ponga demasiada comida en congelador a la vez.</p> <p>Coloque la comida en el congelador después de que se haya enfriado.</p> <p>Se ha abierto la puerta del congelador con demasiada frecuencia</p> <p>La capa de escarcha del congelador es demasiado espesa (es necesario descongelar en este momento)</p>
La luz del congelador no se enciende	Si el congelador está encendido y si la luz indicadora está dañada
La puerta del congelador no se puede cerrar correctamente	<p>El paquete de comida está atascado por lo que no se puede cerrar la puerta.</p> <p>Se ha puesto demasiada comida</p> <p>El congelador se inclina</p>
Alto Nivel de Ruido	<p>Si el suelo es plano y el congelador está colocado de forma estable</p> <p>Si los accesorios del congelador están colocados en la posición normal.</p>
Es difícil abrir el congelador por un corto tiempo.	Después de la refrigeración del congelador, existe una diferencia de presión entre el interior y el exterior del gabinete, lo que puede provocar una dificultad temporal para abrir la puerta. Este es un fenómeno físico normal.
La carcasa emite calor Condensación externa	<p>Cuando el congelador está funcionando, la capa exterior de la carcasa generará calor, generando incluso más calor en las primeras etapas de funcionamiento y en verano.</p> <p>Esto se debe a la disipación de calor del condensador y es un fenómeno normal.</p> <p>Cuando la humedad ambiental es alta, puede haber condensación en la superficie de la caja y en el sello de la puerta, lo cual es un fenómeno normal. Seque con una toalla seca.</p>
Sonido del flujo de aire Sonido de zumbido Sonido de estrépito	<p>El refrigerante que circula en la tubería de refrigeración producirá un sonido de erupción y un gruñido, que es un sonido normal y no afectará el efecto de refrigeración.</p> <p>El compresor produce un zumbido durante el funcionamiento y el sonido es fuerte al arrancar o parar.</p> <p>La válvula electromagnética o la válvula de conmutación eléctrica emitirá un ruido metálico, lo cual es un fenómeno normal y no afectará su uso.</p>

Tabla 1 Clases climáticas

Clase	Símbolo	Rango de temperatura ambiente °C
Templado extendido	SN	+ 10 a + 32
Templado	N	+ 16 a + 32
Subtropical	ST	+ 16 a + 38
Tropical	T	+ 16 a + 43

Templado extendido: 'este aparato de refrigeración está destinado a utilizarse en un rango de temperatura ambiental de 10 °C a 32 °C';

templado: 'este aparato de refrigeración está destinado a utilizarse en un rango de temperatura ambiental de 16 °C a 32 °C';

Subtropical: 'este aparato de refrigeración está destinado a utilizarse en un rango de temperatura ambiental de 16 °C a 38 °C';

Tropical: 'este aparato de refrigeración está destinado a utilizarse en un rango de temperatura ambiental de 16 °C a 43 °C';

Si la vinoteca funciona fuera de la clase climática (rango de temperatura ambiente) para la que está clasificado, es posible que no pueda mantener temperaturas eternas satisfactorias.

### Especial para nueva norma europea

- Las piezas de orden en la siguiente tabla pueden ser adquiridas por canal \_\_\_\_:

Pieza pedida	Suministrada por	Tiempo mínimo requerido para la provisión
Termostatos	Personal de mantenimiento profesional	Al menos 7 años después del lanzamiento del último modelo al mercado
Sensores de temperatura	Personal de mantenimiento profesional	Al menos 7 años después del lanzamiento del último modelo al mercado
Placas de circuito impreso	Personal de mantenimiento profesional	Al menos 7 años después del lanzamiento del último modelo al mercado
Fuentes de luz	Personal de mantenimiento profesional	Al menos 7 años después del lanzamiento del último modelo al mercado
Manijas de puerta	Reparadores profesionales y usuarios finales	Al menos 7 años después del lanzamiento del último modelo al mercado
Bisagras de puerta	Reparadores profesionales y usuarios finales	Al menos 7 años después del lanzamiento del último modelo al mercado
Bandejas	Reparadores profesionales y usuarios finales	Al menos 7 años después del lanzamiento del último modelo al mercado
Cestas	Reparadores profesionales y usuarios finales	Al menos 7 años después del lanzamiento del último modelo al mercado
Juntas de puerta	Reparadores profesionales y usuarios finales	Al menos 7 años después del lanzamiento del último modelo al mercado

- El período más corto para proporcionar repuestos de posventa es 15 días laborales
- La información del modelo y la identificación del modelo en la base de datos del producto se pueden obtener escaneando el enlace web en el código QR (si lo hay) en la etiqueta de eficiencia energética del producto.

#### Estimado cliente:

- Si desea devolver o reemplazar el producto, comuníquese con la tienda de compra.  
(Recuerde traer la factura de compra)
- Si su producto se descompone y necesita reparación, comuníquese con el proveedor de servicios postventa.proveedor de servicio.

# INDICE

1	Avvertimenti per la sicurezza	
1.1	Avvertimento .....	1
1.2	Significato dei simboli di avvertimento per la sicurezza .....	3
1.3	Provvedimento sull'elettricità.....	3
1.4	Questioni relative all'uso.....	4
1.5	Informazioni relative al posizionamento degli articoli .....	5
1.6	Avvertimenti sul consumo delle energie .....	5
1.7	Provvedimento sullo smaltimento.....	5
2	L'uso corretto del congelatore	
2.1	Nomi dei componenti.....	6
2.2	Pannello di controllo della temperatura .....	7
2.3	Posizionamento .....	7
2.4	Cambio della lampadina (opzionale).....	8
2.5	Avvio.....	8
2.6	Suggerimenti per il risparmio energetico.....	8
3	Manutenzione e assistenza del congelatore	
3.1	Pulizia.....	9
3.2	Sbrinamento .....	9
3.3	In caso di inutilizzo .....	9
4	Risoluzione dei problemi .....	10

GENTILI CLIENTE,

La ringraziamo per aver acquistato questo congelatore. Per assicurarsi di ottenere i migliori risultati dal congelatore, si prega di leggere le semplici istruzioni in questo Manuale. Assicurarsi che il materiale di imballaggio venga smaltito in conformità con i requisiti ambientali vigenti. Quando si smaltisce qualsiasi apparecchiatura di congelamento, contattare il reparto locale per lo smaltimento dei rifiuti per consigli sullo smaltimento sicuro. Questo apparecchio deve essere utilizzato solo per lo scopo previsto.

# 1 Avvertimenti per la sicurezza

## 1.1 Avvertimento



Avvertimento: rischio di incendio / materiali infiammabili

**QUESTO** elettrodomestico è destinato ad usi domestici e simili, per esempio nella cucina di personale nei negozi, uffici e altri ambienti di lavoro; è adatto anche per agriturismo, hotel, motel e altri ambienti di tipo residenziale; è inoltre perfetto per locali di bed and breakfast, di ristorazione e luoghi simili non commerciali.

**QUESTO** apparecchio non è destinato all'uso da parte di persone (compresi i bambini) con capacità fisiche, sensoriali o mentali ridotte o mancanza di esperienza e conoscenza, a meno che non sia stata data loro supervisione o istruzione sull'uso dell'apparecchio da parte di una persona responsabile della loro sicurezza.

I bambini devono essere sorvegliati per assicurarsi che non giochino con il dispositivo.

**SE** il cavo di alimentazione è danneggiato, deve essere sostituito dal produttore, dal suo agente di servizio o da persone qualificate per evitare un pericolo.

**NON** conservare sostanze esplosive come bombolette aerosol con un propellente infiammabile in questo apparecchio.

**L'APPARECCHIO** deve essere scollegato dopo l'uso e prima di eseguire la manutenzione dell'utente sull'apparecchio.

**AVVERTIMENTO:** Mantenete la ventilazione aperta, nell'involucro dell'apparecchio o nella struttura da incasso, libera da ostruzioni.

**AVVERTIMENTO:** Non utilizzare dispositivi meccanici o altri mezzi per accelerare il processo di sbrinamento, diversi da quelli consigliati dal produttore.

**AVVERTIMENTO:** Non danneggiare il circuito del refrigerante.

**AVVERTIMENTO:** Non utilizzare apparecchi elettrici all'interno dei vani per la conservazione degli alimenti dell'apparecchio, a meno che non siano del tipo consigliato dal produttore.

**AVVERTIMENTO:** Abbandonare il frigorifero in conformità alle normative locali poiché utilizza gas espandente e refrigerante infiammabili.

**AVVERTIMENTO:** Durante il posizionamento dell'apparecchio, assicurarsi che il cavo di alimentazione non sia intrappolato o danneggiato.

**AVVERTIMENTO:** Non posizionare più prese portatili o alimentatori portatili sul retro dell'apparecchio.

**NON** utilizzare prolunghe o adattatori bipolari senza messa a terra.

**PERICOLO:** Rischio di intrappolamento del bambino. Prima di buttare via il vecchio frigorifero o congelatore:

- Smontare le porte.
- Lasciare i ripiani in posizione in modo che i bambini non possano arrampicarsi facilmente all'interno.

**L** frigorifero deve essere scollegato dalla fonte di alimentazione elettrica prima di tentare l'installazione dell'accessorio.

**L** refrigerante e il materiale schiumogeno ciclopentano utilizzato per l'apparecchio sono infiammabili.

Pertanto, quando l'apparecchio viene rottamato, deve essere tenuto lontano da qualsiasi fonte di calore ed essere recuperato da un'apposita azienda di recupero con qualifica corrispondente diversa da quella per combustione, in modo da prevenire danni all'ambiente o qualsiasi altro danno.

**I**n caso di porte o coperchi con serrature e chiavi, è necessario di disporre le chiavi lontane dalla portata dei bambini e non in prossimità del frigorifero, al fine di evitare che i bambini rimangano chiusi all'interno.

**PER** lo standard EU: Questo dispositivo può essere utilizzato da bambini di età pari o superiore a 8 anni e da persone con capacità fisiche, sensoriali o mentali ridotte o dalla mancanza di esperienza e conoscenza se siano sotto supervisione o istruzione sull'uso del dispositivo in modo sicuro e comprendono i pericoli coinvolti. I bambini non devono giocare con il dispositivo. La pulizia e la manutenzione dell'utente non devono essere eseguite da bambini senza supervisione. I bambini dai 3 agli 8 anni possono caricare e scaricare apparecchi frigoriferi.

**PER** evitare contaminazioni di cibo, rispettare le seguenti istruzioni:

- L'apertura della porta per lunghi periodi può provocare un aumento significativo della temperatura nei vani dell'apparecchio.
- Pulire regolarmente le superfici che possono venire a contatto con gli alimenti e le fognature accessibili.
- Pulire il serbatoio d'acqua se non viene utilizzato per 48 ore; sciacquare l'impianto idrico collegato alla rete idrica se l'acqua non è stata prelevata per 5 giorni. (nota 1)
- Conservare la carne e il pesce crudi in contenitori adeguati nel frigorifero, in modo che non vengano a contatto o gocciolino su altri alimenti.
- Gli scomparti surgelati a due stelle sono adatti per conservare alimenti precongelati, conservare o preparare gelati e produrre cubetti di ghiaccio. (nota 2)
- Gli scomparti a una, due e tre stelle non sono adatti per il congelamento di alimenti freschi. (nota 3)
- Per apparecchi senza scomparto a 4 stelle: questo apparecchio di refrigerazione non è adatto per congelare alimenti. (nota 4)
- Se l'elettrodomestico viene lasciato vuoto per lunghi periodi, spegnere, sbrinare, pulire, asciugare e lasciare la porta aperta per evitare la formazione di muffa all'interno dell'apparecchio.

Nota 1, 2, 3, 4: Confermare se è applicabile secondo il tipo di compartimento del prodotto.

**PER** un apparecchio a posizionamento libero: questo apparecchio di refrigerazione non è destinato a essere utilizzato come apparecchio da incasso.



**QUALSIASI** sostituzione o manutenzione delle lampade LED deve essere effettuata dal produttore, dal suo agente di servizio o da una persona qualificata simile. (Vedere il capitolo 2.4 per il cambio della lampadina)

**AVVERTIMENTO:** Per evitare il pericolo dovuto all'instabilità dell'apparecchio, è necessario fissarlo secondo le istruzioni.

**AVVERTIMENTO:** Collegare solo alla fornitura di acqua potabile. (Adatto per macchina destinata alla produzione di ghiaccio).

**PER** evitare che un bambino venga intrappolato al suo interno, tenere l'apparecchio fuori dalla portata dei bambini e non posizionarlo nelle vicinanze del congelatore (o del frigorifero). (Adatto per prodotti con serrature)

## 1.2 Significato dei simboli di avvertimento per la sicurezza

	Questo simbolo indica i casi vietati a cui devono essere vietati i comportamenti correlati. La mancata osservanza delle istruzioni può causare danni al prodotto o mettere in pericolo la sicurezza personale dell'utente.
Simbolo di divieto	
	Questo simbolo indica le regole che devono essere rispettate e a cui i comportamenti correlati devono essere eseguiti in stretta conformità con l'istruzione indicata.
Simbolo di avvertimento	La mancata osservanza delle istruzioni può causare danni al prodotto o mettere in pericolo la sicurezza personale dell'utente.
	Questo simbolo indica le regole a cui fare attenzione, con azioni che richiedono un'attenzione speciale. Se lasciato incustodito, ciò potrebbe causare lesioni lievi o moderate o danni al prodotto.
Simbolo di nota	

Questo manuale contiene molte importanti informazioni sulla sicurezza, assicurarsi di seguirle tutte.

## 1.3 Provvedimento sull'elettricità

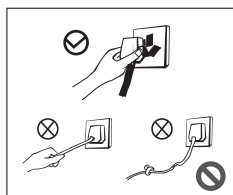

- Non tirare il cavo di alimentazione quando si scollega il congelatore. Assicurarsi di tenere saldamente la spina ed estrarla direttamente dalla presa.
- Per un uso sicuro, non danneggiare mai la linea di alimentazione e non utilizzare la linea di alimentazione quando è rotta o la spina è usurata.
- Se il cavo di alimentazione si usura o è danneggiato, deve essere sostituito presso un punto di assistenza designato dal produttore.

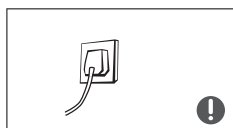

- La spina della linea di alimentazione deve essere tenuta saldamente a contatto con la presa, altrimenti potrebbe causare un incendio. Assicurarsi che l'elettrodo di messa a terra della presa sia dotato di un cavo di messa a terra affidabile.



- Quando i gas infiammabili, come il gas di carbone, fuoriescono, è necessario prima chiudere la valvola che causa la perdita di gas, quindi aprire le porte e le finestre. In questo momento, non staccare le spine degli apparecchi elettrici, come il congelatore, in modo da evitare scintille elettriche che provochino un incendio.

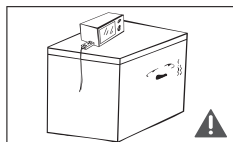

- Per sicurezza, si consiglia di non posizionare prese elettriche, stabilizzatori di tensione, cuociriso, forni a microonde e altri apparecchi sopra il congelatore; e che gli apparecchi non vengano utilizzati nel locale di conservazione degli alimenti dell'apparecchio, ad eccezione del tipo consigliato per l'uso dal produttore.

## 1.4 Questioni relative all'uso

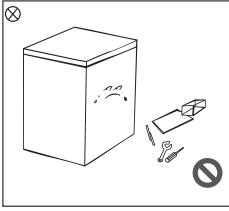

- È severamente vietato smontare e rimodellare privatamente il congelatore e danneggiare la tubazione di refrigerazione e la manutenzione del congelatore deve essere eseguita da personale professionale.
- Per evitare pericoli, se il cavo di alimentazione è danneggiato, deve essere sostituito dal produttore, dal Centro di manutenzione e dai professionisti competenti.

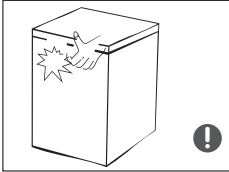

- Ci sono piccoli spazi tra le porte e tra la porta e la custodia del congelatore; quindi, fare attenzione a non mettere la mano in queste aree per evitare le ferite. Quando si apre e si chiude la porta del congelatore, non esercitare una forza eccessiva per evitare che gli oggetti cadano.
- Dopo che il congelatore ha iniziato a funzionare, non raggiungere alimenti o contenitori nel congelatore con le mani bagnate, in particolare contenitori di metallo, per evitare congelamenti sulle mani.

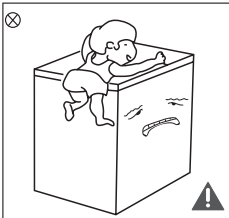

- Non permettere ai bambini di entrare o arrampicarsi sul congelatore per evitare di sigillare i bambini nel congelatore o che il congelatore cada, il che potrebbe causare lesioni ai bambini.
- Non spruzzare o sciacquare il congelatore con acqua, non posizionare il congelatore in un luogo umido e facilmente schizzabile e non riempire o caricare il congelatore con acqua per evitare di compromettere l'isolamento elettrico del congelatore, che potrebbe persino causare scosse elettriche, incendi e altri incidenti.

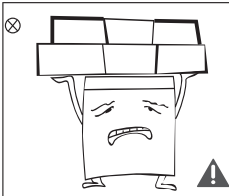

Si prega di non posizionare oggetti pesanti sulla parte superiore del congelatore, poiché è facile causare la caduta degli oggetti durante la chiusura della porta, con conseguenti danni accidentali.

## 1.5 Informazioni relative al posizionamento degli articoli

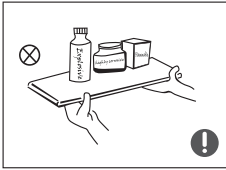

- Non posizionare articoli infiammabili, esplosivi, volatili e altamente corrosivi nel congelatore per evitare danni al prodotto o rischio di incendio e altri incidenti.
- Non posizionare o utilizzare oggetti infiammabili vicino al congelatore per evitare il rischio di incendio.



- Questo prodotto è un apparecchio di refrigerazione domestico e, secondo gli standard nazionali, è adatto solo per la conservazione di alimenti e non può essere utilizzato per altri scopi, come la conservazione di sangue, medicinali e prodotti biologici.



- Si prega di non mettere nel congelatore contenitori in bottiglia o chiusi di oggetti liquidi come birra, bevande, ecc. per evitare il congelamento e la rottura, che potrebbero causare ulteriori danni.

## 1.6 Avvertimenti sul consumo delle energie

- Il congelatore potrebbe non funzionare in modo coerente quando viene posizionato per un lungo periodo di tempo in un ambiente dove la temperatura si trova al di sotto dell'estremità fredda dell'intervallo di temperature che sono adatte per il corretto funzionamento dell'apparecchio di refrigerazione.
- Le bevande effervescenti non devono essere conservate in compartimenti o armadi per congelatori per alimenti o in compartimenti o armadi a bassa temperatura e alcuni prodotti come l'acqua ghiacciata non dovrebbero essere consumati troppo freddi.
- Non superare il tempo di conservazione consigliato dai produttori di alimenti per qualsiasi tipo di alimento e in particolare per gli alimenti surgelati commercialmente negli scomparti o armadi di conservazione di congelatori e surgelati.
- È necessario di eseguire qualche precauzione per evitare un aumento eccessivo della temperatura degli alimenti congelati mentre si scongela l'apparecchio frigoriferi, ad esempio si avvolge il cibo congelato in diversi strati di giornale.
- Un aumento della temperatura degli alimenti congelati durante lo sbrinatorio manuale, la manutenzione o la pulizia potrebbe ridurre la durata di conservazione.
- In caso di porte o coperchi con serrature e chiavi, è necessario di disporre le chiavi lontane dalla portata dei bambini e non in prossimità del frigorifero, al fine di evitare che i bambini rimangano chiusi all'interno.

## 1.7 Provvedimento sullo smaltimento



Il refrigerante e il materiale schiumogeno a base di ciclopentano utilizzati in questo congelatore sono materiali infiammabili e il congelatore usato deve essere isolato da fonti di accensione e non può essere bruciato per lo smaltimento. Si prega di consegnare a un'azienda di riciclaggio professionale qualificata per lo smaltimento per evitare di danneggiare l'ambiente o causare altri pericoli.



Quando il congelatore è abbandonato e non in uso, rimuovere la porta del congelatore e rimuovere la guarnizione della porta e il cestello del ripiano e posizionare la porta e il cestello del ripiano in una posizione adeguata, in modo da evitare che i bambini entrino e giochino, il che potrebbe causare incidenti.



Smaltire correttamente il prodotto:

Questo simbolo significa che in tutta l'Unione Europea questo prodotto non è adatto per essere smaltito con altri rifiuti domestici. Per evitare di causare potenziali pericoli per l'ambiente o la salute umana a causa del trattamento errato dei rifiuti, riciclare i rifiuti per promuovere il riutilizzo sostenibile del materiale. Per riciclare i dispositivi usati, utilizzare il sistema di riciclaggio o il sistema di raccolta o contattare i rivenditori del prodotto. I professionisti possono garantire che il processo di riciclaggio sia rispettoso dell'ambiente e sicuro.

## 2 L'uso corretto del congelatore

### 2.1 Nomi dei componenti

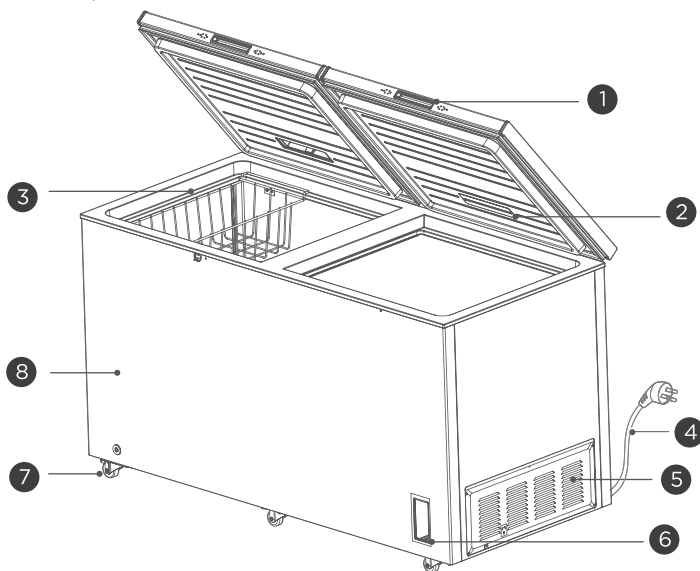

1	Maniglia della porta	5	Persiana
2	Lampada (opzionale)	6	Pannello di controllo della temperatura
3	Cestello per scaffalature	7	Ruota a pedale
4	Cavo di alimentazione	8	Armadietto

(Le immagini di cui sopra sono solo di riferimento, si prega di fare riferimento al prodotto fisico o alla dichiarazione del venditore)

- Il congelatore può mantenere a lungo la freschezza degli alimenti a basse temperature. Viene utilizzato principalmente per la conservazione di alimenti congelati e per la produzione di cubetti di ghiaccio.
- Il congelatore è adatto per la conservazione di carne, pesce, gamberetti e altri pasticcini che non vengono consumati a breve termine. Non è adatto per la conservazione di fluidi in contenitori in bottiglia o sigillati, come birra o bevande in bottiglia.
- Si prega di notare che l'alimento deve essere consumato entro la data di scadenza.
- La velocità di congelamento del prodotto dipende dalla quantità di cibo conservato e dalla temperatura ambiente. Se si mette troppo cibo a temperatura ambiente in una volta, si consiglia di impostare il regolatore di temperatura al livello massimo e di azionarlo per 24 ore in anticipo o utilizzare cubetti di ghiaccio per il raffreddamento. Inoltre, i pezzi di cibo di grandi dimensioni devono essere divisi in piccoli pezzi e conservati separatamente per garantire un corretto congelamento. In caso contrario, alcune parti di alimenti grandi o eccessivi potrebbero non congelarsi correttamente, causando un potenziale deterioramento.

Promemoria:

A causa dell'usura della cerniera durante l'apertura e la chiusura a lungo termine, la cerniera potrebbe usurare ed emettere i rumori durante il movimento. Si consiglia agli utenti di applicare regolarmente olio lubrificante alle cerniere per la manutenzione, che può eliminare efficacemente il rumore e prolungare la durata delle cerniere.

## 2.2 Pannello di controllo della temperatura

Pannello di controllo con spia luminosa:

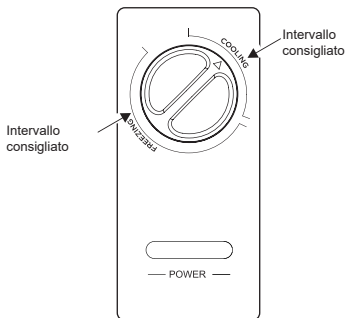

- Dopo l'accensione, la spia "POWER (ALIMENTAZIONE)" si accenderà (spia verde).
- L'area in cui la manopola del regolatore di temperatura punta su " COOLING (RAFFREDDAMENTO)" riferisce all'area di refrigerazione e " FREEZING (CONGELAMENTO)" è l'area di congelamento;
- Quando la manopola del regolatore di temperatura viene ruotata in senso orario, la temperatura all'interno del congelatore diminuisce;
- Quando la manopola del regolatore di temperatura viene ruotata in senso antiorario, la temperatura all'interno del congelatore aumenta;
- Si prega di fare riferimento al diagramma schematico per identificare l'"Intervallo consigliato".

(Le immagini di cui sopra sono solo di riferimento, si prega di fare riferimento al prodotto fisico o alla dichiarazione del venditore)

## 2.3 Posizionamento

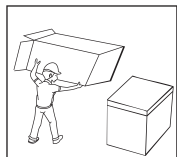

- Prima di utilizzare il congelatore, rimuovere tutta la confezione, che include il cuscinetto di base, il blocco cuscino in schiuma nel congelatore e il nastro adesivo, ecc. E strappare la pellicola protettiva sul corpo della porta e sulla custodia.

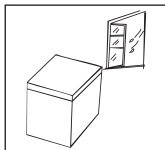

- Posizionare il congelatore in un'area interna ben ventilata con un terreno piatto e robusto.

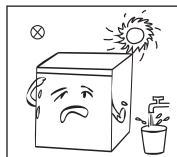

- Selezionare il luogo lontano dalla fonte di calore e dalla luce solare diretta. Non posizionarlo in un posto umido o aree acquose per evitare la ruggine o l'indebolimento della performance isolante.

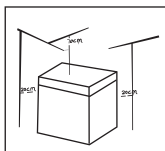

- Lo spazio superiore del congelatore deve essere maggiore di 70 cm e la distanza tra i lati e il retro del congelatore e la parete deve essere maggiore di 20 cm, in modo da facilitare l'apertura e la chiusura della porta del congelatore e la dissipazione del calore.

## 2.4 Cambio della lampadina (opzionale)

La luce a LED deve essere sostituita da un professionista del produttore, del suo centro di manutenzione o di altri reparti simili.

(Quanto sopra è solo di riferimento, si prega di fare riferimento al prodotto fisico o alla dichiarazione del venditore)

## 2.5 Avvio

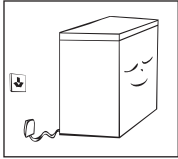

- Dopo il trasporto, lasciare riposare il congelatore per almeno 2 ore prima di collegarlo all'alimentazione, altrimenti potrebbe causare un degrado delle prestazioni o danni al congelatore.

Prima di conservare alimenti freschi o congelati nel congelatore, far funzionare il congelatore per 2 o 3 ore; nelle calde giornate estive, gli utenti dovrebbero far funzionare il congelatore con 4 ore di anticipo.

Durante l'interruzione di corrente o la pulizia, gli utenti devono staccare la spina e ricollegarla dopo un intervallo di 5 minuti nel caso in cui l'avvio continuo danneggi il compressore.

(Quanto sopra è solo di riferimento e la configurazione effettiva è soggetta all'acquisto effettivo o alla dichiarazione del venditore)

## 2.6 Suggerimenti per il risparmio energetico

- L'apparecchio deve essere posizionato nella zona più fresca della stanza, lontano da dispositivi che producono calore o da condotti di riscaldamento e lontano dalla luce solare diretta. Lasciare raffreddare i cibi caldi a temperatura ambiente prima di inserirli nell'apparecchio. Il sovraccarico dell'apparecchio costringe il compressore a funzionare più a lungo. Gli alimenti che si congelano troppo lentamente potrebbero perdere la propria qualità o deteriorarsi. Assicurarsi di avvolgere correttamente gli alimenti e asciugare i contenitori prima di inserirli nell'apparecchio. In questo modo si riduce la formazione di brina all'interno dell'apparecchio. Il contenitore per la conservazione dell'apparecchio non deve essere rivestito con fogli di alluminio, carta oleata o carta assorbente. I rivestimenti interferiscono con la circolazione dell'aria fredda, rendendo l'apparecchiatura meno efficiente. Organizzare ed etichettare il cibo per ridurre le aperture delle porte e le ricerche estese. Rimuovere tutti gli elementi necessari una volta e chiudere la porta il prima possibile.

## 3 Manutenzione e assistenza del congelatore

### 3.1 Pulizia

- Si prega di pulire la polvere dietro e intorno al congelatore in tempo per migliorare la dissipazione del calore e risparmiare energia.
- Ispezionare regolarmente la guarnizione della porta per assicurarsi che sia pulita e priva di detriti. Pulire la guarnizione della porta con un panno morbido inumidito con acqua saponosa o detergente diluito.
- L'interno del congelatore deve essere pulito regolarmente per evitare l'odore.
- Prima di pulire l'interno del congelatore, spegnere l'alimentazione, estrarre tutto il cibo, i cestini appesi e i contenitori.
- Si prega di utilizzare un panno morbido o una spugna per pulire il rivestimento interno del congelatore. Puoi usare due cucchiaini di bicarbonato di sodio e un litro di soluzione di acqua tiepida per pulirlo prima, quindi pulirlo con acqua pulita e pulirlo. Dopo la pulizia, aprire la porta e lasciarla asciugare naturalmente prima di accendere l'alimentazione.
- Per le zone all'interno del congelatore che non sono facili da pulire (es. fessure o angoli), si consiglia di utilizzare panni morbidi, spazzole morbide, ecc. e alcuni ausili necessari (es. bastoncini sottili, ecc.) per effettuare una pulizia regolare per garantire che non vi siano accumuli di sostanze inquinanti o batteri.
- Non utilizzare saponi, detersivi, detergenti spray, ecc. per pulire il rivestimento in quanto potrebbero creare odori o contaminazione.
- Pulire il cestino sospeso con un panno morbido imbevuto di acqua saponata o detergente diluito, quindi asciugalo con un panno morbido o asciugalo all'aria naturalmente.
- Pulire la superficie esterna del congelatore con un panno morbido inumidito con acqua saponata, detergente, ecc., quindi asciugare con un panno morbido.
- Non utilizzare spazzole per capelli dure, sfere di filo d'acciaio, spazzole di filo d'acciaio, abrasivi (come dentifricio), solventi organici (come alcol, acetone, acetato di isoamile, ecc.), acqua bollente o sostanze acide o alcaline durante la pulizia, poiché potrebbero danneggiare la superficie e il rivestimento interno del congelatore. I solventi organici come l'acqua bollente e il benzene possono deformare o danneggiare le parti in plastica.
- Non risciacquare direttamente con acqua o altri liquidi durante la pulizia per evitare cortocircuiti o impatti elettrici.



**⚠** Quando si sbrina e si pulisce il congelatore, scollegare prima l'alimentazione.

### 3.2 Sbrinamento

- I congelatori devono essere sbrinati manualmente:  
Durante lo sbrinamento, scollegare prima la spina di alimentazione, aprire la porta del congelatore ed estrarre il cibo interno, i cestini appesi, ecc.; Aprire il foro di scarico e il foro di uscita (e posizionare un contenitore d'acqua nel foro di uscita) per consentire al ghiaccio interno e alla brina di sciogliersi naturalmente e asciugare l'acqua di sbrinamento con un panno morbido e asciutto. Una volta che la brina si ammorbidisce, puoi usare una pala da ghiaccio per accelerare lo sbrinamento.
- Durante lo scongelamento, conservare il cibo rimosso in un luogo fresco prima di rimuovere gli accessori.

**⚠** Non utilizzare dispositivi meccanici o altri mezzi di accelerazione, diversi da quelli consigliati dal produttore. Il circuito frigorifero non deve essere danneggiato.

### 3.3 In caso di inutilizzo

- In caso di interruzione di corrente: Anche in estate, il cibo può ancora essere conservato per diverse ore; Durante questo periodo, il numero di porte apribili deve essere ridotto e non devono essere inseriti alimenti freschi.
- Quando non viene utilizzato per un lungo periodo di tempo: spegnere l'alimentazione, quindi pulire il congelatore e tenere aperta la porta del congelatore per evitare che il congelatore generi odori.
- In caso di spostamento del congelatore: Non capovolgere, trasportare orizzontalmente o far vibrare il congelatore durante il trasporto. L'angolo di inclinazione durante il trasporto non deve superare i 45°. Non afferrare la porta o la cerniera durante lo spostamento.

**⚠** Una volta attivato il congelatore, è meglio utilizzarlo continuamente e, in circostanze normali, non interrompere l'uso del congelatore, in modo da non influire sulla durata.

## 4 Risoluzione dei problemi

Per alcuni dei seguenti semplici problemi, l'utente può provare a risolverli da solo. Se non ci sono miglioramenti, contattare il Servizio di Assistenza Post-vendita.

Il congelatore non funziona	<p>Verificare se l'alimentatore è acceso e la spina è inserita saldamente</p> <p>Verificare se la tensione è troppo bassa</p> <p>Verificare se la manopola di regolazione della temperatura si trova nell'intervallo effettivo per il funzionamento</p> <p>C'è un'interruzione di corrente o un intervento parziale del circuito?</p>
Il congelatore ha un cattivo odore	<p>Gli alimenti che emana odore devono essere confezionato ermeticamente</p> <p>Verificare la presenza di cibo marcio</p> <p>L'interno del congelatore deve essere pulito</p>
Funzionamento del compressore a lungo termine	<p>È normale che i congelatori funzionino a lungo a causa delle alte temperature estive</p> <p>Non posizionare una quantità elevata di alimenti nel congelatore in una sola volta</p> <p>Posizionare il cibo nel congelatore dopo che si è raffreddato</p> <p>Apertura troppo frequente della porta del congelatore</p> <p>Lo strato di brina del congelatore è troppo spesso (in questo momento è necessario lo sbrinamento)</p>
La spia del congelatore non si accende	<p>Verificare se il congelatore è acceso e se la spia luminosa è rotta</p>
La porta del congelatore non può essere chiusa correttamente	<p>La confezione degli alimenti è inceppata in modo che la porta non possa essere chiusa</p> <p>È stato messo troppo cibo</p> <p>Il congelatore si inclina</p>
Forte rumore	<p>Se il terreno è piatto e il congelatore è posizionato in modo stabile</p> <p>Se gli accessori del congelatore sono posizionati nella posizione normale</p>
È difficile aprire il congelatore per un breve periodo	<p>Dopo la refrigerazione del congelatore, c'è una differenza di pressione tra l'interno e l'esterno della custodia, che può causare una difficoltà temporanea nell'apertura della porta. Questo è un fenomeno fisico normale.</p>
La custodia emette calore Condensa esterna	<p>Quando il congelatore è in funzione, l'alloggiamento esterno della custodia genererà calore, producendo anche più calore nelle prime fasi di funzionamento e in estate. Ciò è causato dalla dissipazione del calore del condensatore ed è un fenomeno normale.</p> <p>Quando l'umidità ambientale è elevata, potrebbe esserci condensa sulla superficie della custodia e sulla guarnizione della porta, che è un fenomeno normale. Asciugare con un asciugamano asciutto.</p>
Suono del flusso d'aria Suono ronzante Suono sferragliante	<p>Il refrigerante circolano nel tubo di refrigerazione produce un rumore di scoppio o sferragliamento, il che è un fenomeno normale e non influisce sull'effetto di raffreddamento.</p> <p>Il compressore produce un ronzio durante il funzionamento e il suono è forte all'avvio o all'arresto.</p> <p>L'elettrovalvola o la valvola di commutazione elettrica emetteranno un rumore di tic-tac, il quale è un fenomeno normale e non influisce sul funzionamento del prodotto.</p>

Tabella 1 Classificazione clima

Classe	Simbolo	Gamma di temperatura ambiente °C
Temperato esteso	SN	Da + 10 a + 32
Temperato	N	Da + 16 a + 32
Subtropicale	ST	Da + 16 a + 38
Tropicale	T	Da + 16 a + 43

Temperato esteso: "questo apparecchio di refrigerazione è destinato ad essere utilizzato a temperature ambiente comprese tra 10 °C e 32 °C";

Temperato: "questo apparecchio di refrigerazione è destinato ad essere utilizzato a temperature ambiente comprese tra 16 °C e 32 °C";

Subtropicale: "questo apparecchio di refrigerazione è destinato ad essere utilizzato a temperature ambiente comprese tra 16 °C e 38 °C";

Tropicale: "questo apparecchio di refrigerazione è destinato ad essere utilizzato a temperature ambiente comprese tra 16 °C e 43 °C";

Se la cantinetta funziona al di fuori della Classificazione Climatica (intervallo di temperatura ambiente) alla quale appartiene, potrebbe non essere in grado di mantenere temperature eterne soddisfacenti.

### Progettato per essere conforme con lo Standard Europeo nuovo

- Le parti nella tabella seguente possono essere acquisite tramite i seguenti canali:

Parte da ordinare	Fornito da	Tempo minimo richiesto per la disposizione
Termostati	Personale di manutenzione professionale	Almeno 7 anni dopo il lancio sul mercato dell'ultimo modello
Sensori di temperatura	Personale di manutenzione professionale	Almeno 7 anni dopo il lancio sul mercato dell'ultimo modello
Circuiti stampati	Personale di manutenzione professionale	Almeno 7 anni dopo il lancio sul mercato dell'ultimo modello
Sorgenti luminose	Personale di manutenzione professionale	Almeno 7 anni dopo il lancio sul mercato dell'ultimo modello
Maniglie	Riparatori professionali e utenti finali	Almeno 7 anni dopo il lancio sul mercato dell'ultimo modello
Cerniere della porta	Riparatori professionali e utenti finali	Almeno 7 anni dopo il lancio sul mercato dell'ultimo modello
Vassoi	Riparatori professionali e utenti finali	Almeno 7 anni dopo il lancio sul mercato dell'ultimo modello
Cestini	Riparatori professionali e utenti finali	Almeno 7 anni dopo il lancio sul mercato dell'ultimo modello
Guarnizioni della porta	Riparatori professionali e utenti finali	Almeno 7 anni dopo il lancio sul mercato dell'ultimo modello

- Il periodo più breve per fornire i pezzi di ricambio post-vendita è di 15 giorni lavorativi.
- Le informazioni sul modello e l'identificazione del modello nel database dei prodotti possono essere ottenute scansionando il link web sul codice QR (se presente) sull'etichetta di efficienza energetica del prodotto.

Gentile cliente:

- Se desiderate restituire o sostituire il prodotto, contattate il negozio dove avete acquistato.  
(Ricordatevi di portare la fattura di acquisto)
- Se il vostro prodotto si guasta e deve essere riparato, contattate il fornitore del servizio post-vendita.

# CONTEÚDO

1 Avisos de segurança	
1.1 Aviso.....	1
1.2 Significado dos símbolos de aviso de segurança .....	3
1.3 Questões relacionadas com a eletricidade .....	3
1.4 Questões relacionadas com a utilização.....	4
1.5 Questões relacionadas com a colocação dos objetos .....	5
1.6 Avisos relacionados à energia .....	5
1.7 Questões relacionadas com a eliminação.....	5
2 A utilização correta do congelador	
2.1 Designação de cada componente.....	6
2.2 Painel de controlo de temperatura .....	7
2.3 Colocação .....	7
2.4 Substituição da luz (opcional) .....	8
2.5 Arranque.....	8
2.6 Dicas para poupar energia .....	8
3 Manutenção e assistência técnica do congelador	
3.1 Limpeza.....	9
3.2 Descongelamento .....	9
3.3 Quando não está a ser utilizado.....	9
4 Resolução de problemas.....	10

## CARO CLIENTE:

Obrigado por ter adquirido esta arca frigorífica. Para garantir que você obtenha os melhores resultados da sua nova arca frigorífica, leia as instruções simples deste manual. Certifique-se de que o material da embalagem seja eliminado de acordo com os requisitos ambientais aplicáveis. Ao descartar qualquer equipamento da arca, entre em contato com o departamento de descarte de lixo local para obter orientações sobre o descarte seguro. Este aparelho deve ser usado apenas para o fim a que se destina.

# 1 Avisos de segurança

## 1.1 Aviso



Aviso: Risco de incêndio/Materiais inflamáveis

**ESTE** aparelho destina-se a ser utilizado em aplicações domésticas e similares tais como áreas de cozinha do pessoal em lojas, escritórios e outros ambientes de trabalho; casas agrícolas e por clientes em hotéis, motéis e outros ambientes do tipo residencial; ambientes do tipo cama e pequeno-almoço; restauração e aplicações similares não retalhistas.

**ESTE** aparelho não se destina a ser utilizado por pessoas (incluindo crianças) com capacidades físicas, sensoriais ou mentais reduzidas, ou com falta de experiência e conhecimentos, exceto se tiverem recebido supervisão ou instruções relativas à utilização do aparelho por uma pessoa responsável pela sua segurança.

**AS** crianças devem ser supervisionadas para garantir que não brincam com o aparelho.

**SE** o cabo de alimentação estiver danificado, deverá ser substituído pelo fabricante, o vendedor de serviço ou pessoas com qualificações semelhantes, a fim de evitar riscos.

**NÃO** guarde substâncias explosivas como latas de aerossol com propulsor inflamável dentro deste aparelho.

O aparelho deve ser desligado após o uso e antes de realizar a manutenção no aparelho.

**AVISO:** Mantenha as aberturas de ventilação, na caixa do aparelho ou na estrutura embutida, sem obstruções.

**AVISO:** Não use dispositivos mecânicos ou outros meios para acelerar o processo de descongelamento, além daqueles recomendados pelo fabricante.

**AVISO:** Não danifique o circuito de refrigeração.

**AVISO:** Não utilize aparelhos elétricos dentro dos compartimentos de armazenamento de alimentos do aparelho, a menos que sejam do tipo recomendado pelo fabricante.

**AVISO:** Elimine o frigorífico de acordo com os regulamentos locais, pois utiliza gás de sopro e refrigerante inflamáveis.

**AVISO:** Ao posicionar o aparelho, certifique-se de que o cabo de alimentação não fique preso ou danificado.

**AVISO:** Não coloque várias tomadas portáteis ou fontes de alimentação portáteis na parte traseira do dispositivo.

**NÃO** utilize extensões ou adaptadores de dois pinos não ligados à terra.

**PERIGO:** Risco de aprisionamento de crianças. Antes de deitar fora o seu antigo frigorífico ou

congelador:

- Retire as portas.
- Deixe as prateleiras no lugar para que as crianças não possam aceder facilmente ao interior.

**O** frigorífico deve ser desligado da fonte de alimentação elétrica antes de se tentar instalar o acessório.

**O** material espumante refrigerante e ciclopentano utilizado para o aparelho é inflamável. Assim, quando o aparelho for desmontado, deve ser mantido afastado de qualquer fonte de fogo e ser recuperado por uma empresa de recuperação especial com as qualificações correspondentes, com exceção da eliminação por combustão, de modo a evitar danos para o ambiente ou quaisquer outros danos.

**A** necessidade de, no caso de portas ou tampas equipadas com fechaduras e chaves, as chaves serem mantidas fora do alcance das crianças e não na proximidade do aparelho de arrefecimento, de modo a evitar que as crianças fiquem bloqueadas no interior.

**PARA** a norma EU: Este aparelho pode ser usado por crianças a partir dos 8 anos de idade e por pessoas com capacidades físicas, sensoriais ou mentais reduzidas ou falta de experiência e conhecimento se elas receberem supervisão ou instruções relacionadas ao uso do aparelho de modo seguro e entenderem os perigos envolvidos. As crianças não devem brincar com o aparelho. A limpeza e a manutenção do aparelho não podem ser feitas por crianças sem supervisão. Crianças com idade entre 3 e 8 anos podem colocar ou retirar alimentos do aparelho.

**PARA** evitar a contaminação dos alimentos, respeite as seguintes instruções:

- A abertura da porta por longos períodos pode causar um aumento significativo da temperatura nos compartimentos do aparelho.
  - Limpe regularmente as superfícies que possam entrar em contacto com alimentos e sistemas de drenagem acessíveis.
  - Limpe os tanques de água, se não forem utilizados por 48 h; lave o sistema de água conectado a um suprimento de água se a água não for retirada por 5 dias. (Nota 1)
  - Armazene carne crua e peixe em recipientes adequados no refrigerador, para que não fique em contacto ou pingue em outros alimentos.
  - Os compartimentos de comida congelada de duas estrelas --são adequados para armazenar alimentos pré-congelados, armazenar ou fazer sorvetes e fazer cubos de gelo. (Nota 2)
  - Os compartimentos de uma -, duas - e três estrelas - não são adequados para o congelamento de alimentos frescos. (Nota 3)
  - Para aparelhos sem compartimento de 4 estrelas, este aparelho frigorífico não é adequado para congelar alimentos. (Nota 4)
  - Se o aparelho de refrigeração ficar vazio durante longos períodos, desligue, descongele, limpe, seque e deixe a porta aberta para evitar o desenvolvimento de bolor dentro do aparelho.
- Nota 1,2,3,4: Confirme se é aplicável de acordo com o tipo de compartimento do produto.

**PARA** um aparelho autónomo: este aparelho frigorífico não se destina a ser utilizado como aparelho incorporado.



**QUALQUER** substituição ou manutenção das lâmpadas LED deve ser efectuada pelo fabricante, pelo seu agente de assistência ou por uma pessoa qualificada semelhante. (Veja o artigo 2.4 para substituição da lâmpada)

**AVISO:** Para evitar um perigo devido à instabilidade do aparelho, este deve ser fixado de acordo com as instruções do fabricante.

**AVISO:** Conecte-se apenas ao abastecimento de água potável. (Adequado para máquina de fazer gelo)

**PARA** evitar que a criança seja aprisionada, mantenha fora do alcance de crianças e não nas proximidades de congelador (ou frigorífico). (Adequado para produtos com fechaduras)

## 1.2 Significado dos símbolos de aviso de segurança

	<p>Este símbolo indica as matérias proibidas, cujos comportamentos relacionados devem ser proibidos. O não cumprimento das instruções pode resultar em danos no produto ou pôr em perigo a segurança pessoal do utilizador.</p>
<p>Símbolo de proibição</p>	
	<p>Este símbolo indica as questões que devem ser respeitadas e que os comportamentos relacionados devem ser efectuados em estrita de acordo com a operação requerida.</p>
<p>Símbolo de aviso</p>	<p>O não cumprimento das instruções pode resultar em danos no produto ou pôr em perigo a segurança pessoal do utilizador.</p>
	<p>Este símbolo indica assuntos que requerem atenção, que os comportamentos relacionados requerem uma atenção especial. Se não forem vigiados, podem resultar em ferimentos ligeiros ou lesões ligeiras ou moderadas ou danos no produto.</p>
<p>Símbolo de nota</p>	

Este manual contém uma série de informações de segurança importantes. de segurança importantes, não se esqueça de as seguir na íntegra.

## 1.3 Questões relacionadas com a eletricidade

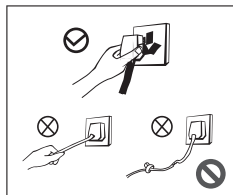

- Não puxe pelo cabo de alimentação quando desligar o congelador da tomada. Segure a ficha com firmeza e puxe-a diretamente para fora da tomada.
- Para uma utilização segura, não danifique o cabo de alimentação em nenhum momento e não o utilize se estiver partido ou se a ficha estiver gasta.
- Se o cabo de alimentação estiver gasto ou danificado, deve ser substituído no ponto de assistência designado pelo fabricante.

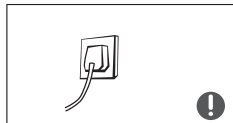

- A ficha do cabo de alimentação deve ser mantida em contacto firme com a tomada, caso contrário pode provocar um incêndio. Certifique-se de que o eletrodo de ligação à terra da tomada tem um fio de terra fiável.

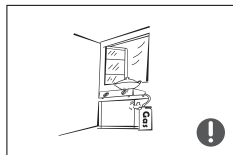

- Quando houver uma fuga de gases inflamáveis, como o gás de carvão, deve primeiro fechar a válvula que provoca a fuga de gás e depois abrir as portas e janelas. Nesta altura, não retire as fichas dos aparelhos elétricos, como o congelador, para evitar que as faíscas elétricas elétricas que provocam um incêndio.

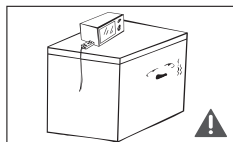

- Por razões de segurança, recomenda-se que as tomadas elétricas, os estabilizadores de tensão, as painéis de arroz, os fornos de micro-ondas e outros aparelhos não sejam colocados em cima do congelador; e que os aparelhos não sejam utilizados no compartimento de conservação dos alimentos do aparelho, exceto o tipo recomendado pelo fabricante.

## 1.4 Questões relacionadas com a utilização

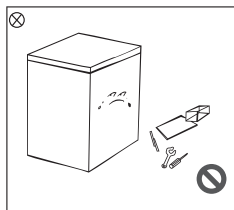

- É estritamente proibido desmontar e remodelar o congelador de forma privada, danificar a tubagem de refrigeração e a manutenção do congelador deve ser efectuada por pessoal profissional.
- Para evitar perigos, se o cabo de alimentação estiver danificado, deve ser substituído pelo fabricante, pelo seu departamento de manutenção e por profissionais competentes.

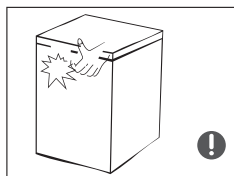

- Existem pequenas aberturas entre as portas e entre a porta e a caixa do congelador, por isso, tenha cuidado para não colocar a mão nestas áreas para evitar apertar os dedos. Ao abrir e fechar a porta do congelador, não utilize força excessiva para evitar a queda de objetos.
- Depois de o congelador começar a funcionar, não pegue nos alimentos ou nos recipientes do congelador com as mãos molhadas, especialmente nos recipientes de metal, para evitar queimaduras de frio nas mãos.

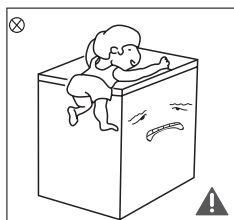

- Não permita que as crianças entrem ou subam para o congelador para evitar que as crianças sejam seladas no congelador ou que o congelador caia, o que pode causar ferimentos nas crianças.
- Não pulverize nem enxágue o congelador com água, não o coloque num local húmido e facilmente salpicável e não encha nem carregue o congelador com água para evitar afetar o isolamento elétrico do congelador, o que pode mesmo provocar choques elétricos, incêndios e outros acidentes.

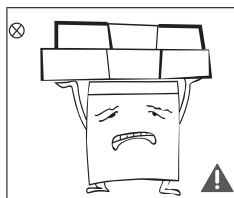

Não coloque objetos pesados na parte superior do congelador, pois é fácil fazer com que os objetos caiam ao fechar a porta, resultando em danos acidentais.

## 1.5 Questões relacionadas com a colocação dos objetos

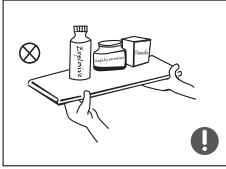

- Não coloque objetos inflamáveis, explosivos, voláteis e altamente corrosivos no congelador, de modo a não causar danos no produto ou incêndio e outros acidentes.
- Não coloque ou utilize objetos combustíveis perto do congelador para evitar um incêndio.



- Este produto é um aparelho de arrefecimento doméstico e, de acordo com as normas nacionais, só é adequado para armazenar alimentos e não pode ser utilizado para outros fins, como armazenar sangue, medicamentos e produtos biológicos.



- Não coloque no congelador garrafas ou recipientes fechados de líquidos, como cerveja engarrafada, bebidas, etc., para evitar que congelem e rachem, o que pode causar outras perdas.

## 1.6 Avisos relacionados à energia

- O congelador pode não funcionar corretamente se for colocado durante um longo período de tempo abaixo do limite frio da gama de temperaturas para a qual o congelador foi concebido.
- O facto de as bebidas efervescentes não deverem ser armazenadas em compartimentos ou armários de congelação de alimentos ou em compartimentos ou armários de baixa temperatura, e de alguns produtos, como os gelados de água, não deverem ser consumidos demasiado frios;
- A necessidade de não exceder o tempo de armazenamento recomendado pelos fabricantes de alimentos para qualquer tipo de alimento e, em particular, para alimentos comercialmente ultracongelados em compartimentos ou armários de congelação de alimentos e alimentos congelados;
- As precauções necessárias para evitar um aumento indevido da temperatura dos alimentos congelados durante a descongelação do aparelho de arrefecimento, tais como envolver os alimentos congelados em várias camadas de jornal.
- O facto de um aumento da temperatura dos alimentos congelados durante a descongelação manual, a manutenção ou a limpeza poder reduzir o tempo de conservação.
- A necessidade de, no caso de portas ou tampas equipadas com fechaduras e chaves, as chaves serem mantidas fora do alcance das crianças e não na proximidade do aparelho de congelação, de modo a evitar que as crianças fiquem bloqueadas no interior.

## 1.7 Questões relacionadas com a eliminação

O refrigerante e o material de espuma de ciclopentano utilizados neste congelador são materiais inflamáveis e o congelador utilizado deve ser isolado de fontes de ignição e não pode ser queimado para ser eliminado. Entregue-o a uma empresa de reciclagem profissional qualificada profissional qualificado para a sua eliminação, de modo a evitar prejudicar o ambiente ou causar outros perigos.

Quando o congelador for abandonado e não estiver a ser utilizado, por favor, retire a porta do congelador e remova o vedante da porta e o cesto das prateleiras, e coloque a porta e o cesto da prateleira numa posição adequada, de modo a evitar que as crianças entrem e brinquem, o que pode evitar que as crianças entrem e brinquem, o que pode causar acidentes.



Eliminar corretamente o produto:

Este símbolo significa que, em toda a União Europeia, este produto não é adequado para ser eliminado juntamente com outros resíduos domésticos. Para evitar potenciais perigos para o ambiente ou saúde humana devido a um tratamento de resíduos não controlado, recicle os resíduos para promover a reutilização sustentável dos materiais. Para reciclar os aparelhos usados, utilize o sistema de reciclagem ou de recolha, ou contacte os retalhistas dos produtos. Estes podem garantir que o processo de reciclagem é amigo do ambiente e seguro.

## 2 A utilização correta do congelador

### 2.1 Designação de cada componente

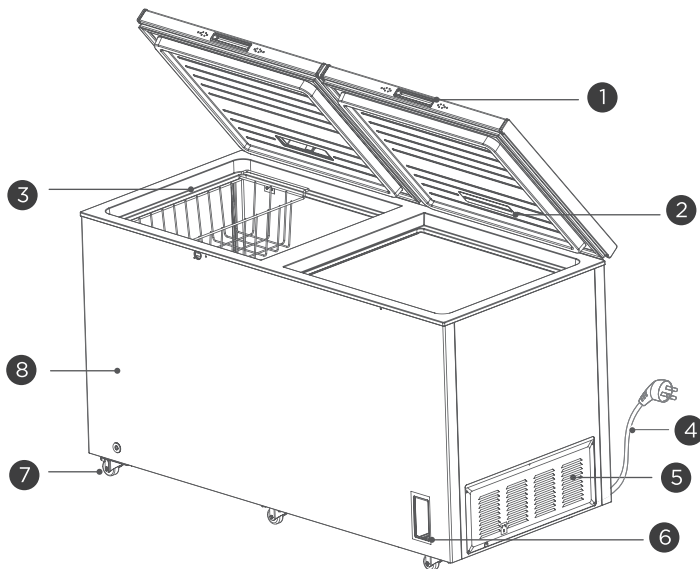

1	Maçanetas da porta	5	Obturador
2	Lâmpada (opcional)	6	Painel de controlo de temperatura
3	Cesto de prateleiras	7	Roda de pé
4	cabo de alimentação	8	Gabinete

(As imagens acima servem apenas de referência e a configuração real está sujeita à compra efectiva ou à declaração do vendedor)

- O congelador pode manter a frescura dos alimentos durante muito tempo a baixas temperaturas. É utilizado principalmente para armazenar alimentos congelados e fazer cubos de gelo.
- O congelador é adequado para armazenar carne, peixe, camarão e produtos de pastelaria que não se destinam a ser consumidos a curto prazo. Não é adequado para armazenar líquidos em recipientes engarrafados ou selados, como cerveja engarrafada ou bebidas.
- Tenha em atenção que os alimentos devem ser consumidos dentro do prazo de validade.
- A velocidade de congelação do produto depende da quantidade de alimentos armazenados e da temperatura ambiente.

Se forem colocados demasiados alimentos à temperatura ambiente temperatura ambiente, recomenda-se que regule o controlador de temperatura para o nível máximo nível máximo e operá-lo com 24 horas de antecedência ou utilizar cubos de gelo para arrefecer. Além disso, os alimentos de grandes dimensões devem ser divididos em pedaços pequenos e armazenados separadamente para garantir uma congelação correta. Caso contrário, algumas partes de alimentos grandes ou excessivos podem não congelar corretamente, conduzindo a uma potencial deterioração.

Lembrete:

Devido ao desgaste da dobradiça durante durante a abertura e o fecho prolongados, a vida útil da dobradiça pode ser afetada e e pode ocorrer ruído. Recomenda-se que os utilizadores apliquem regularmente óleo lubrificante nas dobradiças para manutenção, o que pode efetivamente eliminar o ruído e prolongar a vida útil das dobradiças.

## 2.2 Painel de controlo de temperatura

Painel de controlo com luz indicadora:

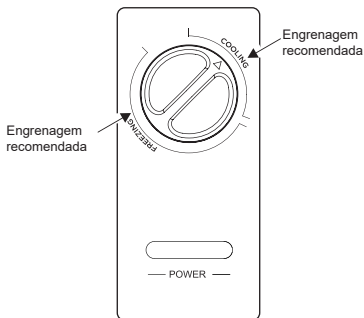

- Após a ligação, a luz indicadora "POWER (ENERGIA)" acende-se (verde).
- A área onde o botão do controlador de temperatura aponta para "COOLING (ARREFECIMENTO)" é a área de refrigeração e "FREEZING (CONGELAMENTO)" é a área de congelação;
- Quando o botão do controlador de temperatura é rodado no sentido dos ponteiros do relógio, a temperatura no interior do congelador diminui;
- Quando o botão do controlador de temperatura é rodado no sentido contrário ao dos ponteiros do relógio, a temperatura no interior do congelador aumenta;
- Consulte o diagrama esquemático para identificar a "engrenagem recomendada".

(As imagens acima servem apenas de referência e a configuração real está sujeita à compra efectiva ou à declaração do vendedor)

## 2.3 Colocação

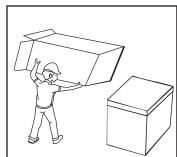

- Antes de utilizar o congelador, retire toda a embalagem, que inclui a base, o bloco de espuma almofadado no congelador e a fita adesiva, etc. E rasgue a película protetora do corpo da porta e da caixa.

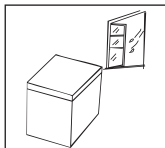

- Coloque o congelador num local interior bem ventilado, com um solo plano e resistente.

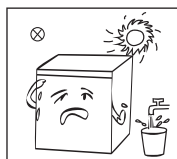

- Não o coloque em locais húmidos ou com água para evitar a oxidação ou o enfraquecimento do efeito de isolamento.

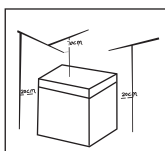

- O espaço superior do congelador deve ser superior a 70 cm e a distância entre os lados e a parte de trás do congelador e a parede deve ser superior a 20 cm, de modo a facilitar a abertura e o fecho da porta do congelador e a dissipação do calor.

## 2.4 Substituição da luz (opcional)

A substituição da luz LED deve ser efectuada por um profissional do fabricante, do seu serviço de manutenção ou de outros serviços similares.

(Os dados acima indicados servem apenas de referência e a configuração real estará sujeita à compra efectiva ou à declaração do vendedor)

## 2.5 Arranque

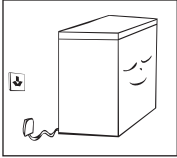

- Após o transporte, deixe o congelador em repouso durante pelo menos 2 horas antes de o ligar à fonte de alimentação, caso contrário, pode provocar uma degradação do desempenho ou danos no congelador.

Antes de armazenar alimentos frescos ou congelados no congelador, coloque-o em funcionamento durante 2 a 3 horas; nos dias quentes de verão, os utilizadores devem colocar o congelador em funcionamento durante 4 horas.

Durante o corte de energia ou a limpeza, os utilizadores devem desligar a ficha e voltar a ligá-la após um intervalo de 5 minutos, caso o arranque contínuo danifique o compressor.



(Os dados acima indicados servem apenas de referência e a configuração real estará sujeita à compra efectiva ou à declaração do vendedor)

## 2.6 Dicas para poupar energia

- O aparelho deve ser colocado na zona mais fresca da divisão, longe de aparelhos que produzam calor ou de condutas de aquecimento, e ao abrigo da luz solar directa. Deve deixar os alimentos quentes arrefecerem até à temperatura ambiente antes de os colocar no aparelho. Sobrecarregar o aparelho força o compressor a funcionar por mais tempo. Alimentos que congelam muito lentamente podem perder qualidade ou estragar. Certifique-se de embalar os alimentos adequadamente e de secar os recipientes antes de os colocar no aparelho. Tal reduz o gelo acumulado dentro do aparelho. A bandeja de armazenamento do dispositivo não deve ser forrada com papel alumínio, papel de cera ou papel toalha. Pois interferem na circulação de ar frio, tornando o aparelho menos eficiente. Organize e rotule os alimentos para reduzir o tempo de aberturas da porta e a procura dos alimentos. Remova todos os alimentos necessários de uma só vez e feche a porta o mais rápido possível.

## 3 Manutenção e assistência técnica do congelador

### 3.1 Limpeza

- Limpe atempadamente o pó atrás e à volta do congelador para melhorar a dissipação do calor e poupar energia.
- Inspeccione regularmente a vedação da porta para garantir que está limpa e sem detritos. Limpe a vedação da porta com um pano macio embebido em água com sabão ou num produto de limpeza diluído.
- O interior do congelador deve ser limpo regularmente para evitar odores.
- Antes de limpar o interior do congelador, desligue o aparelho, retire todos os alimentos, os cestos e os recipientes pendurados.
- Utilize um pano macio ou uma esponja para limpar o revestimento interior do congelador. Pode utilizar duas colheres de sopa de bicarbonato de sódio e um litro de solução de água morna para o limpar primeiro, depois limpe-o com água limpa e passe um pano. Após a limpeza, abra a porta e deixe-a secar naturalmente antes de a ligar à corrente eléctrica.
- Para as zonas do interior do congelador que não são fáceis de limpar (por exemplo, aberturas ou cantos), recomenda-se a utilização de panos macios, escovas macias, etc. e alguns auxiliares necessários (por exemplo, varas finas, etc.) para efetuar uma limpeza regular, a fim de garantir que não há acumulação de poluentes ou bactérias.
- Não utilize sabões, detergentes, produtos de limpeza por pulverização, etc. para limpar o revestimento, uma vez que estes podem criar odores ou contaminação.
- Limpe o cesto suspenso com um pano macio embebido em água com sabão ou num produto de limpeza diluído e, em seguida, seque-o com um pano macio ou deixe-o secar naturalmente ao ar.
- Limpe a superfície exterior do congelador com um pano macio humedecido em água com sabão, detergente, etc., e depois seque com um pano macio.
- Não utilize escovas de cabelo duras, bolas de arame de aço, escovas de arame de aço, abrasivos (como pasta de dentes), solventes orgânicos (como álcool, acetona, acetato de isoamilo, etc.), água a ferver ou substâncias ácidas ou alcalinas durante a limpeza, pois podem danificar a superfície e o revestimento interior do congelador. Os solventes orgânicos, como a água a ferver e o benzeno, podem deformar ou danificar as peças de plástico.
- Não enxagúe diretamente com água ou outros líquidos durante a limpeza para evitar curto-circuitos.  Quando descongelar e limpar o congelador, desligue primeiro a fonte de alimentação. 



### 3.2 Descongelamento

- Os congeladores têm de ser descongelados manualmente:  
Ao descongelar, desligue primeiro a ficha de alimentação, abra a porta do congelador e retire os alimentos de interior, os cestos pendurados, etc.; abra o orifício de drenagem e o orifício de saída (e coloque um recipiente de água no orifício de saída) para permitir que o gelo e a geadas de interior derretam naturalmente e seque a água de descongelação com um pano macio e seco. Quando a geadas amolece, pode utilizar uma pá de gelo para acelerar a descongelação.
- Quando descongelar, mantenha os alimentos retirados num local fresco antes de retirar os acessórios.  
 Não utilize dispositivos mecânicos ou outros meios de aceleração para além dos recomendados pelo fabricante. O circuito de refrigeração não deve ser danificado.

### 3.3 Quando não está a ser utilizado

- Em caso de falha de energia: Mesmo no verão, os alimentos ainda podem ser armazenados durante várias horas; Durante este período, o número de aberturas da porta deve ser reduzido e não devem ser colocados alimentos frescos.
- Quando não estiver a ser utilizado durante um longo período de tempo: desligue a fonte de alimentação, limpe o congelador e mantenha a porta do congelador aberta para evitar que o congelador gere odores.
- Quando deslocar o congelador: Não inverta, transporte horizontalmente ou vibre o congelador durante o transporte. O ângulo de inclinação durante o transporte não deve exceder 45°. Não agarre a porta ou a dobradiça durante o transporte.  
 Uma vez ativado o congelador, é preferível utilizá-lo continuamente e, em circunstâncias normais, não pare de utilizar o congelador, para não afetar a sua vida útil.

## 4 Resolução de problemas

Para alguns dos problemas simples que se seguem, pode tentar resolvê-los sozinho. Se não houver melhorias, contacte o serviço pós-venda.

O congelador não funciona	<p>Se a fonte de alimentação está ligada e se a ficha está bem inserida</p> <p>Se a tensão é demasiado baixa</p> <p>Se o botão de controlo da temperatura se encontra na área de trabalho</p> <p>Se há uma falha de energia ou um disparo parcial do circuito</p>
O congelador cheira mal	<p>Os alimentos com cheiro forte devem ser bem embalados</p> <p>Verifique se há alimentos estragados</p> <p>O interior do congelador precisa de ser limpo</p>
Funcionamento a longo prazo do compressor	<p>É normal que os congeladores funcionem durante muito tempo devido às altas temperaturas no verão</p> <p>Não coloque demasiados alimentos no congelador de uma só vez.</p> <p>Coloque os alimentos no congelador depois de terem arrefecido</p> <p>Abra a porta do congelador com demasiada frequência</p> <p>A camada de gelo do congelador é demasiado espessa (é necessário descongelar nesta altura)</p>
A luz do congelador não se acende	<p>Verifique se o congelador está ligado e se o indicador luminoso está danificado</p>
A porta do congelador não pode ser fechada corretamente	<p>A embalagem dos alimentos está encravada e a porta não pode ser fechada</p> <p>Foram colocados demasiados alimentos</p> <p>O congelador inclina-se</p>
Ruídos elevados	<p>Se o chão é plano e se o congelador está colocado de forma estável</p> <p>Se os acessórios do congelador estão colocados na posição normal</p>
É difícil abrir o congelador durante um curto período de tempo	<p>Após a refrigeração do congelador, existe uma diferença de pressão entre o interior e o exterior da caixa, o que pode causar uma dificuldade temporária na abertura da porta. Este é um fenómeno físico normal.</p>
A caixa emite calor Condensação externa	<p>Quando o congelador está a funcionar, o revestimento exterior da caixa gera calor, gerando mesmo mais calor nas fases iniciais de funcionamento e no verão.</p> <p>Isto é causado pela dissipação de calor do condensador e é um fenómeno normal.</p> <p>Quando a humidade ambiente é elevada, pode ocorrer condensação na superfície da caixa e na vedação da porta, o que é um fenómeno normal. Limpe com uma toalha seca.</p>
Som de fluxo de ar Zumbido Barulho	<p>O refrigerante que circula na tubagem de refrigeração produzirá um som de erupção e um som de grunhido, que é um som normal e não afectará o efeito de arrefecimento.</p> <p>O compressor produz um zumbido durante o funcionamento, e o som é alto ao arrancar ou parar.</p> <p>A válvula eletromagnética ou a válvula de comutação elétrica produzem um som de ruído, o que é um fenómeno normal e não afecta a sua utilização.</p>

Tabela 1 Classes climáticas

Classe	Símbolo	Gama de temperatura ambiente °C
Temperado estendido	SN	+ 10 - + 32
Temperado	N	+ 16 - + 32
Subtropical	ST	+ 16 - + 38
Tropical	T	+ 16 - + 43

Temperado estendido: 'Este aparelho de refrigeração destina-se a ser usado a temperaturas ambientais variando entre 10 °C a 32 °C';

Temperado: 'Este aparelho de refrigeração destina-se a ser usado a temperaturas ambientais variando entre 16 °C a 32 °C';

Subtropical: 'Este aparelho de refrigeração destina-se a ser usado a temperaturas ambientais variando entre 16 °C a 38 °C';

Tropical: 'Este aparelho de refrigeração destina-se a ser usado a temperaturas ambientais variando entre 16 °C a 43 °C';

Se o refrigerador de vinho funcionar fora da classe climática (gama de temperaturas ambiente) para a qual é classificado, então pode não ser capaz de manter temperaturas internas satisfatórias.

### Especial para o novo padrão europeu

- As peças encomendadas na tabela seguinte podem ser adquiridas no canal \_:

Peça encomendada	Fornecido por	Tempo Mínimo Requerido para a Provisão
Termóstatos	Pessoal de manutenção profissional	Pelo menos 7 anos após o último modelo ser lançado no mercado
Sensores de temperatura	Pessoal de manutenção profissional	Pelo menos 7 anos após o último modelo ser lançado no mercado
Placas de circuitos impressos	Pessoal de manutenção profissional	Pelo menos 7 anos após o último modelo ser lançado no mercado
Fontes de luz	Pessoal de manutenção profissional	Pelo menos 7 anos após o último modelo ser lançado no mercado
Puxadores das portas	Reparadores profissionais e utilizadores finais	Pelo menos 7 anos após o último modelo ser lançado no mercado
Dobradiças das portas	Reparadores profissionais e utilizadores finais	Pelo menos 7 anos após o último modelo ser lançado no mercado
Tabuleiros	Reparadores profissionais e utilizadores finais	Pelo menos 7 anos após o último modelo ser lançado no mercado
Cestas	Reparadores profissionais e utilizadores finais	Pelo menos 7 anos após o último modelo ser lançado no mercado
Gaxetas de porta	Reparadores profissionais e utilizadores finais	Pelo menos 7 anos após o último modelo ser lançado no mercado

- O prazo mais curto para o fornecimento de peças sobressalentes pós-venda é de 15 dias úteis.
- As informações sobre o modelo e a identificação do modelo na base de dados do produto podem ser obtidas através da leitura da ligação Web no código QR (se existir) na etiqueta de eficiência energética do produto.

Caro cliente:

1. Entre em contato com a loja onde você faz a compra se deseja devolver ou substituir o produto.  
(Lembre-se de trazer a nota fiscal de compra)
2. Entre em contato com o fornecedor de serviço pós-venda se o seu produto quebrar e precisar de reparo.

# ΑΓΑΠΗΤΟΣ ΠΕΛΑΤΗΣ

1	Προειδοποιήσεις ασφαλείας	
1.1	Προειδοποίηση	1
1.2	Σημασία συμβόλων προειδοποίησης ασφαλείας	3
1.3	Θέματα σχετικά με την ηλεκτρική ενέργεια	3
1.4	Θέματα σχετικά με τη χρήση	4
1.5	Θέματα σχετικά με την τοποθέτηση αντικειμένων	5
1.6	Προειδοποιήσεις για την ενέργεια	5
1.7	Θέματα σχετικά με τη διάθεση	5
2	Η σωστή χρήση του καταψύκτη	
2.1	Ονόματα κάθε συστατικού	6
2.2	Πίνακας ελέγχου θερμοκρασίας	7
2.3	Τοποθέτηση	7
2.4	Αλλαγή του φωτισμού (προαιρετικά)	8
2.5	Έναρξη	8
2.6	Συμβουλές εξοικονόμησης ενέργειας	8
3	Συντήρηση και σέρβις του καταψύκτη	
3.1	Καθαρισμός	9
3.2	Απόψυξη	9
3.3	Όταν δεν χρησιμοποιείται	9
4.	Επίλυση προβλημάτων	10

## ΑΓΑΠΗΤΟΣ ΠΕΛΑΤΗΣ

Σας ευχαριστούμε που αγοράσατε αυτόν τον καταψύκτη. Για να διασφαλίσετε ότι θα έχετε τα καλύτερα δυνατά αποτελέσματα από τον νέο σας καταψύκτη, παρακαλούμε αφιερώστε χρόνο για να διαβάσετε τις απλές οδηγίες που περιέχονται σε αυτό το φυλλάδιο. Βεβαιω θείτε ότι το υλικό συσκευασίας απορρίπτεται σύμφωνα με τις ισχύουσες περιβαλλοντικές απαιτήσεις. Κατά την απόρριψη οποιουδήποτε εξοπλισμού καταψύκτη, επικοινωνήστε με το τοπικό τμήμα διάθεσης απορριμμάτων για συμβουλές σχετικά με την ασφαλή απόρριψη. Αυτή η συσκευή πρέπει να χρησιμοποιείται μόνο για τον επιδιωκόμενο σκοπό.

# 1 Προειδοποιήσεις ασφαλείας

## 1.1 Προειδοποίηση



Προειδοποίηση: κίνδυνος πυρκαγιάς / εύφλεκτων υλικών

**Η ΠΑΡΟΥΣΑ** συσκευή προορίζεται για οικιακή χρήση και παρόμοιες εφαρμογές όπως χώροι κουζίνας προσωπικού σε καταστήματα, γραφεία και λοιπά εργασιακά περιβάλλοντα, αγροτικές κατοικίες και από πελάτες σε τουριστικά καταλύματα, ξενοδοχεία και λοιπά περιβάλλοντα κατοικίας, σε περιβάλλοντα βραχείας διαμονής, υπηρεσίας τροφοδοσίας τροφίμων και παρόμοιες εφαρμογές που δεν σχετίζονται με το λιανικό εμπόριο.

**Η ΠΑΡΟΥΣΑ** συσκευή δεν προορίζεται για χρήση από άτομα (συμπεριλαμβανομένων παιδιών) με περιορισμένες φυσικές, αισθητικές ή νοητικές ικανότητες ή περιορισμένη εμπειρία και γνώσεις, εκτός αν τους έχουν παρασχεθεί οδηγίες και εντολές σχετικά με τη χρήση της συσκευής από άτομο υπεύθυνο για την ασφάλειά τους.

**ΤΑ ΠΑΙΔΙΑ** πρέπει να επιβλέπονται για να εξασφαλιστεί πως δεν παίζουν με την συσκευή.

**ΕΑΝ** το καλώδιο τροφοδοσίας είναι κατεστραμμένο, πρέπει να αντικατασταθεί από τον κατασκευαστή, τον επισκευαστή ή από άτομο με παρόμοια κατάρτιση, για να αποφευχθεί ο κίνδυνος.

**ΝΑ ΜΗΝ** αποθηκεύετε στην παρούσα συσκευή εκρηκτικά υλικά όπως δοχεία αερούλυματος με εύφλεκτα προωθητικά αέρια.

**Η ΣΥΣΚΕΥΗ** θα πρέπει να αποσυνδεθεί από την παροχή ρεύματος μετά τη χρήση και πριν τις εργασίες συντήρησης στη συσκευή.

**ΠΡΟΕΙΔΟΠΟΙΗΣΗ:** Διατηρείτε τα ανοίγματα εξαερισμού, στο περίβλημα της συσκευής ή στην ενσωματωμένη δομή, χωρίς εμπόδια.

**ΠΡΟΕΙΔΟΠΟΙΗΣΗ:** Μη χρησιμοποιείτε μηχανικές συσκευές ή άλλα μέσα για να επιταχύνετε τη διαδικασία απόψυξης, εκτός από εκείνες που συνιστώνται από τον κατασκευαστή.

**ΠΡΟΕΙΔΟΠΟΙΗΣΗ:** Μην βλάπτετε το κύκλωμα ψυκτικού μέσου.

**ΠΡΟΕΙΔΟΠΟΙΗΣΗ:** Μην χρησιμοποιείτε ηλεκτρικές συσκευές μέσα στα διαμερίσματα αποθήκευσης τροφίμων της συσκευής, εκτός αν είναι του τύπου που συνιστά ο κατασκευαστής.

**ΠΡΟΕΙΔΟΠΟΙΗΣΗ:** Παρακαλείστε να απορρίψετε το ψυγείο σύμφωνα με τους τοπικούς κανόνες γιατί χρησιμοποιούν εύφλεκτα αέρια φωσφωρικού και ψυκτικού.

**ΠΡΟΕΙΔΟΠΟΙΗΣΗ:** Κατά την τοποθέτηση της συσκευής, βεβαιωθείτε ότι το καλώδιο τροφοδοσίας δεν έχει παγιδευτεί ή έχει υποστεί ζημιά.

**ΠΡΟΕΙΔΟΠΟΙΗΣΗ:** Μην τοποθετείτε πολλές φορητές πρίζες ή φορητές τροφοδοτικές συσκευές στο πίσω μέρος της συσκευής.

**ΝΑ ΜΗΝ** χρησιμοποιείτε καλώδια επέκτασης ή διπολικές πρίζες (χωρίς γείωση).

**ΚΙΝΔΥΝΟΣ:** Κίνδυνος παγίδευσης παιδιού. Πριν πετάξετε το παλιό ψυγείο ή τον καταψύκτη:

- Αφαιρέστε τις πόρτες.
- Αφήστε τα ράφια στη θέση τους για να μην μπορούν να παιδιά εύκολα να αναρριχηθούν στο εσωτερικό.

**Ο ΚΑΤΑΨΥΚΤΗΣ** θα πρέπει να είναι αποσυνδεδεμένος από την πηγή του ηλεκτρικού ρεύματος πριν επιχειρήσετε την εγκατάσταση των εξαρτημάτων.

**ΤΟ ΨΥΚΤΙΚΟ ΥΛΙΚΟ** και το κυκλοπεντάνιο που χρησιμοποιούνται στην παρούσα

συσκευή είναι εύφλεκτα. Επομένως, κατά τη διάλυση της συσκευής, θα πρέπει να φυλάσσεται μακριά από οποιαδήποτε πηγή πυρκαγιάς και να ανακτάται από μια ειδική εταιρεία ανάκτησης με αντίστοιχη πιστοποίηση διαφορετική από τη διάθεση με καύση, έτσι ώστε να αποφεύγεται η βλάβη στο περιβάλλον ή οποιαδήποτε άλλη βλάβη.

**ΑΝΑΓΚΑΣΤΙΚΑ**, για πόρτες ή καπάκια εφοδιασμένα με κλειδαριές και κλειδιά, τα κλειδιά πρέπει να φυλάσσονται μακριά από παιδιά και όχι κοντά στην ψυκτική συσκευή, προκειμένου να αποφευχθεί το κλειδίωμα παιδιών εντός.

**ΓΙΑ** το πρότυπο της ΕΕ: Αυτή η συσκευή μπορεί να χρησιμοποιηθεί από παιδιά ηλικία 8 ετών και άνω και άτομα με μειωμένες φυσικές, αισθητηριακές ή νοητικές δυνατότητες ή μειωμένη εμπειρία και γνώση αν έχουν εποπτεία ή οδηγίες που αφορούν τη χρήση της συσκευής με τρόπο ασφαλή και κατανοούν τους κινδύνους. Τα παιδιά δεν πρέπει να παίζουν με τη συσκευή. Ο καθαρισμός και η συντήρηση δεν θα πρέπει να γίνεται από παιδιά χωρίς κάποια επίβλεψη. Τα παιδιά ηλικίας από 3 έως 8 ετών επιτρέπεται να φορτώνουν και να εκφορτώνουν ψυκτικές συσκευές.

**ΓΙΑ** να αποφύγετε τη μόλυνση των τροφίμων, τηρήστε τις παρακάτω οδηγίες:

- Το άνοιγμα της πόρτας για μεγάλα χρονικά διαστήματα μπορεί να προκαλέσει σημαντική αύξηση της θερμοκρασίας στα τμήματα της συσκευής.
- Καθαρίζετε τακτικά επιφάνειες που μπορούν να έλθουν σε επαφή με τρόφιμα και προσβάσιμα συστήματα αποχέτευσης.
- Δεξαμενές καθαρού νερού εάν δεν έχουν χρησιμοποιηθεί για 48 ώρες. Ξεπλύνετε το σύστημα ύδρευσης που είναι συνδεδεμένο με παροχή νερού εάν δεν έχει τραβηχτεί νερό για 5 ημέρες (σημείωση 1).
- Φυλάσσετε το ωμό κρέας και τα ψάρια σε κατάλληλα δοχεία στο ψυγείο, έτσι ώστε να μην έρχονται σε επαφή ή να στάζουν σε άλλα τρόφιμα.
- Τα διαμερίσματα δύο αστέρων κατεψυγμένων τροφίμων είναι κατάλληλα για αποθήκευση προ-κατεψυγμένων τροφίμων, αποθήκευση ή κατασκευή παγωτού και για παγάκια (σημείωση 2).
- Τα τμήματα ενός , δύο και τριών αστέρων δεν είναι κατάλληλα για την κατάψυξη φρέσκων τροφίμων (σημείωση 3).
- Για συσκευές χωρίς διαμερίσμα 4 αστέρων: αυτή η ψυκτική συσκευή δεν είναι κατάλληλη για κατάψυξη τροφίμων (σημείωση 4).
- Εάν η ψυκτική συσκευή παραμείνει κενή για μεγάλα χρονικά διαστήματα, απενεργοποιήστε, αποψύξτε, καθαρίστε, στεγνώστε και αφήστε την πόρτα ανοιχτή για να αποτρέψετε την ανάπτυξη μούχλας μέσα στη συσκευή.

Σημείωση 1,2,3,4: Παρακαλείστε να επιβεβαιώσετε αν ισχύει ανάλογα με το είδος του διαμερισμάτος σας.

**ΓΙΑ** μια αυτόνομη συσκευή: η παρούσα ψυκτική συσκευή δεν προορίζεται για να χρησιμοποιηθεί ως εντοιχισμένη συσκευή.

**Η ΟΠΟΙΑΔΉΠΟΤΕ** αντικατάσταση ή συντήρηση των λαμπτήρων LED έχει

προγραμματιστεί, έτσι ώστε να πραγματοποιείται από τον κατασκευαστή, τον αντιπρόσωπο σέρβις ή από παρομοίως εξειδικευμένο άτομο. (Βλέπε κεφάλαιο 2.4 για αντικατάσταση λαμπτήρα)



**ΠΡΟΕΙΔΟΠΟΙΗΣΗ:** Για να αποφύγετε κινδύνους λόγω αστάθειας της συσκευής,

πρέπει να την ασφαλίσετε σύμφωνα με τις οδηγίες.

**ΠΡΟΕΙΔΟΠΟΙΗΣΗ:** Συνδέστε μόνο σε πηγή πόσιμου νερού. (Κατάλληλο για μηχανή παρασκευής πάγου)

**ΓΙΑ** να αποτρέψετε την παγίδευση ενός παιδιού, κρατήστε το μακριά από παιδιά και όχι στην ευρυχωρία του καταψύκτη (ή του ψυγείου). (Κατάλληλο για προϊόντα με κλειδαριές)

## 1.2 Σημασία συμβόλων προειδοποίησης ασφαλείας

	Αυτό το σύμβολο υποδεικνύει απαγορευμένα θέματα, για τα οποία οι συμπεριφορές που σχετίζονται με αυτά πρέπει να απαγορεύονται. Η μη τήρηση των οδηγιών μπορεί να προκαλέσει ζημιά στο προϊόν ή να θέσει σε κίνδυνο την προσωπική ασφάλεια του χρήστη.
Σύμβολο απαγόρευσης	
	Αυτό το σύμβολο υποδεικνύει θέματα που πρέπει να τηρούνται και οι συμπεριφορές που σχετίζονται με αυτά πρέπει να εκτελούνται αυστηρά σύμφωνα με την απαιτούμενη λειτουργία.
Σύμβολο προειδοποίησης	Η μη τήρηση των οδηγιών μπορεί να προκαλέσει ζημιά στο προϊόν ή να θέσει σε κίνδυνο την προσωπική ασφάλεια του χρήστη.
	Αυτό το σύμβολο υποδεικνύει θέματα που απαιτούν προσοχή, τα οποία οι συμπεριφορές που σχετίζονται με αυτά απαιτούν ιδιαίτερη προσοχή. Εάν δεν προστατευθεί, αυτό μπορεί να οδηγήσει σε ελαφρούς ή μέτριους τραυματισμούς ή σε ζημιά στο προϊόν.
Σημείωση συμβόλου	

Το παρόν εγχειρίδιο περιέχει πολλές σημαντικές πληροφορίες για την ασφάλεια, βεβαιωθείτε ότι τις ακολουθείτε όλες.

## 1.3 Θέματα σχετικά με την ηλεκτρική ενέργεια

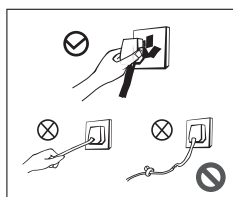

- Μην τραβάτε το καλώδιο ρεύματος όταν απουσιάζετε τον καταψύκτη από την πρίζα. Βεβαιωθείτε ότι κρατάτε σταθερά το φισ και το τραβάτε κατ' ευθείαν από την πρίζα.
- Για ασφαλή χρήση, μην καταστρέψετε το καλώδιο ρεύματος ανά πάσα στιγμή και μην χρησιμοποιείτε το καλώδιο ρεύματος όταν είναι σπασμένο ή το φισ είναι φθαρμένο.
- Αν η γραμμή τροφοδοσίας έχει φθαρεί ή υποστεί ζημιά, πρέπει να αντικατασταθεί στο καθορισμένο από τον κατασκευαστή σημείο σέρβις.

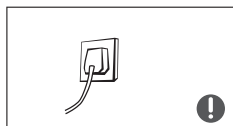

- Το βύσμα της γραμμής τροφοδοσίας πρέπει να διατηρείται σε σταθερή επαφή με την πρίζα, διαφορετικά μπορεί να προκληθεί πυρκαγιά. Βεβαιωθείτε ότι το ηλεκτρόδιο γείωσης της πρίζας πρέπει να διαθέτει αξιόπιστο καλώδιο γείωσης.



- Όταν διαρρέουν εύφλεκτα αέρια, όπως αέριο άνθρακα, θα πρέπει πρώτα να κλείσετε τη βαλβίδα που προκαλεί τη διαρροή αερίου και στη συνέχεια να ανοίξετε τις πόρτες και τα παράθυρα. Αυτή τη στιγμή, μην βγάξετε τα βύσματα των ηλεκτρικών συσκευών, όπως ο καταψύκτης, για να αποφύγετε την πρόκληση ηλεκτρικών σπινθήρων που θα προκαλέσουν πυρκαγιά.

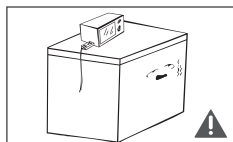

- Για λόγους ασφαλείας, συνιστάται να μην τοποθετούνται ηλεκτρικές πρίζες, σταθεροποιητές τάσης, κουζίνας ρυζιού, φούρνοι μικροκυμάτων και άλλες συσκευές πάνω από τον καταψύκτη και να μην χρησιμοποιούνται συσκευές στο χώρο αποθήκευσης τροφίμων της συσκευής, εκτός από τον τύπο που συνιστάται για χρήση από τον κατασκευαστή.

#### 1.4 Θέματα σχετικά με τη χρήση

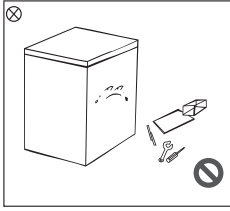

- Απαγορεύεται αυστηρά η ιδιωτική αποσυρνομολόγηση και ανακατασκευή του καταψύκτη και η πρόκληση ζημιάς στον ψυκτικό αγωγό, ενώ η συντήρηση του καταψύκτη πρέπει να πραγματοποιείται από επαγγελματίες.
- Για την αποφυγή κινδύνου, εάν το καλώδιο τροφοδοσίας έχει υποστεί ζημιά, πρέπει να αντικατασταθεί από τον κατασκευαστή, το τμήμα συντήρησης και τους αρμόδιους επαγγελματίες.

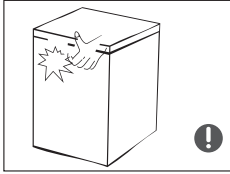

- Υπάρχουν μικρά κενά μεταξύ των θυρών και μεταξύ της πόρτας και της θήκης του καταψύκτη, γι' αυτό προσέξτε να μην βάζετε το χέρι σας σε αυτές τις περιοχές για να αποφύγετε τη συμπίεση των δακτύλων σας. Όταν ανοίγετε και κλείνετε την πόρτα του καταψύκτη, μη χρησιμοποιείτε υπερβολική δύναμη για να αποφύγετε την πτώση αντικειμένων.
- Αφού ο καταψύκτης αρχίσει να λειτουργεί, μην πιάνετε τρόφιμα ή δοχεία στον καταψύκτη με βρεγμένα χέρια, ειδικά μεταλλικά δοχεία, για να αποφύγετε κρουπαγήματα στα χέρια σας.

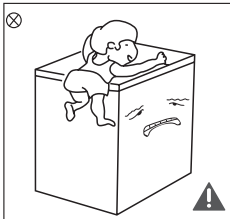

- Μην επιτρέπετε στα παιδιά να εισέρχονται ή να σκαρφαλώνουν στον καταψύκτη για να αποφύγετε το σφράγισμα των παιδιών μέσα στον καταψύκτη ή την πτώση του καταψύκτη, που μπορεί να προκαλέσει τραυματισμό των παιδιών.

- Μην ψεκάζετε ή ξεπλένετε τον καταψύκτη με νερό, και μην τοποθετείτε τον καταψύκτη σε υγρό, εύκολα πιτσιλισμένο μέρος, και μην γεμίζετε ή φορτώνετε τον καταψύκτη με νερό για να αποφύγετε να επηρεάσετε την ηλεκτρική μόνωση του καταψύκτη, η οποία μπορεί να οδηγήσει ακόμη και σε ηλεκτροπληξία, πυρκαγιά και άλλα ατυχήματα.

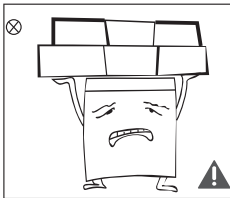

Μην τοποθετείτε βαριά αντικείμενα στο επάνω μέρος του καταψύκτη, καθώς είναι εύκολο να πέσουν τα αντικείμενα όταν κλείνετε την πόρτα, με αποτέλεσμα να προκληθεί ζημιά από ατύχημα.

## 1.5 Θέματα σχετικά με την τοποθέτηση αντικειμένων

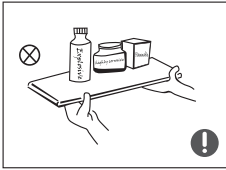

- Παρακαλείστε να μην τοποθετείτε εύφλεκτα, εκρηκτικά, πηκτικά και ιδιαίτερα διαβρωτικά αντικείμενα στον καταψύκτη, ώστε να μην προκληθεί ζημιά στο προϊόν ή πυρκαγιά και άλλα ατυχήματα.
- Μην τοποθετείτε ή χρησιμοποιείτε εύφλεκτα αντικείμενα κοντά στον καταψύκτη για να αποφύγετε πυρκαγιά.

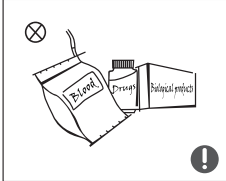

- Το προϊόν αυτό είναι μια οικιακή ψυκτική συσκευή και, σύμφωνα με τα εθνικά πρότυπα, είναι κατάλληλο μόνο για την αποθήκευση τροφίμων και δεν μπορεί να χρησιμοποιηθεί για άλλους σκοπούς, όπως η αποθήκευση αίματος, φαρμάκων και βιολογικών προϊόντων.



- Παρακαλείστε να μην τοποθετείτε εμφιαλωμένα ή κλειστά δοχεία υγρών αντικειμένων, όπως εμφιαλωμένη μπίρα, ποτά κ.λπ. στην κατάψυξη για να αποφύγετε την κατάψυξη και το ράγισμα, που μπορεί να προκαλέσει άλλες απώλειες.

## 1.6 Προειδοποιήσεις για την ενέργεια

- Ο καταψύκτης ενδέχεται να μην λειτουργεί σταθερά όταν βρίσκεται για μεγάλο χρονικό διάστημα κάτω από το ψυχρό άκρο του εύρους θερμοκρασιών για το οποίο έχει σχεδιαστεί η συσκευή κατάψυξης.
- Το γεγονός ότι τα αναβράζοντα ποτά δεν πρέπει να αποθηκεύονται σε διαμερίσματα ή ντουλάπια κατάψυξης τροφίμων ή σε διαμερίσματα ή ντουλάπια χαμηλής θερμοκρασίας και ότι ορισμένα προϊόντα, όπως το παγωτό νερό, δεν πρέπει να καταναλώνονται πολύ κρύα.
- Η ανάγκη να μην υπερβεί ο χρόνος αποθήκευσης που συνιστάται από τους κατασκευαστές τροφίμων για κάθε είδος τροφίμου και ιδιαίτερα για τα κατεψυγμένα τρόφιμα του εμπορίου σε διαμερίσματα ή ντουλάπια αποθήκευσης καταψύκτη και κατεψυγμένων τροφίμων.
- Τις προφυλάξεις που απαιτούνται για την αποφυγή αδικαιολόγητης αύξησης της θερμοκρασίας των κατεψυγμένων τροφίμων κατά την απόψυξη της ψυκτικής συσκευής, όπως το τύλιγμα των κατεψυγμένων τροφίμων σε πολλές στρώσεις εφημερίδας.
- Το γεγονός ότι η αύξηση της θερμοκρασίας των κατεψυγμένων τροφίμων κατά τη χειροκίνητη απόψυξη, τη συντήρηση ή τον καθαρισμό μπορεί να μειώσει τη διάρκεια ζωής.
- Την ανάγκη, για τις πόρτες ή τα καπάκια που διαθέτουν κλειδαριές και κλειδιά, τα κλειδιά να φυλάσσονται μακριά από τα παιδιά και όχι κοντά στη συσκευή κατάψυξης, ώστε να αποφεύγεται ο εγκλωβισμός των παιδιών στο εσωτερικό της.

## 1.7 Θέματα σχετικά με τη διάθεση

Το ψυκτικό μέσο και το αφρώδες υλικό κυκλοπεντάνιο που χρησιμοποιούνται σε αυτόν τον καταψύκτη είναι εύφλεκτα υλικά και ο χρησιμοποιημένος καταψύκτης θα πρέπει να απομονωθεί από πηγές ανάφλεξης και δεν μπορεί να καεί για απόρριψη. Παραδώστε το σε εξειδικευμένη επαγγελματική εταιρεία ανακύκλωσης για απόρριψη, ώστε να αποφύγετε την επιβάρυνση του περιβάλλοντος ή την πρόκληση άλλων κινδύνων.

Όταν ο καταψύκτης είναι εγκαταλελειμμένος και δεν χρησιμοποιείται, αφαιρέστε την πόρτα του καταψύκτη και αφαιρέστε τη στεγανοποίηση της πόρτας και το καλάθι των ραφιών και τοποθετήστε την πόρτα και το καλάθι των ραφιών σε κατάλληλη θέση, ώστε να αποφεύγεται η είσοδος και το παιχνίδι παιδιών, που μπορεί να προκαλέσουν ατυχήματα.

Απορρίψτε σωστά το προϊόν:

Αυτό το σύμβολο σημαίνει ότι σε όλη την Ευρωπαϊκή Ένωση, το προϊόν αυτό δεν είναι κατάλληλο για απόρριψη μαζί με άλλα οικιακά απορρίμματα. Για να αποφύγετε την πρόκληση δυνητικού κινδύνου για το περιβάλλον ή την ανθρώπινη υγεία λόγω της ανεξέλεγκτης επεξεργασίας των αποβλήτων, ανακυκλώστε τα απόβλητα για να προωθήσετε τη βιώσιμη επαναχρησιμοποίηση των υλικών. Για να ανακυκλώσετε τις χρησιμοποιημένες συσκευές, χρησιμοποιήστε το σύστημα ανακύκλωσης ή το σύστημα συλλογής ή επικοινωνήστε με τους εμπόρους λιανικής πώλησης των προϊόντων. Μπορούν να εγγυηθούν ότι η διαδικασία ανακύκλωσης είναι φιλική προς το περιβάλλον και ασφαλή.



## 2 Η σωστή χρήση του καταψύκτη

### 2.1 Ονόματα κάθε συστατικού

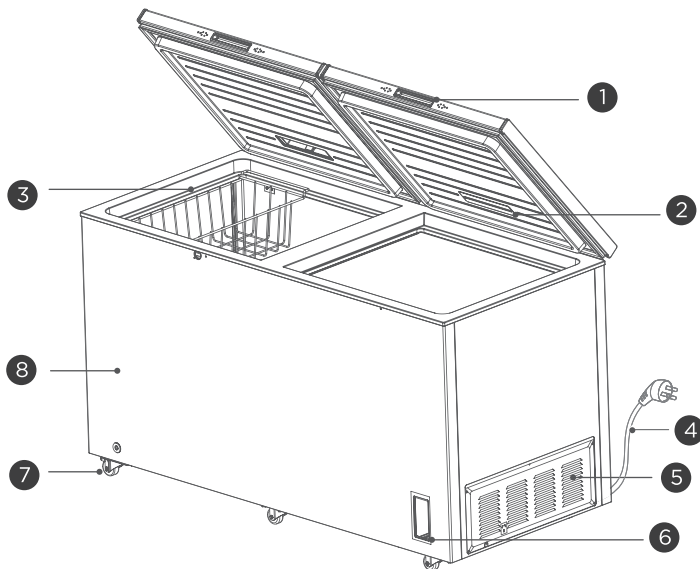

1	Χειρολαβή πόρτας	5	Παραθυρόφυλλο
2	Λαμπτήρας (προαιρετικά)	6	Πίνακας ελέγχου θερμοκρασίας
3	Καλάθι ραφιών	7	Τροχός ποδιού
4	Καλώδιο Τροφοδοσίας Ρεύματος	8	Γραφείο

(Οι παραπάνω εικόνες είναι μόνο για αναφορά και η πραγματική διαμόρφωση εξαρτάται από την πραγματική αγορά ή τη δήλωση του πωλητή)

- Ο καταψύκτης μπορεί να διατηρήσει τη φρεσκάδα των τροφίμων για μεγάλο χρονικό διάστημα σε χαμηλές θερμοκρασίες. Χρησιμοποιείται κυρίως για την αποθήκευση κατεψυγμένων τροφίμων και την παρασκευή παγάκια.
- Ο καταψύκτης είναι κατάλληλος για την αποθήκευση κρέατος, ψαριών, γαριδών και αρτοσκευασμάτων που δεν πρόκειται να καταναλωθούν βραχυπρόθεσμα. Δεν είναι κατάλληλο για την αποθήκευση υγρών σε εμφιαλωμένα ή σφραγισμένα δοχεία, όπως εμφιαλωμένη μπίρα ή ποτά.
- Παρακαλείστε να σημειώσετε ότι τα τρόφιμα θα πρέπει να καταναλώνονται μέχρι την ημερομηνία λήξης τους.
- Η ταχύτητα κατάψυξης του προϊόντος εξαρτάται από την ποσότητα των αποθηκευμένων τροφίμων και τη θερμοκρασία περιβάλλοντος. Εάν τοποθετηθούν πολλά τρόφιμα σε θερμοκρασία δωματίου ταυτόχρονα, συνιστάται να ρυθμίσετε τον ρυθμιστή θερμοκρασίας στο μέγιστο επίπεδο και να τον λειτουργήσετε για 24 ώρες εκ των προτέρων ή να χρησιμοποιήσετε παγάκια για ψύξη. Επιπλέον, τα μεγάλα κομμάτια τροφίμων θα πρέπει να χωρίζονται σε μικρά κομμάτια και να αποθηκεύονται χωριστά για να εξασφαλίζεται η σωστή κατάψυξη. Διαφορετικά, ορισμένα μέρη μεγάλων ή υπερβολικών τροφίμων μπορεί να μην καταψύχονται σωστά, με αποτέλεσμα να υπάρχει πιθανή αλλοίωση.

Υπενθύμιση:

Λόγω της φθοράς του μεντεσέ κατά το μακροχρόνιο άνοιγμα και κλείσιμο, ενδέχεται να επηρεαστεί η διάρκεια ζωής του μεντεσέ και να εμφανιστεί θόρυβος. Συνιστάται στους χρήστες να εφαρμόζουν τακτικά λιπαντικό λάδι στους μεντεσέδες για συντήρηση, το οποίο μπορεί να εξαλείψει αποτελεσματικά τον θόρυβο και να παρατείνει τη διάρκεια ζωής των μεντεσέδων.

## 2.2 Πίνακας ελέγχου θερμοκρασίας

πίνακας ελέγχου με ενδεικτική λυχνία:

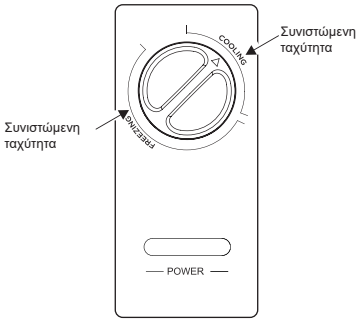

- Μετά την ενεργοποίηση της συσκευής, η ενδεικτική λυχνία "POWER (ΔΥΝΑΜΗ)" θα ανάψει (πράσινο).
- Η περιοχή στην οποία το κουμπί του ρυθμιστή θερμοκρασίας δείχνει "COOLING (ΨΥΞΗ)" είναι η περιοχή ψύξης και "FREEZING (ΚΑΤΑΨΥΞΗ)" είναι η κατεψυγμένη περιοχή.
- Όταν ο ρυθμιστής θερμοκρασίας περιστρέφεται δεξιόστροφα, η θερμοκρασία στο εσωτερικό του καταψύκτη μειώνεται.
- Όταν ο ρυθμιστής θερμοκρασίας περιστρέφεται αριστερόστροφα, η θερμοκρασία στο εσωτερικό του καταψύκτη αυξάνεται.
- Ανατρέξτε στο σχηματικό διάγραμμα για να προσδιορίσετε το "Συνιστώμενη ταχύτητα".

(Οι παραπάνω εικόνες είναι μόνο για αναφορά και η πραγματική διαμόρφωση εξαρτάται από την πραγματική αγορά ή τη δήλωση του πωλητή)

## 2.3 Τοποθέτηση

- Πριν χρησιμοποιήσετε τον καταψύκτη, αφαιρέστε όλη τη συσκευασία, η οποία περιλαμβάνει το μαξιλάρι βάσης, το μπλοκ μαξιλαριού αφρού στον καταψύκτη και την αυτοκόλλητη ταινία κ.λπ. Και σκίστε την προστατευτική μεμβράνη στο σώμα της πόρτας και τη θήκη.

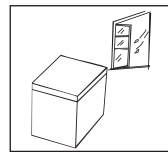
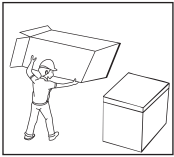

- τοποθετήστε τον καταψύκτη σε καλά αεριζόμενο εσωτερικό χώρο με επίπεδο και σταθερό έδαφος.

- Επιλέξτε το μέρος που βρίσκεται μακριά από την πηγή θερμότητας και το άμεσο ηλιακό φως. Μην το τοποθετείτε σε υγρές ή υδαρείς περιοχές για να αποφύγετε τη σκουριά ή την εξασθένηση του μονωτικού αποτελέσματος.

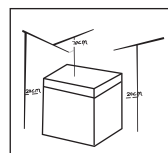
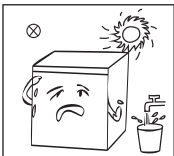

- Ο χώρος στο επάνω μέρος του καταψύκτη πρέπει να είναι μεγαλύτερος από 70 cm και η απόσταση μεταξύ των πλευρών και της πλάτης του καταψύκτη και του τοίχου πρέπει να είναι μεγαλύτερη από 20 cm, ώστε να διευκολύνεται το άνοιγμα και το κλείσιμο της πόρτας του καταψύκτη και η απαγωγή της θερμότητας.

## 2.4 Αλλαγή του φωτισμού (προαιρετικά)

Η αντικατάσταση της λυχνίας LED πρέπει να γίνεται από επαγγελματία του κατασκευαστή, του τμήματος συντήρησης ή άλλων παρόμοιων τμημάτων.

(Τα παραπάνω είναι μόνο για αναφορά και η πραγματική διαμόρφωση εξαρτάται από την πραγματική αγορά ή τη δήλωση του πωλητή)

## 2.5 Έναρξη

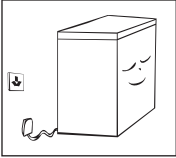

- Μετά τη μεταφορά, αφήστε τον καταψύκτη να σταθεί για τουλάχιστον 2 ώρες πριν τον συνδέσετε στην παροχή ρεύματος, διαφορετικά μπορεί να προκληθεί υποβάθμιση της απόδοσης ή βλάβη στον καταψύκτη.

Πριν από την αποθήκευση φρέσκων ή κατεψυγμένων τροφίμων στην κατάψυξη, αφήστε την κατάψυξη να λειτουργήσει για 2 έως 3 ώρες- τις ζεστές καλοκαιρινές ημέρες, οι χρήστες θα πρέπει να αφήσουν την κατάψυξη να λειτουργήσει για 4 ώρες νωρίτερα.

Κατά τη διάρκεια της διακοπής ρεύματος ή του καθαρισμού, οι χρήστες θα πρέπει να τραβήξουν το φως από την πρίζα και να το ξαναβάλουν στην πρίζα μετά από ένα διάστημα 5 λεπτών, σε περίπτωση που η συνεχής εκκίνηση προκαλέσει βλάβη στον συμπιεστή.

(Τα παραπάνω είναι μόνο για αναφορά και η πραγματική διαμόρφωση εξαρτάται από την πραγματική αγορά ή τη δήλωση του πωλητή)

## 2.6 Συμβουλές εξοικονόμησης ενέργειας

- Η συσκευή πρέπει να βρίσκεται στην πιο δροσερή περιοχή του δωματίου, μακριά από συσκευές που παράγουν θερμότητα ή αγωγούς θέρμανσης και μακριά από το άμεσο ηλιακό φως. Αφήστε τα ζεστά τρόφιμα να κρυώσουν σε θερμοκρασία δωματίου πριν τα τοποθετήσετε στη συσκευή. Η υπερφόρτωση της συσκευής αναγκάζει το συμπιεστή να λειτουργήσει περισσότερο. Τα τρόφιμα που παγώνουν πολύ αργά μπορεί να χάσουν την ποιότητα ή να χαλάσουν. Βεβαιωθείτε ότι έχετε τυλίξει τα τρόφιμα σωστά και στεγνώστε τα δοχεία πριν τα τοποθετήσετε στη συσκευή. Αυτό μειώνει τη συγκέντρωση παγετού στο εσωτερικό της συσκευής. Ο κάδος αποθήκευσης της συσκευής δεν πρέπει να είναι επενδυμένος με φύλλο αλουμινίου, χαρτί με κερί ή χαρτί κουζίνας. Οι επενδύσεις παρεμποδίζουν την κυκλοφορία ψυχρού αέρα, καθιστώντας τη συσκευή λιγότερο αποτελεσματική. Οργανώστε και επισημάνετε τα τρόφιμα για να μειώσετε τα ανοίγματα των θυρών και τις εκτεταμένες αναζητήσεις. Αφαιρέστε όσα στοιχεία χρειάζεστε ταυτόχρονα και κλείστε την πόρτα το συντομότερο δυνατόν.

## 3 Συντήρηση και σέρβις του καταψύκτη

### 3.1 Καθαρισμός

- Καθαρίστε εγκαίρως τη σκόνη πίσω και γύρω από τον καταψύκτη για να βελτιώσετε τη διάχυση της θερμότητας και να εξοικονομήσετε ενέργεια.
- Επιθεωρείτε τακτικά τη στεγανοποίηση της πόρτας για να βεβαιωθείτε ότι είναι καθαρή και απαλλαγμένη από υπολείμματα. Καθαρίστε τη στεγανοποίηση της πόρτας με ένα μαλακό πανί βουτηγμένο σε σαπουνόνερο ή αραιωμένο καθαριστικό.
- Το εσωτερικό του καταψύκτη πρέπει να καθαρίζεται τακτικά για να αποφεύγονται οι οσμές.
- Πριν καθαρίσετε το εσωτερικό του καταψύκτη, απενεργοποιήστε τον και βγάλτε όλα τα τρόφιμα, τα κρεμαστά καλάθια και τα δοχεία.
- Χρησιμοποιήστε ένα μαλακό πανί ή σφουγγάρι για να καθαρίσετε την εξωτερική επένδυση του καταψύκτη. Μπορείτε να χρησιμοποιήσετε δύο κουταλιές της σούπας μαγειρική σόδα και ένα τέταρτο διάλυμα ζεστού νερού για να το καθαρίσετε πρώτα, στη συνέχεια να το καθαρίσετε με καθαρό νερό και να το σκουπίσετε. Μετά τον καθαρισμό, ανοίξτε την πόρτα και αφήστε το να στεγνώσει φυσικά πριν το συνδέσετε με την παροχή ρεύματος.
- Για περιοχές στο εσωτερικό του καταψύκτη που δεν είναι εύκολο να καθαριστούν (π.χ. κενά ή γωνίες), συνιστάται η χρήση μαλακών πανιών, μαλακών βουρτσών κ.λπ. και κάποιων απαραίτητων βοηθημάτων (π.χ. λεπτά σπικς κ.λπ.) για τον τακτικό καθαρισμό, ώστε να διασφαλίζεται ότι δεν υπάρχει συσσώρευση ρύπων ή βακτηρίων.
- Μην χρησιμοποιείτε σαπούνια, απορρυπαντικά, καθαριστικά σπρέι κ.λπ. για να καθαρίσετε την επένδυση, καθώς αυτά μπορεί να δημιουργήσουν οσμές ή μόλυνση.
- Καθαρίστε το καλάθι ανάρτησης με ένα μαλακό πανί βουτηγμένο σε σαπουνόνερο ή αραιωμένο καθαριστικό και, στη συνέχεια, στεγνώστε το με ένα μαλακό πανί ή στεγνώστε το με φυσικό τρόπο στον αέρα.
- Σκουπίστε την εξωτερική επιφάνεια του καταψύκτη με ένα μαλακό πανί βρεγμένο με σαπουνόνερο, απορρυπαντικό κ.λπ. και, στη συνέχεια, στεγνώστε με ένα μαλακό πανί.
- Μην χρησιμοποιείτε σκληρή βούρτσα μαλλιών, ασφάλινη συμρμάτινη μπάλα, ασάλινη συμρμάτινη βούρτσα, λειαντικά (όπως οδοντόκρεμα), οργανικούς διαλύτες (όπως οινόπνευμα, ακετόνη, οξικό ισοαμύλιο κ.λπ.), βραστό νερό ή όξινες ή αλκαλικές ουσίες κατά τον καθαρισμό, καθώς μπορεί να προκαλέσουν ζημιά στην επιφάνεια και την εσωτερική επένδυση του καταψύκτη. Οι οργανικοί διαλύτες, όπως το βραστό νερό και το βενζόλιο, μπορεί να παραμορφώσουν ή να καταστρέψουν τα πλαστικά μέρη.
- Μην ξεπλένετε απευθείας με νερό ή άλλα υγρά κατά τη διάρκεια του καθαρισμού για να αποφύγετε το βραχυκύκλωμα ή την επηρεασμό των ηλεκτρικών



Κατά την απόψυξη και τον καθαρισμό του καταψύκτη, αποσυνδέστε πρώτα την παροχή ρεύματος από την πρίζα.

### 3.2 Απόψυξη

- Οι καταψύκτες πρέπει να αποψυχθούν χειροκίνητα: Κατά την απόψυξη, αποσυνδέστε πρώτα το φις από την πρίζα, ανοίξτε την πόρτα του καταψύκτη και βγάλτε τα τρόφιμα εσωτερικού χώρου, τα κρεμαστά καλάθια κ.λπ., ανοίξτε την οπή αποστράγγισης και την οπή εξόδου (και τοποθετήστε ένα δοχείο νερού στην οπή εξόδου) για να αφήσετε τον πάγο και την παγωνιά εσωτερικού χώρου να λιώσουν φυσικά και στεγνώσει το νερό απόψυξης με ένα στεγνό μαλακό πανί. Μόλις μαλακώσει ο παγετός, μπορείτε να χρησιμοποιήσετε ένα φυτάρι πάγου για να επιταχύνετε την αποπαγοποίηση.
- Κατά την απόψυξη, κρατήστε το φαγητό που αφαιρέσατε σε δροσερό μέρος πριν αφαιρέσετε τα εξαρτήματα.

⚠ Μην χρησιμοποιείτε μηχανικές συσκευές ή άλλα μέσα επιτάχυνσης εκτός από αυτά που συνιστά ο κατασκευαστής. Το κύκλωμα ψύξης δεν πρέπει να υποστεί ζημιά.

### 3.3 Όταν δεν χρησιμοποιείται

- Σε περίπτωση διακοπής ρεύματος: Ακόμη και το καλοκαίρι, τα τρόφιμα μπορούν να αποθηκευτούν για αρκετές ώρες. Κατά τη διάρκεια αυτής της περιόδου, ο αριθμός των ανοιγμάτων της πόρτας πρέπει να μειωθεί και δεν πρέπει να τοποθετούνται φρέσκα τρόφιμα.
- Όταν δεν χρησιμοποιείται τον καταψύκτη για μεγάλο χρονικό διάστημα: αποσυνδέστε την παροχή ρεύματος από την πρίζα, στη συνέχεια καθαρίστε τον καταψύκτη και κρατήστε την πόρτα του καταψύκτη ανοιχτή για να αποτρέψετε την παραγωγή οσμών από τον καταψύκτη.
- Όταν μετακινείτε τον καταψύκτη: Μην αναποδογυρίζετε, μην μεταφέρετε οριζόντια και μην ταρακουνάτε τον καταψύκτη κατά τη μεταφορά. Η γωνία κλίσης κατά τη μεταφορά δεν πρέπει να υπερβαίνει τις 45°.

Μην πιάνετε την πόρτα ή τον μεντεσέ κατά τη μετακίνηση.

⚠ Αφού ενεργοποιηθεί ο καταψύκτης, είναι καλύτερο να τον χρησιμοποιείτε συνεχώς και υπό κανονικές συνθήκες να μη διακόπτετε τη χρήση του καταψύκτη, ώστε να μην επηρεάζεται η διάρκεια ζωής του.

## 4. Επίλυση προβλημάτων

Για ορισμένα από τα παρακάτω απλά προβλήματα, μπορείτε να προσπαθήσετε να τα λύσετε μόνοι σας. Εάν δεν υπάρχει βελτίωση, καλέστε το τμήμα εξυπηρέτησης μετά την πώληση.

Ο καταψύκτης δεν λειτουργεί	Εάν η παροχή ρεύματος είναι συνδεδεμένη και το βύσμα είναι καλά τοποθετημένο Εάν η τάση είναι πολύ χαμηλή Εάν το κουμπί ελέγχου της θερμοκρασίας βρίσκεται στην περιοχή εργασίας Υπάρχει διακοπή ρεύματος ή μερική ενεργοποίηση κυκλώματος
Ο καταψύκτης μυρίζει άσχημα	Τα δύσσομα τρόφιμα πρέπει να συσκευάζονται σφιστά Έλεγχος για σάπια τρόφιμα Το εσωτερικό του καταψύκτη πρέπει να καθαριστεί
Μακροχρόνια λειτουργία του συμπιεστή	Είναι φυσιολογικό οι καταψύκτες να λειτουργούν για μεγάλο χρονικό διάστημα λόγω των υψηλών θερμοκρασιών το καλοκαίρι Μην βάζετε πολλά τρόφιμα ταυτόχρονα στην κατάψυξη Βάλτε το φαγητό στην κατάψυξη αφού κρυώσει Ανοίγετε την πόρτα του καταψύκτη πολύ συχνά Το στρώμα πάγου του καταψύκτη είναι πολύ παχύ (απαιτείται απόψυξη αυτή τη στιγμή)
Η λυχνία κατάψυξης δεν ανάβει	Αν ο καταψύκτης είναι ενεργοποιημένος και αν η ενδεικτική λυχνία έχει υποστεί βλάβη
Η πόρτα του καταψύκτη δεν μπορεί να κλείσει σωστά	Η συσκευασία του τροφίμου έχει μπλοκάρει και η πόρτα δεν μπορεί να κλείσει Έχει τοποθετηθεί πάρα πολύ φαγητό Κλίσεις καταψύκτη
Δυνατός θόρυβος	Εάν το έδαφος είναι επίπεδο και ο καταψύκτης τοποθετείται σταθερά Εάν τα εξαρτήματα του καταψύκτη είναι τοποθετημένα στην κανονική θέση
Είναι δύσκολο να ανοίξει ο καταψύκτης για μικρό χρονικό διάστημα	Μετά την ψύξη του καταψύκτη, υπάρχει διαφορά πίεσης μεταξύ του εσωτερικού και του εξωτερικού της θήκης, η οποία μπορεί να προκαλέσει προσωρινή δυσκολία στο άνοιγμα της πόρτας. Αυτό είναι ένα φυσιολογικό φυσικό φαινόμενο.
Θήκη εκπέμπει θερμότητα Εξωτερική συμπύκνωση	Όταν ο καταψύκτης λειτουργεί, το εξωτερικό κέλυφος της θήκης παράγει θερμότητα, ακόμη και περισσότερη θερμότητα στα πρώτα στάδια λειτουργίας και το καλοκαίρι. Αυτό προκαλείται από την απαγωγή θερμότητας του συμπυκνωτή και είναι ένα φυσιολογικό φαινόμενο. Όταν η υγρασία του περιβάλλοντος είναι υψηλή, ενδέχεται να υπάρξει συμπύκνωση στην επιφάνεια της θήκης και στη στεγανοποίηση της πόρτας, κάτι που είναι φυσιολογικό φαινόμενο. Σκουπίστε με στεγνή πετσέτα.
Ήχος ροής αέρα Ήχος βουητού Ήχος κροταλισματος	Το ψυκτικό μέσο που κυκλοφορεί στον ψυκτικό αγωγό θα παράγει έναν ήχο έκρηξης και έναν ήχο γρυλισματος, ο οποίος είναι φυσιολογικός ήχος και δεν επηρεάζει το αποτέλεσμα της ψύξης. Ο συμπιεστής παράγει έναν ήχο βουητό κατά τη λειτουργία και ο ήχος είναι δυνατός κατά την εκκίνηση ή τη διακοπή. Η ηλεκτρομαγνητική βαλβίδα ή η ηλεκτρική βαλβίδα μεταγωγής θα κάνει έναν ήχο κροταλισματος, ο οποίος είναι φυσιολογικό φαινόμενο και δεν επηρεάζει τη χρήση της.

Πίνακας 1 Κλιματική κλάση

Τάξη	Σύμβολο	Εύρος θερμοκρασίας περιβάλλοντος °C
Εκτεταμένο εύκρατο	SN	+ 10 μέχρι +32
Εγκρατής	N	+ 16 μέχρι +32
Μισοτροπικός	ST	+ 16 μέχρι 38
Τροπικός	T	+ 16 μέχρι 43

Εκτεταμένο εύκρατο: "η συγκεκριμένη συσκευή ψύξης προορίζεται να χρησιμοποιείται σε θερμοκρασίες περιβάλλοντος μεγέθους από 10 °C έως 32 °C";

Εγκρατής: "η συγκεκριμένη συσκευή ψύξης προορίζεται να χρησιμοποιείται σε θερμοκρασίες περιβάλλοντος μεγέθους από 16 °C έως 32 °C";

Μισοτροπικός: "η συγκεκριμένη συσκευή ψύξης προορίζεται να χρησιμοποιείται σε θερμοκρασίες περιβάλλοντος μεγέθους από 16 °C έως 38 °C";

Τροπικός: "η συγκεκριμένη συσκευή ψύξης προορίζεται να χρησιμοποιείται σε θερμοκρασίες περιβάλλοντος μεγέθους από 16 °C έως 43 °C";

Εάν ο ψύκτης κρασιού λειτουργεί εκτός της κλιματικής κατηγορίας (εύρος θερμοκρασίας περιβάλλοντος) για την οποία έχει χαρακτηριστεί, τότε ενδέχεται να μην είναι σε θέση να διατηρήσει ικανοποιητικές εξωτερικές θερμοκρασίες.

### Ειδικά για νέες Ευρωπαϊκές προδιαγραφές

- Τα παραγγελθέντα εξαρτήματα στον ακόλουθο πίνακα μπορούν να αποκτηθούν από το κανάλι:

Παραγγελθέν ανταλλακτικό	Παρέχεται από	Ελάχιστος Χρόνος Που απαιτείται για Την Προμήθεια
Θερμοστάτες	Επαγγελματικό προσωπικό συντήρησης	Τουλάχιστον 7 έτη αφού το τελευταίο μοντέλο προβλήθηκε στην αγορά
Αισθητήρα θερμοκρασίας	Επαγγελματικό προσωπικό συντήρησης	Τουλάχιστον 7 έτη αφού το τελευταίο μοντέλο προβλήθηκε στην αγορά
Πλακέτες τυπωμένων κυκλωμάτων	Επαγγελματικό προσωπικό συντήρησης	Τουλάχιστον 7 έτη αφού το τελευταίο μοντέλο προβλήθηκε στην αγορά
Πηγές φωτός	Επαγγελματικό προσωπικό συντήρησης	Τουλάχιστον 7 έτη αφού το τελευταίο μοντέλο προβλήθηκε στην αγορά
Χειρολαβή πόρτας	Επαγγελματίες ή επισκευαστές και τελικοί χρήστες	Τουλάχιστον 7 έτη αφού το τελευταίο μοντέλο προβλήθηκε στην αγορά
Μεντεσέδες πόρτας	Επαγγελματίες ή επισκευαστές και τελικοί χρήστες	Τουλάχιστον 7 έτη αφού το τελευταίο μοντέλο προβλήθηκε στην αγορά
Δίσκοι	Επαγγελματίες ή επισκευαστές και τελικοί χρήστες	Τουλάχιστον 7 έτη αφού το τελευταίο μοντέλο προβλήθηκε στην αγορά
Καλάθια	Επαγγελματίες ή επισκευαστές και τελικοί χρήστες	Τουλάχιστον 7 έτη αφού το τελευταίο μοντέλο προβλήθηκε στην αγορά
Περιβλήματα πόρτας	Επαγγελματίες ή επισκευαστές και τελικοί χρήστες	Τουλάχιστον 7 έτη αφού το τελευταίο μοντέλο προβλήθηκε στην αγορά

- Η συντομότερη περίοδος για την παροχή ανταλλακτικών μετά την πώληση είναι 15 εργάσιμες ημέρες.
- Οι πληροφορίες μοντέλου και η αναγνώριση μοντέλου στη βάση δεδομένων του προϊόντος μπορούν να ληφθούν με σάρωση του διαδικτυακού συνδέσμου στον κωδικό QR (εάν υπάρχει) στην ετικέτα ενεργειακής απόδοσης του προϊόντος.

### Αγαπητέ πελάτη:

1. Εάν επιθυμείτε να επιστρέψετε ή να αντικαταστήσετε το προϊόν, επικοινωνήστε με το κατάστημα από όπου το αγοράσατε.  
(Θυμηθείτε να φέρετε μαζί σας την απόδειξη πληρωμής)
2. Εάν το προϊόν σας χαλάσει και πρέπει να επισκευαστεί, επικοινωνήστε με τον πάροχο υπηρεσιών μετά την πώληση.

# TARTALOM

<b>1</b>	<b>Biztonsági figyelmeztetések</b>	
1.1	Figyelmeztetés	1
1.2	A biztonsági figyelmeztetési szimbólumok jelentése	3
1.3	Elektromossággal kapcsolatos kérdések	3
1.4	A használatlaltal kapcsolatos kérdések	4
1.5	A tételek elhelyezésével kapcsolatos kérdések	5
1.6	Energiaellátáshoz kapcsolódó figyelmeztetések	5
1.7	Elidegenítéssel kapcsolatos ügyek	5
<b>2</b>	<b>A fagyasztó helyes használata</b>	
2.1	Az egyes összetevők neve	6
2.2	Hőmérséklet-szabályozó panel	7
2.3	Elhelyezés	7
2.4	Fényváltás (opcionális)	8
2.5	Elkezd	8
2.6	Energiatakarékossági tippek	8
<b>3</b>	<b>Fagyasztó karbantartása és szervizelése</b>	
3.1	Tisztítás	9
3.2	Defrost	9
3.3	Használaton kívül	9
<b>4</b>	<b>Bajos lövés</b>	<b>10</b>

## KEDVES VÁSÁRLÓ:

Köszönjük, hogy megvásárolta ezt a fagyasztót. Annak érdekében, hogy a legjobb eredményeket érje el új fagyasztójával, kérjük, szánjon időt a jelen füzetben található egyszerű utasítások elolvasására. Kérjük gondoskodjon arról, hogy a csomagolóanyagot a hatályos környezetvédelmi előírásoknak megfelelően ártalmatlanítsa. A fagyasztókészülékek ártalmatlanításával kapcsolatban kérjük, forduljon a helyi hulladékkezelőhöz a biztonságos ártalmatlanítással kapcsolatos tanácsokért. Ezt a készüléket csak rendeltetészerűen szabad használni.

# 1 Biztonsági figyelmeztetések

## 1.1 Figyelmeztetés



Figyelmeztetés: tűzveszély/gyúlékony anyagok veszélye

**E** készüléket háztartási és hasonló alkalmazásokban, például üzletek, irodák és más munkakörnyezetek személyzeti konyháiban, tanyákon, valamint szállodák, motelek és más lakóhelyi jellegű környezetek vendégei által, panziókban, vendéglátóipari és hasonló, nem kiskereskedelmi célú alkalmazásokban való használatra szánják.

**EZ** a készülék nem használható csökkent fizikai, érzékszervi vagy szellemi képességekkel rendelkező, illetve tapasztalat és ismeretek hiányában nem rendelkező személyek (beleértve a gyermekeket is) által, kivéve, ha a biztonságukért felelős személy felügyeli vagy oktatja őket a készülék használatára vonatkozóan.

**A GYERMEKEKET** felügyelni kell, hogy ne játszanak a készülékkel.

**HA** a tápkábel megsérült, a veszély elkerülése érdekében a gyártónak, szervízének vagy hasonlóan képzett személynek kell kicserélnie.

**Ne** tároljon robbanásveszélyes anyagokat, például gyúlékony hajtóanyagú aeroszolok dobozokat ebben a készülékben.

**A** készüléket használat után és a készüléken végzett felhasználói karbantartás előtt ki kell húzni a hálózatból.

**FIGYELMEZTETÉS:** A szellőzőnyílásokat a készülékházban vagy a beépített szerkezetben tartsa akadálymentesen.

**FIGYELMEZTETÉS:** A leolvasztási folyamat felgyorsításához ne használjon mechanikus eszközöket vagy más eszközöket, a gyártó által ajánlottakon kívül.

**FIGYELMEZTETÉS:** Ne okozzon sérülést a hűtőközeg körében.

**FIGYELMEZTETÉS:** Ne használjon elektromos készülékeket az élelmiszer-tároló rekeszekben, kivéve, ha azok a gyártó által ajánlott típusúak.

**FIGYELMEZTETÉS:** Kérjük, a helyi szabályozásnak megfelelő módon ártalmatlanítsa a hűtőt, mert gyúlékony fűvógázt és hűtőközeget használ.

**FIGYELMEZTETÉS:** A készülék elhelyezésekor ügyeljen arra, hogy a tápkábel ne akadjon be sehova és ne sérüljön meg.

**FIGYELMEZTETÉS:** Ne helyezzen hordozható elosztókat vagy hordozható tápegységeket a készülék hátuljához.

**Ne** használjon hosszabbítót vagy földetlen kétágú adaptert.

**VESZÉLY:** Gyermekek beszorulásának veszélye. Mielőtt kidobná régi hűtőjét vagy fagyasztóját:

- Vegye le az ajtókat.

- Hagyja a polcokat a helyükön, nehogy a gyermekek belemászzanak.

**A** hűtőszekrényt le kell választani az áramforrásról, mielőtt megkísérelné a tartozék beszerelését.

**A készülékhez használt HŰTŐANYAG** és a ciklopentán habosító anyag gyúlékony. Ezért a készülék selejtezésekor azt minden tűzforrástól távol kell tartani, és egy megfelelő képzéssel rendelkező speciális visszaszerelő cégnek kell visszaszereznie, nem pedig égetéssel ártalmatlanítani, hogy megelőzhető legyen a környezet károsítása vagy bármilyen más kár.

**A** zárral és kulccsal ellátott ajtók vagy fedelek esetében a kulcsokat a gyermekek számára elérhetetlen helyen és nem a hűtőberendezés közelében kell tartani, hogy a gyermekek ne záródhassanak be a készülékbe.

**AZ** uniós szabványnak megfelelően: Ezt a készüléket 8 éves vagy annál idősebb gyermekek, valamint csökkent érzékszervi vagy szellemi képességekkel rendelkező vagy tapasztalattal és tudással nem rendelkező személyek is használhatják, ha felügyeletet kapnak vagy utasítást kaptak a készülék biztonságos használatára vonatkozóan, és megértik az ezzel járó veszélyeket. A gyerekek nem játszhatnak a készülékkel. A tisztítását és karbantartását nem végezhetik felügyelet nélkül hagyott gyerekek. 3 és 8 év közötti gyermekek be- és kipakolhatnak a hűtőberendezésekbe.

**AZ** élelmiszerek szennyeződésének elkerülése érdekében kérjük, tartsa be az alábbi utasításokat:

- Az ajtó hosszú időre történő kinyitása a készülék rekeszeinek hőmérsékletének jelentős emelkedését okozhatja.

- Rendszeresen tisztítsa meg az élelmiszerekkel érintkező felületeket és a hozzáférhető vízelvezető rendszereket.

- Tisztítsa meg a víztartályokat, ha 48 órán keresztül nem használták őket; öblítse át a vízellátáshoz csatlakoztatott vízhálózatot, ha 5 napig nem vettek vizet. (megjegyzés 1.)

- A nyers húst és halat megfelelő tárolóedényekben tárolja a hűtőszekrényben úgy, hogy ne érintkezzen más élelmiszerekkel, illetve ne csöpögjön rájuk.

- A kétszagos fagyasztott élelmiszerrekeszek alkalmasak előfagyasztott élelmiszerek tárolására, jégkrém tárolására vagy készítésére, valamint jégkockák készítésére. (megjegyzés 2.)

- Az egy-, két- és háromszagos rekeszek nem alkalmasak friss élelmiszerek fagyasztására. (megjegyzés 3.)

- A 4 csillagos rekesz nélküli készülékek esetében: ez a hűtőkészülék nem alkalmas élelmiszerek fagyasztására. (megjegyzés 4.)

- Ha a hűtőkészülék hosszabb ideig üresen marad, kapcsolja ki, olvasztja le, tisztítsa meg, szárítsa meg, és hagyja nyitva az ajtót, hogy megakadályozza a készülékben a penész kialakulását.

Megjegyzés 1, 2, 3, 4: Kérjük, erősítse meg, hogy a termék rekesztípusának megfelelően alkalmazható-e.

**Szabadon** álló készüléknek: ez a hűtőkészülék nem beépíthető készülékként való használatra készült.



**A** LED-lámpák MINDEN cseréjét vagy karbantartását a gyártó, annak szervizügynöke vagy hasonló képzéssel rendelkező személy végezheti. (Lásd 2.4-es fejezet a fényforrások cseréjére vonatkozóan)

**FIGYELMEZTETÉS:** A készülék instabilitásából eredő veszély elkerülése érdekében a készüléket az utasításoknak megfelelően kell rögzíteni.

**FIGYELMEZTETÉS:** Csak iható vízszolgáltatáshoz köthető. (Jégkészítő géphez alkalmas)

**A** gyermek beakadásának megelőzése érdekében tartsa a gyermekektől távol, és ne legyen a fagyasztó (vagy hűtőszekrény) közelében. (Alkalmas zárral ellátott termékekhez)

## 1.2 A biztonsági figyelmeztetési szimbólumok jelentése

	<p>Ez a szimbólum olyan tiltott dolgokat jelöl, amelyekkel kapcsolatos magatartásformákat meg kell tiltani. Az utasítások be nem tartása a termék károsodását eredményezheti, vagy veszélyeztetheti a felhasználó személyes biztonságát.</p>
<p>Tiltás szimbóluma</p>	
	<p>Ez a szimbólum olyan dolgokat jelöl, amelyeknek meg kell felelni, és amelyekkel kapcsolatos viselkedéseket szigorúan az előírt működésnek megfelelően kell végrehajtani.</p>
<p>Figyelmeztető jelölés</p>	<p>Az utasítások be nem tartása a termék károsodását eredményezheti, vagy veszélyeztetheti a felhasználó személyes biztonságát.</p>
	<p>Ez a szimbólum figyelmet igénylő ügyeket jelez, amelyekkel kapcsolatos viselkedésformák különös figyelmet igényelnek. Ha nem vigyáznak rá, az kisebb vagy közepes mértékű sérülésekhez vagy a termék károsodásához vezethet.</p>
<p>Jegyzet szimbólum</p>	

Ez a kézikönyv számos fontos biztonsági információt tartalmaz, kérjük, mindenképpen tartsa be az összeset.

## 1.3 Elektromossággal kapcsolatos kérdések

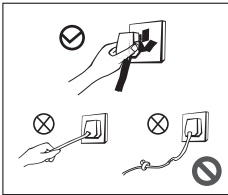

- Ne húzza meg a tápvezetéket, amikor kihúzza a fagyasztó kihúzásakor. Ügyeljen arra, hogy a dugót erősen fogja meg, és egyenesen húzza ki a csatlakozóaljzatból.
- A biztonságos használat érdekében a tápvezetéket soha ne sértse meg, és ne használja a tápvezetéket, ha az eltört vagy a dugó elkopott.
- Ha a tápvezeték elhasználdott vagy megsérült, azt a gyártó által kijelölt szervizponton kell kicserélni.

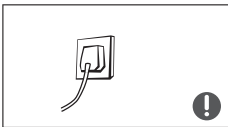

- A hálózati csatlakozót szilárdan érintkezve kell tartani a konnektorral, különben tüzet okozhat. Kérjük, gondoskodjon arról, hogy az aljzat földelő elektródája megbízható földkábelrel rendelkezzen.



- Ha gyúlékony gázok, például széngáz szivárognak, először zárja el a gázszivárgást okozó szelepet, majd nyissa ki az ajtókat és az ablakokat. Ilyenkor ne húzza ki az elektromos készülékek, például a fagyasztó dugóját, hogy elkerülje a tüzet okozó elektromos szikrákat.

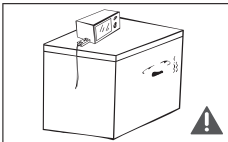

- A biztonság érdekében ajánlott, hogy az elektromos aljzatokat, feszültségstabilizátorokat, rzszfűzőket, mikrohullámú sütőket és egyéb készülékeket ne helyezzenek a fagyasztó tetejére; és hogy a készülék élelmiszer-tároló helyiségében ne használjanak készülékeket, kivéve a gyártó által használatra ajánlott típusokat.

## 1.4 A használattal kapcsolatos kérdések

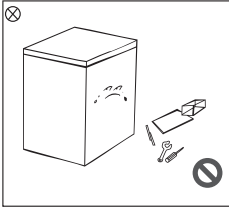

- A fagyasztót szigorúan tilos magáncélból szétszerelni és átalakítani, valamint a hűtőcsővezetéket károsítani, és a fagyasztó karbantartását csak szak személyzet végezheti.
- A veszély elkerülése érdekében, ha a tápkábel megsérül, azt a gyártónak, annak karbantartó részlegének és az illetékes szakembereknek ki kell cserélniük.

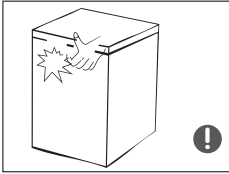

- Az ajtók között, valamint az ajtó és a fagyasztóláda között kis rések vannak, ezért vigyázzon, hogy ne tegye a kezét ezekre a területekre, nehogy összeszorítsa az ujjait. A fagyasztó ajtajának nyitáskor és zárásakor ne alkalmazzon túlzott erőt, hogy megakadályozza a tárgyak leesését.
- Miután a fagyasztó elindult, ne nyúljon nedves kézzel a fagyasztóban lévő ételekhez vagy tárolókhoz, különösen a fémtartályokhoz, hogy elkerülje a keze megfagyását.

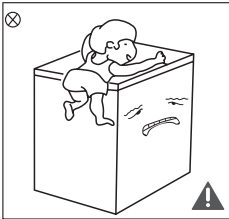

- Ne engedje, hogy gyermekek belépjenek a fagyasztóba, illetve ne másznak rá, hogy elkerülje a gyermekek fagyasztóba záródását vagy a fagyasztó lezuhanását, ami sérülést okozhat a gyermekek számára.
- Ne permetezze vagy öblítse le a fagyasztót vízzel, és ne helyezze a fagyasztót nedves, könnyen fröccsenő helyre, és ne töltsen fel a fagyasztót vízzel, hogy elkerülje a fagyasztó elektromos szigetelésének károsodását, ami akár áramütéshez, tűzhez és egyéb balesetekhez is vezethet.

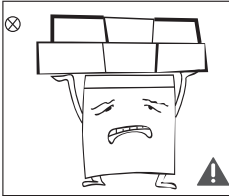

Kérjük, ne helyezzen nehéz tárgyakat a fagyasztó tetejére, mert az ajtó becsukásakor könnyen leeshetnek a tárgyak, ami véletlen sérülést okozhat.

## 1.5 A tételek elhelyezésével kapcsolatos kérdések

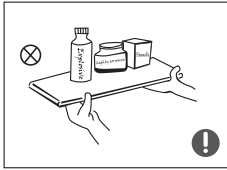

- Kérjük ne helyezzen gyúlékony, robbanékony, illékony és erősen maró tárgyakat a fagyaszttóba, hogy ne okozzon a termék károsodását, tüzet vagy egyéb baleseteket.
- A tűz elkerülése érdekében ne helyezzen vagy használjon éghető tárgyakat a fagyasztó közelében.

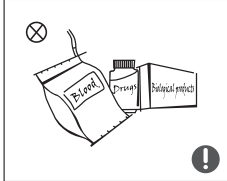

- Ez a termék háztartási hűtőköszülék, és a nemzeti szabványok szerint csak élelmiszerek tárolására alkalmas, és nem használható más célokra, például vér, gyógyszerek és biológiai termékek tárolására.



- Kérjük ne tegyen palackozott vagy zárt tartályokban lévő folyékony termékeket, például palackozott sört, italokat stb. a fagyaszttóba, hogy elkerülje a fagyást és a repedést, ami egyéb veszteségeket okozhat.

## 1.6 Energiaellátáshoz kapcsolódó figyelmeztetések

- Előfordulhat hogy a fagyasztó nem működik egyenletesen, ha hosszabb időre a fagyasztó készülék által tervezett hőmérséklettartomány hidegebb vége alá helyezik.
- Azt hogy a pezsgőitalokat nem szabad élelmiszerfagyasztó rekeszekben vagy szekrényekben, illetve alacsony hőmérsékletű rekeszekben vagy szekrényekben tárolni, és hogy egyes termékeket, például a vizes jeget nem szabad túl hidegen fogyasztani;
- Az élelmiszer-gyártók által ajánlott tárolási időt nem szabad túllépni semmilyen élelmiszer esetében, különösen a kereskedelmi forgalomban kapható gyorsfagyasztott élelmiszerek esetében az élelmiszer-fagyasztó és fagyasztott élelmiszerek tárolására szolgáló rekeszekben vagy szekrényekben;
- A fagyasztott élelmiszer hőmérsékletének indokolatlan emelkedésének megakadályozásához szükséges óvintézkedések a hűtőköszülék leolvasztása során, például a fagyasztott élelmiszer több réteg újságpapírba csomagolása.
- A tény, hogy a fagyasztott élelmiszer hőmérsékletének emelkedése a kézi leolvasztás, karbantartás vagy tisztítás során lerövidítheti a tárolási időt.
- A zárral és kulccsal ellátott ajtók vagy fedelek esetében a kulcsokat a gyermekek számára elérhetetlen helyen és nem a fagyasztó készülék közelében kell tartani, hogy a gyermekek ne záródhassanak be a készülékbe.

## 1.7 Elidegenítéssel kapcsolatos ügyek

A fagyaszttóban használt hűtőközeg és ciklopentán habosító anyag gyúlékony anyagok, ezért a használt fagyasztót el kell különíteni a gyújtóforrásoktól, és nem szabad elégetni a megsemmisítéshez. Kérjük, hogy a környezet károsításának vagy egyéb veszélyek okozásának elkerülése érdekében adja át a hulladékot szakképzett újrahasznosító cégnek ártalmatlanításra.

Ha a fagyasztó elhagyott és nincs használatban, kérjük, vegye le a fagyasztó ajtaját, és távolítsa el az ajtótomítást és a poltkosarat, és helyezze az ajtót és a poltkosarat megfelelő helyre, hogy elkerülje a gyermekek belépését és játékát, ami balesetveszélyes lehet.

A terméket megfelelően ártalmatlanítsa:



Ez a szimbólum azt jelenti, hogy az Európai Unió egész területén ez a termék nem alkalmas arra, hogy más háztartási hulladékkal együtt ártalmatlanítsák. Az ellenőrizetlen hulladékkezelés miatt a környezetre vagy az emberi egészségre jelentkező potenciális veszélyek elkerülése érdekében az anyagok fenntartható újrafelhasználásának elősegítése érdekében a hulladékot újrahasznosítani kell. A használt készülékek újrahasznosítása érdekében kérjük, használja az újrahasznosítási rendszert vagy a gyűjtőrendszert, vagy lépjen kapcsolatba a termék kiskereskedőjével. Garantálni tudják, hogy az újrahasznosítási folyamat környezetbarát és biztonságos.

## 2 A fagyasztó helyes használata

### 2.1 Az egyes összetevők neve

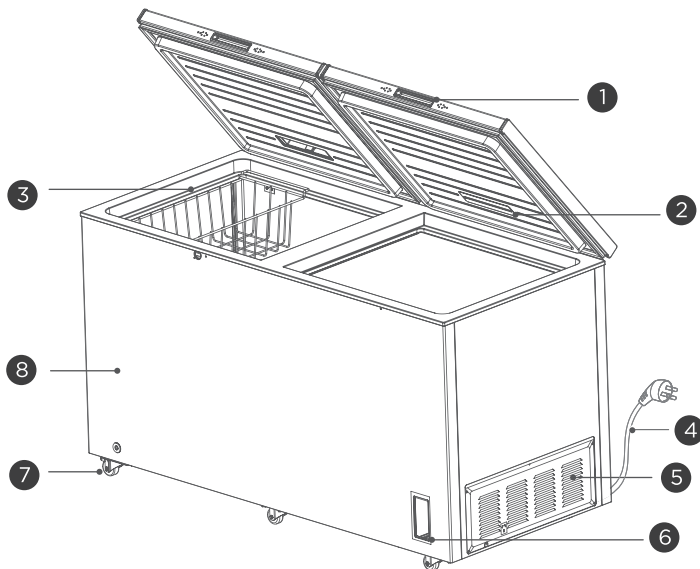

1	Kilincs	5	Redőny
2	Lámpa (opcionális)	6	Hőmérséklet-szabályozó panel
3	Polcos kosár	7	Lábkerék
4	Tápkábel	8	Szekrény

(A fenti képek csak tájékoztató jellegűek, a tényleges konfiguráció a tényleges vásárlástól vagy az eladó nyilatkozatától függ.)

- A fagyasztó alacsony hőmérsékleten is képes hosszú ideig megőrizni az élelmiszerek frissességét. Elsősorban fagyasztott élelmiszerek tárolására és jégkockák készítésére használják.
- A fagyasztó alkalmas olyan húсок, halak, garnélarákok és sütemények tárolására, amelyeket rövid távon nem kell elfogyasztani. Nem alkalmas palackozott vagy lezárt tartályokban lévő folyadékok, például palackozott sör vagy italok tárolására.
- Kérjük vegye figyelembe, hogy az élelmiszereket a lejáratú dátumukig kell elfogyasztani.
- A termék fagyasztási sebessége a tárolt élelmiszer mennyiségétől és a környezeti hőmérséklettől függ.

Ha egyszerre túl sok szobahőmérsékletű ételt helyeznek el, akkor ajánlott a hőmérséklet-szabályozót maximális fokozatra állítani és 24 órával előre működtetni, vagy jégkockát használni a hűtéshez. Ezenkívül a nagyméretű élelmiszereket apró darabokra kell osztani és külön tárolni a megfelelő fagyasztás érdekében. Ellenkező esetben előfordulhat, hogy a nagy vagy túlzott mennyiségű élelmiszer egyes részei nem fagynak meg megfelelően, ami esetleges romláshoz vezethet.

Emlékeztető:

A zsanér hosszú távú nyitás és zárás során bekövetkező kopása miatt a zsanér élettartama csökkenhet, és zaj keletkezhet. Javasoljuk, hogy a felhasználók karbantartás céljából rendszeresen kenőolajjal kenjék be a zsanérokat, ami hatékonyan megszünteti a zajt és meghosszabbítja a zsanér élettartamát.

## 2.2 Hőmérséklet-szabályozó panel

vezérlőpanel jelzőfényrel:

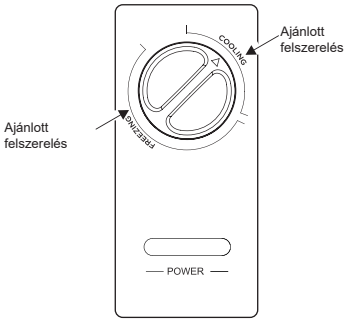

- A bekapcsolás után a "POWER (HATALOM)" jelzőfény világítani fog (zöld).
- A terület, ahol a hőmérséklet-szabályozó gomb „COOLING (HÜTÉS)” állásba áll, a hűtési terület, és a „FREEZING (FAGYASZTÁS)” a fagyasztási terület;
- Amikor a hőmérséklet-szabályozó gombot az óramutató járásával megegyező irányba forgatja, a fagyasztó belsejében csökken a hőmérséklet;
- Amikor a hőmérséklet-szabályozó gombot az óramutató járásával ellentétes irányba forgatja, a fagyasztó belsejében a hőmérséklet emelkedik;
- Kérjük tekintse meg a kapcsolási rajzot az „ajánlott fogaskerék” azonosításához.

(A fenti képek csak tájékoztató jellegűek, a tényleges konfiguráció a tényleges vásárlástól vagy az eladó nyilatkozatától függ.)

## 2.3 Elhelyezés

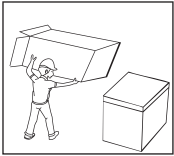

- A fagyasztó használata előtt kérjük, távolítsa el az összes csomagot, amely magában foglalja az alapbetétet, a habpárna blokkot a fagyasztóban és a ragasztószalagot stb. És tépje le a védőfóliát az ajtótestről és a tokról.

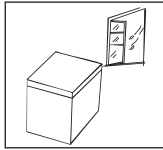

- A fagyasztót jól szellőző, sík és szilárd talajú, zárt térben helyezze el.

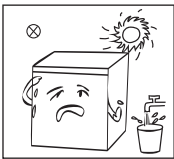

- Válasszon olyan helyet, amely távol van a hőforrástól és a közvetlen napfénytől és a közvetlen napfénytől. Ne helyezze nedves vagy vizes területre, hogy megakadályozza a rozsdásodást vagy a szigetelőhatás gyengülését.

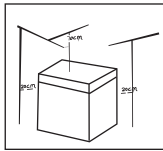

- A fagyasztó felső helyének nagyobbak kell lennie, mint 70 cm, és a fagyasztó oldala és hátsó része, valamint a fal közötti távolságnak nagyobbak kell lennie, mint 20 cm, hogy megkönnyítse a fagyasztó ajtajának nyitását és zárását, valamint a hőelvezetést.

## 2.4 Fényváltás (opcionális)

A LED-lámpát a gyártó, annak karbantartó részlege vagy más hasonló részlegek szakemberének kell kicserélnie.

(A fentiek csak tájékoztató jellegűek, a tényleges konfiguráció a tényleges vásárlás vagy az eladó nyilatkozatától függ.)

## 2.5 Elkezd

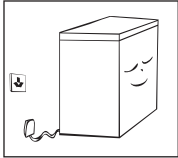

- Szállítás után a fagyasztót legalább 2 órán át hagyja állni, mielőtt csatlakoztatná a tápegységhez, különben a fagyasztó teljesítménycsökkenést vagy károsodást okozhat.

Mielőtt friss vagy fagyasztott élelmiszert tárolna a fagyasztóban, 2-3 órán át futtassa a fagyasztót; forró nyári napokon a felhasználóknak 4 órán át kell előre futtatniuk a fagyasztót.

Az áramszünet vagy tisztítás során a felhasználóknak ki kell húzniuk a dugót, és 5 perces szünet után újra be kell dugniuk, nehogy a folyamatos indítás károsítsa a kompresszort.

(A fentiek csak tájékoztató jellegűek, a tényleges konfiguráció a tényleges vásárlás vagy az eladó nyilatkozatától függ.)

## 2.6 Energiatakarékossági tippek

- A készüléket a helyiség leghűvösebb részén kell elhelyezni, távol a hőtermelő készülékektől vagy fűtőcsatornáktól, és a közvetlen napfénytől.  
Hagyja a forró ételeket szobahőmérsékletre hűlni, mielőtt a készülékbe helyezné őket. A készülék túlterhelése azt okozhatja, hogy a kompresszor hosszabb ideig működik. Az ételek, amelyek lassan fagynak meg, veszíthetnek minőségükből vagy megromolhatnak.  
Ne felejtse el megfelelően becsomagolni az ételeket, és törölje szárazra az edényeket, mielőtt azokat a készülékbe helyezné. Ez csökkenti a fagy lerakódását a készülék belsejében.  
A készülék tárolóedényeit nem szabad alufóliával, viaszpapírral vagy papírtörlővel kibélelni. Az ilyen bélelések megakadályozhatják a hideg levegő keringését, így a készülék kevésbé lesz hatékony.  
Szervezze jól meg a tárolást és címkézza meg az ételeket az ajtó sűrű nyitogatásának és a hosszú ideig tartó keresések elkerülése érdekében. Mindig egyszerre vegyen ki annyi terméket, amennyire csak szüksége van, és a lehető leghamarabb csukja be az ajtót.

## 3 Fagyasztó karbantartása és szervizelése

### 3.1 Tisztítás

- Kérjük, hogy a hővezetés javítása és az energiatakarékosság érdekében időben tisztítsa meg a fagyasztó mögötti és a fagyasztó körüli port.
- Rendszeresen ellenőrizze az ajtó tömítést, hogy az tiszta és tömelmékmentes legyen. Tisztítsa meg az ajtó tömítést szappanos vízbe vagy hígított tisztítószerbe mártott puha ruhával.
- A fagyasztó belsejét rendszeresen tisztítani kell a szagok elkerülése érdekében.
- A fagyasztó belsejének tisztítása előtt kapcsolja ki a készüléket, vegye ki az összes élelmiszert, akasztókosarat és tárolót.
- Kérjük hogy a fagyasztó belső bélését puha ruhával vagy szivaccsal tisztítsa meg. Először két evőkanál szódabikarbónát és egy liter meleg vizes oldatot használhat a tisztításhoz, majd tiszta vízzel tisztítsa meg, és törölje tisztára. Tisztítás után nyissa ki az ajtót, és hagyja természetesen megszáradni, mielőtt csatlakoztatná a tápegységhez.
- A fagyasztó belsejében lévő, nehezen tisztítható területeken (pl. rések vagy sarkok) ajánlott puha kendőket, puha keféket stb. és néhány szükséges segédeszközt (pl. vékony pálcikát stb.) használni a rendszeres tisztításhoz, hogy ne halmozódjanak fel szennyeződések vagy baktériumok.
- A bélés tisztításához ne használjon szappanokat, mosószerkeket, spray-tisztítószerkeket stb., mivel ezek szagokat vagy szennyeződést okozhatnak.
- Tisztítsa meg a függőkosarat szappanos vízbe vagy hígított tisztítószerbe mártott puha ruhával, majd szárítsa meg puha ruhával vagy természetes módon a levegőn.
- Törölje át a fagyasztó külső felületét szappanos vízzel, mosószerrel stb. benedvesített puha ruhával, majd szárítsa meg puha ruhával.
- A tisztítás során ne használjon kemény hajkefét, acélhuzalos golyót, acélhuzalos kefét, súrolószert (például fogkrémet), szerves oldószert (például alkoholt, acetont, izoamil-acetátot stb.), forró vizet, savas vagy lúgos anyagokat, mivel ezek károsíthatják a fagyasztó felületét és belső bélését. Az olyan szerves oldószerek, mint a forró víz és a benzol, deformálhatják vagy károsíthatják a műanyag alkatrészeket.
- Ne öblítse le közvetlenül vízzel vagy más folyadékkal a tisztítás során, hogy elkerülje a rövidzárlatot vagy az elektromos áramlás befolyásolását.



⚠ A fagyasztó leolvasztásakor és tisztításakor először húzza ki a tápegységet.

### 3.2 Defrost

- A fagyasztókat kézzel kell leolvasztani: Leolvasztáskor először húzza ki a hálózati csatlakozót, nyissa ki a fagyasztó ajtaját, és vegye ki a beltéri élelmiszereket, lógó kosarakat stb.; Nyissa ki a lefolyónyílást és a kifolyónyílást (és helyezzen egy víztartályt a kifolyónyíláshoz), hogy a beltéri jég és a fagy természetes módon felolvadjon, és száraz, puha ruhával szárítsa meg a leolvadt vizet. Amint a fagy megpuhul, jéglapátot használhat a jégtelenítés felgyorsítására.
- A kiolvasztás során a tartozékok eltávolítása előtt tartsa a kivett ételt hűvös helyen.

⚠ Ne használjon a gyártó által javasoltaktól eltérő mechanikus eszközöket vagy más gyorsítóeszközöket. A hűtőkör nem sérülhet meg.

### 3.3 Használaton kívül

- Áramkimaradás esetén: Még nyáron is több órán át tárolhatóak az élelmiszerek; ebben az időszakban csökkenteni kell a nyitható ajtók számát, és nem szabad friss élelmiszert betenni.
- Hosszabb ideig történő használaton kívüli használat esetén: húzza ki a tápegységet, majd tisztítsa meg a fagyasztót, és tartsa nyitva a fagyasztó ajtaját, hogy megakadályozza a fagyasztó szagok keletkezését.
- A fagyasztó mozgatásakor: Ne fordítsa meg, ne szállítsa vízszintesen, és ne rázza a fagyasztót szállítás közben. A dőlésszög a szállítás során nem haladhatja meg a 45°-ot. Ne fogja meg az ajtót vagy a zsanért mozgás közben.

⚠ A fagyasztó aktiválása után a legjobb, ha folyamatosan használja, és normál körülmények között ne hagyja abba a fagyasztó használatát, hogy ne befolyásolja az élettartamot.

## 4 Bajos lövés

A következő egyszerű problémák közül néhányat megpróbálhatsz egyedül megoldani. Ha nincs javulás, kérjük, hívja az értékesítés utáni szervizt.

A fagyasztó nem működik	A tápegység csatlakoztatva van-e, és a dugó szilárdan be van-e dugva. Túl alacsony-e a feszültség A hőmérséklet-szabályozó gomb a munkaterületen van-e Áramkimaradás vagy részleges áramkör kioldás történt?
A fagyasztónak rossz szaga van	A szagos élelmiszereket szorosan kell csomagolni Ellenőrizze, hogy nincs-e rothadt étel A fagyasztó belsejét meg kell tisztítani.
A kompresszor hosszú távú működése	Normális, hogy a fagyasztók a nyári magas hőmérséklet miatt hosszú ideig működnek. Ne tegyen egyszerre túl sok ételanyagot a fagyasztóba. Tegye az ételt a fagyasztóba, miután kihűlt. Túl gyakran nyissa ki a fagyasztó ajtaját A fagyasztó fagyasztórétege túl vastag (ilyenkor leolvasztás szükséges).
A fagyasztó lámpája nem világít	A fagyasztó be van-e kapcsolva, és a visszajelző lámpa nem sérült-e meg.
A fagyasztó ajtaja nem záródik megfelelően	Az ételanyagcsomag elakadt, így az ajtó nem zárható be. Túl sok étel került bele A fagyasztó billen
Hangos zaj	Sík-e a talaj és stabilan áll-e a fagyasztószekrény A fagyasztó tartozékai a normál helyzetben vannak-e elhelyezve.
Nehéz kinyitni a fagyasztót rövid időre	A fagyasztó hűtése után nyomáskülönbség keletkezik a láda belseje és külseje között, ami átmeneti nehézséget okozhat az ajtó kinyitásában. Ez egy normál fizikai jelenség.
A tok hőt bocsát ki Külső kondenzáció	Amikor a fagyasztó működik, a tok külső burkolata hőt termel, sőt a működés kezdeti szakaszában és nyáron még több hőt termel. Ezt a kondenzátor hőleadása okozza, és ez normális jelenség. Ha a környezeti páratartalom magas, a tok felületén és az ajtó tömítésén kondenzáció keletkezhet, ami normális jelenség. Törölje szárazra a száraz törülközővel.
Légáramlás hangja Zúgó hang Csattogó hang	A hűtőcsővezetékben keringő hűtőközeg kitérés hangot és hörgő hangot fog kiadni, ami normális hang, és nem befolyásolja a hűtési hatást. A kompresszor működés közben zümmögő hangot ad, és a hang indításkor vagy leállításkor hangos. Az elektromágneses szelep vagy az elektromos kapcsolószelep csattogó hangot ad, ami normális jelenség, és nem befolyásolja a használatát.

## 1. táblázat Éghajlati osztályok

Osztály	Szimbólum	Környezeti hőmérséklet-tartomány °C
Kiterjesztett mérsékelt öv	SN	+ 10 és + 32 között
Mérsékelt	N	+ 16 és + 32 között
Szubtrópusi	ST	+ 16 és + 38 között
Trópusi	T	+ 16 és + 43 között

Kibővített mérsékelt "Ez a hűtőberendezés 10 °C és 32 °C közötti környezeti hőmérsékleten való használatra készült";

Mérsékelt: "Ez a hűtőberendezés 16 °C és 32 °C közötti környezeti hőmérsékleten való használatra készült";

Szubtrópusi: "Ez a hűtőberendezés 16 °C és 38 °C közötti környezeti hőmérsékleten való használatra készült";

Trópusi: "Ez a hűtőberendezés 16 °C és 43 °C közötti környezeti hőmérsékleten való használatra készült";

Ha a borhűtő azon az éghajlati osztályon (környezeti hőmérséklet-tartományon) kívül működik, amelyre méretezték, akkor előfordulhat, hogy nem tudja fenntartani a megfelelő külső hőmérsékletet.

### Különleges új Európai szabvány:

- A következő táblázatban szereplő megrendelt alkatrészek a \_ csatornán szerezhetőek be:

Megrendelt alkatrészek	Biztosítva	Ellátáshoz szükséges minimális idő
Termosztát	Szakképzett karbantartó személyzet	Legalább 7 évvel az utolsó kiállított modell után
Hőmérséklet érzékelő	Szakképzett karbantartó személyzet	Legalább 7 évvel az utolsó kiállított modell után
Nyomatott áramkörök	Szakképzett karbantartó személyzet	Legalább 7 évvel az utolsó kiállított modell után
Fényforrások	Szakképzett karbantartó személyzet	Legalább 7 évvel az utolsó kiállított modell után
Ajtó fogantyúk	Professzionális javítók és végső használók	Legalább 7 évvel az utolsó kiállított modell után
Ajtó zsanérok	Professzionális javítók és végső használók	Legalább 7 évvel az utolsó kiállított modell után
Tálcák	Professzionális javítók és végső használók	Legalább 7 évvel az utolsó kiállított modell után
Kosarak	Professzionális javítók és végső használók	Legalább 7 évvel az utolsó kiállított modell után
Ajtó tömítések	Professzionális javítók és végső használók	Legalább 7 évvel az utolsó kiállított modell után

- Az értékesítés utáni pótalkatrészek biztosításának legrövidebb időtartama 15 munkanap.
- A termékadatbázisban szereplő modellinformáció és modellazonosítás a termék energiahatékonysági címkéjén található QR-kódon (ha van ilyen) található weblink beolvasásával érhető el.

### Kedves vásárló:

- 1 Ha szeretné visszaküldeni vagy kicserélni a terméket, kérjük, lépjen kapcsolatba az áruházal, ahol vásárolta.

(Ne felejtse el magával vinni a számlát)

- 2 Ha a termék meghibásodik és javításra szorul, vegye fel a kapcsolatot a szervizzel.

<b>1 Bezpečnostní upozornění</b>	
1.1 Upozornění.....	1
1.2 Význam bezpečnostních výstražných symbolů.....	3
1.3 Záležitosti související s elektřinou.....	3
1.4 Záležitosti související s používáním.....	4
1.5 Záležitosti týkající se umístění předmětů.....	5
1.6 Upozornění pro energetiku.....	5
1.7 Záležitosti související s likvidací.....	5
<b>2 Správné použití mrazničky</b>	
2.1 Název jednotlivých součástí.....	6
2.2 Ovládací panel teploty.....	7
2.3 Umístění.....	7
2.4 Změna osvětlení (volitelné).....	8
2.5 Začínat.....	8
2.6 Tipy na úsporu energie.....	8
<b>3 Údržba a servis mrazničky</b>	
3.1 Čištění.....	9
3.2 Odmrazování.....	9
3.3 Když je mimo provoz.....	9
<b>4 Problémy se střelbou.....</b>	<b>10</b>

## VÁŽENÝ ZÁKAZNÍKU:

Děkujeme vám za zakoupení této mrazničky. Abyste zajistili, že vaše nová mraznička dosáhne co nejlepších výsledků, věnujte prosím čas přečtení jednoduchých pokynů v této brožuře. Zajistěte, aby byl obalový materiál zlikvidován v souladu s platnými požadavky na ochranu životního prostředí. Při likvidaci jakéhokoli mrazicího zařízení se obraťte na místní oddělení pro likvidaci odpadu, které vám poradí, jak jej bezpečně zlikvidovat. Tento spotřebič se smí používat pouze k určenému účelu.

# 1 Bezpečnostní upozornění

## 1.1 Upozornění



Varování: nebezpečí požáru/hořlavých materiálů

**TENTO** spotřebič je určen pro použití v domácnostech a podobných zařízeních, jako jsou kuchyňky pro zaměstnance v obchodech, kancelářích a jiných pracovních prostředích; na farmách a pro zákazníky v hotelech, motelech a jiných obytných zařízeních; v zařízeních typu penzionů a snídaní; ve stravovacích zařízeních a podobných zařízeních, která nejsou určena pro maloobchod.

**TENTO** spotřebič není určen pro použití osobami (včetně dětí) se sníženými fyzickými, smyslovými nebo duševními schopnostmi nebo s nedostatkem zkušeností a znalostí, pokud jim osoba odpovědná za jejich bezpečnost neposkytlá dohled nebo je nepoučila o používání spotřebiče.

**DĚTI** by měly být pod dohledem, aby si se spotřebičem nehrály.

**POKUD** je přívodní kabel poškozen, musí jej vyměnit výrobce, jeho servisní zástupce nebo podobně kvalifikovaná osoba, aby se předešlo nebezpečí.

**V** tomto spotřebiči neskladujte výbušné látky, jako jsou aerosolové nádoby s hořlavým hnacím plynem.

**PO** použití a před prováděním uživatelské údržby spotřebiče je nutné spotřebič odpojit od elektrické sítě.

**VAROVÁNÍ:** Udržujte větrací otvory ve skříni spotřebiče nebo ve vestavěné konstrukci bez překážek.

**VAROVÁNÍ:** Nepoužívejte jiná mechanická zařízení nebo jiné prostředky k urychlení procesu odmrazování než ty, které doporučuje výrobce.

**VAROVÁNÍ:** Nepoškozujte chladicí okruh.

**VAROVÁNÍ:** V prostoru pro skladování potravin nepoužívejte elektrické spotřebiče, pokud nejsou typu doporučeného výrobcem.

**VAROVÁNÍ:** Chladničku opusťte v souladu s místními předpisy, protože používá hořlavý dmychací plyn a chladivo.

**VAROVÁNÍ:** Při umísťování spotřebiče dbejte na to, aby přívodní kabel nebyl zachycen nebo poškozen.

**VAROVÁNÍ:** V zadní části spotřebiče neumísťujte více přenosných zásuvek nebo přenosných zdrojů napájení.

Nepoužívejte prodlužovací kabely ani neuzemněné dvoukolíkové adaptéry.

**NEBEZPEČÍ:** Riziko uvěznění dítěte. Než vyhodíte starou chladničku nebo mrazničku:

- Sundejte dveře.
- Nechte police na místě, aby děti nemohly snadno vlézt dovnitř.

**PŘED** instalací příslušenství musí být chladnička odpojena od zdroje elektrického napájení.

**MRAZICÍ** prostředek a cyklopentanová pěna používaná ve spotřebiči jsou hořlavé. Proto musí být spotřebič při vyřazování uchovávan mimo dosah zdrojů ohně a musí být odevzdán k využití speciální sběrnou firmou s odpovídající kvalifikací, aby nedošlo k poškození životního prostředí nebo jinému poškození.

**Nutnost** aby u dveří nebo vík opatřených zámky a klíči byly klíče uloženy mimo dosah dětí a ne v blízkosti chladicího zařízení, aby se zabránilo uzamčení dětí uvnitř.

**PRO** normu EU: Spotřebič mohou používat děti od 8 let a osoby se sníženými fyzickými, smyslovými nebo mentálními schopnostmi, nebo osoby s nedostatečnými zkušenostmi a znalostmi, pokud mají nad sebou dozor nebo pokud byly proškoleny ohledně bezpečného používání spotřebiče a chápou možná rizika. Děti si se zařízením nesmí hrát. Čištění a údržbu nesmí děti provádět bez dozoru. Děti ve věku od 3 do 8 let mohou nakládat a vykládat chladicí zařízení.

**ABY** nedošlo ke kontaminaci potravin, dodržujte následující pokyny:

- Dlouhodobé otevírání dvířek může způsobit výrazné zvýšení teploty v oddílech spotřebiče.
  - Pravidelně čistěte povrchy, které mohou přijít do styku s potravinami, a přístupné odtokové systémy.
  - Vyčistěte nádrže na vodu, pokud nebyly po dobu 48 hodin používány; propláchněte vodovodní systém připojený k vodovodu, pokud se voda nečerpala po dobu 5 dnů. (poznámka 1)
  - Surové maso a ryby skladujte v chladničce ve vhodných nádobách tak, aby se nedostaly do kontaktu s jinými potravinami nebo na ně nekapaly.
  - Dvuhvězdičkové přihrádky na mražené potraviny jsou vhodné pro skladování předem zmrazených potravin, skladování nebo výrobu zmrzliny a výrobu kostek ledu. (poznámka 2)
  - Přihrádky s jednou, dvěma a třemi hvězdičkami nejsou vhodné pro zmrazování čerstvých potravin. (poznámka 3)
  - Pro spotřebiče bez 4hvězdičkového oddílu: tento chladicí spotřebič není vhodný pro zmrazování potravin. (poznámka 4)
  - Pokud je chladicí spotřebič ponechán delší dobu prázdný, vypněte jej, odmrazte, vyčistěte, vysušte a nechte dvířka otevřená, abyste zabránili vzniku plísní uvnitř spotřebiče.
- Poznámka 1,2,3,4: Ověřte si, zda je použitelná podle typu oddělení vašeho výrobku.

**PRO** volně stojící spotřebič: tento chladicí spotřebič není určen k použití jako vestavný spotřebič.



**JAKOUKOLIV** výměnu nebo údržbu LED žárovek má provádět výrobce, jeho servisní zástupce nebo podobně kvalifikovaná osoba. (Výměna žárovky viz kapitola 2,4)

**VAROVÁNÍ:** Aby se předešlo nebezpečí způsobenému nestabilitou spotřebiče, musí být upevněn v souladu s pokyny.

**VAROVÁNÍ:** Připojte pouze k přívodu pitné vody. (Vhodné pro stroje na výrobu ledu)

**ABY** nedošlo k zachycení dítěte, uchovávejte jej mimo dosah dětí a ne v blízkosti mrazničky (nebo chladničky). (Vhodné pro výrobky se zámky)

## 1.2 Význam bezpečnostních výstražných symbolů

	Tento symbol označuje zakázané věci, s nimiž související chování musí být zakázáno. Nedodržení pokynů může mít za následek poškození výrobku nebo ohrožení osobní bezpečnosti uživatele.
Symbol zákazu	
	Tento symbol označuje záležitosti, které musí být dodrženy a s nimiž související chování musí být prováděno v přísném souladu s požadovaným provozem.
Výstražné symbol	
	Tento symbol označuje záležitosti, které vyžadují pozornost a kterým je třeba věnovat zvláštní pozornost. Pokud by zůstal nechráněný, mohlo by dojít k lehkým nebo středně těžkým zraněním nebo poškození výrobku.
Symbol poznámky	

Tato příručka obsahuje mnoho důležitých bezpečnostních informací, dbejte na jejich dodržování.

## 1.3 Záležitosti související s elektřinou

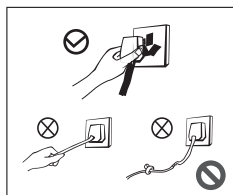

- Při odpojování mrazničky netahejte za napájecí kabel. Ujistěte se, že zástrčku pevně držíte a vytahujete ji přímo ze zásuvky.
- Pro bezpečné používání nepoškozujte napájecí vedení a nepoužívejte ho, pokud je poškozené nebo je opotřebované zástrčka.
- Pokud je napájecí vedení opotřebované nebo poškozené, musí být vyměněno v servisním středisku určeném výrobcem.

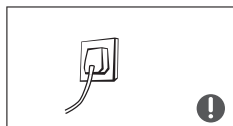

- Zástrčka napájecího kabelu by měla být v pevném kontaktu se zásuvkou, jinak může dojít k požáru. Ujistěte se, že uzemňovací elektroda zásuvky by měla mít spolehlivý zemnicí vodič.



- Při úniku hořlavých plynů, například uhlénohenného plynu, byste měli nejprve uzavřít ventil, který způsobuje únik plynu, a poté otevřít dveře a okna. V této době nevytahujte zástrčky elektrických spotřebičů, například mrazničky, aby nedošlo k jiskření a požáru.

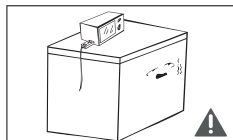

- Z bezpečnostních důvodů se doporučuje, aby elektrické zásuvky, stabilizátory napětí, rýžovary, mikrovlnné trouby a další spotřebiče nebyly umístěny na horní straně mrazničky a aby se v prostoru pro skladování potravin spotřebiče nepoužívaly spotřebiče jiného typu, než který doporučuje výrobce.

## 1.4 Záležitosti související s používáním

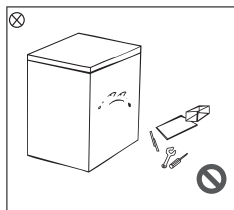

- Je přísně zakázáno soukromě rozebírat a přestavovat mrazničku a poškozovat chladicí potrubí a údržbu mrazničky musí provádět odborný personál.
- Aby se předešlo nebezpečí, musí být přívodní kabel v případě poškození vyměněn výrobcem, jeho oddělením údržby a příslušnými odborníky.

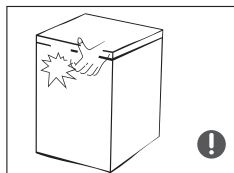

- Mezi dveřmi a mezi dveřmi a skříní mrazničky jsou malé mezery, proto dávejte pozor, abyste do těchto míst nevkládali ruce, aby nedošlo ke skřípnutí prstů. Při otevírání a zavírání dveří mrazničky nepoužívejte nadměrnou sílu, abyste zabránili pádu předmětů.
- Po spuštění mrazničky nesahejte mokřýma rukama na potraviny nebo nádoby v mrazničce, zejména na kovové nádoby, abyste předešli omrzlinám na rukou.



- Nedovolte dětem vstupovat do mrazničky ani na ni lézt, aby nedošlo k jejímu uzavření nebo pádu, což by mohlo způsobit zranění dětí.
- Mrazničku nestříkejte ani neoplachujte vodou a neumist'ujte ji na vlhké, snadno postříkané místo a nenaplňujte ji ani nenakládejte vodou, abyste neporušili elektrickou izolaci mrazničky, což může vést i k úrazu elektrickým proudem, požáru a jiným nehodám.

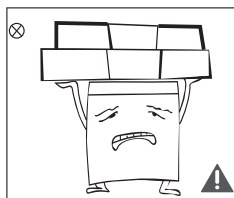

Nepokládejte na horní část mrazničky těžké předměty, protože při zavírání dvířek mohou snadno spadnout dolů a způsobit náhodné poškození.

## 1.5 Záležitosti týkající se umístění předmětů

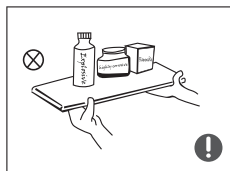

- Do mrazničky nevkládejte hořlavé, výbušné, těkavé a vysoce korozivní předměty, aby nedošlo k poškození výrobku nebo požáru a jiným nehodám.
- Aby nedošlo k požáru, neumísťujte do blízkosti mrazničky hořlavé předměty ani je nepoužívejte.

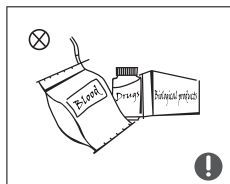

- Tento výrobek je chladicí zařízení pro domácnost a podle národních norem je vhodný pouze pro skladování potravin a nelze jej používat k jiným účelům, například ke skladování krve, léků a biologických produktů.



- Do mrazničky nevkládejte lahve nebo uzavřené nádoby s tekutinami, jako je pivo v lahvích, nápoje apod., aby nedošlo k jejich zamrznutí a prasknutí, což může způsobit další ztráty.

## 1.6 Upozornění pro energetiku

- Mraznička nemusí pracovat trvale, pokud je delší dobu umístěna pod chladnou hranici teplotního rozsahu, pro který je mraznička určena.
- O tom že šumivé nápoje by neměly být skladovány v mrazicích boxech nebo skříňkách na potraviny nebo v boxech nebo skříňkách s nízkou teplotou a že některé výrobky, například vodové zmrzliny, by neměly být konzumovány příliš studené;
- Nutnost nepřekračovat dobu skladování doporučenou výrobcí potravin pro jakýkoli druh potravin, a zejména pro komerčně rychle zmrazené potraviny v mrazicích a mrazicích boxech nebo skříních;
- Opatření nutná k zabránění nadměrnému zvýšení teploty zmrazených potravin při odmrazování chladicího spotřebiče, například zabalení zmrazených potravin do několika vrstev novin.
- Skutečnost, že zvýšení teploty zmrazených potravin při ručním rozmrazování, udržbě nebo čištění by mohlo zkrátit dobu skladování.
- Nutnost aby u dveří nebo vík vybavených zámky a klíči byly klíče uloženy mimo dosah dětí a ne v blízkosti mrazicího zařízení, aby se zabránilo uzamčení dětí uvnitř.

## 1.7 Záležitosti související s likvidací

Chladivo a cyklopentanová pěna použité v této mrazničce jsou hořlavé materiály a použitá mraznička by měla být izolována od zdrojů vznícení a nesmí být spálena za účelem likvidace. Abyste předešli poškození životního prostředí nebo jinému nebezpečí, předejte je k likvidaci kvalifikované odborné recyklační firmě.

Pokud je mraznička opuštěná a nepoužívá se, odstraňte dveře mrazničky, vyjměte těsnění dveří a koš s policemi a umístěte dveře a koš s policemi na vhodné místo, aby se zabránilo vstupu a hrani dětí, které by mohly způsobit nehody.



Výrobek řádně zlikvidujte:

Tento symbol znamená, že v celé Evropské unii není tento výrobek vhodný k likvidaci s ostatním domovním odpadem. Abyste předešli možnému ohrožení životního prostředí nebo lidského zdraví v důsledku nekontrolovaného zpracování odpadu, recyklujte odpad a podpořte tak udržitelné opětovné použití materiálu. Chcete-li recyklovat použitá zařízení, použijte systém recyklace nebo sběrný systém nebo se obraťte na prodejce výrobků. Mohou zaručit, že proces recyklace je šetrný k životnímu prostředí a bezpečný.

## 2 Správné použití mrazničky

### 2.1 Název jednotlivých součástí

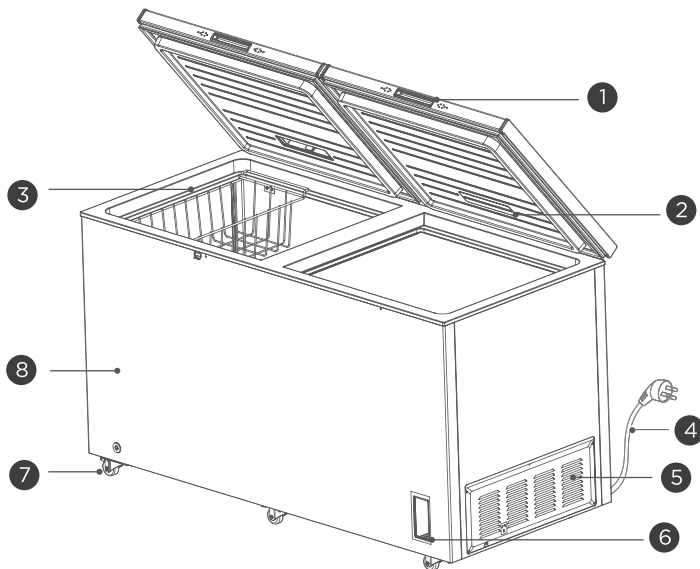

1	Dveřní klika	5	Uzávěrka
2	Svítlidlo (volitelné)	6	Ovládací panel teploty
3	Policový koš	7	Nožní kolečko
4	Napájecí kabel	8	Skříňka

(Výše uvedené obrázky jsou pouze orientační a skutečná konfigurace se řídí skutečným nákupem nebo prohlášením prodávajícího)

- Mraznička dokáže udržet čerstvost potravin po dlouhou dobu při nízkých teplotách. Používá se hlavně ke skladování zmrazených potravin a k výrobě kostek ledu.
- Mraznička je vhodná pro skladování masa, ryb, krevet a pečiva, které se v krátké době nespotřebují. Není vhodný pro skladování tekutin v lahvích nebo uzavřených nádobách, jako je pivo nebo nápoje v lahvích.
- Upozorňujeme, že potraviny by měly být spotřebovány do data spotřeby.
- Rychlost zmrazení výrobku závisí na množství uložených potravin a okolní teplotě.

Pokud je najednou umístěno příliš mnoho potravin při pokojové teplotě, doporučujeme nastavit regulátor teploty na maximální úroveň a provozovat jej 24 hodin předem nebo použít kostky ledu pro chlazení. Velké kusy potravin by navíc měly být rozděleny na malé kousky a uloženy odděleně, aby se zajistilo jejich správné zmrazení. V opačném případě by se některé části velkých nebo nadměrných potravin nemusely správně zmrazit, což by mohlo vést ke zkažení.

Připomínáme:

V důsledku opotřebení závěsu při dlouhodobém otevírání a zavírání může být ovlivněna jeho životnost a může se objevit hluk. Uživatelům se doporučuje, aby panty pravidelně mazali olejem, což může účinně eliminovat hluk a prodloužit životnost pantů.

## 2.2 Ovládací panel teploty

Ovládací panel s kontrolkou:

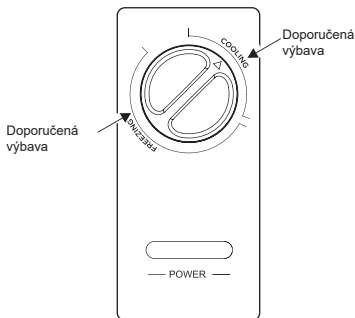

- Po zapnutí se rozsvítí kontrolka "POWER (MOC)" (zelená).
- Oblast, kde knoflík regulátoru teploty ukazuje na "COOLING (CHLAZENÍ)", je chladicí oblast a "FREEZING (MRAŽIVÝ)" je mrazicí oblast;
- Při otáčení knoflíku regulátoru teploty ve směru hodinových ručiček se teplota uvnitř mrazničky snižuje;
- Při otáčení knoflíku regulátoru teploty proti směru hodinových ručiček se teplota uvnitř mrazničky zvyšuje;
- Pro identifikaci "doporučeného převodu" se podívejte na schéma.

(Výše uvedené obrázky jsou pouze orientační a skutečná konfigurace se řídí skutečným nákupem nebo prohlášením prodávajícího)

## 2.3 Umístění

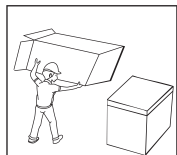

- Před použitím mrazničky odstraňte celý obal, který obsahuje základní podložku, pěnový polštářový blok v mrazničce a lepicí pásku atd. A strhněte ochrannou fólii na tělese dveří a pouzdrě.

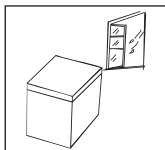

- Mrazničku umístěte do dobře větraného vnitřního prostoru s rovným a pevným podkladem.

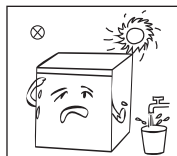

- Vyberte místo, které je daleko od zdroje tepla a přímého slunečního světla. Neumísťujte je do vlhkých nebo vodnatých oblastí, abyste zabránili rezavění nebo oslabení izolačního účinku.

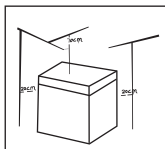

- Horní prostor mrazničky by měl být větší než 70 cm a vzdálenost mezi bočními a zadními stranami mrazničky a stěnou by měla být větší než 20 cm, aby se usnadnilo otevírání a zavírání dveří mrazničky a rozptýlila tepla.

## 2.4 Změna osvětlení (volitelné)

Výměnu světla LED musí provést odborník z řad výrobce, jeho oddělení údržby nebo jiných podobných oddělení.

(Výše uvedené údaje jsou pouze orientační a skutečná konfigurace se řídí skutečným nákupem nebo prohlášením prodávajícího)

## 2.5 Začínat

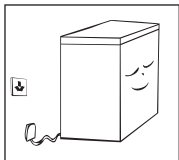

- Po přepravě nechte mrazničku stát alespoň 2 hodiny před připojením k napájení, jinak může dojít ke snížení výkonu nebo poškození mrazničky. Před uložením čerstvých nebo zmrazených potravin do mrazničky ji nechte běžet 2 až 3 hodiny; v horkých letních dnech by uživatelé měli mrazničku spustit na 4 hodiny předem.

Během přerušení napájení nebo čištění by uživatelé měli vytáhnout zástrčku ze zásuvky a po pětiminutovém intervalu ji znovu zapojit, aby nedošlo k poškození kompresoru při nepřetržitém spouštění.

(Výše uvedené údaje jsou pouze orientační a skutečná konfigurace se řídí skutečným nákupem nebo prohlášením prodávajícího)

## 2.6 Tipy na úsporu energie

- Spotřebič by měl být umístěn v nejchladnější části místnosti, mimo dosah tepelných spotřebičů nebo topných kanálů a mimo dosah přímého slunečního záření. Před vložením do spotřebiče nechte horké potraviny vychladnout na pokojovou teplotu. Přetížení spotřebiče nutí kompresor k delšímu provozu. Potraviny, které se zmrazují příliš pomalu, mohou ztratit kvalitu nebo se zkazit. Nezapomeňte potraviny řádně zabalit a nádoby před vložením do spotřebiče vytřete dosucha. Tím se snižuje tvorba námrazy uvnitř spotřebiče. Zásobníky ve spotřebiči by neměl být vyloženy hliníkovou fólií, voskovým papírem ani papírovými utěrkami. Výstelky brání cirkulaci studeného vzduchu a snižují účinnost spotřebiče. Uspořádejte a označte potraviny, abyste omezili otevírání dveří a delší hledání. Vyjměte najednou tolik položek, kolik je zapotřebí, a co nejdříve zavřete dveře.

## 3 Údržba a servis mrazničky

### 3.1 Čištění

- Včas vyčistěte prach za mrazničkou a kolem ní, abyste zlepšili rozptyl tepla a ušetřili energii.
- Pravidelně kontrolujte těsnění dveří, zda je čisté a bez nečistot. Těsnění dveří čistěte měkkým hadříkem namočeným v mýdlové vodě nebo zředěném čisticím prostředku.
- Vnitřek mrazničky by se měl pravidelně čistit, aby se zabránilo zápachu.
- Před čištěním vnitřku mrazničky vypněte napájení, vyjměte všechny potraviny, závěsné koše a nádoby.
- K čištění vnitřní vložky mrazničky používejte měkký hadřík nebo houbu. K čištění můžete nejprve použít dvě polévkové lžičce jedlé sody a čtvrt litru roztoku teplé vody, poté jej vyčistěte čistou vodou a otřete. Po vyčištění otevřete dvířka a před připojením k napájení je nechte přirozeně vyschnout.
- V místech uvnitř mrazničky, která se špatně čistí (např. mezery nebo rohy), se doporučuje používat měkké hadříky, měkké kartáče apod. a některé potěbné pomůcky (např. tenké tyčinky apod.) k pravidelnému čištění, aby nedocházelo k hromadění nečistot nebo bakterií.
- K čištění vložky nepoužívejte mýdla, saponáty, čisticí prostředky ve spreji apod., protože mohou způsobit zápach nebo znečištění.
- Závěsný koš vyčistěte měkkým hadříkem namočeným v mýdlové vodě nebo zředěným čisticím prostředkem a poté jej osušte měkkým hadříkem nebo vysušte přirozeně na vzduchu.
- Vnější povrch mrazničky otřete měkkým hadříkem navlhčeným mýdlovou vodou, saponátem apod. a poté jej osušte měkkým hadříkem.
- Při čištění nepoužívejte tvrdý kartáč na vlasy, kuličku z ocelového drátu, kartáč z ocelového drátu, abraziva (např. zubní pastu), organická rozpouštědla (např. alkohol, aceton, isoamylacetát atd.), vroucí vodu ani kyselá či zásaditá látky, protože by mohlo dojít k poškození povrchu a vnitřní vložky mrazničky. Organická rozpouštědla, jako je vroucí voda a benzen, mohou deformovat nebo poškodit plastové díly.
- Během čištění neoplachujte přímo vodou nebo jinými kapalinami, aby nedošlo ke zkratu nebo ovlivnění elektrického proudu.



⚠ Při odmrazování a čištění mrazničky nejprve odpojte zástrčku od napájení.

### 3.2 Odmrazování

- Mrazničky je třeba odmrazovat ručně:  
Při odmrazování nejprve odpojte zástrčku ze zásuvky, otevřete dvířka mrazničky a vyjměte z ní potraviny, závěsné koše atd.; otevřete vypouštěcí a odtokový otvor (a na odtokový otvor umístěte nádobu s vodou), aby led a námraza uvnitř přirozeně roztály, a vodu z odmrazování osušte suchým měkkým hadříkem. Jakmile námraza změkne, můžete k urychlení odstraňování námrazy použít lopatu na led.
- Při rozmrazování uchovávejte vyjmuté potraviny na chladném místě, než vyjmete příslušenství.

⚠ Nepoužívejte jiná mechanická zařízení nebo jiné prostředky urychlení než ty, které doporučuje výrobce. Chladicí okruh nesmí být poškozen.

### 3.3 Když je mimo provoz

- V případě výpadku napájení: I v létě mohou být potraviny skladovány po dobu několika hodin; během této doby by se měl snížit počet otevírání dveří a neměly by se vkládat čerstvé potraviny.
- Pokud mrazničku delší dobu nepoužíváte: odpojte ji od napájení, poté ji vyčistěte a nechte dveře mrazničky otevřené, abyste zabránili vzniku zápachu.
- Při přemístování mrazničky: Během přepravy mrazničku nepřevracujte, nepřevraťte ve vodorovné poloze ani s ní nevíbujte. Úhel sklonu při přepravě by neměl přesáhnout 45°. Při pohybu se nedotýkejte dveří ani závěsu.

⚠ Po aktivaci mrazničky je nejlepší ji používat nepřetržitě a za normálních okolností nepřestávat mrazničku používat, aby nebyla ovlivněna její životnost.

## 4 Problémy se střelbou

Některé z následujících jednoduchých problémů můžete zkusit vyřešit sami. Pokud nedojde ke zlepšení, zavolejte na oddělení poprodejního servisu.

Mraznička nefunguje	Zda je připojen napájecí zdroj a zda je zástrčka pevně zasunuta. Zda je napětí příliš nízké Zda je knoflík pro ovládání teploty v pracovní oblasti. Došlo k výpadku proudu nebo k částečnému vypnutí obvodu.
Mrazák zapáchá	Páchnoucí potraviny by měly být pevně zabaleny. Kontrola zkažených potravin Vnitřek mrazničky je třeba vyčistit.
Dlouhodobý provoz kompresoru	Je normální, že mrazničky pracují dlouho kvůli vysokým teplotám v létě. Nevkládejte do mrazničky příliš mnoho potravin najednou. Po vychladnutí vložte potraviny do mrazničky. Příliš časté otevírání dveří mrazničky Vrstva námrazy v mrazničce je příliš silná (v této době je nutné odmrazování).
Kontrolka mrazničky se nerozsvítí	Zda je mraznička zapnutá a zda je kontrolka poškozená.
Dveře mrazničky nelze správně zavřít	Balení potravin je zaseknuté, takže dvířka nelze zavřít. Příliš mnoho potravin bylo vloženo do Naklápění mrazničky
Hlasitý hluk	Zda je půda rovná a mraznička stabilně umístěná. Zda je příslušenství mrazničky umístěno v normální poloze.
Je obtížné otevřít mrazničku na krátkou dobu	Po zchlazení mrazničky vznikne rozdíl tlaku mezi vnitřní a vnější stranou skříně, což může způsobit dočasné potíže při otevírání dveří. Jedná se o normální fyzikální jev.
Pouzdro vyzařuje teplo Vnější kondenzace	Když je mraznička v provozu, vnější plášť skříně generuje teplo, v počátečních fázích provozu a v létě dokonce více tepla. To je způsobeno odvodem tepla z kondenzátoru a je to normální jev. Při vysoké vlhkosti prostředí může docházet ke kondenzaci vlhkosti na povrchu skříně a těsnění dveří, což je normální jev. Otfete je do sucha suchou utěrkou.
Zvuk proudění vzduchu Bzučení Zvuk rachocení	Chladivo cirkulující v chladicím potrubí vydává eruptivní zvuk a chrčivý zvuk, což je normální zvuk a nemá vliv na chladicí účinek. Kompresor při provozu vydává bzučivý zvuk, který je při spouštění nebo zastavování hlasitý. Elektromagnetický ventil nebo elektrický spínací ventil vydává klapavý zvuk, což je normální jev a nemá vliv na jeho používání.

Tabulka 1 Klimatické třídy

Třída	Symbol	Rozsah okolní teploty °C
Rozšířený mírný pás	SN	+ 10 až + 32
Mírný pás	N	+ 16 až + 32
Subtropický	ST	+ 16 až + 38
Tropické	T	+ 16 až + 43

Rozšířený mírný pás: "tento chladicí přístroj je určen k použití při teplotách okolí od 10 °C do 32 °C";

mírný: "tento chladicí přístroj je určen k použití při teplotách okolí od 16 °C do 32 °C";

Subtropický: "tento chladicí přístroj je určen k použití při teplotách okolí od 16 °C do 38 °C";

Tropické: "tento chladicí přístroj je určen k použití při teplotách okolí od 16 °C do 43 °C";

Pokud chladnička na víno pracuje mimo klimatickou třídu (rozsah okolních teplot), pro kterou je určena, nemusí být schopna udržet uspokojivou vnitřní teplotu.

### Speciální pro novou evropskou normu

- Objednané díly v následující tabulce lze získat z kanálu \_:

Objednaný díl	Poskytuje	Minimální doba potřebná k poskytnutí
Termostaty	Profesionální pracovníci údržby	Nejméně 7 let po uvedení posledního modelu na trh
Teplotní čidla	Profesionální pracovníci údržby	Nejméně 7 let po uvedení posledního modelu na trh
Desky s plošnými spoji	Profesionální pracovníci údržby	Nejméně 7 let po uvedení posledního modelu na trh
Zdroje světla	Profesionální pracovníci údržby	Nejméně 7 let po uvedení posledního modelu na trh
Dveřní klika	Profesionální opraváři a koneční uživatelé	Nejméně 7 let po uvedení posledního modelu na trh
Závěsy dveří	Profesionální opraváři a koneční uživatelé	Nejméně 7 let po uvedení posledního modelu na trh
Zásobníky	Profesionální opraváři a koneční uživatelé	Nejméně 7 let po uvedení posledního modelu na trh
Košce	Profesionální opraváři a koneční uživatelé	Nejméně 7 let po uvedení posledního modelu na trh
Těsnění dveří	Profesionální opraváři a koneční uživatelé	Nejméně 7 let po uvedení posledního modelu na trh

- Nejkratší doba pro poskytnutí poprodejních náhradních dílů je 15 pracovních dnů.
- Informace o modelu a identifikaci modelu v databázi výrobků lze získat naskenováním webového odkazu na QR kódu (pokud existuje) na štítku energetické účinnosti výrobku.

### Vážení zákazníku:

- Pokud chcete výrobek vrátit nebo vyměnit, obraťte se na obchod, kde jste jej zakoupili.  
(Nezapomeňte s sebou vzít fakturu za nákup)
- Pokud se váš výrobek porouchá a je třeba jej opravit, obraťte se na poskytovatele poprodejního servisu.

1 Bezpečnostné upozornenia	
1.1 Upozornenie	1
1.2 Význam bezpečnostných výstražných symbolov	3
1.3 Záležitosti týkajúce sa elektrickej energie	3
1.4 Záležitosti súvisiace s používaním	4
1.5 Záležitosti týkajúce sa umiestnenia predmetov	5
1.6 Upozornenia týkajúce sa energie	5
1.7 Záležitosti súvisiace s likvidáciou	5
2 Správne používanie mrazničky	
2.1 Názvy jednotlivých zložiek	6
2.2 Ovládací panel teploty	7
2.3 Umiestnenie	7
2.4 Zmena svetla (voliteľné)	8
2.5 Štart	8
2.6 Tipy na úsporu energie	8
3 Údržba a servis mrazničky	
3.1 Čistenie	9
3.2 Rozmrazovanie	9
3.3 Keď sa nepoužíva	9
4 Odstraňovanie problémov	10

## VÁŽENÝ ZÁKAZNÍK:

Ďakujeme vám za kúpu tejto mrazničky. Ak chcete zabezpečiť, aby ste z novej mrazničky získali čo najlepšie výsledky, venujte čas prečítaniu jednoduchých pokynov v tejto brožúre. Zabezpečte, aby bol obalový materiál zlikvidovaný v súlade s platnými požiadavkami na ochranu životného prostredia. Pri likvidácii akéhokoľvek zariadenia mrazničky sa obráťte na miestne oddelenie likvidácie odpadu, ktoré vám poradí, ako ho bezpečne zlikvidovať. Tento spotrebič sa musí používať len na určený účel.

# 1 Bezpečnostné upozornenia

## 1.1 Upozornenie



Upozornenie: riziko požiaru/horľavé materiály

**TENTO** spotrebič je určený na použitie v domácnostiach a podobných zariadeniach, ako sú kuchynky pre zamestnancov v obchodoch, kanceláriách a iných pracovných prostrediach; na farmách a pre zákazníkov v hoteloch, motelloch a iných obytných zariadeniach; v zariadeniach typu penzión a raňajky; v stravovacích zariadeniach a podobných zariadeniach, ktoré nie sú určené na maloobchodné použitie.

**TENTO** spotrebič nie je určený na používanie osobami (vrátane detí) so zníženými fyzickými, zmyslovými alebo duševnými schopnosťami alebo s nedostatkom skúseností a znalostí, pokiaľ im osoba zodpovedná za ich bezpečnosť neposkytla dohľad alebo pokyny týkajúce sa používania spotrebiča.

**DETI** by mali byť pod dozorom, aby sa zabezpečilo, že sa so spotrebičom nebudú hrať.

**AK** je prírodný kábel poškodený, musí ho vymeniť výrobca, jeho servisný zástupca alebo podobne kvalifikované osoby, aby sa predišlo nebezpečenstvu.

**V** tomto spotrebiči neskladujte výbušné látky, ako sú aerosólové nádoby s horľavým hnacím plynom.

**SPOTREBIČ** musí byť po použití a pred vykonaním užívateľskej údržby spotrebiča odpojený od elektrickej siete.

**VAROVANIE:** Udržujte vetracie otvory v kryte spotrebiča alebo vo vstavanej konštrukcii bez prekážok.

**VAROVANIE:** Na urýchlenie procesu odmrazovania sa nesmú používať iné mechanické zariadenia alebo iné prostriedky s výnimkou tých, ktoré sú odporúčané výrobcom.

**VAROVANIE:** Nepoškodzujte chladiaci okruh spotrebiča

**VAROVANIE:** V priestore na uchovávanie potravín nepoužívajte elektrické spotrebiče, ak sa nejedná o typy odporúčané výrobcom.

**VAROVANIE:** Chladničku likvidujte v súlade s miestnymi predpismi, pretože používa horľavý hnací plyn a chladivo.

**VAROVANIE:** Pri umiestňovaní spotrebiča dbajte na to, aby nedošlo k zachyteniu alebo poškodeniu napájacieho kábla.

**VAROVANIE:** Neumiestňujte do zadnej časti spotrebiča viacnásobné prenosné elektrické zásuvky ani prenosné zdroje napájania.

**Nepoužívajte** predlžovacie káble ani neuzemnené dvojkoľíkové adaptéry.

**NEBEZPEČENSTVO:** Hrozí nebezpečenstvo zatvorenia detí v spotrebiči. Skôr ako vyhodíte starú chladničku alebo mrazničku:

- Demontujte dvere.
- Ponechajte police na mieste, aby do vnútra nemohli vliezť deti.

**CHLADNIČKA** musí byť pred inštaláciou príslušenstva odpojená od zdroja elektrického napájania.

**CHLADIACA** kvapalina a cyklopentánová pena používaná v spotrebiči sú horľavé. Preto sa pri vyradovaní spotrebičov musí uchovávať mimo dosahu akéhokoľvek zdroja ohňa a musí ho zhodnotiť špeciálna zhodnocovacia spoločnosť s príslušnou kvalifikáciou, aby sa zabránilo poškodeniu životného prostredia alebo iným škodám.

**JE** potrebné, aby sa v prípade dverí alebo krytov vybavených zámkami a kľúčmi tieto kľúče uchovávali mimo dosahu detí a nie v blízkosti chladiaceho zariadenia, aby sa zabránilo zamknutiu detí vo vnútri.

**PRE** normu EÚ: Tento prístroj môže byť použitý deťmi vo veku od 8 rokov, staršími osobami, a osobami so zníženými fyzickými, zmyslovými, alebo duševnými schopnosťami, alebo bez potrebných skúseností a znalostí, pokiaľ im je poskytnutý dohľad alebo inštrukcie týkajúce sa použitia spotrebiča bezpečným spôsobom a rozumejú nebezpečenstvo použitia. Deti sa so zariadením nesmú hrať.

**ČISTENIE** a bežnú údržbu nesmú robiť deti bez dozoru. Deti vo veku od 3 do 8 rokov môžu do chladiacich spotrebičov vkladať predmety a vyberať ich z nich.

**ABY** ste zabránili kontaminácii potravín, dodržiavajte nasledujúce pokyny:

- Otváranie dverí na dlhý čas môže spôsobiť výrazné zvýšenie teploty v priestoroch spotrebiča.
  - Pravidelne čistite povrchy, ktoré môžu prísť do kontaktu s potravinami, a prístupné systémy na odtok vody.
  - Vyčistite nádrže na vodu, ak ste ich po 48 hodín nepoužili; prepláchnite vodný systém pripojený k zdroju vody, ak ste vodu nečerpali minimálne 5 dní. (Poznámka 1)
  - Surové mäso a ryby v chladničke skladujte vo vhodných nádobách, aby neprišli do kontaktu s ostatnými potravinami alebo aby na ne nekvapkali.
  - Dvojhviezdičkové priestory na mrazené potraviny sú vhodné na skladovanie predmrazených potravín, skladovanie alebo výrobu zmrzliny a výrobu ľadových kociek. (Poznámka 2)
  - Oddelenia s jednou, dvoma a tromi hviezdikami nie sú vhodné na zmrazovanie čerstvých potravín. (Poznámka 3)
  - Pre spotrebiče bez štvorhviezdičkového priestoru: tento chladiaci spotrebič nie je vhodný na mrazenie potravín. (Poznámka 4)
  - Ak budete chladiaci spotrebič ponechávať dlhší čas prázdny, vypnite ho, odmrazte, vyčistite, vysušte a ponechajte otvorené dvierka, aby v spotrebiči nemohli rásť plesne.
- Poznámka 1,2,3,4: Potvrďte, či je to vhodné podľa typu priestoru na výrobok.

**PRE** voľne stojaci spotrebič: tento chladiaci spotrebič nie je určený na použitie ako vstavaný spotrebič.



**AKÚKOL'VEK** výmenu alebo údržbu LED žiaroviek má vykonávať výrobca, jeho servisný zástupca alebo podobná kvalifikovaná osoba. (Výmena žiarovky je uvedená v kapitole 2.4)

**VAROVANIE:** Aby sa zabránilo nebezpečenstvu spôsobenému nestabilitou spotrebiča, musí byť upevnený v súlade s pokynmi.

**VAROVANIE:** Pripájajte len k zdroju pitnej vody. (Vhodné pre stroj na výrobu ľadu)

**ABY** ste zabránili uviaznutiu dieťaťa, uchováajte ho mimo dosahu detí a nie v blízkosti mrazničky (alebo chladničky). (Vhodné pre výrobky so zámkami)

## 1.2 Význam bezpečnostných výstražných symbolov

	Tento symbol označuje zakázané záležitosti, s ktorými súvisiace správanie musí byť zakázané. Nedodržanie pokynov môže mať za následok poškodenie výrobku alebo ohrozenie osobnej bezpečnosti používateľa.
Symbol zákazu	
	Tento symbol označuje záležitosti, ktoré sa musia dodržiavať a s ktorými súvisiace správanie sa musí vykonávať v prísnom súlade s požadovanou operáciou.
Varovný symbol	
	Tento symbol označuje záležitosti, ktoré si vyžadujú pozornosť a správanie, ktoré si vyžaduje osobitnú pozornosť. Ak by ste ho nechali nechránený, mohlo by dôjsť k ľahkým alebo stredne ťažkým zraneniam alebo poškodeniu výrobku.
Symbol poznámky	

Táto príručka obsahuje množstvo dôležitých bezpečnostných informácií, dbajte na ich dodržiavanie.

## 1.3 Záležitosti týkajúce sa elektrickej energie

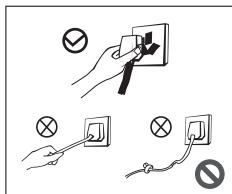

- Pri odpojení mrazničky neťahajte za napájací kábel. Uistite sa, že ste zástrčku pevne uchopili a vytiahli ju rovno zo zásuvky.
- V záujme bezpečného používania napájacie vedenie nikdy nepoškodzujte a nepoužívajte ho, ak je poškodené alebo ak je zástrčka opotrebovaná.
- Ak je napájacie vedenie opotrebované alebo poškodené, musí sa vymeniť v servise určenom výrobcom.

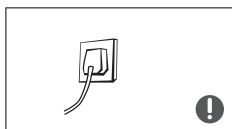

- Zástrčka napájacieho vedenia by mala byť v pevnom kontakte so zásuvkou, inak môže spôsobiť požiar. Uistite sa, že uzemňovacia elektróda zásuvky by mala mať spoľahlivý uzemňovací vodič.



- Pri úniku horľavých plynov, napríklad uhoľného plynu, by ste mali najprv uzavrieť ventil, ktorý spôsobuje únik plynu, a potom otvoriť dvere a okná. V tomto čase nevyťahujte zástrčky elektrických spotrebičov, napríklad mrazničky, aby ste predišli elektrickým iskrám, ktoré by mohli spôsobiť požiar.

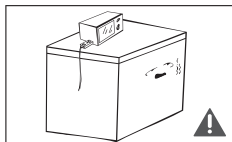

- Z bezpečnostných dôvodov sa odporúča, aby sa elektrické zásuvky, stabilizátory napätia, ryžovary, mikrovlnné rúry a iné spotrebiče neumiestňovali na hornú časť mrazničky a aby sa v priestore na skladovanie potravín v spotrebiči nepoužívali spotrebiče okrem tých, ktoré odporúča používať výrobca.

## 1.4 Záležitosti súvisiace s používaním

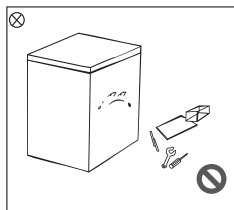

- Je prísne zakázané súkromne rozoberať a prestavovať mrazničku a poškodzovať chladiace potrubie a údržbu mrazničky musí vykonávať odborný personál.
- Ak je prívodný kábel poškodený, musí ho vymeniť výrobca, jeho oddelenie údržby a príslušní odborníci, aby sa zabránilo nebezpečenstvu.

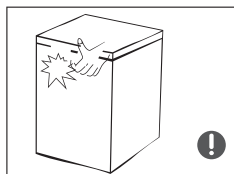

- Medzi dvierkami a medzi dvierkami a skriňou mrazničky sú malé medzery, preto dávajte pozor, aby ste do týchto oblastí nekladali ruky, aby ste si nestlačili prsty. Pri otváraní a zatváraní dvierok mrazničky nepoužívajte nadmernú silu, aby ste zabránili pádu predmetov.
- Po spustení mrazničky nesiahajte mokrými rukami na potraviny alebo nádoby v mrazničke, najmä na kovové nádoby, aby ste predišli omrzlinám na rukách.

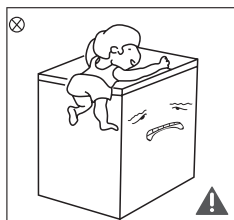

- Nedovoľte deťom vstupovať do mrazničky ani na ňu liezť, aby sa zabránilo zatvoreniu detí do mrazničky alebo pádu mrazničky, čo môže spôsobiť zranenie detí.
- Mrazničku nestríekajte ani neoplachujte vodou, neumiestňujte ju na vlhké, ľahko postriekané miesto a nenapínajte ani nenakladajte mrazničku vodou, aby ste neovplyvnili elektrickú izoláciu mrazničky, čo môže viesť až k úrazu elektrickým prúdom, požiaru a iným nehodám.

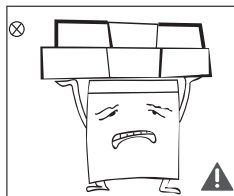

Na hornú časť mrazničky neumiestňujte ťažké predmety, pretože pri zatváraní dvierok môžu ľahko spadnúť a spôsobiť náhodné poškodenie.

## 1.5 Záležitosti týkajúce sa umiestnenia predmetov

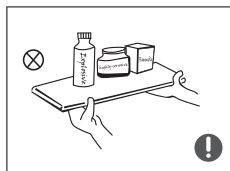

- Do mrazničky nekladajte horľavé, výbušné, prchavé a vysoko korozívne predmety, aby nedošlo k poškodeniu výrobku alebo požiaru a iným nehodám.
- Neumiestňujte ani nepoužívajte horľavé predmety v blízkosti mrazničky, aby ste zabránili vzniku požiaru.

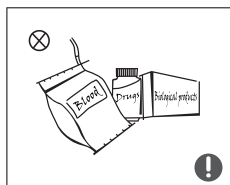

- Tento výrobok je chladiaci spotrebič pre domácnosť a podľa národných noriem je vhodný len na skladovanie potravín a nemôže sa používať na iné účely, napríklad na skladovanie krvi, liekov a biologických produktov.



- Nevkladajte do mrazničky fľaše alebo uzavreté nádoby s tekutinami, ako je fľaškové pivo, nápoje atď., aby ste zabránili zamrznutiu a prasknutiu, čo môže spôsobiť ďalšie straty.

## 1.6 Upozornenia týkajúce sa energie

- Mraznička nemusí pracovať trvalo, ak je umiestnená dlhší čas pod studenou hranicou teplotného rozsahu, pre ktorý je mraziaci spotrebič určený.
- Skutočnosť, že šumivé nápoje by sa nemali skladovať v mraziacich priehradkách alebo skrinách na potraviny alebo v nízkoteplotných priehradkách alebo skrinách a že niektoré výrobky, ako napríklad vodové zmrzliny, by sa nemali konzumovať príliš studené;
- Potreba neprekračovať čas skladovania odporúčaný výrobcami potravín pre všetky druhy potravín a najmä pre komerčne rýchlozmrazené potraviny v mrazičkách a mraziacich boxoch alebo skrinách;
- Bezpečnostné opatrenia potrebné na zabránenie neprimeranému zvýšeniu teploty zmrazených potravín počas rozmrazovania chladiaceho spotrebiča, napríklad zabalenie zmrazených potravín do niekoľkých vrstiev novín.
- Skutočnosť, že zvýšenie teploty zmrazených potravín počas ručného rozmrazovania, údržby alebo čistenia by mohlo skrátiť ich skladovaci životnosť.
- nutnosť, aby sa v prípade dverí alebo krytov vybavených zámkami a kľúčmi tieto kľúče uchovávali mimo dosahu detí a nie v blízkosti mraziaceho zariadenia, aby sa zabránilo zamknutiu detí vo vnútri.

## 1.7 Záležitosti súvisiace s likvidáciou

Chladivo a cyklopentánová pena, ktoré sa používajú v tejto mrazničke, sú horľavé materiály a použitá mraznička by mala byť izolovaná od zdrojov vznietenia a nesmie sa spaľovať pri likvidácii. Odovzdajte ho na likvidáciu kvalifikovanej odbornej recyklačnej spoločnosti, aby ste nepoškodili životné prostredie alebo nespôsobili iné nebezpečenstvo.

Keď je mraznička opustená a nepoužíva sa, odstráňte dvierka mrazničky, vyberte tesnenie dverí a kôš na police a umiestnite dvierka a kôš na police na vhodné miesto, aby sa zabránilo vstupu a hre detí, ktoré môžu spôsobiť nehody.

Výrobok riadne zlikvidujte:



Tento symbol znamená, že v celej Európskej únii nie je vhodné likvidovať tento výrobok spolu s iným odpadom z domácností. Aby ste predišli možnému ohrozeniu životného prostredia alebo ľudského zdravia v dôsledku nekontrolovaného spracovania odpadu, recyklujte odpad s cieľom podporiť udržateľné opätovné použitie materiálu. Ak chcete recyklovať použité zariadenia, použite systém recyklácie alebo zberný systém, alebo sa obráťte na predajcov výrobkov. Môžu zaručiť, že proces recyklácie je šetrný k životnému prostrediu a bezpečný.

## 2 Správne používanie mrazničky

### 2.1 Názvy jednotlivých zložiek

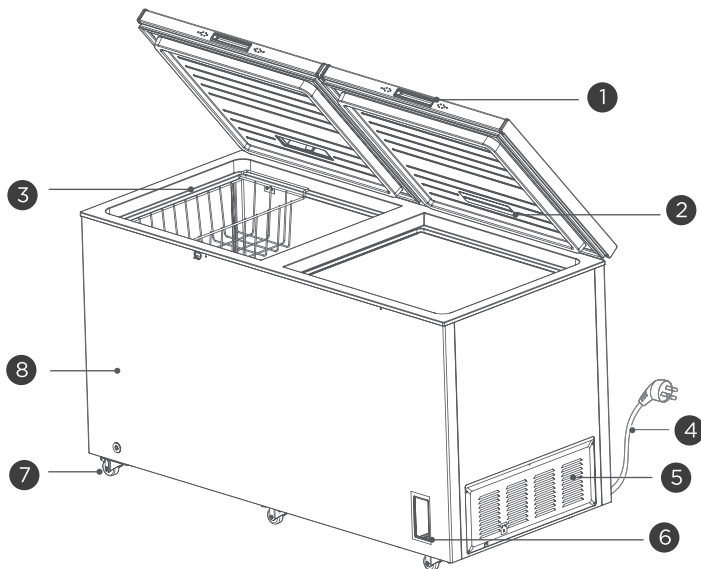

1	Kľučka dverí	5	Uzávierka
2	Svietidlo (voliteľné)	6	Ovládací panel teploty
3	Policový kôš	7	Nožné koliesko
4	Napájací kábel	8	Skrinka

(Vyššie uvedené obrázky sú len referenčné a skutočná konfigurácia závisí od skutočného nákupu alebo vyhlásenia predávajúceho)

- Mraznička dokáže pri nízkych teplotách dlhodobo udržať čerstvosť potravín. Používa sa najmä na skladovanie mrazených potravín a výrobu kociek ľadu.
- Mraznička je vhodná na skladovanie mäsa, rýb, kreviet a pečiva, ktoré sa nemajú spotrebovať v krátkom čase. Nie je vhodný na skladovanie tekutín vo fľašiach alebo uzavretých nádobách, ako je napríklad pivo alebo nápoje vo fľašiach.
- Upozorňujeme, že potraviny by sa mali spotrebovať do dátumu spotreby.
- Rýchlosť zmrazovania výrobku závisí od množstva uložených potravín a teploty okolia.

Ak sa naraz vloží príliš veľa potravín pri izbovej teplote, odporúča sa nastaviť regulátor teploty na maximálnu úroveň a prevádzkovať ho 24 hodín vopred alebo použiť na chladenie kocky ľadu. Okrem toho by sa veľké kusy potravín mali rozdeliť na malé časti a skladovať oddelene, aby sa zabezpečilo správne zmrazenie. V opačnom prípade sa môže stať, že niektoré časti veľkých alebo nadmerných potravín nebudú správne zmrazené, čo môže viesť k ich znehodnoteniu.

Pripomíname:

V dôsledku opotrebovania závesu pri dlhodobom otvorení a zatvorení môže byť ovplyvnená životnosť závesu a môže sa vyskytnúť hluk. Odporúča sa, aby používatelia pravidelne používali mazací olej na údržbu závesov, čím sa môže účinne odstrániť hluk a predĺžiť životnosť závesov.

## 2.2 Ovládací panel teploty

Ovládací panel s kontrolkou:

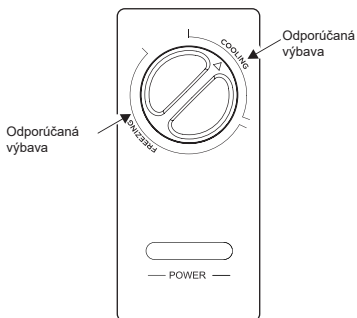

- Po zapnutí bude svietiť kontrolka "POWER (SILA)" (zelená).
- Oblasť, kde gombík regulátora teploty ukazuje na "COOLING (CHLADENIE)", je chladiaca oblasť a "FREEZING (MRAZENIE)" je mraziaca oblasť;
- Po otočení gombíka regulátora teploty v smere hodinových ručičiek sa teplota vo vnútri mrazničky zníži;
- Keď sa gombík regulátora teploty otáča proti smeru hodinových ručičiek, teplota vo vnútri mrazničky sa zvyšuje;
- Pozrite si schému, aby ste identifikovali "odporúčany prevod".

(Vyššie uvedené obrázky sú len referenčné a skutočná konfigurácia závisí od skutočného nákupu alebo vyhlásenia predávajúceho)

## 2.3 Umiestnenie

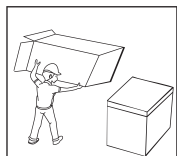

- Pred použitím mrazničky odstráňte celý obal, ktorý obsahuje základnú podložku, penový vankúšový blok v mrazničke a lepiacu pásku atď. A strhnite ochrannú fóliu na telese dverí a puzdre.

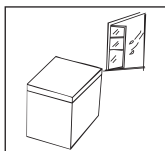

- Mrazničku umiestnite do dobre vetraného vnútorného priestoru s rovným a pevným podkladom.

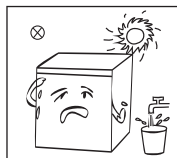

- Vyberte miesto, ktoré je ďaleko od zdroja tepla a priameho slnečného svetla. Neumiestňujte ho do vlhkých alebo vodnatých oblastí, aby ste zabránili hrdzaveniu alebo oslabeniu izolačného účinku.

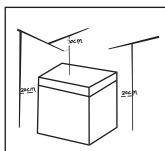

- Horný priestor mrazničky by mal byť väčší ako 70 cm a vzdialenosť medzi bočnými a zadnými stranami mrazničky a stenou by mala byť väčšia ako 20 cm, aby sa uľahčilo otváranie a zatváranie dverí mrazničky a rozptýlila tepla.

## 2.4 Zmena svetla (voliteľné)

Svetlo LED musí vymeniť odborník od výrobcu, jeho oddelenia údržby alebo iných podobných oddelení.

(Vyššie uvedené údaje sú len orientačné a skutočná konfigurácia závisí od skutočného nákupu alebo vyhlásenia predávajúceho)

## 2.5 Štart

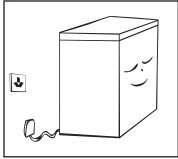

- Po preprave nechajte mrazničku stáť aspoň 2 hodiny pred pripojením k napájaniu, inak môže dôjsť k zníženiu výkonu alebo poškodeniu mrazničky. Pred uložením čerstvých alebo mrazených potravín do mrazničky ju spustíte na 2 až 3 hodiny; v horúcich letných dňoch by používatelia mali mrazničku spustiť na 4 hodiny vopred.

Počas prerušenia napájania alebo čistenia by mali používatelia vytiahnuť zástrčku zo zásuvky a po 5-minútovom intervale ju opäť zapojiť, aby sa nepretržitým štartom kompresor nepoškodil.

(Vyššie uvedené údaje sú len orientačné a skutočná konfigurácia závisí od skutočného nákupu alebo vyhlásenia predávajúceho)

## 2.6 Tipy na úsporu energie

- Spotrebič by mal byť umiestnený v najchladnejšej časti miestnosti, mimo tepelných spotrebičov alebo vykurovacích kanálov a mimo dosahu priameho slnečného svetla.  
Pred vložením do spotrebiča nechajte horúce potraviny vychladnúť na izbovú teplotu. Preplnenie spotrebiča núti kompresor fungovať dlhšie. Potraviny, ktoré zamrznú veľmi pomaly môžu stratiť svoju kvalitu alebo sa môžu pokaziť.  
Pred vložením do spotrebiča nezabudnite potraviny správne zabaliť a vyutierať nádoby dosucha. Tým sa zníži tvorba námrazy vo vnútri spotrebiča.  
Úložné koše spotrebiča nesmú byť potiahnuté hliníkovou fóliou, voskovým papierom ani papierovými utierkami. Tieto poťahy narúšajú cirkuláciu studeného vzduchu, čím znižujú účinnosť spotrebiča. Usporiadajte a označte potraviny, aby ste tak obmedzili otváranie dvierok a zjednodušili hľadanie. Naraz vyberte toľko položiek, koľko bude potrebné a hneď ako to je možné zatvorte dvierka.

## 3 Údržba a servis mrazničky

### 3.1 Čistenie

- Včas vyčistíte prach za mrazničkou a okolo nej, aby ste zlepšili rozptyl tepla a šetrili energiu.
- Pravidelne kontrolujte tesnenie dverí, či je čisté a bez nečistôt. Tesnenie dverí vyčistíte mäkkou handričkou namočenou v mydlovej vode alebo zriedeným čistiacim prostriedkom.
- Vnútro mrazničky by sa malo pravidelne čistiť, aby sa zabránilo zápachu.
- Pred čistením vnútorného priestoru mrazničky vypnite napájanie, vyberte všetky potraviny, závesné koše a nádoby.
- Na čistenie vnútornej vložky mrazničky použite mäkkú handričku alebo špongiu. Na čistenie môžete najprv použiť dve polievkové lyžice sódy bikarbóny a štvrt litra roztoku teplej vody, potom ju vyčistiť čistou vodou a utrieť. Po vyčistení otvorte dverka a pred pripojením k napájaniu ho nechajte prirodzene vyschnúť.
- Na miestach vo vnútri mrazničky, ktoré sa nedajú ľahko vyčistiť (napr. medzery alebo rohy), sa odporúča používať mäkké handričky, mäkké kefy atď. a niektoré potrebné pomôcky (napr. tenké tyčinky atď.) na pravidelné čistenie, aby sa zabezpečilo, že sa v nich nebudú hromadiť nečistoty alebo baktérie.
- Na čistenie vložky nepoužívajte mydlá, saponáty, čistiace prostriedky v spreji atď., pretože môžu spôsobiť zápach alebo znečistenie.
- Závesný koš vyčistíte mäkkou handričkou namočenou v mydlovej vode alebo zriedeným čistiacim prostriedkom a potom ho vysušíte mäkkou handričkou alebo prirodzene vysušíte na vzduchu.
- Vonkajší povrch mrazničky utrite mäkkou handričkou navlhčenou mydlovou vodou, saponátom a potom ju osušíte mäkkou handričkou.
- Počas čistenia nepoužívajte tvrdú kefu na vlasy, guľôčku z ocelového drôtu, kefku z ocelového drôtu, abrazíva (ako je zubná pasta), organické rozpúšťadlá (ako je alkohol, aceton, izoamylacetát atď.), vriacu vodu ani kyslé alebo zásadité látky, pretože môžu poškodiť povrch a vnútornú vložku mrazničky. Organické rozpúšťadlá, ako napríklad vriaca voda a benzén, môžu deformovať alebo poškodiť plastové diely.
- Počas čistenia neoplachujte priamo vodou alebo inými kvapalinami, aby nedošlo ku skratu alebo ovplyvneniu elektrického napájania.



⚠ Pri odmravovaní a čistení mrazničky najprv odpojte zástrčku od elektrickej siete.

### 3.2 Rozmrazovanie

- Mrazničky je potrebné odmravovať ručne:  
Pri odmravovaní najprv odpojte zástrčku zo zásuvky, otvorte dverka mrazničky a vyberte vnútorné potraviny, závesné koše atď.; otvorte vypúšťací a odtokový otvor (a na odtokový otvor umiestnite nádobu s vodou), aby sa vnútorný ľad a námraza prirodzene roztopili, a vodu z odmravovania vysušíte suchou mäkkou handričkou. Keď námraza zmäkne, môžete na urýchlenie odstraňovania námrazy použiť lopatu na ľad.

- Pri rozmrazovaní uchovávajte vybrané potraviny na chladnom mieste pred vybratím príslušenstva.

⚠ Nepoužívajte iné mechanické zariadenia alebo iné prostriedky zrýchlenia ako tie, ktoré odporúča výrobca. Chladiaci okruh sa nesmie poškodiť.

### 3.3 Keď sa nepoužíva

- V prípade výpadku napájania: Aj v lete sa potraviny môžu skladovať niekoľko hodín; počas tohto obdobia by sa mal znížiť počet otvárania dverí a nemali by sa vkladať čerstvé potraviny.
- Ak mrazničku dlhší čas nepoužívate: odpojte zástrčku od elektrickej siete, potom mrazničku vyčistíte a nechajte dverka mrazničky otvorené, aby ste zabránili vzniku zápachu v mrazničke.
- Pri premiestňovaní mrazničky: Počas prepravy mrazničku neprevracajte, neprepravujte vo vodorovnej polohe ani s ňou nevíbujte. Uhol sklonu počas prepravy by nemal presiahnuť 45°. Pri pohybe neuchopte dvere ani záves.

⚠ Po aktivácii mrazničky je najlepšie používať ju nepretržite a za normálnych okolností ju neprestávať používať, aby sa neovplyvnila jej životnosť.

## 4 Odstraňovanie problémov

Niektoré z nasledujúcich jednoduchých problémov sa môžete pokúsiť vyriešiť sami. Ak nedôjde k zlepšeniu, zavolajte na oddelenie popredajného servisu.

Mraznička nefunguje	<p>či je napájanie pripojené a či je zástrčka pevne zasunutá</p> <p>Či je napätie príliš nízke</p> <p>Či sa ovládač teploty nachádza v pracovnej oblasti</p> <p>Došlo k výpadku napájania alebo čiastočnému vypnutiu obvodu</p>
Mraznička zapácha	<p>Zapáchajúce potraviny by mali byť pevne zabalené</p> <p>Skontrolujte, či nie sú potraviny pokazené</p> <p>Vnútro mrazničky je potrebné vyčistiť</p>
Dlhodobá prevádzka kompresora	<p>Je normálne, že mrazničky pracujú dlho kvôli vysokým teplotám v lete.</p> <p>Nevkladajte do mrazničky príliš veľa potravín naraz.</p> <p>Po vychladnutí vložte potraviny do mrazničky</p> <p>Príliš časté otváranie dverí mrazničky</p> <p>Vrstva námrazy v mrazničke je príliš hrubá (v tomto čase je potrebné odmrazovanie)</p>
Kontrolka mrazničky sa nerozsvieti	<p>Či je mraznička zapnutá a či je kontrolka poškodená</p>
Dvere mrazničky sa nedajú správne zatvoriť	<p>Balík potravín je zaseknutý, takže sa dvierka nedajú zatvoriť</p> <p>Príliš veľa potravín bolo vložených do</p> <p>Naklápanie mrazničky</p>
Hlasné zvuky	<p>Či je pôda rovná a mraznička stabilne umiestnená</p> <p>Či je príslušenstvo mrazničky umiestnené v normálnej polohe</p>
Je ťažké otvoriť mrazničku na krátky čas	<p>Po schladení mrazničky vzniká tlakový rozdiel medzi vnútornou a vonkajšou časťou skrine, čo môže spôsobiť dočasné ťažkosti pri otváraní dverí. Je to normálny fyzikálny jav.</p>
Puzdro vyžaruje teplo Vonkajšia kondenzácia	<p>Keď je mraznička v prevádzke, vonkajší plášť skrinky vytvára teplo, dokonca v počiatočných fázach prevádzky a v lete vytvára viac tepla.</p> <p>Je to spôsobené odvodom tepla z kondenzátora a ide o normálny jav.</p> <p>Pri vysokej vlhkosti prostredia môže na povrchu skrinky a tesnenia dverí dochádzať ku kondenzácii, čo je normálny jav. Utrite do sucha suchou utierkou.</p>
Zvuk prúdenia vzduchu Bzučanie Zvuk bzučania	<p>Chladiivo cirkulujúce v chladiacom potrubí bude vydávať erupčný zvuk a chrčivý zvuk, čo je normálny zvuk a neovplyvňuje chladiaci účinok.</p> <p>Kompresor počas prevádzky vydáva bzučivý zvuk, ktorý je pri spúšťaní alebo zastavovaní hlasný.</p> <p>Elektromagnetický ventil alebo elektrický spínací ventil bude vydávať hrkotavý zvuk, čo je normálny jav a neovplyvní jeho používanie.</p>

Tabuľka 1 Klimatické triedy

Trieda	Symbol	Rozsah teploty okolia °C
Predĺžené mierne	SN	+ 10 do + 32
Mierne	N	+ 16 do + 32
Subtropické	ST	+ 16 do + 38
Tropické	T	+ 16 do + 43

Rozšírené mierne: 'tento chladiaci spotrebič je určený na používanie pri teplotách okolia od 10°C do 32°C';

Mierne: 'tento chladiaci spotrebič je určený na používanie pri teplotách okolia od 16°C do 32°C';

Subtropické: 'tento chladiaci spotrebič je určený na používanie pri teplotách okolia od 16°C do 38°C';

Tropické: 'tento chladiaci spotrebič je určený na používanie pri teplotách okolia od 16°C do 43°C';

Ak chladnička na víno pracuje mimo klimatickej triedy (rozsah teplôt okolia), pre ktorú je určená, nemusí byť schopná udržať uspokojivé vnútorné teploty.

### Špeciálne pre novú európsku normu

- Objednané diely v nasledujúcej tabuľke je možné získať z kanála \_:

Objednaný diel	Poskytuje	Minimálny čas potrebný na poskytnutie
Termostaty	Profesionálny personál údržby	Minimálne 7 rokov po uvedení posledného modelu na trh
Snímače teploty	Profesionálny personál údržby	Minimálne 7 rokov po uvedení posledného modelu na trh
Dosky plošných spojov	Profesionálny personál údržby	Minimálne 7 rokov po uvedení posledného modelu na trh
Zdroje svetla	Profesionálny personál údržby	Minimálne 7 rokov po uvedení posledného modelu na trh
Rukoväte dverí	Profesionálni opravári a finálni používatelia	Minimálne 7 rokov po uvedení posledného modelu na trh
Dverné závesy	Profesionálni opravári a finálni používatelia	Minimálne 7 rokov po uvedení posledného modelu na trh
Podnosy	Profesionálni opravári a finálni používatelia	Minimálne 7 rokov po uvedení posledného modelu na trh
Koše	Profesionálni opravári a finálni používatelia	Minimálne 7 rokov po uvedení posledného modelu na trh
Tesnenia dverí	Profesionálni opravári a finálni používatelia	Minimálne 7 rokov po uvedení posledného modelu na trh

- Najkratšia lehota na poskytnutie popredajných náhradných dielov je 15 pracovných dní.
- Informácie o modeli a identifikáciu modelu v databáze výrobkov možno získať naskenovaním webového odkazu na QR kód (ak existuje) na štítku energetickej účinnosti výrobku.

### Vážení zákazník:

- Ak chcete produkt vrátiť alebo vymeniť, obráťte sa na obchod, v ktorom ste ho kúpili.  
(Nezabudnite priniesť nákupnú faktúru)
- Ak sa váš produkt pokazí a je potrebné ho opraviť, kontaktujte poskytovateľa popredajného servisu.

