

Hisense

life reimagined

MANUALE DI UTILIZZO DELL'UTENTE

Prima di utilizzare quest'unità, leggere attentamente questo manuale e conservarlo per future consultazioni.

Lavastoviglie

HV643D90

Italiano

Sommario

La tua lavastoviglie	4
Istruzioni per la sicurezza	5
Installazione	6
Funzione di protezione contro il traboccamento	6
Rimessaggio invernale / trasporti	6
Imballaggio	7
Smaltimento	7
Etichetta ambientale (versione italiana)	7
Prima di effettuare il primo lavaggio	8
Durezza acqua	8
Impostazioni di base	9
Rifornimento di brillantante	9
Riempimento della vaschetta del sale	9
Lavaggio ecologico	11
Risparmia energia e acqua	11
Caricamento della lavastoviglie	12
Stoviglie delicate	12
Il caricamento influisce sui risultati di lavaggio	12
I cestelli della lavastoviglie	12
Cassetto posate superiore	12
Cesto superiore	13
Cesto inferiore	14
Utilizzo della lavastoviglie	15
Aggiungere il detersivo	15
On/Off	16
Selezionare il programma	16
Selezione delle opzioni	17
Start/Stop	18
Aggiungere altre stoviglie	18
Interruzione di corrente	18
Controllare i tempi di lavaggio	18
Al termine dei programmi	18
I migliori risultati di asciugatura	18
Svuotamento della lavastoviglie	19
Tabella di programma	20
Impostazioni	21
Cura e pulizia	23
Rifornimento di brillantante	23
Riempimento della vaschetta del sale	23
Pulire il filtro	24
Pulizia dei bracci irroratori	24
Pulire l'esterno della lavastoviglie	25
CLn- Eseguire il programma Auto-pulizia	25
Rimuovere eventuali ostruzioni	26
Ricerca dei guasti	27

Installazione	32
Istruzioni per la sicurezza	32
Configurazione	33
Allacciamento dello scarico	33
Allacciamento all'alimentazione dell'acqua	33
Collegamento elettrico	34
Assistenza	35
Dati tecnici ed etichettatura energetica	36
Dati tecnici	36
Informazioni per i consumatori	36
Informazioni per l'ente di collaudo	36



La tua lavastoviglie

Installare la lavastoviglie, fare riferimento al capitolo *Installazione*. Aprire quindi la porta e premere .



Alla prima accensione della lavastoviglie, è importante scegliere le impostazioni corrette per ottenere risultati di lavaggio ottimali. Fare riferimento al capitolo *Prima di effettuare il primo lavaggio*.



Programmi

-  Eco 55°
-  Auto 45-65°
-  1h 65°
-  Intensivo 70°
-  Bicchieri 40°
-  Hygiene 70°

Opzioni



-  Partenza ritardata
-  Lavaggio rapido

Programmi speciali

Self Clean 3 sec Auto-pulizia

Informazioni sul display

Vedere il capitolo Cura e pulizia.

-  Rifornimento di brillantante
-  Riempimento della vaschetta del sale

CLn Eseguire il programma Auto-pulizia

NOTA!

Il pannello comandi si attiva per l'uso solo quando la porta è aperta.

Istruzioni per la sicurezza

- Leggere le istruzioni per l'uso e conservarle in un luogo sicuro.
- Numero di coperti standard: 16
- Mai utilizzare la lavastoviglie per scopi diversi da quelli specificati in queste istruzioni d'uso.
- Non caricare la porta della lavastoviglie o i cesti con oggetti che non siano stoviglie.
- Non lasciare in nessun caso la porta della lavastoviglie aperta per evitare che qualcuno vi inciampi. Spingere i cesti all'interno per evitare il rischio che la lavastoviglie si capovolga.
- Utilizzare esclusivamente detersivo specifico per lavastoviglie.
- Questo apparecchio può essere usato da bambini a partire dall'età di 8 anni in su, e da persone con capacità fisiche, sensoriali o mentali ridotte o senza esperienza o conoscenze se sotto supervisione o con istruzioni riguardo l'uso dell'apparecchio in modo sicuro e a patto che comprendano i possibili pericoli. I bambini non devono giocare con l'apparecchio. Pulizia e manutenzione dell'utente non devono essere svolte da bambini senza supervisione.
- Quest'apparecchio non è progettato per l'uso da parte di persone (inclusi i bambini) con capacità fisiche, sensoriali o mentali ridotte, o senza l'esperienza e la conoscenza necessarie, a meno che non vi sia la supervisione o istruzioni riguardo l'uso dell'apparecchio da una persona responsabile per la loro sicurezza. I bambini dovrebbero essere sempre supervisionati per assicurarsi che non giochino con l'apparecchio.
- Se il cavo di alimentazione è danneggiato, deve essere sostituito solo dal centro di assistenza del produttore o da un tecnico altrettanto qualificato.

- Usare la lavastoviglie solo in ambienti di tipo domestico per il lavaggio di stoviglie domestiche. Qualsiasi altro tipo di utilizzo è vietato.
- Mai collocare stoviglie con residui di solvente all'interno della lavastoviglie: sussiste il rischio di esplosione. Nemmeno stoviglie contenenti cenere, cera o lubrificanti possono essere lavate in lavastoviglie.
- Tenere d'occhio i bambini. Non permettere che i bambini utilizzino la lavastoviglie o ci giochino. Prestare la massima attenzione quando la porta è aperta. Piccole quantità di detersivo potrebbero rimanere al suo interno! Avviare sempre la lavastoviglie subito dopo l'aggiunta di detersivo.

 **AVVISO!**

I coltelli e gli altri oggetti appuntiti devono essere posizionati nel cestello posate con le punte rivolte verso il basso o orizzontalmente in altri cesti.

 **AVVISO!**

Sorvegliare i bambini: il detersivo per lavastoviglie è corrosivo!

Installazione

Vedere il capitolo *Installazione*.

Funzione di protezione contro il traboccamento

La protezione contro il traboccamento inizia lo scarico della macchina e interrompe l'erogazione dell'acqua se il livello nella lavastoviglie supera il livello normale. Se viene attivata la protezione contro il traboccamento, sul display viene visualizzato F54 (Traboccamento). Chiudere il rubinetto dell'acqua e contattare il centro di assistenza locale. (Per evitare perdite d'acqua all'esterno della lavastoviglie, non rimuovere la spina dalla presa a parete finché il rubinetto dell'acqua sulla linea in ingresso non è stato chiuso!)

Rimessaggio invernale / trasporti

Conservare la lavastoviglie a temperature che non scendano al di sotto dello zero ed evitare grandi distanze di trasporto con temperature esterne estremamente basse. Trasportare la lavastoviglie in posizione verticale o sdraiata su un fianco.

Per il trasporto di una lavastoviglie usata o lo stoccaggio prolungato è necessario prima rimuovere l'acqua dalla macchina.

Imballaggio

L'imballo esterno protegge il prodotto durante il trasporto. Il materiale di imballaggio è riciclabile. Separare i diversi materiali di imballaggio per ridurre il consumo di materie prime e i rifiuti. Il tuo rivenditore può ritirare l'imballo per il riciclo o indirizzarti al centro di riciclo più vicino. L'imballo comprende:

- Cartone ondulato costituito da materiale riciclato fino al 100%.
- Polistirene espanso (EPS) senza cloro o fluoro.
- Supporti in legno non trattato.
- Plastica protettiva in polietilene (PE).

Smaltimento

La lavastoviglie è stata prodotta ed etichettata per il riciclo. Quando raggiunge il fine vita e deve essere smaltita, deve essere resa immediatamente inutilizzabile. Estrarre il cavo di alimentazione e tagliarlo il più corto possibile.

Contattare l'autorità locale competente per informazioni relative al luogo e alla modalità di smaltimento della propria lavastoviglie.

Etichetta ambientale (versione italiana)

Tipo di imballaggio	Materiale ¹⁾	Dove riciclare ²⁾
Coperchio in cartone	PAP 20	Carta
Sacchetto per apparecchi	HDPE 02	Plastica
Sacchetto per accessori	LDPE 04	Plastica
Parti in legno	FOR 50	Impianto di smaltimento dei rifiuti
Pellicola di protezione	HDPE 02	Plastica
Sacchetto di plastica	LDPE 04	Plastica
Base EPS	PS 06	Plastica
Angoli EPS	PS 06	Plastica
Lati EPS	PS 06	Plastica
Protezione EPS della porta interna	PS 06	Plastica
Protezione EPS del cesto	PS 06	Plastica
Nastro	PP 05	Rifiuti non riciclabili
Protezione PE del cesto	LDPE 04	Plastica

¹⁾ Secondo la normativa 97/129/CE.

²⁾ Verifica le disposizioni del tuo Comune per la gestione dei rifiuti.

Considerazioni sull'ambiente



Riciclare i materiali con il simbolo. Buttare l'imballaggio negli appositi contenitori per il riciclaggio. Aiutare a proteggere l'ambiente e la salute umana e a riciclare rifiuti derivanti da apparecchiature elettriche ed elettroniche.



Non smaltire le apparecchiature che riportano il simbolo insieme ai normali rifiuti domestici. Portare il prodotto al punto di riciclaggio più vicino o contattare il comune di residenza.

Prima di effettuare il primo lavaggio

Durezza acqua

Al fine di ottenere ottimi risultati di lavaggio, la lavastoviglie deve essere alimentata con acqua dolce (acqua povera di calcare). Le acque calcaree lasciano infatti una patina biancastra sulle stoviglie e sulla lavastoviglie stessa.

Controllo della durezza dell'acqua

La durezza dell'acqua è espressa in gradi di durezza dell'acqua tedeschi (°dH), francesi (°fH), inglesi (°eH) o millimoli per litro (mmol/L).

Se la durezza dell'acqua di mandata è superiore a 2,8°dH (5°fH / 3,5°eH / 0,5 mmol/L), è necessario addolcire l'acqua. Ciò avviene in automatico con l'ausilio dell'addolcitore d'acqua integrato. Per assicurare il corretto funzionamento dell'addolcitore d'acqua, le sue impostazioni devono essere regolate in base alla durezza dell'acqua. Dopo aver regolato le impostazioni dell'addolcitore d'acqua, aggiungere detersivo e brillantante in dosi adeguate per acqua dolce.

Per verificare la durezza dell'acqua nella tua zona, rivolgiti al gestore dell'impianto idrico locale.

Annotare la durezza dell'acqua: _____

°dH	°fH	°eH	mmol/L	Impostazione consigliata
0-2.8	0-5	0-3.5	0.0-0.5	00
2.9-5.6	6-10	3.6-7.0	0.6-1.0	01
5.7-11.2	11-20	7.1-14.0	1.1-2.0	02
11.3-16.8	21-30	14.1-21.0	2.1-3.0	03
16.9-22.4	31-40	21.1-28.0	3.1-4.0	04
22.5-28.0	41-50	28.1-35.0	4.1-5.0	05
28.1-36.4	51-65	35.1-45.5	5.1-6.5	06
36.4+	65+	45.5+	6.5+	07

Se la durezza dell'acqua è superiore a 36,4°dH (65°fH / 45,5°eH / 6,5 mmol/L), si consiglia di integrare un addolcitore d'acqua esterno.

Aumento dei consumi durante la rigenerazione

L'addolcitore d'acqua incorporato nella lavastoviglie viene rigenerato su base regolare per garantirne il buon funzionamento. La rigenerazione prolunga il programma di lavaggio e determina un aumento del consumo di energia e di acqua. La frequenza di rigenerazione dell'addolcitore d'acqua dipende dall'impostazione selezionata.

Esempio: Se il programma Eco 55° viene avviato con l'impostazione di durezza dell'acqua predefinita (04), l'addolcitore dell'acqua è rigenerato ad intervalli regolari, il consumo di energia aumenta di 0,025 kWh, e il consumo d'acqua aumenta di 2,5 litri mentre la durata del programma aumenta di un minuto. La rigenerazione si svolge durante il lavaggio principale del programma.

AVVISO!

L'acqua dura lascia una patina bianca sulle stoviglie e all'interno della lavastoviglie. Quindi è importante scegliere l'impostazione giusta per l'addolcitore d'acqua! Fare riferimento alla sezione Durezza acqua nel capitolo *Impostazioni*.

Non azionare mai la lavastoviglie con il vano sale vuoto se la durezza dell'acqua è superiore a 2,8°dH (5°fH / 3,5°eH / 0,5 mmol /L).

Impostazioni di base

Alla prima accensione della lavastoviglie, è importante scegliere le impostazioni corrette per ottenere risultati di lavaggio ottimali. Fare riferimento al capitolo *Impostazioni*.

Configurazione:

- Brillantante
- Durezza acqua
- TAB

Rifornimento di brillantante

Quando si utilizza il brillantante, l'asciugatura è più veloce e si ottiene un risultato migliore. Anche il risultato del lavaggio sarà migliore, con stoviglie pulite e senza macchie.

Se è stato selezionato Brillantante01 - 05, rabboccare la vaschetta del brillantante con brillantante.



1. Aprire il coperchio del contenitore del brillantante.
2. Rabboccare con attenzione il brillantante solo fino al livello contrassegnato **MAX**.
3. Pulire ogni eventuale schizzo di prodotto attorno al contenitore.
4. Chiudere saldamente il coperchio.

Riempimento della vaschetta del sale

Se è stato selezionato Durezza acqua01 - 07, aggiungere sale al vano sale.

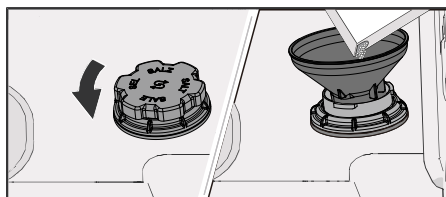

1. Rimuovere il coperchio del vano sale ruotandolo in senso antiorario.
2. Posizionare l'imbuto fornito in dotazione con la lavastoviglie nel foro di riempimento della vaschetta del sale. Come prima cosa, versare circa 1 L d'acqua.

3. Aggiungere sale sufficiente per riempire il vano sale (max. 750 gram). Utilizzare sale speciale per lavastoviglie.
4. Rimuovere il sale in eccesso per poter avvitare saldamente il coperchio della vaschetta.

**AVVISO!**

Per evitare macchie di ruggine è necessario avviare un programma di lavaggio immediatamente dopo l'aggiunta di sale.

Lavaggio ecologico

Risparmia energia e acqua

Quando si utilizza la lavastoviglie in un contesto residenziale, generalmente, vengono utilizzate meno energia e acqua, rispetto al lavaggio dei piatti a mano.

Non risciacquare con acqua corrente



Non sciacquare le stoviglie sotto l'acqua corrente, poiché ciò determina un aumento del consumo di energia e acqua. È sufficiente asportare i residui di cibo più consistenti dalle stoviglie prima di caricarle nella lavastoviglie.

Scegliere un detersivo ecologico

Leggere la dichiarazione ambientale sulla confezione.

Quantità eccessive di detersivo, brillantante e sale possono compromettere l'efficacia del lavaggio e determinano un maggiore impatto ambientale.

Avvia la lavastoviglie quando è piena

Per risparmiare energia e acqua utilizzare la lavastoviglie a pieno carico (vedi numero di coperti standard). In caso di odori sgradevoli, selezionare il programma  1h 65° con l'opzione  Lavaggio rapido per sciacquare le stoviglie.

Eseguire i programmi a temperature inferiori

Se le stoviglie sono solo lievemente sporche, è possibile selezionare un programma che prevede una temperatura inferiore.

Selezionare il programma di lavaggio –Eco 55°

Questo programma è adatto per il lavaggio di piatti sporchi senza residui di cibo ostinati ed è il programma più efficace in termini di consumo combinato di energia e acqua. Si utilizza per valutare la conformità alla legislazione UE in materia di ecodesign.

Il programma di lavaggio delle stoviglie è progettato per un lavaggio efficace utilizzando il minor quantitativo possibile di energia e di acqua. Il programma lava ad una temperatura bassa per un tempo lungo.

Attivare l'impostazione – Auto Dry

Per eseguire un programma di lavaggio più breve e ottenere migliori risultati di asciugatura, attivare l'impostazione Auto Dry, che apre automaticamente la porta della lavastoviglie. Attendere che la lavastoviglie indichi che il programma è terminato e che le stoviglie si siano raffreddate prima di svuotare la lavastoviglie. (In caso di lavastoviglie a incasso, gli arredi circostanti devono essere resistenti all'eventuale formazione di condensa).

Allacciamento alla presa d'acqua fredda

Se l'edificio è riscaldato con gasolio, elettricità o gas, allacciare la lavastoviglie alla presa d'acqua fredda.

Allacciamento alla presa d'acqua calda

Se l'edificio è riscaldato tramite un sistema a elevata efficienza energetica come teleriscaldamento, energia solare o geotermica, allacciare la lavastoviglie alla presa di acqua calda (max. 60 °C).

L'allacciamento all'acqua calda riduce il consumo di energia della lavastoviglie.

NOTA!

Non superare la temperatura consentita per l'acqua di mandata. Alcuni materiali utilizzati in certi tipi di pentole non sono resistenti alle alte temperature. Fare riferimento a *Stoviglie delicate* nel capitolo *Caricamento della lavastoviglie*.

Caricamento della lavastoviglie

Stoviglie delicate

Alcuni utensili da cucina non sono lavabili in lavastoviglie. I motivi possono essere molteplici. Alcuni materiali non tollerano le alte temperature, altri possono essere danneggiati dai detersivi per lavastoviglie.

Prestare particolare attenzione, per esempio, a manufatti, decorazioni fragili, oggetti in cristallo/vetro, argento, rame, stagno, alluminio, legno e plastica. Controllare che rechino la marcatura "lavaggio in lavastoviglie".

Il caricamento influisce sui risultati di lavaggio

Caricare i piatti con attenzione per ottenere i migliori risultati di lavaggio e asciugatura con il minor consumo possibile di energia e acqua. Se la lavastoviglie viene caricata in maniera ottimale, tutte le superfici delle stoviglie vengono lavate e asciugate accuratamente.

- Tutte le superfici sporche devono essere rivolte verso l'interno e verso il basso.
- Le stoviglie non vanno posizionate una dentro all'altra o una sull'altra.
- Posizionare le stoviglie concave, come tazze, in modo che l'acqua di risciacquo possa colare. Questo è importante anche per oggetti di plastica.
- Assicurarsi che piccoli oggetti non possano cadere attraverso il cesto lavastoviglie; metterli nel cestello posate.



NOTA!

Verificare che i bracci irroratori possano ruotare senza ostacoli.

I cestelli della lavastoviglie

La lavastoviglie è provvista di un cassetto posate superiore, un cesto superiore e un cesto inferiore.

L'aspetto dei cesti può variare in base alla configurazione della lavastoviglie.

Cassetto posate superiore

Nel cassetto posate superiore trovano posto anche mestoli, fruste, posate da portata e utensili simili.

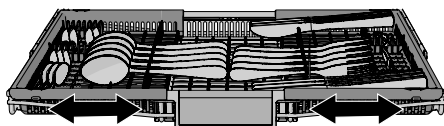
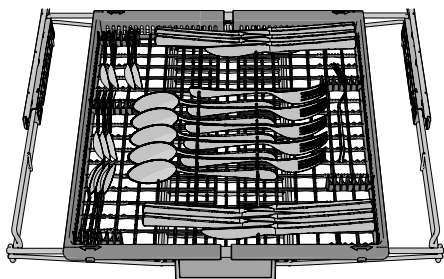

Il cassetto posate superiore è formato da tre sezioni che si possono spostare lateralmente per sistemare meglio le stoviglie.

Cesto superiore

Collocare bicchieri, tazze, ciotole, piattini e sotto-tazza nel cesto superiore. Tutte le superfici sporche devono essere rivolte verso l'interno e verso il basso. I calici da vino si devono collocare sul ripiano per calici e i coltelli nel portacoltelli a destra.

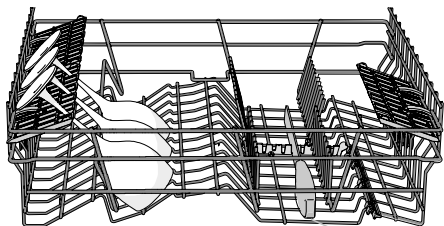
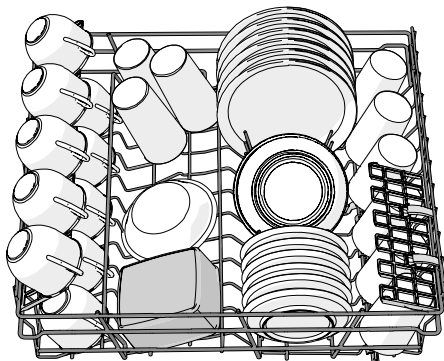

Portacoltelli

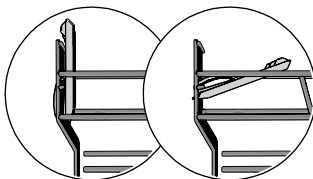

2 posizioni

Sollevamento ed abbassamento del cesto superiore

1. Estrarre il cesto superiore.
2. Afferrare i lati del cesto superiore con entrambe le mani e sollevare il cesto.
3. Se il cesto superiore viene sollevato mentre è nella posizione più alta, si abbasserà nella posizione più bassa.

Si ricorda che entrambi i lati del cesto devono essere sempre collocati alla stessa altezza.

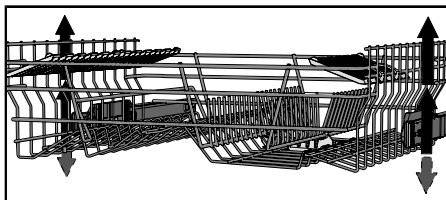

Cesto inferiore

Collocare piatti, piattini, piatti da portata e pentole nel cesto inferiore. Le posate si possono collocare nel portaposate.

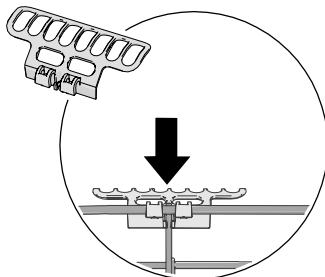
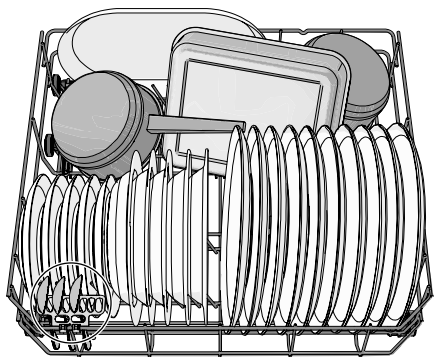

Montare il portaposate per ottenere la massima capacità di carico. (Inserito nel sacchetto di plastica incluso).

Supporti stoviglie reclinabili

I supporti stoviglie reclinabili si possono sistemare in posizione orizzontale per rendere più agevole il caricamento di pentole e ciotole.

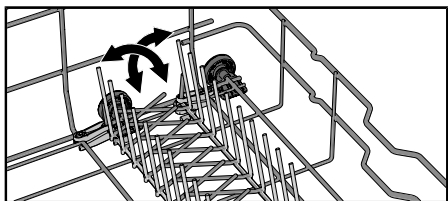

Utilizzo della lavastoviglie

Aggiungere il detersivo

Attenersi alle istruzioni di dosaggio riportate sulla confezione del detersivo. Questa lavastoviglie è dotata di un addolcitore d'acqua, pertanto utilizzare soltanto le dosi di detersivo e di brillantante previste per acque dolci.

Quantità eccessive di detersivo possono compromettere l'efficacia del lavaggio e comportano un impatto ambientale superiore.

Contenitore detersivo

Quando si aggiunge detersivo, il contenitore detersivo deve essere asciutto.

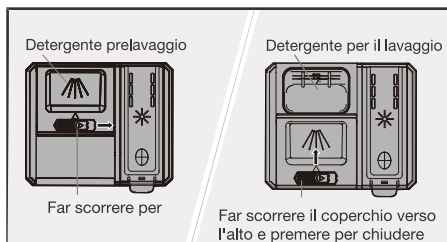

Se si utilizza detersivo per lavastoviglie in polvere o liquido, aggiungere una piccola quantità di detersivo nel contenitore del detersivo per prelavaggio.

NOTA!

Utilizzare esclusivamente detersivo specifico per lavastoviglie. Non devono essere utilizzati detersivi liquidi per piatti in quanto la schiuma prodotta impedisce il funzionamento efficace della lavastoviglie.

Detersivo multifunzione

Sul mercato sono presenti molti tipi di detersivo multifunzione. Leggere accuratamente le indicazioni per questi prodotti.

Se si utilizza un detersivo multifunzione con brillantante, attivare l'impostazione TAB e disattivare l'impostazione Brillantante.

Per i programmi brevi (meno di 75 minuti), non si consiglia l'impiego di detersivo in pastiglie. In questi casi, è preferibile l'utilizzo di detersivi liquidi o in polvere.

NOTA!

Si ottengono risultati ottimali di lavaggio e asciugatura usando detersivo per lavastoviglie normale insieme con brillantante erogato separatamente e sale.

Contattare il produttore del detersivo in caso di domande in merito.



 **NOTA!**
Il pannello comandi si attiva per l'uso solo quando la porta è aperta.

On/Off

Aprire la porta e premere . Aprire anche il rubinetto dell'acqua se è chiuso.

P Selezionare il programma

Scegliere un programma in base al tipo di stoviglie e a quanto sono sporche. Eco 55° È sempre preselezionato.

Premere **P** una o più volte fino all'attivazione del programma desiderato, segnalata da una spia luminosa.

Eco **Eco 55°**

Questo programma è adatto per il lavaggio di piatti sporchi senza residui di cibo ostinati ed è il programma più efficace in termini di consumo combinato di energia e acqua. Si utilizza per valutare la conformità alla legislazione UE in materia di ecodesign.

Ulteriori informazioni sul lavaggio ecologico sono riportate nel capitolo *Lavaggio ecologico*.

In caso di stoviglie molto sporche e grasso, è necessario selezionare un programma con temperature più elevate.

Auto 45-65°

La lavastoviglie è in grado di misurare il livello di sporcizia delle stoviglie e di regolare di conseguenza il consumo e la temperatura dell'acqua. Dopo la prima installazione, il programma deve essere eseguito per cinque volte prima di adattarsi completamente e di garantire i risultati migliori.

1h 65°

Programma rapido adatto per residui di cibo che si sono leggermente seccati. (Questo programma non è adatto per residui di cibi bruciati, come nel caso delle pirofile da forno.)

L'opzione Auto Dry è importante per garantire i migliori risultati di asciugatura.

Intensivo 70°

Programma ad alta temperatura per eliminare il grasso da stoviglie molto sporche come padelle, casseruole e pirofile da forno. Se la lavastoviglie non è completamente piena, si possono aggiungere altri piatti e stoviglie.

Bicchieri 40°

Un programma di lavaggio delicato a bassa temperatura per lavare articoli fragili di cristallo/vetro. Ricordarsi di usare una piccola quantità di detersivo e di posizionare gli oggetti in modo che non si tocchino tra di loro durante il lavaggio. Vedere anche *Stoviglie delicate* nel capitolo *Caricamento della lavastoviglie*. Con questo programma è possibile lavare porcellana appena usata, priva di residui secchi.

Hygiene 70°

Questo è il programma ideale da utilizzare per le stoviglie la cui igiene richiede estrema attenzione, ad esempio biberon e taglieri. La temperatura è elevata sia durante il lavaggio principale sia durante il risciacquo finale.

Self Clean 3 sec Auto-pulizia

Programma di auto-pulizia per la pulizia antibatterica della vasca lavastoviglie, dei bracci irroratori e degli irroratori.

Questo programma va eseguito (senza stoviglie nella macchina) utilizzando normale detergente per lavastoviglie o acido citrico. Sul mercato esistono anche detersivi speciali per lavastoviglie. Per la rimozione dei depositi di calcare, vedere *Vasca della lavastoviglie* nel capitolo *Cura e pulizia*.

La lavastoviglie segnerà a intervalli regolari che è necessario eseguire Auto-pulizia.

Premere e mantenere premuto **Self Clean 3 sec** finché non viene visualizzato CLn sul display per selezionare il programma.

Selezione delle opzioni

Selezionare le opzioni (☺, ☹) per attivarle. (Le opzioni disponibili variano in base al programma).

Partenza ritardata

Quando si seleziona Partenza ritardata, la lavastoviglie si avvia 1-24 ore dopo che è stato premuto $\triangleright \square$ e la porta è chiusa.

1. Premere ☺ una volta per attivare Partenza ritardata. Premerlo più volte o mantenerlo premuto per impostare il numero di ore desiderato. L'ora di Partenza ritardata è visualizzata sul display.
2. Premere $\triangleright \square$. Chiudere la porta. Il timer avvierà un conto alla rovescia e la lavastoviglie si attiverà al termine del periodo di ritardo selezionato.

Se si desidera annullare l'opzione Partenza ritardata aprire lo sportello, quindi premere e tenere premuto $\triangleright \square$ per cinque secondi.

Non disponibile per: Auto-pulizia

Lavaggio rapido

Questa opzione riduce la durata del programma, ma comporta un maggiore utilizzo di energia e di acqua.

Premere ☹ per attivare l'opzione. L'ora del programma viene aggiornata sul display.

Non disponibile per: Auto 45-65°, Bicchieri, Hygiene 70°, Auto-pulizia

▷|□ Start/Stop

Premere ▷|□. Il display inizierà a lampeggiare ad indicare che la lavastoviglie è pronta per l'avvio. Chiudere correttamente la porta, altrimenti la lavastoviglie non si avvia.

Interruzione o modifica dei programmi

Aprire la porta. Se si desidera interrompere o cambiare il programma dopo aver avviato la lavastoviglie, mantenere premuto ▷|□ per cinque secondi.

Rabboccare con altro detersivo se il coperchio del dosatore si è aperto. Selezionare quindi un altro programma, premere ▷|□ e chiudere la porta.

Tempo residuo

Una volta che si è scelto un programma e le opzioni, viene visualizzato il tempo totale.

Aggiungere altre stoviglie¹⁾

Aprire la porta. La lavastoviglie si arresta automaticamente. Aggiungere le stoviglie e chiudere la porta. Dopo poco la lavastoviglie ripartirà con il programma.

Interruzione di corrente

Se la lavastoviglie si spegne a causa di un'interruzione di corrente mentre è in corso un programma di lavaggio, il programma riprenderà una volta ripristinata l'alimentazione. Se l'alimentazione si interrompe durante l'asciugatura, il programma verrà interrotto.

Controllare i tempi di lavaggio

Quando la lavastoviglie è accesa, tenere premuti i tasti ☼ e ☽, e lo schermo visualizzerà il numero di volte in cui la lavastoviglie è stata lavata. Rilasciare il tasto per uscire.

Al termine dei programmi

Quando il programma è terminato, appare la scritta "End" (fine) sul display. E la lavastoviglie si spegne dopo un segnale sonoro. La lavastoviglie si spegne automaticamente dopo la fine del programma. Chiudere il rubinetto dell'acqua dopo ogni uso.

I migliori risultati di asciugatura

- Caricare completamente la lavastoviglie.
- Posizionare le stoviglie concave, come tazze, in modo che l'acqua di risciacquo possa colare. Questo è importante anche per oggetti di plastica.
- Rabboccare il brillantante o aumentare l'impostazione per la dose di brillantante.
- Attivare l'impostazione Auto Dry. Vedere il capitolo *Impostazioni*.
- Lasciare raffreddare le stoviglie prima di vuotare la lavastoviglie.





¹⁾ Non caricare altre stoviglie se il coperchio del dosatore del detersivo si è aperto.

Svuotamento della lavastoviglie

Quando è calda, la porcellana è più fragile. Lasciare che i piatti si raffreddino in lavastoviglie prima di vuotarla.

Scaricare per primo il cesto inferiore per evitare che eventuali gocce d'acqua cadano dal cesto superiore sulle stoviglie nel cesto inferiore.





Tabella di programma

Programmi	Detersivo (g)	Opzioni	Numero di prelavaggi	Lavaggio principale	Numero di risciacqui	Risciacquo finale	Valori di consumo ¹⁾		
							Tempo di lavaggio (appross. ore:min)	Energia approssimativa (kWh)	Consumo di acqua. (litri)
Eco Eco 55° ²⁾	24	Auto Dry		55 °C	2	49 °C	3:41	0,87	11,0
 Auto 45-65°	25	Auto Dry	1-2	45-65 °C	2-3	60 °C	2:10-3:10	0,9-1,4	13,0-20,5
 1h 65°	25	Auto Dry		65 °C	3	65 °C	1:00	1,1	14,5
 Intensivo 70°	25		2	70 °C	2	70 °C	2:50	1,6	17,0
 Bicchieri 40°	20			40 °C	2	50 °C	1:40	0,7	10,5
 Hygiene 70°	25			70 °C	2	70 °C	1:05	1,3	10,5

¹⁾ I consumi variano a seconda della temperatura dell'acqua in ingresso, della temperatura ambientale, dal carico, dalle funzioni aggiuntive selezionate e altro. I valori del programma Eco 55° sono precisi, gli altri sono indicativi.

²⁾ Questo programma è adatto per il lavaggio di piatti sporchi senza residui di cibo ostinati ed è il programma più efficace in termini di consumo combinato di energia e acqua. Si utilizza per valutare la conformità alla legislazione UE in materia di ecodesign.

Impostazioni

1. Aprire lo sportello e premere .
2. Per aprire il menù Impostazioni della lavastoviglie, tenere premuto P e  fino a che non viene visualizzato "SET" sul display.
3. Premere  per scorrere nel menù impostazioni.
4. Premere P per scorrere attraverso le alternative.
5. Confermare la selezione premendo il tasto .
6. Per uscire dal menù, scorrerlo tutto o premere .

Aprire il menù delle impostazioni della lavastoviglie

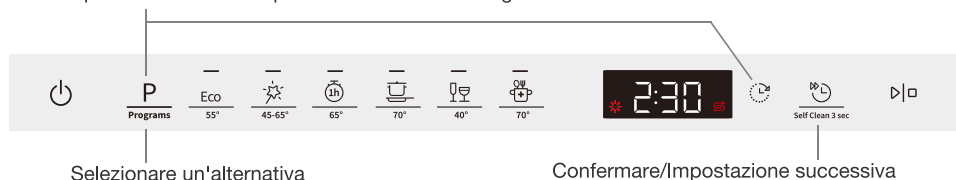

Impostazioni		Alternative	
2	Segnale acustico (Sounds)	00 - 02	Un segnale acustico conferma che il pannello comandi è stato premuto. Un segnale acustico indica il termine del programma di lavaggio. <i>I messaggi di errore sono sempre accompagnati da un segnale acustico.</i>
3	Brillantante	00 - 05	Impostazione del dosaggio di brillantante. L'erogatore di brillantante può essere regolato tra 00 (Off) e 05 (Dosaggio elevato). Aumentare la dose di brillantante: <ul style="list-style-type: none"> • Se sulle stoviglie sono presenti tracce di calcare. Ridurre la dose di brillantante: <ul style="list-style-type: none"> • Se sulle stoviglie è presente una patina bluastra appiccicosa. • Se sulle stoviglie sono presenti striature. • Se si forma schiuma. Se la vostra acqua è molto dolce, il brillantante può essere diluito con acqua in proporzione 50:50. <i>Preselezionato in fabbrica: 03</i>
4	Durezza acqua	00 - 07	Regolare l'addolcitore d'acqua. Selezionare l'impostazione in base alla durezza dell'acqua. L'impostazione deve essere corretta! <i>Fare riferimento a Durezza acqua nel capitolo Prima di effettuare il primo lavaggio.</i>

Impostazioni		Alternative	
			<p>Se l'acqua ha una durezza inferiore a 2,8 °dH (5°fH / 3,5 °eH / 0,5 mmol/L), selezionare 00. L'addolcitore d'acqua è di-sattivato e non è necessario aggiungere sale.</p> <p>Preselezionato in fabbrica: 04</p>
5	TAB	00 (Off) 01 (On)	<p>Attivare questa impostazione quando si utilizza un detersivo multifunzione che contiene brillantante.</p> <p>Questa impostazione riduce il dosaggio di brillantante e determina la frequenza con cui viene rigenerato l'addolcitore d'acqua incorporato nella lavastoviglie.</p> <p>Preselezionato in fabbrica: 00</p>
6	Auto Dry	00 (Off) 01 (On)	<p>La porta della lavastoviglie si apre automaticamente, riducendo la durata del programma e migliorando i risultati di asciugatura. Attendere che la lavastoviglie indichi che il programma è terminato e che le stoviglie si siano raffreddate prima di svuotare la lavastoviglie. (In caso di lavastoviglie a incasso, gli arredi circostanti devono essere resistenti all'eventuale formazione di condensa).</p> <p>Non disponibile per: <i>Hygiene 70°, Auto-pulizia Intensivo 70°, Bicchieri 40°</i></p>
F--	Errore di lettura		<p>Qualsiasi messaggio di errore.</p> <p>Quando si contatta l'assistenza verrà chiesto di fornire i messaggi di errore più recenti.</p>
rSt	Ripristinare le impostazioni di serie		<p>Ripristina tutte le impostazioni ai valori predefiniti di serie. Selezionare rSt e premere ▶ ◻.</p>
End	Esci		<p>Per uscire dal menù delle impostazioni della lavastoviglie, selezionare End e premere ☺ o aspettare 3 secondi.</p>

Cura e pulizia

✧ Rifornimento di brillantante

Quando è necessario rabboccare il contenitore del brillantante, sul display apparirà il simbolo sopra indicato.



1. Aprire il coperchio del contenitore del brillantante.
2. Rabboccare con attenzione il brillantante solo fino al livello contrassegnato **MAX**.
3. Pulire ogni eventuale schizzo di prodotto attorno al contenitore.
4. Chiudere saldamente il coperchio.

Dopo aver rabboccato la vaschetta, potrebbe trascorrere qualche minuto prima dello spegnimento della spia.

⌘ Riempimento della vaschetta del sale

Quando è necessario rabboccare la vaschetta del sale, sul display apparirà il simbolo sopra indicato.

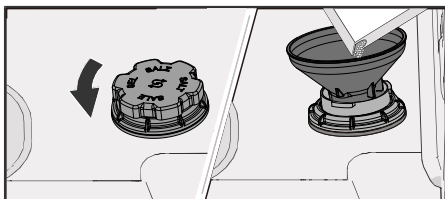

1. Rimuovere il coperchio del vano sale ruotandolo in senso antiorario.
2. Posizionare l'imbuto fornito in dotazione con la lavastoviglie nel foro di rabbocco del vano sale. (L'acqua è necessaria solo la prima volta).
3. Aggiungere sale sufficiente per riempire il vano sale (max. 750 gram). Utilizzare sale speciale per lavastoviglie.
4. Rimuovere il sale in eccesso per poter avvitare saldamente il coperchio della vaschetta.

Dopo aver rabboccato la vaschetta, potrebbe trascorrere qualche minuto prima dello spegnimento della spia.

⚠ AVVISI!

Per evitare macchie di ruggine è necessario avviare un programma di lavaggio immediatamente dopo l'aggiunta di sale.

Mai versare detersivo per lavastoviglie nella vaschetta del sale. In questo modo l'addolcitore d'acqua viene danneggiato.

Pulire il filtro

Il filtro trattiene i frammenti di cibo che non possono passare attraverso il tubo di scarico. Svuotare il filtro quando necessario. Si consiglia di pulire il filtro a intervalli regolari a seconda della frequenza di utilizzo della lavastoviglie.

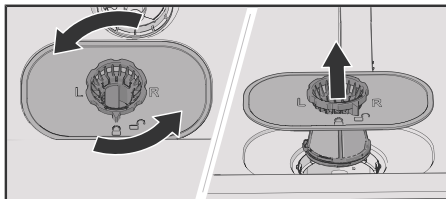

1. Ruotare l'anello di serraggio in senso antiorario e sollevare il filtro verso l'alto.
2. Svuotare e pulire il filtro.
3. Reinscrivere il filtro e ruotare l'anello di serraggio in senso orario fino alla posizione di blocco. Controllare che i bordi sigillino correttamente.

NOTA!

I risultati del lavaggio potrebbero essere mediocri se il filtro non è montato correttamente. Non utilizzare la lavastoviglie senza filtro!



Pulizia dei bracci irroratori

Talvolta i fori e i supporti possono bloccarsi. Rimuovere mediante un ago o un oggetto simile qualsiasi frammento accumulato. I bracci irroratori sono dotati di fori anche nella parte inferiore.

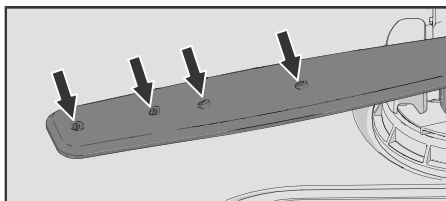

Per facilitare la pulizia è possibile rimuovere i bracci irroratori. Ricordarsi di rimontarli saldamente al loro posto.

Braccio irroratore per il cassetto delle posate

- Estrarre il cassetto posate superiore. Spingere verso l'alto il braccio irroratore per il cassetto delle posate ruotandolo in senso antiorario per sbloccarlo.

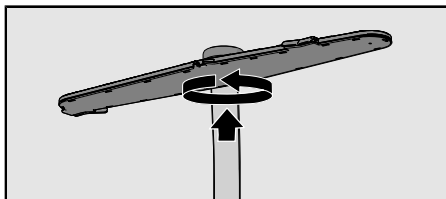

Braccio irroratore superiore

- Estrarre il cesto superiore.
- Per rimuovere il braccio irroratore dal cesto superiore, svitare in senso antiorario i supporti del braccio.

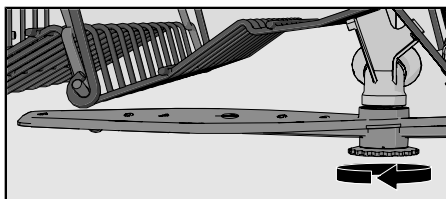

Braccio irroratore inferiore

- Tirare il braccio irroratore inferiore in senso verticale per sganciarlo.

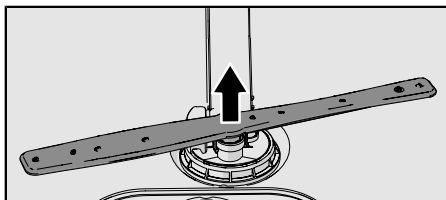

Pulire l'esterno della lavastoviglie

Porta e guarnizione della porta

Aprire la porta. Pulire regolarmente i lati della porta e la sua guarnizione con un panno leggermente umido. Pulire la guarnizione della porta sul bordo anteriore inferiore della lavastoviglie con una spazzola per stoviglie.

Pannello comandi

Mantenere il pannello comandi pulito. Se necessario, pulirlo con un panno asciutto o leggermente umido. Non utilizzare in nessun caso detersivi, poiché potrebbero graffiare le superfici.

CLn - Eseguire il programma Auto-pulizia

Vasca della lavastoviglie

La vasca della lavastoviglie è in acciaio inox e si mantiene pulita con il normale utilizzo (se usata regolarmente).

In caso di acqua dura, si possono formare depositi di calcare nella lavastoviglie. Qualora ciò dovesse accadere, eseguire Auto-pulizia con due cucchiaini di acido citrico nel contenitore detersivo (senza stoviglie in macchina). Sul mercato sono inoltre disponibili speciali prodotti per la cura della lavastoviglie.

Rimuovere eventuali ostruzioni

Sbloccare la pompa di scarico

Se la lavastoviglie contiene ancora acqua al termine del programma, la pompa di scarico potrebbe essere ostruita e generare il messaggio di errore Err uscita acqua.

1. Spegnerla macchina premendo \odot e rimuovere la spina dalla presa a parete.
2. Rimuovere il filtro.
3. Togliere l'acqua dalla vasca lavastoviglie.
4. Per ispezionare la pompa di scarico, rimuovere il tappo giallo di protezione a destra dello scarico inferiore. (Usare le pinze se necessario).
5. Ruotare a mano la pala della pompa collocata dietro al fermo della pompa di scarico. Rimuovere con attenzione eventuali oggetti appuntiti come i vetri.
6. Rimontare il fermo della pompa di scarico. Rimontare il filtro.
7. Inserire nuovamente la spina nella presa di corrente.

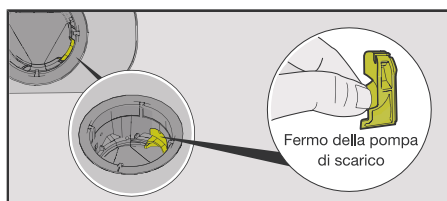

NOTA!

Non dimenticare di riposizionare il fermo della pompa di scarico.

Sbloccare il filtro del tubo di ingresso dell'acqua

Piccole particelle nell'acqua di mandata possono causare l'ostruzione del filtro esterno sul tubo di ingresso dell'acqua, generando il messaggio di errore Err ingresso acqua.

1. Spegnerla macchina premendo \odot e rimuovere la spina dalla presa a parete.
2. Chiudere il rubinetto dell'acqua.
3. Svitare il tubo di ingresso dell'acqua
4. Rimuovere con cautela il filtro esterno dal tubo di ingresso dell'acqua e pulirlo.
5. Riposizionare il filtro e controllare che la guarnizione sia posizionata correttamente.
6. Avvitare il tubo di ingresso dell'acqua saldamente in posizione.
7. Collegare la macchina alla presa a parete e aprire il rubinetto dell'acqua. Lasciare che la pressione si stabilizzi e controllare che la connessione sia a tenuta stagna.

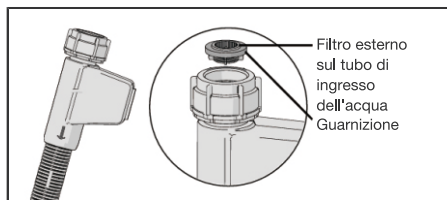

Ricerca dei guasti

Messaggi di errore		Azione
F11	Err uscita acqua	Fare riferimento a "L'acqua rimane all'interno della lavastoviglie" alla voce "Problema" nella tabella di seguito. Se il problema persiste, contattare il centro di assistenza locale.
F12	Err ingresso acqua	Verificare che il rubinetto dell'acqua sia aperto. Controllare che il filtro esterno sul tubo di ingresso dell'acqua non sia ostruito. Fare riferimento a Sbloccare il filtro del tubo di ingresso dell'acqua nel capitolo Cura e pulizia. Se il problema persiste, contattare il centro di assistenza locale.
F13	Guasto livello acqua	Chiudere il rubinetto dell'acqua e contattare il centro servizio più vicino.
F18	Guasto della valvola deviatrice	Contattare il centro di servizio più vicino.
F40	Perdita valvola ingresso	Chiudere il rubinetto dell'acqua e contattare il centro assistenza di zona.
F41	Err riscaldatore	Chiudere il rubinetto dell'acqua. Rimuovere la spina dalla presa a parete e contattare il centro di assistenza di zona.
F42	Guasto NTC	Chiudere il rubinetto dell'acqua e contattare il centro servizio più vicino.
F54	Traboccamento	Chiudere il rubinetto dell'acqua e contattare il centro assistenza di zona. Per evitare perdite d'acqua all'esterno della lavastoviglie, non scollegare la spina dalla presa a parete finché il rubinetto dell'acqua sulla linea di mandata non è stato chiuso!
F60	Guasto di comunicazione	Contattare il centro più vicino.

Premere  per eliminare il messaggio di errore, eccetto per F54. Dopo che sulla lavastoviglie è apparso il messaggio F54, tale messaggio può essere disattivato solo dopo aver eliminato l'errore.

Problema	Possibili cause	Azione
Il pannello comandi non risponde quando premuto.	Il pannello comandi è stato premuto troppo presto dopo l'apertura della porta.	Attendere qualche istante e quindi riprovare.
	La porta è chiusa.	Aprire la porta. Il pannello comandi si attiva per l'uso solo quando la porta è aperta.
	Pannello comandi sporco.	Pulire con un panno asciutto o lievemente umido.
Impossibile chiudere la porta.	I cesti non sono collocati in modo corretto.	Verificare che i cesti siano posizionati orizzontalmente in modo corretto.
		Verificare che i piatti non impediscano ai cesti di scorrere in modo corretto.

Problema	Possibili cause	Azione
La lavastoviglie non si avvia.	Non è stato premuto ▶□.	Premere ▶□. Il display inizia il conto alla rovescia.
	La porta non è chiusa correttamente.	Controllare.
	La lavastoviglie è stata aperta per aggiungere più piatti mentre un programma è in corso.	Chiudere la porta e aspettare. Dopo un po' la lavastoviglie riprenderà il programma.
	Verificare se è stata selezionata l'opzione Partenza ritardata.	Se si vuole annullare l'opzione Partenza ritardata, tenere premuto il tasto ▶□ per cinque secondi.
	La spina non è inserita nella presa a parete.	Controllare.
	È scattato un fusibile/interruttore di corrente.	Controllare.
Le stoviglie non sono pulite.	I bracci irroratori non ruotano.	Verificare che le stoviglie non stiano bloccando i bracci irroratori.
	Fori del braccio irroratore o cuscinetti bloccati.	Pulire i bracci irroratori. Fare riferimento al capitolo <i>Cura e pulizia</i> .
	Programma di lavaggio non adatto.	Selezionare un programma ad alta temperatura per rimuovere il grasso da piatti molto sporchi, ad esempio Intensivo 70°.
	Dosaggio del detersivo errato.	Dosare il detersivo in base alla durezza dell'acqua. Quantità eccessive o scarse di detersivo comportano risultati di lavaggio non soddisfacenti.
	Il detersivo è vecchio. Il detersivo è un prodotto deperibile.	Evitare di acquistare confezioni eccessivamente grandi.
	Le stoviglie sono caricate in modo errato.	Non coprire le stoviglie con ciotole o stoviglie simili di grandi dimensioni. Evitare di collocare bicchieri molto alti negli angoli dei cesti. Fare riferimento al capitolo <i>Caricamento della lavastoviglie</i> .
	I bicchieri e le tazze si sono rovesciati durante l'esecuzione del programma.	Collocare le stoviglie in modo stabile.
	Il filtro è intasato.	Pulire il filtro.
Il filtro non è montato correttamente.	Verificare che il filtro sia montato correttamente. Fare riferimento al capitolo <i>Cura e pulizia</i> .	

Problema	Possibili cause	Azione
	Il fermo della pompa di scarico è assente.	Verificare che il tappo giallo di protezione a destra nello scarico inferiore sia al suo posto. Vedere il capitolo <i>Cura e pulizia</i> .
Macchie sull'acciaio inossidabile o sull'argento.	Alcuni alimenti, come senape, maionese, limone, aceto, sale e salse, se a contatto prolungato nel tempo con stoviglie in acciaio inossidabile, possono provocare la formazione di macchie. Tutti i tipi di acciaio inossidabile possono macchiare l'argento, se vi entrano in contatto durante il lavaggio. Anche l'alluminio può macchiare le stoviglie.	Se la lavastoviglie non verrà attivata nell'immediato, sciacquare le stoviglie con residui di questo tipo di cibi. 1h 65° con l'opzione Lavaggio rapido potrebbe essere una scelta adeguata. Per evitare segni e ossidazione, separare le stoviglie fatte in metalli diversi, come argento, acciaio inossidabile e alluminio.
Macchie o patine sulle stoviglie.	Impostazione del dosaggio del brillantante errata. L'impostazione TAB è attivata e viene utilizzato un detersivo multifunzione con caratteristiche di asciugatura insufficienti. La vaschetta del sale è vuota. Impostazioni dell'addolcitore d'acqua errate. L'addolcitore d'acqua perde sale. Temperature troppo elevate e/o quantità eccessive di detersivo possono causare danneggiamenti al cristallo. Purtroppo non è possibile porre rimedio a questo problema, ma solo prevenirlo.	Vedere il capitolo <i>Impostazioni</i> . Cambiare detersivo multifunzione o disattivare l'impostazione TAB e rabboccare il sale e il brillantante. Fare riferimento a Brillantante nel capitolo <i>Impostazioni</i> . Rabboccare il sale. Vedere il capitolo <i>Prima di effettuare il primo lavaggio</i> . Fare riferimento a Durezza acqua nel capitolo <i>Impostazioni</i> . Verificare che il coperchio del vano sale sia serrato correttamente. In caso contrario, contattare il centro di assistenza di zona. Lavare i cristalli a basse temperature e con moderate quantità di detersivo. Contattare il produttore del detersivo.
Sulle stoviglie è presente una patina bluastra appiccicosa.	Il dosaggio del brillantante impostato è eccessivo.	Ridurre il dosaggio. Vedere il capitolo <i>Impostazioni</i> . Se l'acqua è molto dolce, si consiglia di diluire il brillantante 50:50 con acqua.
Macchie dopo il lavaggio.	Le tracce di rossetto o di tè possono essere difficili da eliminare.	Utilizzare un detersivo con un agente sbiancante.

Problema	Possibili cause	Azione
Residui di detersivo nel contenitore dopo il lavaggio.	Il contenitore del detersivo era umido quando è stato aggiunto detersivo.	Quando si aggiunge detersivo, il contenitore detersivo deve essere asciutto.
	Lo scomparto del detersivo è bloccato.	Verificare che le stoviglie non impediscano l'apertura dello scomparto del detersivo.
Si avverte un tintinnio durante il lavaggio.	I piatti non sono posizionati in modo corretto o i bracci irroratori non stanno ruotando.	Verificare che le stoviglie siano collocate in modo ben saldo. Far girare i bracci irroratori per accertarsi che possano ruotare liberamente.
L'acqua rimane all'interno della lavastoviglie.	Il filtro è intasato.	Pulire il filtro.
	Il filtro non è montato correttamente.	Verificare che il filtro sia montato correttamente. Fare riferimento al capitolo <i>Cura e pulizia</i> .
	Residui nella pompa di scarico.	Pulire la pompa di scarico. Vedere il capitolo <i>Cura e pulizia</i> .
	Il fermo della pompa di scarico è assente.	Verificare che il tappo giallo di protezione a destra nello scarico inferiore sia al suo posto. Vedere il capitolo <i>Cura e pulizia</i> .
	Tubo di scarico piegato.	Verificare che il tubo sia privo di pieghe e curve strette.
	Tubo di scarico bloccato.	Scollegare il tubo di scarico dove si collega al sifone del lavello. Controllare che non ci siano detriti ad ostruire e che l'allacciamento abbia un diametro interno di almeno 14 mm.
Cattivo odore all'interno della lavastoviglie.	Sporcizia attorno alle guarnizioni e agli angoli.	Pulire con una spazzola per stoviglie e un detersivo poco schiumoso.
	Sono stati selezionati programmi a bassa temperatura per un periodo di tempo prolungato.	Eseguire un programma ad alta temperatura una o due volte al mese. Oppure eseguire il programma di auto-pulizia. Fare riferimento alla sezione Auto-pulizia nel capitolo <i>Utilizzo della lavastoviglie</i> .
Depositi di grasso nella lavastoviglie.	Sono stati selezionati programmi a bassa temperatura per un periodo di tempo prolungato.	Selezionare un programma ad alta temperatura per rimuovere il grasso da piatti molto sporchi, ad esempio Intensivo 70°. Oppure eseguire un programma di auto-pulizia. Fare riferimento alla sezione Auto-pulizia nel capitolo <i>Utilizzo della lavastoviglie</i> .

Problema	Possibili cause	Azione
Le stoviglie non sono abbastanza asciutte.	L'impostazione Auto Dry non è stata attivata.	Attivare l'impostazione Auto Dry. Vedere il capitolo <i>Impostazioni</i> .
	La lavastoviglie non è completamente carica.	Caricare completamente la lavastoviglie.
	Il brillantante deve essere rabboccato o il dosaggio impostato è insufficiente.	Rabboccare il brillantante o aumentare l'impostazione per la dose di brillantante.
	L'impostazione TAB è attivata e viene utilizzato un detersivo multifunzione con caratteristiche di asciugatura insufficienti.	Cambiare detersivo multifunzione o disattivare l'impostazione TAB e rabboccare il sale e il brillantante. Fare riferimento a Brillantante nel capitolo <i>Impostazioni</i> .

Installazione

È importante leggere e seguire, nella loro interezza, le istruzioni e i consigli illustrati di seguito. Eseguire l'installazione e i collegamenti in conformità al manuale di installazione aggiuntivo.

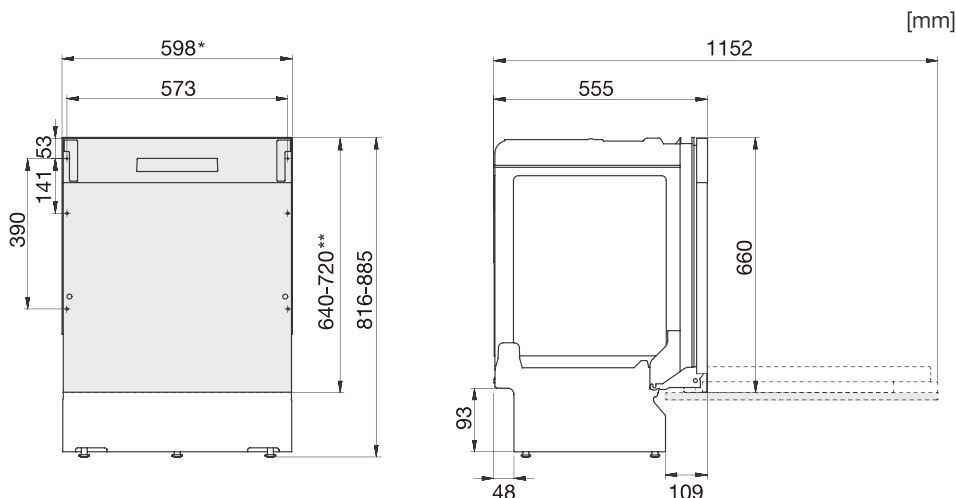

*Rimuovere le strisce di plastica se la dimensione dell'incasso è 596 - 598 mm.
Operare con attenzione! I bordi possono essere taglienti. Indossare guanti di protezione!

**Lunghezza dell'anta della porta.

Dimensioni nominali. Le misure effettive possono variare.

Istruzioni per la sicurezza

- I collegamenti all'impianto elettrico, idrico e allo scarico devono essere eseguiti da installatori qualificati.
- Relativamente all'impianto idrico, elettrico e allo scarico agire sempre nel rispetto delle norme applicabili.
- Attenzione durante l'installazione! Indossare guanti protettivi! Devono essere sempre presenti due persone!
- Per prevenire danneggiamenti derivanti da eventuali perdite d'acqua, collocare un vassoio protettivo sul pavimento sotto la lavastoviglie.
- Prima di fissare la lavastoviglie in posizione, testarla eseguendo il programma 1h 65° con l'opzione Lavaggio rapido. Verificare che la lavastoviglie si riempia d'acqua e si scarichi. Verificare inoltre che non siano presenti perdite da nessun collegamento.

AVVISO!

Durante l'installazione della lavastoviglie, interrompere l'erogazione dell'acqua.

Durante le attività di installazione, la spina deve rimanere scollegata oppure l'alimentazione della presa a parete staccata.

Configurazione

- Le dimensioni di incasso e di collegamento sono incluse nel manuale di istruzioni di installazione aggiuntivo. Prima di cominciare l'installazione, verificare la correttezza di tutte le dimensioni. Si noti che l'altezza della porta è regolabile per allinearla con gli sportelli degli altri mobili.
- Assicurarsi che l'area su cui la lavastoviglie deve essere installata sia solida. Regolare i piedini regolabili in modo che la lavastoviglie sia orizzontale.
- Se la lavastoviglie è ad incasso, gli arredi circostanti devono essere resistenti ad eventuale formazione di condensa.
- Montare la pellicola di protezione sotto il piano di lavoro e lungo il bordo. La funzione della pellicola è proteggere il piano di lavoro dall'umidità. (La pellicola è inserita nel sacchetto di plastica incluso).
- Si ricorda che le molle della porta potrebbero richiedere la regolazione dopo il montaggio di un'anta di copertura. Regolare le molle sinistra e destra della porta in maniera uniforme finché non è perfettamente equilibrata.

Allacciamento dello scarico

Questo modello di lavastoviglie è adatto per un'installazione a incasso rialzato (per il raggiungimento di un'altezza di lavoro ergonomica). Ciò significa che la lavastoviglie può essere collocata con il tubo di scarico ad un livello più basso rispetto alla parte inferiore della lavastoviglie, anche direttamente verso uno scarico a pavimento. La lavastoviglie è dotata di un dispositivo antisifone integrato per impedire alla macchina di svuotarsi durante il ciclo di lavaggio.

È anche possibile collegare il tubo di scarico a un raccordo sul sifone del lavello. Il raccordo deve avere un diametro interno di almeno 14 mm.

Il tubo di scarico può essere allungato fino a un massimo di 3 m (la lunghezza totale del tubo di scarico non deve superare i 4,5 m). Tutti i giunti e le tubazioni di collegamento devono avere un diametro interno di almeno 14 mm. Tuttavia, il tubo di scarico potrebbe essere sostituito con un nuovo tubo privo di giunti.

Nessun componente del tubo di scarico deve essere collocato al di sopra di 950 mm dalla parte inferiore della lavastoviglie.

Collegare il tubo di scarico con una fascetta stringitubo. Accertarsi che il tubo di scarico non presenti schiacciamenti.

Allacciamento all'alimentazione dell'acqua

Utilizzare solamente il tubo di ingresso dell'acqua fornito con la lavastoviglie. Non riusare tubi vecchi o diversi.

Il tubo di alimentazione deve essere dotato di un rubinetto dell'acqua. Il rubinetto dell'acqua deve essere facilmente accessibile, in modo da poter chiudere l'acqua se è necessario spostare la lavastoviglie.

Una volta completata l'installazione, aprire il rubinetto dell'acqua e aspettare che la pressione si stabilizzi. Controllare che tutti gli allacciamenti siano a tenuta stagna.

Allacciamento alla presa d'acqua fredda

Se l'edificio è riscaldato con gasolio, elettricità o gas, allacciare la lavastoviglie alla presa d'acqua fredda.

Allacciamento alla presa d'acqua calda

Se l'edificio è riscaldato tramite un sistema a elevata efficienza energetica come teleriscaldamento, energia solare o geotermica, allacciare la lavastoviglie alla presa di acqua calda (max. 60 °C).

L'allacciamento all'acqua calda riduce il consumo di energia della lavastoviglie.

 **NOTA!**

Non superare la temperatura consentita per l'acqua di mandata. Alcuni materiali utilizzati in certi tipi di pentole non sono resistenti alle alte temperature. Fare riferimento a *Stoviglie delicate* nel capitolo *Caricamento della lavastoviglie*.

Collegamento elettrico

Le informazioni relative al collegamento elettrico si trovano sulla targhetta del numero di serie: le specifiche qui espresse devono corrispondere all'alimentazione elettrica.

La lavastoviglie deve essere collegata ad una presa con messa a terra.

La presa elettrica a parete dovrà essere collocata all'esterno dell'area di installazione, in modo da risultare facilmente accessibile dopo l'installazione della lavastoviglie. Non utilizzare prolunghe!

Assistenza

Leggere il capitolo *Ricerca dei guasti* prima di contattare il centro di assistenza. Se si è verificato un problema che non è possibile risolvere, rivolgersi al centro di assistenza più vicino per ottenere aiuto professionale, visita il sito www.hisense.com. Il nostro sito web riporta anche informazioni sulla disponibilità dei ricambi e sulle riparazioni che gli utenti possono eseguire autonomamente.

Quando si contatta il centro assistenza, fornire i dettagli sulla targhetta di identificazione. Includere il numero di articolo (1) e il numero di serie (2).

Si ricorda che riparazioni non professionali possono esporre l'utente a rischi di sicurezza e invalidare la garanzia.

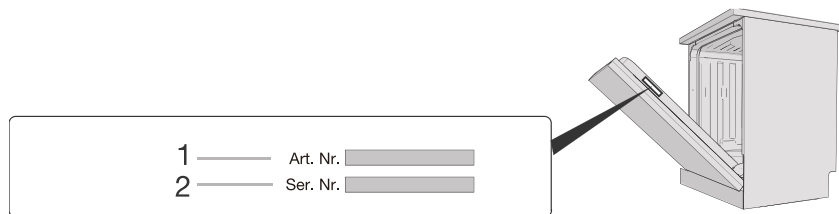

Dati tecnici ed etichettatura energetica

Dati tecnici

Altezza:	816-885 mm
Larghezza:	598 mm
Profondità:	555 mm
Peso:	32 kg ¹⁾
Numero di coperti standard:	16 ²⁾
Pressione dell'acqua:	0,03-1,0 MPa
Voltaggio dichiarato:	220-240 V~ 50 Hz
Potenza nominale:	1900 W

1) Il peso può variare a seconda delle diverse specifiche.

2) Conforme allo standard EN 60436.

Informazioni per i consumatori

Le informazioni sul prodotto sono disponibili su global.hisense.com, dove è presente anche un link per l'European Product Database for Energy Labelling, EPREL. Oppure puoi visitare direttamente il sito <https://eprel.ec.europa.eu>. Segui le istruzioni per effettuare la ricerca in base al nome del modello.

Le informazioni necessarie sono riportate sulla targhetta di identificazione del numero di serie. Annota il nome del modello (3).

Informazioni per l'ente di collaudo

Informazioni per i test di comparabilità in conformità con En60436

Capacità: 16 coperti

Posizione del cesto superiore: posizione più bassa

Programma: Eco

Impostazioni del brillantante: 05

Quantità di detergente in polvere: 4g prelavaggio + 20g lavaggio principale

1. Cesti superiori

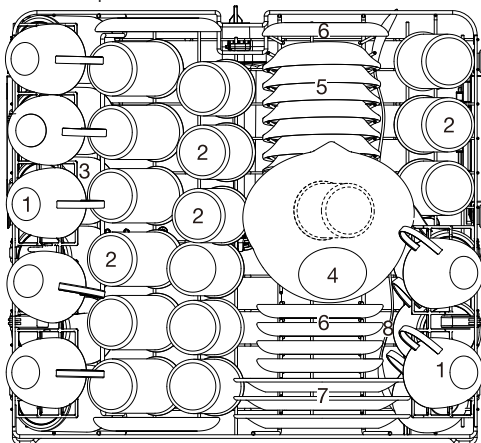

Numero	Oggetto
1	Tazzina
2	Bicchiere
3	Tazza
4	Ciotola di vetro
5	Coppetta da dolci
6	Piattino
7	Piatto da dolci in melamina
8	Cucchiaino di servizio

2. Cesti inferiori:

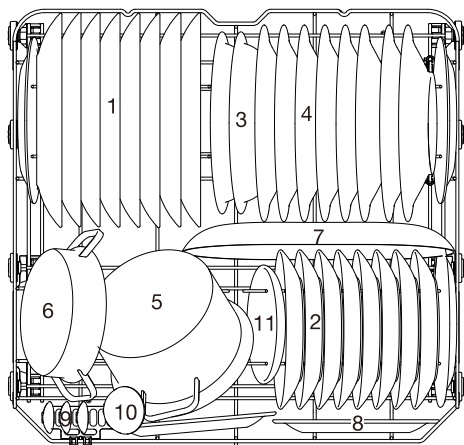

Numero	Oggetto
1	Piatto da cena
2	Piatto da dolce
3	Ciotola di melamina
4	Piatto fondo
5	Pentola piccola
6	Pentola da forno
7	Piatto ovale
8	Piatto da dolci in melamina
9	Cucchiaini da dolci
10	Ramaiole
11	Piattino

3. Cassetto posate superiore

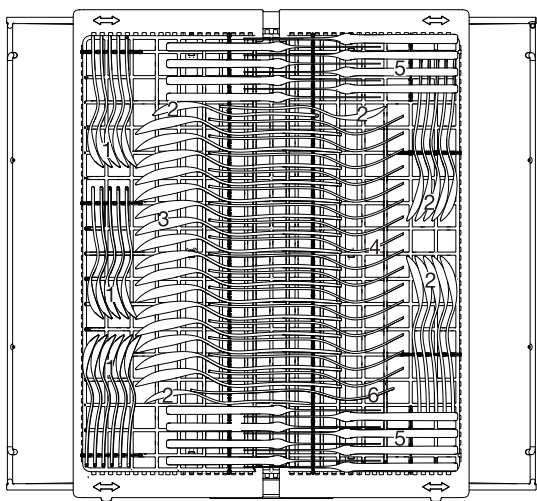

Numero	Oggetto
1	Cucchiaini da tè
2	Cucchiaini da dolci
3	Cucchiaini da zuppa
4	Forchette
5	Coltelli
6	Forchetta da servizio

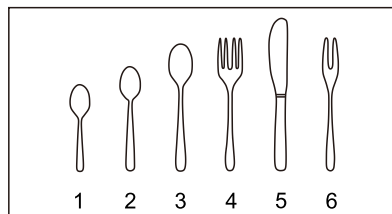

Hisense