

KESC5300L



---

IT Lavastoviglie

---

Istruzioni per l'uso

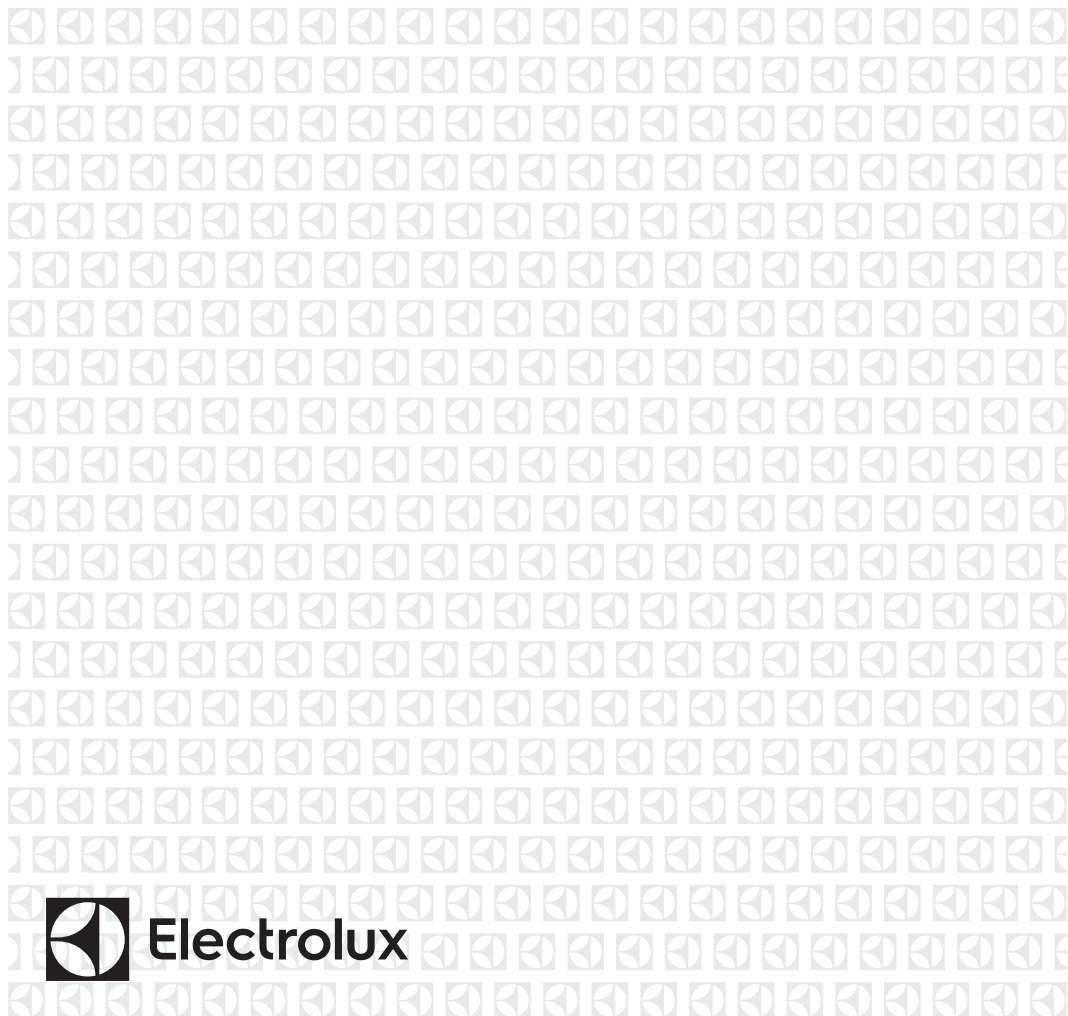

**Electrolux**

## INDICE

1. INFORMAZIONI DI SICUREZZA.....	2
2. ISTRUZIONI DI SICUREZZA.....	4
3. DESCRIZIONE DEL PRODOTTO.....	6
4. PANNELLO DEI COMANDI.....	7
5. SELEZIONE DEL PROGRAMMA.....	8
6. IMPOSTAZIONI BASE .....	11
7. PRIMA DI UTILIZZARE L'ELETTRODOMESTICO.....	15
8. UTILIZZO QUOTIDIANO.....	16
9. CONSIGLI E SUGGERIMENTI UTILI.....	18
10. MANUTENZIONE E PULIZIA.....	20
11. RISOLUZIONE DEI PROBLEMI.....	23
12. DATI TECNICI.....	28

## PENSATI PER VOI

Grazie per aver acquistato un'apparecchiatura Electrolux. Avete scelto un prodotto che ha alle spalle decenni di esperienza professionale e innovazione. Ingegnoso ed elegante, è stato progettato pensando a voi. Quindi, in qualsiasi momento desiderate utilizzarlo, potete esser certi di ottenere sempre i migliori risultati.

Benvenuti in Electrolux.

**Visitate il nostro sito web per:**



Ricevere consigli, scaricare i nostri opuscoli, eliminare eventuali anomalie, ottenere informazioni sull'assistenza e la riparazione:

**[www.electrolux.com/support](http://www.electrolux.com/support)**



Per registrare il vostro prodotto e ricevere un servizio migliore:

**[www.registerelectrolux.com](http://www.registerelectrolux.com)**



Acquistare accessori, materiali di consumo e ricambi originali per la vostra apparecchiatura:

**[www.electrolux.com/shop](http://www.electrolux.com/shop)**

## SERVIZIO CLIENTI E MANUTENZIONE

Consigliamo sempre l'impiego di ricambi originali.

Quando si contatta l'Assistenza, accertarsi di disporre dei seguenti dati: Modello, PNC, numero di serie.

Le informazioni si trovano sulla targhetta dei dati.

 Avvertenza / Attenzione - Importanti Informazioni di Sicurezza.

 Informazioni e consigli generali

 Informazioni ambientali

Con riserva di modifiche.

### 1. INFORMAZIONI DI SICUREZZA

Leggere attentamente le istruzioni fornite prima di installare e utilizzare l'apparecchiatura. I produttori non

sono responsabili di eventuali lesioni o danni derivanti da un'installazione o un uso scorretti. Conservare sempre le istruzioni in un luogo sicuro e accessibile per poterle consultare in futuro.

## 1.1 Sicurezza dei bambini e delle persone vulnerabili

- Questa apparecchiatura può essere usata da bambini a partire dagli 8 anni e da adulti con limitate capacità fisiche, sensoriali o mentali o con scarsa esperienza o conoscenza sull'uso dell'apparecchiatura, solamente se sorvegliati o se istruiti relativamente all'uso dell'apparecchiatura e se hanno compreso i rischi coinvolti.
- I bambini di età compresa fra i 3 e gli 8 anni e le persone con disabilità diffuse e complesse vanno tenuti lontani dall'apparecchiatura a meno che non vi sia una supervisione continua.
- Tenere lontani dall'apparecchiatura i bambini al di sotto dei 3 anni se non costantemente supervisionati.
- Non consentire ai bambini di giocare con l'apparecchiatura.
- Tenere i detersivi al di fuori della portata dei bambini.
- Tenere i bambini e gli animali domestici lontano dall'apparecchiatura quando l'oblò è aperto.
- I bambini non devono eseguire interventi di pulizia e manutenzione sull'apparecchiatura senza essere supervisionati.

## 1.2 Avvertenze di sicurezza generali

- Questo elettrodomestico è destinato ad un uso domestico e applicazioni simili, quali:
  - case di campagna; cucine di negozi, uffici e altri ambienti di lavoro;
  - clienti di hotel, motel, bed and breakfast e altri ambienti residenziali.
- Non modificare le specifiche tecniche dell'apparecchiatura.

- La pressione di esercizio dell'acqua (minima e massima) deve essere compresa tra 0.5 (0.05) / 8 (0.8) bar (MPa)
- Rispettare il numero massimo di 12 coperti.
- Se il cavo di alimentazione è danneggiato, deve essere sostituito dal produttore, dal Centro di Assistenza Autorizzato o da una persona qualificata per evitare situazioni di pericolo.
- Mettere le posate all'interno del cestello con le estremità appuntite rivolte verso il basso, oppure metterle nel cassetto delle posate in posizione orizzontale con le estremità affilate rivolte verso il basso.
- Non lasciare l'apparecchiatura con la porta aperta senza sorveglianza per evitare che qualcuno inciampi e cada.
- Prima di eseguire qualunque intervento di manutenzione, spegnere l'apparecchiatura ed estrarre la spina dalla presa.
- Non usare acqua spray ad alta pressione né vapore per pulire l'apparecchio.
- Qualora l'apparecchiatura disponga di aperture di ventilazione nella base, queste non vanno coperte da oggetti quali ad esempio un tappeto.
- L'apparecchiatura deve essere collegata correttamente all'impianto idrico con i tubi nuovi forniti. I tubi usati non devono essere riutilizzati.

## 2. ISTRUZIONI DI SICUREZZA

### 2.1 Installazione



#### **AVVERTENZA!**

L'installazione dell'apparecchiatura deve essere eseguita da personale qualificato.

- Rimuovere tutti i materiali di imballaggio.
- Non installare o utilizzare l'apparecchiatura se è danneggiata.
- Non usare l'apparecchiatura prima di installarla nella struttura a incasso date le misure di sicurezza.
- Attenersi alle istruzioni fornite insieme all'apparecchiatura.
- Prestare sempre attenzione in fase di spostamento dell'apparecchiatura, dato che è pesante. Usare sempre i guanti di sicurezza e le calzature adeguate.
- Non collocare o usare l'apparecchiatura in un luogo in cui la

temperatura possa scendere al di sotto di 0 °C.

- Installare l'apparecchiatura in un luogo sicuro e idoneo che soddisfi i requisiti di installazione.

## 2.2 Collegamento elettrico



### AVVERTENZA!

Rischio di incendio e scossa elettrica.

- L'apparecchiatura deve disporre di una messa a terra.
- Verificare che i parametri sulla targhetta siano compatibili con le indicazioni elettriche dell'alimentazione.
- Utilizzare sempre una presa elettrica con contatto di protezione correttamente installata.
- Non utilizzare prese multiple e prolunghe.
- Accertarsi di non danneggiare la spina e il cavo. Qualora il cavo elettrico debba essere sostituito, l'intervento dovrà essere effettuato dal nostro Centro di Assistenza autorizzato.
- Inserire la spina di alimentazione nella presa solo al termine dell'installazione. Verificare che la spina di alimentazione rimanga accessibile dopo l'installazione.
- Non tirare il cavo di alimentazione per scollegare l'apparecchiatura. Tirare sempre dalla spina.
- L'apparecchiatura è dotata di una presa 13 A. Se si rendesse necessario cambiare il fusibile della spina di alimentazione, utilizzarne uno da 13 A ASTA (BS 1362) (solo Regno Unito e Irlanda).

## 2.3 Collegamento dell'acqua

- Non danneggiare i tubi dell'acqua.
- Prima di eseguire il collegamento a tubi nuovi, tubi non usati a lungo, dove sono stati eseguiti interventi di riparazione o sono stati inseriti nuovi dispositivi (misuratori dell'acqua, ecc.), lasciar scorrere l'acqua fino a che non sarà trasparente e limpida.
- Verificare che non vi siano perdite visibili durante e dopo il primo uso dell'apparecchiatura.

- Il tubo di carico dell'acqua dispone di una valvola di sicurezza e una guaina con un cavo elettrico interno.

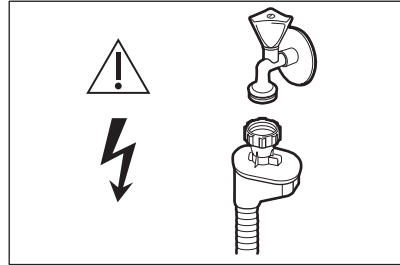

### AVVERTENZA!

Tensione pericolosa.

- Se il tubo di carico è danneggiato, chiudere immediatamente il rubinetto e scollegare immediatamente la spina dalla presa elettrica. Contattare il Centro di Assistenza autorizzato per sostituire il tubo di carico dell'acqua.

## 2.4 Utilizzo

- Non appoggiare o tenere liquidi o materiali infiammabili, né oggetti facilmente incendiabili sull'apparecchiatura, al suo interno o nelle immediate vicinanze.
- I detersivi per la lavastoviglie sono pericolosi. Attenersi alle istruzioni di sicurezza riportate sulla confezione del detersivo.
- Non bere o giocare con l'acqua all'interno dell'apparecchiatura.
- Non rimuovere i piatti dall'apparecchiatura fino al completamento del programma. Potrebbe rimanere del detergente sui piatti.
- Non poggiare oggetti o applicare pressione sull'oblio aperto dell'apparecchiatura.
- L'apparecchiatura può rilasciare vapore caldo se si apre la porta durante lo svolgimento del programma.

## 2.5 Assistenza

- Per riparare l'apparecchiatura contattare un Centro di Assistenza Autorizzato. Utilizzare esclusivamente ricambi originali.

- Tenere presente che la riparazione autonoma o non professionale possono avere conseguenze sulla sicurezza e potrebbero invalidare la garanzia.
- I seguenti pezzi di ricambio saranno disponibili per 7 anni dopo l'interruzione del modello: motore, pompa di circolazione e di scarico, riscaldatori ed elementi riscaldanti, comprese le pompe di calore, tubazioni e relative attrezzature, compresi tubi flessibili, valvole, filtri e acquastop, parti strutturali e interne relative agli assemblaggi delle porte, circuiti stampati, display elettronici, pressostati, termostati e sensori, software e firmware compreso il software di reset. Si prega di notare che alcuni di questi pezzi di ricambio sono disponibili solo per i riparatori professionisti e che non tutti i pezzi di ricambio sono rilevanti per tutti i modelli.
- I seguenti pezzi di ricambio saranno disponibili per 10 anni dopo l'interruzione del modello: cerniere e guarnizioni delle porte, altre guarnizioni, bracci a spruzzo, filtri di scarico, rack interni e periferiche in plastica come cestelli e coperchi.

## 2.6 Smaltimento



### AVVERTENZA!

Rischio di lesioni o soffocamento.

- Staccare la spina dall'alimentazione elettrica.
- Tagliare il cavo di rete e smaltirlo.
- Rimuovere il blocco porta per evitare che bambini e animali domestici rimangano chiusi all'interno dell'apparecchiatura.

## 3. DESCRIZIONE DEL PRODOTTO

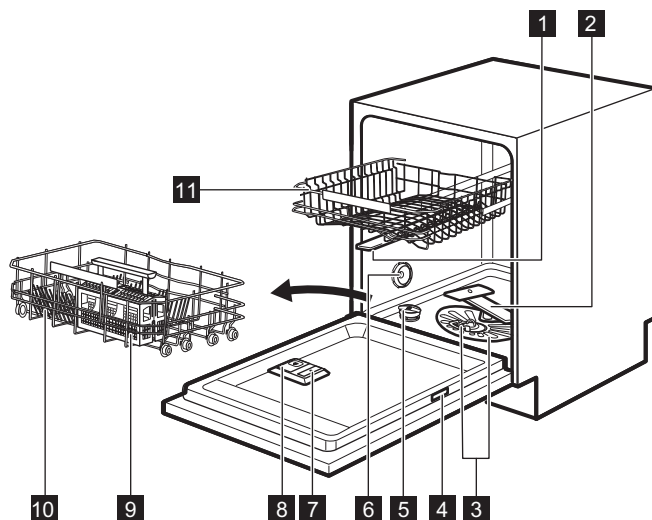

**1** Braccio di irradiazione superiore

**2** Mulinello inferiore

**3** Filtri

**4** Targhetta dei dati

**5** Contenitore del sale

**6** Apertura di ventilazione

**7** Contenitore del brillantante

**8** Erogatore del detersivo

**9** Cestello per le posate

**10** Cestello inferiore

## 11 Cestello superiore

## 4. PANNELLO DEI COMANDI

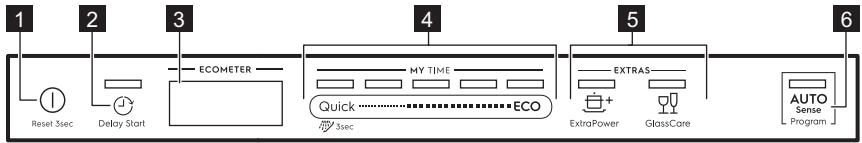

- 1 Pulsante On/Off
- 2 Tasto Delay Start
- 3 Display
- 4 Barra di selezione MY TIME
- 5 Tasti EXTRAS
- 6 Tasto AUTO Sense

## 4.1 Display

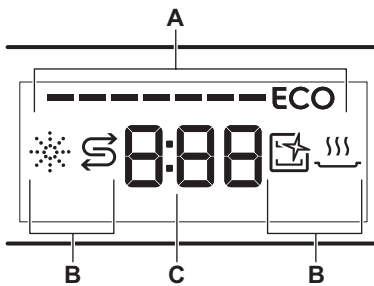

- A. ECOMETER
- B. Spie
- C. Display dell'ora

## 4.2 ECOMETER



ECOMETER indica in che modo la selezione del programma influisce sul consumo energetico e idrico. Più barre sono accese, minore è il consumo.

**ECO** indica la selezione del programma più rispettoso dell'ambiente per un carico con livello di sporco normale.

## 4.3 Spie

Spia	Description
	Spia del brillantante. La spia è accesa quando è necessario ricaricare il contenitore del brillantante. Vedere il capitolo " <b>Preparazione al primo utilizzo</b> ".
	Spia del sale. La spia è accesa quando è necessario ricaricare il contenitore del sale. Vedere il capitolo " <b>Preparazione al primo utilizzo</b> ".
	Spia Machine Care. Si accende quando l'apparecchiatura necessita una pulizia interna col programma Machine Care. Vedere il capitolo " <b>Pulizia e cura</b> ".
	Spia fase di asciugatura. È accesa quando è selezionato un programma con la fase di asciugatura. Lampeggia quando è in corso la fase di asciugatura. Fare riferimento alla sezione " <b>Selezione programma</b> ".

## 5. SELEZIONE DEL PROGRAMMA

### 5.1 MY TIME

Usando la barra di selezione MY TIME sarà possibile selezionare un ciclo di lavaggio adeguato sulla base della durata del programma, da 30 minuti a quattro ore.

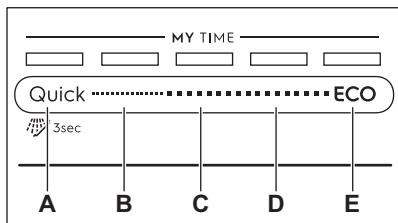

- A. • **Quick** è il programma più breve (**30min**) adatto per lavare un carico con sporco recente e di piccola entità.
  -  **Pre-risciacquo (15min)** è un programma per sciacquare i resti di cibo dai piatti. Evita la formazione di odori all'interno dell'apparecchiatura. Non utilizzare il detersivo con questo programma.
- B. **1h** è un programma adatto per lavare un carico con sporco recente e leggermente secco.
- C. **1h 30min** è un programma adatto per lavare e asciugare articoli sporchi.
- D. **2h 40min** è un programma adatto per lavare e asciugare articoli molto sporchi.
- E. **ECO** è il programma più lungo (**4h**) che offre l'uso più efficiente del

consumo di energia e di acqua per stoviglie e posate con terra normale. Programma standard per gli istituti di prova. <sup>1)</sup>

### 5.2 EXTRAS

Sarà possibile regolare la selezione del programma sulla base delle proprie esigenze attivando EXTRAS.

#### ExtraPower

 ExtraPower migliora i risultati di lavaggio del programma selezionato. Aumenta la temperatura e la durata del lavaggio.

#### GlassCare

 GlassCare offre un'attenzione speciale per i carichi delicati. L'opzione evita brusche variazioni della temperatura di lavaggio del programma selezionato e riduce la temperatura a 45 °C. Ciò evita di danneggiare in particolar modo gli oggetti in vetro.

### 5.3 AUTO Sense

Il programma AUTO Sense regola automaticamente il ciclo di lavaggio in base al tipo di carico.

L'apparecchiatura rileva il grado di sporco e la quantità di piatti presenti nei cestelli. Regola la temperatura e la quantità dell'acqua oltre che la durata del lavaggio.

<sup>1)</sup> Questo programma è utilizzato per valutare la conformità al regolamento della Commissione sulla progettazione ecocompatibile (UE) 2019/2022.

## 5.4 Panoramica dei programmi

Programma	Tipo di carico	Grado di sporco	Fasi del programma	EXTRAS
Quick	<ul style="list-style-type: none"> <li>• Stoviglie</li> <li>• Posate</li> </ul>	<ul style="list-style-type: none"> <li>• Purezza</li> </ul>	<ul style="list-style-type: none"> <li>• Lavaggio a 50 °C</li> <li>• Risciacquo intermedio</li> <li>• Risciacquo finale a 45 °C</li> <li>• AirDry</li> </ul>	<ul style="list-style-type: none"> <li>• ExtraPower</li> <li>• GlassCare</li> </ul>
 Pre-risciacquo	<ul style="list-style-type: none"> <li>• Tutti i tipi di carico</li> </ul>	<ul style="list-style-type: none"> <li>• Tutti i livelli di sporco</li> </ul>	<ul style="list-style-type: none"> <li>• Ammollo</li> </ul>	Le opzioni EXTRAS non sono applicabili a questo programma.
1h	<ul style="list-style-type: none"> <li>• Stoviglie</li> <li>• Posate</li> </ul>	<ul style="list-style-type: none"> <li>• Purezza</li> <li>• Leggermente secco</li> </ul>	<ul style="list-style-type: none"> <li>• Lavaggio a 60 °C</li> <li>• Risciacquo intermedio</li> <li>• Risciacquo finale a 50 °C</li> <li>• AirDry</li> </ul>	<ul style="list-style-type: none"> <li>• ExtraPower</li> <li>• GlassCare</li> </ul>
1h 30min	<ul style="list-style-type: none"> <li>• Stoviglie</li> <li>• Posate</li> <li>• Pentole</li> <li>• Tegami</li> </ul>	<ul style="list-style-type: none"> <li>• Normale</li> <li>• Leggermente secco</li> </ul>	<ul style="list-style-type: none"> <li>• Lavaggio a 60 °C</li> <li>• Risciacquo intermedio</li> <li>• Risciacquo finale a 55 °C</li> <li>• Drying</li> <li>• AirDry</li> </ul>	<ul style="list-style-type: none"> <li>• ExtraPower</li> <li>• GlassCare</li> </ul>
2h 40min	<ul style="list-style-type: none"> <li>• Stoviglie</li> <li>• Posate</li> <li>• Pentole</li> <li>• Tegami</li> </ul>	<ul style="list-style-type: none"> <li>• Da normale a pesante</li> <li>• Secco</li> </ul>	<ul style="list-style-type: none"> <li>• Ammollo</li> <li>• Lavaggio a 60 °C</li> <li>• Risciacquo intermedio</li> <li>• Risciacquo finale a 60 °C</li> <li>• Drying</li> <li>• AirDry</li> </ul>	<ul style="list-style-type: none"> <li>• ExtraPower</li> <li>• GlassCare</li> </ul>
ECO	<ul style="list-style-type: none"> <li>• Stoviglie</li> <li>• Posate</li> <li>• Pentole</li> <li>• Tegami</li> </ul>	<ul style="list-style-type: none"> <li>• Normale</li> <li>• Leggermente secco</li> </ul>	<ul style="list-style-type: none"> <li>• Ammollo</li> <li>• Lavaggio a 50 °C</li> <li>• Risciacquo intermedio</li> <li>• Risciacquo finale a 55 °C</li> <li>• Drying</li> <li>• AirDry</li> </ul>	<ul style="list-style-type: none"> <li>• ExtraPower</li> <li>• GlassCare</li> </ul>

Programma	Tipo di carico	Grado di sporco	Fasi del programma	EXTRAS
AUTO Sense	<ul style="list-style-type: none"> <li>• Stoviglie</li> <li>• Posate</li> <li>• Pentole</li> <li>• Tegami</li> </ul>	Il programma si adatta a tutti i tipi di sporcizia.	<ul style="list-style-type: none"> <li>• Ammollo</li> <li>• Lavaggio 50 - 60 °C</li> <li>• Risciacquo intermedio</li> <li>• Risciacquo finale a 60 °C</li> <li>• Drying</li> <li>• AirDry</li> </ul>	Le opzioni EXTRAS non sono applicabili a questo programma.
Machine Care	<ul style="list-style-type: none"> <li>• Assenza di carico</li> </ul>	Il programma pulisce l'interno dell'apparecchiatura.	<ul style="list-style-type: none"> <li>• Lavaggio a 70 °C</li> <li>• Risciacquo intermedio</li> <li>• Risciacquo finale</li> <li>• AirDry</li> </ul>	Le opzioni EXTRAS non sono applicabili a questo programma.

## Valori di consumo

Programma 1)	Acqua (l)	Energia elettrica (kWh)	Durata (min)
Quick	9.3 - 11.3	0.56 - 0.68	30
Pre-risciacquo	4.3 - 5.3	0.01	15
1h	9.5 - 11.6	0.76 - 0.92	60
1h 30min	9.4 - 11.4	0.89 - 1.09	90
2h 40min	9.6 - 11.8	0.92 - 1.12	160
ECO	9.9	0.807 <sup>2)</sup> /0.823 <sup>3)</sup>	240
AUTO Sense	7.8 - 11.9	0.57 - 1.13	120 - 170
Machine Care	8.2 - 10.0	0.53 - 0.65	60

1) I valori possono variare a seconda della pressione e della temperatura dell'acqua, delle variazioni dell'alimentazione elettrica, delle opzioni selezionate e della quantità di stoviglie.

2) In conformità con il regolamento 1016/2010

3) In conformità con il regolamento 2019/2022

## Informazioni per gli istituti di prova

Per ricevere le informazioni necessarie per eseguire i test prestazionali (ad esempio conformemente a EN60436), inviare un'e-mail a:

[info.test@dishwasher-production.com](mailto:info.test@dishwasher-production.com)

Nella vostra richiesta inserire il codice numero prodotto (PNC) indicato sulla targhetta.

Per altre domande relativamente alla lavastoviglie invitiamo a consultare il manuale fornito in dotazione con l'apparecchiatura.

## 6. IMPOSTAZIONI BASE

Sarà possibile configurare l'apparecchiatura modificando le

impostazioni di base a seconda delle proprie esigenze.

Numero	Impostazione	Valori	Descrizione <sup>1)</sup>
1	Durezza dell'acqua	Dal livello 1L al livello 10L (valore predefinito: 5L)	Regolare il livello del decalcificatore dell'acqua in base alla durezza dell'acqua locale.
2	Livello brillantante	Dal livello 0A al livello 6A (valore predefinito: 4A)	Regolare il livello del brillantante a seconda del dosaggio necessario.
3	Segnale di fine ciclo	On Off (valore predefinito)	Attivare o disattivare il segnale acustico per il termine di un programma.
4	Apertura automatica	On (valore predefinito) Off	Attivare o disattivare il AirDry.
5	Tono dei tasti	On (valore predefinito) Off	Attivare o disattivare il suono dei tasti quando vengono premuti.
6	Selezione ultimo programma	On Off (valore predefinito)	Attivare o disattivare la selezione automatica del programma e delle opzioni usati più di recente.

<sup>1)</sup> Per ulteriori dettagli rimandiamo alle informazioni fornite nel presente capitolo.

Sarà possibile modificare le impostazioni base nella modalità impostazione.

Quando l'apparecchiatura si trova nella modalità impostazione le barre della ECOMETER indicano le impostazioni disponibili. Per ogni impostazione, una barra dedicata del ECOMETER lampeggia.

L'ordine delle impostazioni di base indicato nella tabella corrisponde all'ordine delle impostazioni sulla ECOMETER:

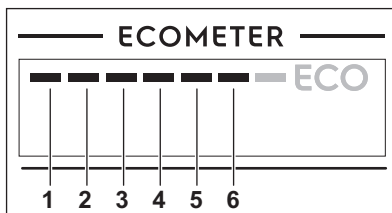

### 6.1 Decalcificatore dell'acqua

Il decalcificatore rimuove dall'acqua i minerali che avrebbero effetti negativi sui risultati di lavaggio e sull'apparecchiatura.

La durezza dell'acqua dipende dal contenuto di questi minerali. La durezza dell'acqua è misurata in scale equivalenti.

Il decalcificatore dell'acqua deve essere regolato in base alla durezza dell'acqua locale. Per informazioni sulla durezza dell'acqua nella propria zona è possibile rivolgersi all'ente erogatore locale. È importante impostare il livello corretto del decalcificatore dell'acqua per garantire buoni risultati di lavaggio.

**Durezza acqua**

Gradi tedeschi (°dH)	Gradi francesi (°fH)	mmol/l	Gradi Clarke	Livello del decalcificatore dell'acqua
47 - 50	84 - 90	8,4 - 9,0	58 - 63	10
43 - 46	76 - 83	7,6 - 8,3	53 - 57	9
37 - 42	65 - 75	6,5 - 7,5	46 - 52	8
29 - 36	51 - 64	5,1 - 6,4	36 - 45	7
23 - 28	40 - 50	4,0 - 5,0	28 - 35	6
19 - 22	33 - 39	3,3 - 3,9	23 - 27	5 1)
15 - 18	26 - 32	2,6 - 3,2	18 - 22	4
11 - 14	19 - 25	1,9 - 2,5	13 - 17	3
4 - 10	7 - 18	0,7 - 1,8	5 - 12	2
<4	<7	<0,7	< 5	1 2)

1) Impostazioni di fabbrica.

2) Non utilizzare il sale a questo livello.

**A prescindere dal tipo di detersivo usato, impostare il livello di durezza dell'acqua adeguato per tenere attiva la spia di indicazione riempimento sale.**



Le multi-pastiglie contenenti sale non sono sufficientemente efficaci per ammorbidire l'acqua dura.

**Processo di rigenerazione**

Per il corretto funzionamento dell'addolcitore d'acqua, la resina dell'addolcitore deve essere rigenerata regolarmente. Questo processo è automatico e fa parte del normale funzionamento della lavastoviglie.

Quando la quantità d'acqua prescritta (vedi valori nella tabella) è stata utilizzata dopo il precedente processo di rigenerazione, tra il risciacquo finale e la fine del programma viene avviato un nuovo processo di rigenerazione.

Livello del decalcificatore dell'acqua	Quantitativo di acqua (l)
1	250
2	100
3	62
4	47
5	25
6	17
7	10
8	5
9	3
10	3

In caso di impostazione dell'addolcitore d'acqua alto, può avvenire anche a metà del programma, prima del risciacquo (due volte durante un programma). L'avvio della rigenerazione non ha alcun impatto sulla durata del ciclo, a meno che non avvenga nel bel mezzo di un programma o alla fine di un programma

con una breve fase di asciugatura. In questo caso, la rigenerazione prolunga la durata totale di un programma di altri 5 minuti.

Successivamente, il risciacquo dell'addolcitore dell'acqua che dura 5 minuti può iniziare nello stesso ciclo o all'inizio del programma successivo. Questa attività aumenta il consumo totale di acqua di un programma di ulteriori 4 litri e il consumo totale di energia di un programma di ulteriori 2 Wh. Il risciacquo dell'addolcitore termina con uno scarico completo.

Ogni risciacquo con ammorbidente eseguito (possibile più di uno nello stesso ciclo) può prolungare la durata del programma di altri 5 minuti quando si verifica in qualsiasi punto all'inizio o a metà di un programma.

**i** Tutti i valori di consumo menzionati in questa sezione sono determinati secondo la norma attualmente in vigore in condizioni di laboratorio con durezza dell'acqua di 2,5 mmol/L secondo la norma 2019/2022 (addolcitore d'acqua: livello 3). La pressione e la temperatura dell'acqua, così come le variazioni dell'alimentazione di rete, possono modificare i valori.

## 6.2 Livello di brillantante

Il brillantante permette di asciugare le stoviglie senza strisce o macchie. Viene rilasciato automaticamente durante la fase di risciacquo a caldo. Sarà possibile impostare la quantità di brillantante rilasciata.

Quando la vaschetta del brillantante è vuota, la spia corrispondente è accesa a indicare la necessità di aggiungere altro brillantante. Se i risultati di lavaggio sono soddisfacenti quando vengono usate solo pastiglie multifunzione, sarà possibile disattivare l'erogatore e la notifica. Tuttavia, al fine di garantire prestazioni di asciugatura efficaci, usare

sempre il brillantante e tenere attiva la spia corrispondente.

Per disattivare l'erogatore e la spia brillantante, impostare il livello di brillantante su 0A.

## 6.3 Segnale acustico di fine

Terminato il programma, sarà possibile attivare l'emissione di un segnale acustico.

**i** I segnali acustici vengono emessi anche in caso di malfunzionamento dell'apparecchiatura. Non è possibile disattivare questi segnali.

## 6.4 AirDry

AirDry migliora i risultati di asciugatura. La porta si apre automaticamente durante la fase di asciugatura e resta socchiusa.

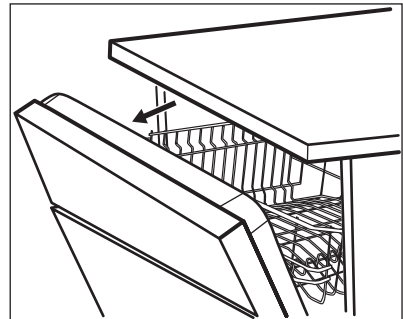

AirDry viene attivata automaticamente con tutti i programmi, escluso Pre-risciacquo.



### ATTENZIONE!

Non cercare di chiudere l'apparecchiatura 2 minuti dopo l'apertura automatica. Ciò potrebbe danneggiare l'apparecchio.



### ATTENZIONE!

Qualora i bambini abbiano accesso all'apparecchiatura, consigliamo di disattivare la funzione AirDry. L'apertura automatica della porta può costituire un pericolo.

## 6.5 Tono dei tasti

I pulsanti sul pannello dei comandi emettono un suono simile a un clic quando vengono premuti. Sarà possibile disattivare questo suono.

## 6.6 Selezione ultimo programma

Sarà possibile impostare la selezione automatica del programma e delle opzioni usati più di recente.

L'ultimo programma completato prima del salvataggio della disattivazione apparecchiatura. Viene poi selezionato automaticamente dopo l'attivazione dell'apparecchiatura.

Quando viene disattivata l'ultima selezione programma il programma predefinito è ECO.

## 6.7 Modalità impostazione

### Come spostarsi nella modalità impostazione

Sarà possibile spostarsi nella modalità navigazione usando la barra di selezione MY TIME.

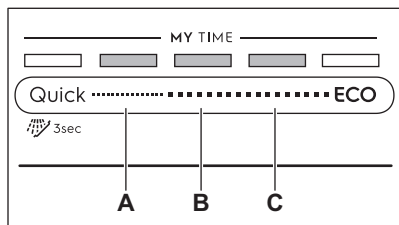

- A. Tasto **Indietro**
- B. Tasto **OK**
- C. Tasto **Avanti**

Usare **Indietro** e **Avanti** per spostarsi fra le impostazioni di base e modificarne il valore.

Usare **OK** per accedere all'impostazione selezionata e per confermare la modifica del valore.

### Come accedere alla modalità impostazione

Sarà possibile accedere alla modalità impostazione prima di avviare un programma. Non sarà possibile accedere alla modalità impostazione mentre il programma è in funzione.

Per accedere alla modalità impostazione, tenere premuti contemporaneamente

Quick e **ECO** per circa 3 secondi. Le spie associate ai tasti **Indietro**, **OK** e **Avanti** sono accese.

### Come modificare un'impostazione

Verificare che l'apparecchiatura sia in modalità impostazione.

1. Usare **Indietro** o **Avanti** per selezionare la barra della ECOMETER dedicata sull'impostazione desiderata.
  - La barra della ECOMETER dedicata all'impostazione scelta lampeggia.
  - Il display mostra l'impostazione valore attuale.
2. Premere **OK** per confermare l'impostazione.
  - La barra della ECOMETER dedicata all'impostazione scelta è accesa. Le altre barre sono spente.
  - La nuova impostazione attuale lampeggia.
3. Premere il tasto **Indietro** oppure **Avanti** per modificare il valore.
4. Premere **OK** per confermare l'impostazione.
  - La nuova impostazione è stata memorizzata.
  - L'apparecchiatura torna all'elenco impostazioni di base.

5. Tenere premuti contemporaneamente Quick e **ECO** per circa 3 secondi per uscire dalla modalità impostazione. L'apparecchiatura torna alla selezione del programma.

Le impostazioni salvate restano valide fino a che non vengono nuovamente modificate.

## 7. PRIMA DI UTILIZZARE L'ELETTRODOMESTICO

1. **Accertarsi che il livello del decalcificatore dell'acqua attuale sia conforme alla durezza dell'acqua. In caso contrario, regolare il livello del decalcificatore dell'acqua.**
2. Riempire il contenitore del sale.
3. Riempire il contenitore del brillantante.
4. Aprire il rubinetto dell'acqua.
5. Avviare il programma Quick per eliminare gli eventuali residui del processo di produzione. Non usare detersivo e non mettere i piatti nei cestelli.

Dopo aver avviato il programma l'apparecchiatura ricarica la resina nel decalcificatore dell'acqua per un tempo massimo di 5 minuti. La fase di lavaggio si avvia soltanto al termine di tale procedura. La procedura viene ripetuta a intervalli periodici.

### 7.1 Contenitore del sale



#### ATTENZIONE!

Usare sale grosso specifico per lavastoviglie. Il sale fino aumenta il rischio di corrosione.

Il sale viene utilizzato per rigenerare la resina nel decalcificatore e per assicurare buoni risultati di lavaggio nell'uso quotidiano.

### Come riempire il contenitore del sale

1. Ruotare il tappo del contenitore del sale in senso antiorario e aprirlo.
2. Versare 1 litro d'acqua nel contenitore del sale (solo la prima volta).

3. Riempire il contenitore di sale con sale per lavastoviglie (fino a che non sarà pieno).



4. Scuotere con delicatezza l'imbuto per far scendere anche gli ultimi granuli.
5. Togliere l'eventuale sale rimasto attorno all'apertura del contenitore.

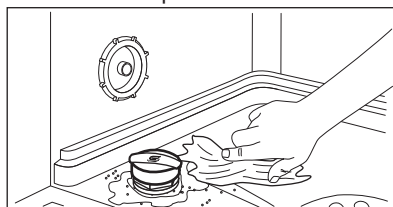

6. Ruotare il tappo del contenitore del sale in senso orario per chiuderlo.



#### ATTENZIONE!

Acqua e sale potrebbero fuoriuscire dal contenitore del sale durante il riempimento. Dopo aver riempito il contenitore del sale, avviare immediatamente il programma più breve volto ad evitare la corrosione. Non mettere i piatti nei cestelli.

## 7.2 Come riempire il contenitore del brillantante

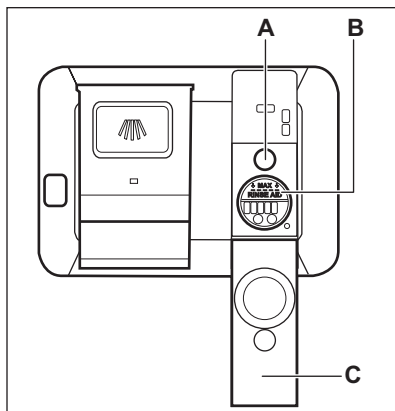

### ATTENZIONE!

Utilizzare solo prodotti brillantanti specifici per lavastoviglie.

1. Aprire il coperchio (C).
2. Riempire il contenitore (B) finché il brillantante non raggiunge l'indicazione di "MAX".
3. Rimuovere l'eventuale brillantante fuoriuscito con un panno assorbente, per evitare che si formi troppa schiuma.
4. Chiudere il coperchio. Assicurarsi che il coperchio si blocchi in posizione.



Riempire il contenitore del brillantante quando la spia (A) è trasparente.

## 8. UTILIZZO QUOTIDIANO

1. Aprire il rubinetto dell'acqua.
2. Tenere premuto  fino a che l'apparecchiatura non viene attivata.
3. Riempire il contenitore di sale se è vuoto.
4. Riempire il contenitore di brillantante se è vuoto.
5. Caricare i cestelli.
6. Aggiungere il detersivo.
7. Selezione e avviare un programma.
8. Chiudere il rubinetto dell'acqua al termine del programma.

### 8.1 Utilizzo del detersivo

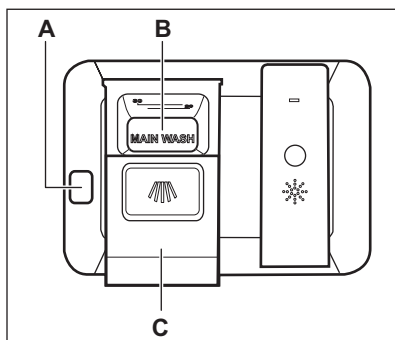

### ATTENZIONE!

Utilizzare solo detersivo specifico per lavastoviglie.

1. Premere il tasto di sgancio (A) per aprire il coperchio (C).
2. Mettere il detersivo in polvere o in pastiglie nell'apposito contenitore (B).
3. Se il programma ha una fase di prelavaggio, mettere una piccola quantità di detersivo nella parte interna della porta dell'apparecchiatura.
4. Chiudere il coperchio. Assicurarsi che il coperchio si blocchi in posizione.

### 8.2 Come selezionare e avviare un programma usando la barra di selezione MY TIME

1. Far scorrere le dita sulla barra di selezione MY TIME per scegliere un programma adeguato.
  - La spia associata al programma selezionato è accesa.
  - La spia ECOMETER indica il livello di consumo di energia e il consumo idrico.

- Il display indica la durata del programma.
2. Attivare le opzioni EXTRAS applicabili se lo si desidera.
  3. Chiudere la porta dell'apparecchiatura per avviare il programma.

### 8.3 Come impostare e d avviare il programma Pre-risciacquo

1. Per selezionare  Pre-risciacquo, tenere premuto Quick per 3 secondi.
  - La spia associata al tasto è accesa.
  - La spia ECOMETER è spenta.
  - Il display indica la durata del programma.
2. Chiudere la porta dell'apparecchiatura per avviare il programma.

### 8.4 Come attivare EXTRAS

1. Selezionare un programma usando la barra di selezione MY TIME.
2. Premere il tasto dedicato dell'opzione che si desidera attivare.
  - La spia associata al tasto è accesa.
  - Il display indica la durata aggiornata del programma.
  - La ECOMETER indica il livello aggiornato di consumo di energia e consumo idrico.

 In modalità predefinita, le opzioni desiderate devono essere attivate ogni volta prima dell'avvio di un programma. Se è attivata la selezione dell'ultimo programma, le opzioni salvate vengono attivate automaticamente insieme al programma.

 Non è possibile attivare o disattivare le opzioni durante l'esecuzione di un programma.

 Non tutte le opzioni sono compatibili tra loro.

 L'attivazione delle opzioni spesso aumenta il consumo di acqua ed energia oltre che la durata del programma.

### 8.5 Come avviare il programma AUTO Sense

1. Premere .
  - La spia associata al tasto è accesa.
  - Sul display compare la durata del programma più lunga possibile.

 MY TIME e EXTRAS non possono essere utilizzate con questo programma.

2. Chiudere la porta dell'apparecchiatura per avviare il programma.

L'apparecchiatura rileva il tipo di carico e suggerisce il ciclo di lavaggio adeguato. Durante il ciclo i sensori entrano in funzione diverse volte e la durata iniziale del programma può ridursi.

### 8.6 Come ritardare l'avvio di un programma

1. Selezionare un programma.
2. Premere ripetutamente  finché il display indica l'intervallo desiderato per la partenza ritardata (da 1 a 24 ore).

La spia associata al tasto è accesa.

3. Chiudere la porta dell'apparecchiatura per avviare il conto alla rovescia.

Durante il conto alla rovescia non è possibile modificare il ritardo e la selezione del programma.

Appena è completato il conto alla rovescia, il programma si avvia.

### 8.7 Annullamento del ritardo mentre è in corso il conto alla rovescia

Premere e tenere premuto  per circa 3 secondi.

L'apparecchiatura torna alla selezione del programma.

 Se si annulla la partenza ritardata, è necessario selezionare nuovamente il programma.

## 8.8 Come annullare un programma in corso

Premere e tenere premuto  per circa 3 secondi.

L'apparecchiatura torna alla selezione del programma.

 Verificare che vi sia del detersivo nell'apposito contenitore prima di avviare un nuovo programma.

## 8.9 Apertura della porta durante il funzionamento dell'apparecchiatura

Aperto la porta mentre è in corso un programma, l'apparecchiatura si arresta. Ciò può influenzare il consumo di energia e la durata del programma. Dopo

la chiusura della porta, l'apparecchiatura riprende dal punto in cui era stata interrotta.

 Se la porta rimane aperta per più di 30 secondi durante la fase di asciugatura, il programma in corso termina. Ciò non avviene se la porta viene aperta dalla funzione AirDry.

## 8.10 Funzione Auto Off

Questa funzione risparmia energia spegnendo l'apparecchiatura quando non è in funzione.

La funzione si attiva automaticamente:

- Il programma è terminato.
- Dopo 5 minuti se non è stato avviato un programma.

## 8.11 Termine del programma

Al termine del programma, il display indica 0:00.

La funzione Auto Off spegne automaticamente l'apparecchiatura.

Tutti i tasti sono inattivi ad eccezione del tasto On/Off.

# 9. CONSIGLI E SUGGERIMENTI UTILI

## 9.1 Generale

I seguenti suggerimenti garantiranno una pulizia e risultati di asciugatura quotidiani ottimali ed aiuteranno a salvaguardare l'ambiente.

- Il lavaggio dei piatti in lavastoviglie, come indicato nel manuale d'uso, di solito consuma meno acqua ed energia rispetto al lavaggio a mano.
- Caricare la lavastoviglie al massimo della sua capacità per risparmiare acqua ed energia. Per ottenere i migliori risultati di pulizia, sistemare gli oggetti nei cestelli come indicato nel manuale d'uso e non sovraccaricare i cestelli.
- Non prelavare le stoviglie a mano. Aumenta il consumo di acqua e di energia. Ove necessario, selezioni un

programma con un fase di pre-lavaggio.

- Togliere i residui più grandi di cibo dalle stoviglie e svuotare tazze e bicchieri prima di metterli all'interno dell'apparecchiatura.
- Immergere le pentole in ammollo o leggermente in acqua con cibi ben cotti o cotti al forno prima di lavarle nell'apparecchio.
- Verificare che gli oggetti nei cestelli non si tocchino o coprano. Solo in quel momento l'acqua può raggiungere e lavare i piatti.
- È possibile utilizzare il detersivo per lavastoviglie, il brillantante e il sale separatamente o le pastiglie multifunzione (ad esempio "All-in-1"). Seguire le istruzioni riportate sulla confezione.

- Impostare il programma corretto per il tipo di carico ed il grado di sporco. ECO offre l'uso più efficiente possibile del consumo di acqua e di energia.
- Per evitare l'accumulo di calcare all'interno dell'apparecchiatura:
  - Riempire il contenitore del sale ogni volta che è necessario.
  - Utilizzare il dosaggio raccomandato del detersivo e del brillantante.
  - Accertarsi che il livello del decalcificatore dell'acqua preimpostato dalla fabbrica sia conforme alla durezza dell'acqua.
  - Seguire le istruzioni nel capitolo "Pulizia e cura".

## 9.2 Se si utilizzano sale, brillantante e detersivo

- Utilizzare soltanto sale, brillantante e detersivo specifici per lavastoviglie. Altri prodotti possono danneggiare l'apparecchiatura.
- In zone con acqua dura e molto dura si consiglia di utilizzare solo detersivo (in polvere, gel, pastiglie senza funzioni aggiuntive), brillantante e sale separatamente per risultati di pulizia e asciugatura ottimali.
- Le pastiglie possono non sciogliersi completamente nei cicli brevi. Per evitare residui di detersivo sulle stoviglie, consigliamo di utilizzare il detersivo in pastiglie con i programmi lunghi.
- Utilizzare sempre la quantità di detersivo corretta. Un dosaggio insufficiente di detersivo può portare a risultati di pulizia scadenti e alla formazione di pellicole o macchie di acqua dura sugli articoli. L'uso di troppo detersivo con acqua morbida o addolcita provoca la formazione di residui di detersivo sulle stoviglie. Regolare la quantità di detersivo in base alla durezza dell'acqua. Osservare le istruzioni riportate sulla confezione del detersivo.
- Utilizzare sempre la quantità di brillantante corretta. Un dosaggio insufficiente di brillantante peggiora i risultati di asciugatura. L'uso di troppo brillantante porta alla formazione di strati bluastri sulle stoviglie.

- Assicurarsi che il livello dell'addolcitore dell'acqua sia corretto. Se il livello è troppo alto, l'aumento della quantità di sale nell'acqua potrebbe causare la formazione di ruggine sulle posate.

## 9.3 Cosa fare se non si desidera utilizzare più il detersivo in pastiglie multifunzione

Prima di iniziare ad usare separatamente detersivo, sale e brillantante completare la seguente procedura:

1. Impostare il livello più alto del decalcificatore dell'acqua.
2. Assicurarsi che i contenitori del sale e del brillantante siano pieni.
3. Avviare il programma Quick. Non aggiungere il detersivo e non mettere i piatti nei cestelli.
4. Una volta completato il programma, regolare il decalcificatore dell'acqua in base alla durezza dell'acqua locale.
5. Regolare la quantità di brillantante rilasciata.

## 9.4 Prima di avviare il programma

Prima di avviare il programma selezionato, verificare che:

- I filtri siano puliti e installati correttamente.
- Il tappo del contenitore del sale sia serrato.
- I fori sui mulinelli non siano ostruiti.
- Siano presenti il sale per lavastoviglie e il brillantante a sufficienza (a meno che non si utilizzino le pastiglie combinate).
- Le stoviglie siano riposte correttamente nei cestelli.
- Il programma sia adatto al tipo di carico e al grado di sporco.
- Si utilizzi la quantità corretta di detersivo e additivi.

## 9.5 Caricare i cestelli

- Utilizzare sempre tutto lo spazio presente nei cestelli.

- Usare l'apparecchiatura per lavare solo articoli che possono effettivamente essere lavati in lavastoviglie.
- Non lavare nell'apparecchiatura articoli di legno, osso, alluminio, peltro o rame in quanto potrebbero creparsi, deformarsi, scolorirsi o rompersi.
- Non lavare nell'apparecchiatura oggetti che possano assorbire acqua (spugne, panni per la pulizia).
- Disporre gli utensili cavi (tazze, bicchieri e padelle) con l'apertura rivolta verso il basso.
- Verificare che i bicchieri non si tocchino fra loro.
- Sistemare gli oggetti leggeri nel cestello superiore. Verificare che gli alimenti non si muovano liberamente.
- Sistemare le posate e i piccoli oggetti nel cestello portaposate.
- Spostare il cestello superiore verso l'alto per ospitare oggetti di grandi dimensioni nel cestello inferiore.
- Prima di avviare un programma, assicurarsi che i mulinelli possano ruotare liberamente.

## 9.6 Scaricare i cestelli

1. Lasciare raffreddare i piatti prima di estrarli dall'apparecchiatura. Le stoviglie calde possono essere più facilmente danneggiabili.
2. Vuotare prima il cestello inferiore e quindi quello superiore.



Dopo aver completato il programma l'acqua può restare sulle superfici interne dell'apparecchiatura.

## 10. MANUTENZIONE E PULIZIA



### AVVERTENZA!

Prima di eseguire qualunque intervento diverso dall'avvio del programma Machine Care, disattivare l'apparecchiatura ed estrarre la spina dalla presa.



Filtri sporchi e mulinelli ostruiti riducono i risultati di lavaggio. Eseguire controlli periodici e pulirli, se necessario.

### 10.1 Machine Care

Machine Care è un programma progettato per pulire l'interno dell'apparecchiatura con risultati ottimali. Elimina la formazione di calcare e grassi.



Quando l'apparecchiatura percepisce la necessità di eseguire un'operazione di pulizia la spia  si accende. Avviare il programma Machine Care per pulire l'interno dell'apparecchiatura.

### Come avviare il programma Machine Care



Prima di avviare il programma Machine Care, pulire i filtri e i mulinelli.

1. Usare un disincrostante o un prodotto detergente realizzato appositamente per le lavastoviglie. Seguire le istruzioni riportate sulla confezione. Non mettere i piatti nei cestelli.
2. Tenere premuti

contemporaneamente  e  e **AUTO Sense** per circa 3 secondi.

Le spie  e  lampeggiano. Il display mostra la durata del programma.

3. Chiudere la porta dell'apparecchiatura per avviare il programma.

Quando il programma è completo, la spia  si spegne.

### 10.2 Pulizia interna

- Pulire accuratamente l'apparecchiatura, inclusa la guarnizione in gomma della porta, con un panno morbido umido.

- Non usare prodotti abrasivi, spugnette abrasive, utensili affilati, agenti chimici forti, smacchiatori o solventi.
- Per mantenere al meglio le prestazioni dell'apparecchiatura, si consiglia di utilizzare un prodotto specifico per la pulizia per lavastoviglie almeno una volta ogni due mesi. Seguire attentamente le indicazioni riportate sulle confezioni dei prodotti.
- Per risultati di pulizia ottimali, avviare il programma Machine Care.

### 10.3 Rimozione di oggetti estranei

Controllare i filtri e il pozzetto dopo ogni utilizzo della lavastoviglie. Oggetti estranei (ad es. pezzi di vetro, plastica, ossa o stuzzicadenti, ecc.) riducono le prestazioni di pulizia e possono causare danni alla pompa di scarico.

1. Smontare il sistema di filtri come indicato in questo capitolo.
2. Rimuovere eventuali corpi estranei a mano.



#### ATTENZIONE!

Se non si riesce a rimuovere gli oggetti, contattare il Centro di Assistenza Autorizzato.

3. Rimontare i filtri come indicato in questo capitolo.

### 10.4 Pulizia esterna

- Pulire l'apparecchiatura con un panno inumidito e morbido.
- Utilizzare solo detersivi neutri.
- Non usare prodotti abrasivi, spugnette abrasive o solventi.

### 10.5 Pulizia dei filtri

Il sistema del filtro si compone di 3 parti.

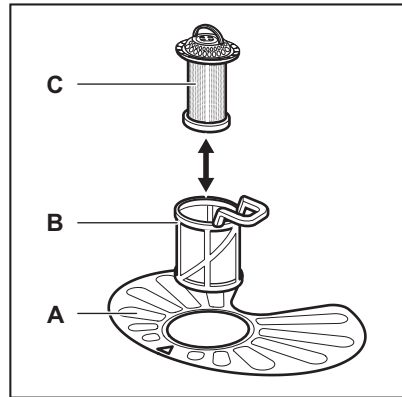

1. Ruotare il filtro (B) in senso antiorario e rimuoverlo.

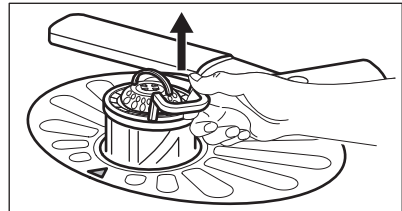
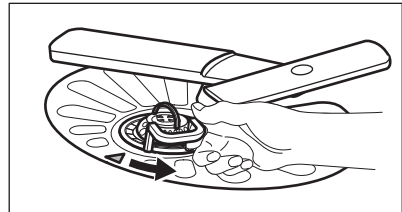

2. Estrarre il filtro (C) dal filtro (B).
3. Rimuovere il filtro piatto (A).

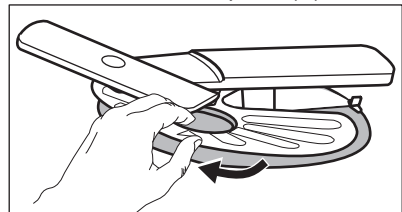

4. Lavare i filtri.

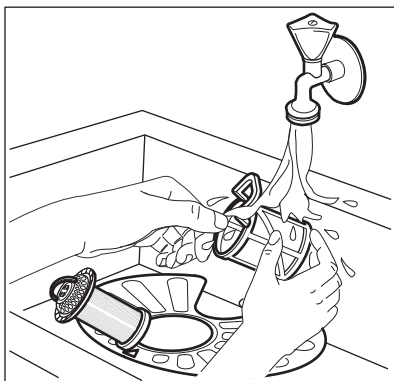

5. Assicurarsi che non vi siano residui di cibo o di sporco all'interno o attorno al bordo della vasca di raccolta.
6. Posizionare nuovamente il filtro piatto (A). Assicurarsi che sia posizionato correttamente al di sotto delle due guide.

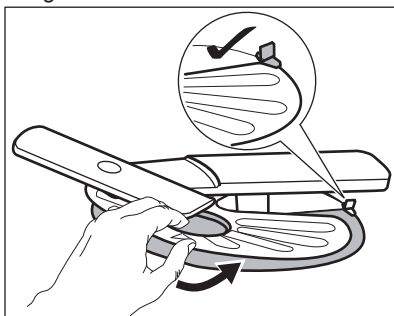

7. Rimontare i filtri (B) e (C).
8. Posizionare nuovamente il filtro (B) nel filtro piatto (A). Ruotarlo in senso orario finché non si blocca in posizione.

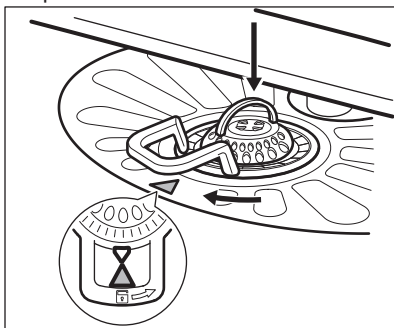

### ATTENZIONE!

Un'errata posizione dei filtri può comportare scadenti risultati di lavaggio e danni all'apparecchiatura.

## 10.6 Pulizia del mulinello inferiore

Si consiglia di pulire regolarmente il mulinello inferiore per evitare che lo sporco ostruisca i fori.

Fori ostruiti possono causare risultati di lavaggio insoddisfacenti.

1. Per togliere il mulinello inferiore, tirarlo verso l'alto.

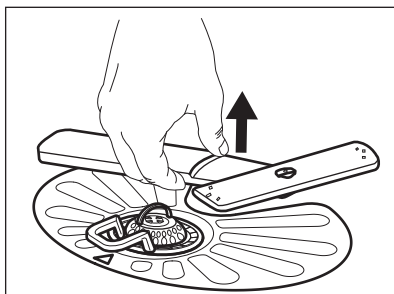

2. Lavare il mulinello sotto l'acqua corrente. Utilizzare un oggetto sottile appuntito, ad es. uno stuzzicadenti, per rimuovere i residui di sporco dai fori.

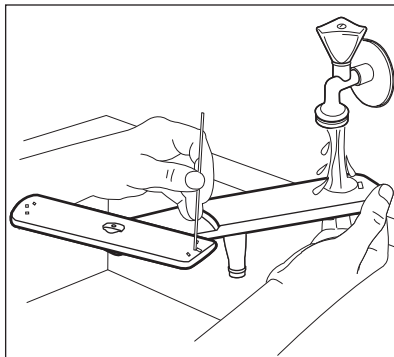

3. Per re-installare il mulinello inferiore, premerlo verso il basso.

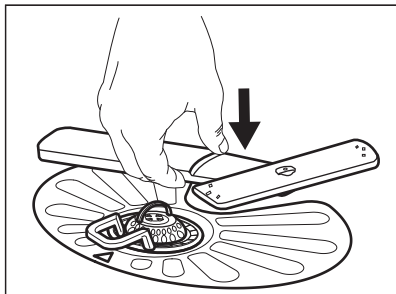

## 11. RISOLUZIONE DEI PROBLEMI



### AVVERTENZA!

Una riparazione scorretta dell'apparecchiatura potrebbe presentare dei pericoli per la sicurezza dell'utente. Qualsiasi tipo di riparazione deve essere eseguita da personale qualificato.

**La maggior parte dei possibili problemi possono essere risolti senza il bisogno di contattare il Centro di Assistenza Autorizzato.**

Rimandiamo alla tabella qui di seguito per informazioni sui possibili problemi.

In alcuni casi il display visualizza un codice allarme.

Problema e codice allarme	Possibile causa e soluzione
Non è possibile accendere l'apparecchiatura.	<ul style="list-style-type: none"> <li>• Verificare che la spina sia collegata alla presa elettrica.</li> <li>• Assicurarsi che il fusibile all'interno del quadro elettrico non sia danneggiato.</li> </ul>
Il programma non si avvia.	<ul style="list-style-type: none"> <li>• Controllare che la porta dell'apparecchiatura sia chiusa.</li> <li>• Se è stato impostato il ritardo, annullare l'impostazione o attendere il termine del conto alla rovescia.</li> <li>• L'apparecchiatura ricarica la resina all'interno del decalcificatore dell'acqua. La procedura dura all'incirca 5 minuti.</li> </ul>
L'apparecchiatura non carica acqua. Il display mostra <b>i10</b> o <b>i11</b> .	<ul style="list-style-type: none"> <li>• Controllare che il rubinetto dell'acqua sia aperto.</li> <li>• Controllare che la pressione dell'acqua di alimentazione non sia troppo bassa. Per ottenere informazioni a questo proposito, contattare l'ente erogatore locale.</li> <li>• Controllare che il rubinetto dell'acqua non sia ostruito.</li> <li>• Controllare che il filtro nel tubo di carico non sia ostruito.</li> <li>• Verificare che il tubo di carico non sia attorcigliato o piegato.</li> </ul>

Problema e codice allarme	Possibile causa e soluzione
L'apparecchiatura non scarica l'acqua. Il display mostra <b>i20</b> .	<ul style="list-style-type: none"> <li>• Controllare che lo scarico del lavello non sia ostruito.</li> <li>• Controllare che il sistema del filtro interno non sia ostruito.</li> <li>• Verificare che il tubo di scarico non sia attorcigliato o piegato.</li> </ul>
Il dispositivo antiallagamento è attivo. Il display mostra <b>i30</b> .	<ul style="list-style-type: none"> <li>• Chiudere il rubinetto dell'acqua.</li> <li>• Verificare che l'apparecchiatura sia installata correttamente.</li> <li>• Assicurarsi che i cestelli siano caricati come indicato nel manuale d'uso.</li> </ul>
Malfunzionamento del sensore di rilevamento del livello dell'acqua. Il display mostra <b>i41 - i44</b> .	<ul style="list-style-type: none"> <li>• Assicurarsi che i filtri siano puliti.</li> <li>• Spegnerne e riaccendere la macchina.</li> </ul>
Malfunzionamento della pompa di lavaggio o della pompa di scarico. Il display mostra <b>i51 - i59</b> o <b>i5A - i5F</b> .	<ul style="list-style-type: none"> <li>• Spegnerne e riaccendere la macchina.</li> </ul>
La temperatura dell'acqua all'interno dell'apparecchiatura è troppo alta o si è verificato un malfunzionamento del sensore di temperatura. Il display mostra <b>i61</b> o <b>i69</b> .	<ul style="list-style-type: none"> <li>• Assicurarsi che la temperatura dell'acqua in ingresso non superi i 60°C.</li> <li>• Spegnerne e riaccendere la macchina.</li> </ul>
Guasto tecnico dell'apparecchiatura. Il display mostra <b>iC0</b> o <b>iC3</b> .	<ul style="list-style-type: none"> <li>• Spegnerne e riaccendere la macchina.</li> </ul>
Il livello dell'acqua all'interno dell'apparecchiatura è troppo alto. Il display mostra <b>iF1</b> .	<ul style="list-style-type: none"> <li>• Spegnerne e riaccendere la macchina.</li> <li>• Assicurarsi che i filtri siano puliti.</li> <li>• Assicurarsi che il tubo di uscita sia installato all'altezza giusta sopra il pavimento. Fare riferimento alle istruzioni di installazione.</li> </ul>
L'apparecchiatura si arresta e riparte più volte durante il funzionamento.	<ul style="list-style-type: none"> <li>• Non si tratta di un'anomalia. Permette di ottenere risultati di pulizia ottimali e risparmiare energia.</li> </ul>
Il programma dura troppo.	<ul style="list-style-type: none"> <li>• Se è stata impostata la partenza ritardata, annullare l'impostazione o attendere il termine del conto alla rovescia.</li> <li>• L'attivazione delle opzioni può aumentare la durata del programma.</li> </ul>

Problema e codice allarme	Possibile causa e soluzione
Il tempo residuo sul display aumenta e raggiunge quasi il termine della durata del programma.	<ul style="list-style-type: none"> <li>Non si tratta di un'anomalia. L'apparecchiatura funziona correttamente.</li> </ul>
Leggera perdita dalla porta dell'apparecchiatura.	<ul style="list-style-type: none"> <li>L'apparecchiatura non è perfettamente in piano. Allentare o stringere i piedini regolabili (ove previsti).</li> <li>La porta dell'apparecchiatura non è centrata rispetto alla vasca. Regolare il piedino posteriore (ove previsto).</li> </ul>
La porta dell'apparecchiatura si chiude con difficoltà.	<ul style="list-style-type: none"> <li>L'apparecchiatura non è perfettamente in piano. Allentare o stringere i piedini regolabili (ove previsti).</li> <li>Alcune parti di pentole e stoviglie sporgono dai cestelli.</li> </ul>
Tintinnio/colpi provenienti dall'interno dell'apparecchiatura.	<ul style="list-style-type: none"> <li>Le pentole e le stoviglie non sono state sistemate adeguatamente nei cestelli. Fare riferimento al libretto contenente le indicazioni per caricare il cestello.</li> <li>Accertarsi che i mulinelli possano girare liberamente.</li> </ul>
L'apparecchiatura fa scattare l'interruttore principale.	<ul style="list-style-type: none"> <li>L'ampereaggio è insufficiente per sopportare l'uso di più apparecchiature contemporaneamente. Verificare l'ampereaggio della presa e la capacità del contatore o spegnere una delle apparecchiature in uso.</li> <li>Guasto elettrico interno all'apparecchiatura. Contattare un Centro di Assistenza Autorizzato.</li> </ul>

Una volta controllata l'apparecchiatura, spegnerla e riaccenderla. In caso di ricomparsa dell'anomalia, contattare il Centro di Assistenza Autorizzato.

Per i codici allarme non presenti in tabella, contattare un Centro di Assistenza Autorizzato.



#### **AVVERTENZA!**

Consigliamo di non utilizzare l'apparecchiatura fino a che il problema non sarà stato risolto completamente. Scollegare l'apparecchiatura e non ricollegarla finché non si è certi che funzioni correttamente.



## 11.1 Il numero codice prodotto (PNC)

Qualora venga contattato un Centro Assistenza Autorizzato è necessario



fornire il codice numero prodotto dell'apparecchiatura.

Il PNC si trova sulla targhetta presente sulla porta dell'apparecchiatura. Sarà anche possibile controllare PNC sul pannello dei comandi.

Prima di controllare il PNC, verificare che l'apparecchiatura sia in modalità selezione programma.

1. Premere e tenere premuti contemporaneamente  e  e **AUTO Sense** per circa 3 secondi.

Sul display compare il PNC della tua apparecchiatura.

2. Per uscire dalla presentazione PNC premere e tenere premuti contemporaneamente  e  e **AUTO Sense** per circa 3 secondi.

L'apparecchiatura torna alla selezione del programma.

## 11.2 I risultati di lavaggio e di asciugatura non sono soddisfacenti

Problema	Possibile causa e soluzione
Risultati di lavaggio insoddisfacenti.	<ul style="list-style-type: none"> <li>• Fare riferimento a "<b>Utilizzo quotidiano</b>", "<b>Consigli e suggerimenti</b>" e al libretto contenente le indicazioni per caricare il cestello.</li> <li>• Usare un programma di lavaggio più intenso.</li> <li>• Attivare l'opzione ExtraPower per migliorare i risultati di lavaggio di un programma selezionato.</li> <li>• Pulire i mulinelli ed il filtro. Vedere il capitolo "<b>Pulizia e cura</b>".</li> </ul>
Risultati di asciugatura insoddisfacenti.	<ul style="list-style-type: none"> <li>• Pentole e stoviglie sono state lasciate troppo tempo all'interno dell'apparecchiatura chiusa. Attivare AirDry per impostare l'apertura automaticamente della porta oltre che per migliorare le performance di asciugatura.</li> <li>• Brillantante assente o quantità di brillantante insufficiente. Riempire il contenitore del brillantante o impostare il livello di brillantante su un livello più alto.</li> <li>• La causa potrebbe essere la qualità del brillantante.</li> <li>• Si consiglia di utilizzare sempre il brillantante, anche in combinazione con pastiglie multifunzione.</li> <li>• Gli oggetti di plastica devono essere asciugati con un panno.</li> <li>• Il programma non include una fase di asciugatura. Fare riferimento alla sezione "<b>Panoramica programmi</b>".</li> </ul>
Su bicchieri e stoviglie rimangono delle striature biancastre o striature bluastre.	<ul style="list-style-type: none"> <li>• La quantità di brillantante erogata è troppo elevata. Regolare il livello del brillantante su una posizione inferiore.</li> <li>• È stata utilizzata una dose eccessiva di detersivo.</li> </ul>
Macchie e tracce di gocce d'acqua su bicchieri e stoviglie.	<ul style="list-style-type: none"> <li>• La quantità di brillantante erogata non è sufficiente. Regolare il livello del brillantante su una posizione superiore.</li> <li>• La causa potrebbe essere la qualità del brillantante.</li> </ul>
L'interno dell'apparecchiatura è bagnato.	<ul style="list-style-type: none"> <li>• Non si tratta di un'anomalia. L'aria umida si condensa sulle pareti dell'apparecchiatura.</li> </ul>
Insolita produzione di schiuma durante il lavaggio.	<ul style="list-style-type: none"> <li>• Utilizzare solo detersivo specifico per lavastoviglie.</li> <li>• Perdita dal contenitore del brillantante. Contattare un Centro di Assistenza Autorizzato.</li> </ul>
Tracce di ruggine sulle posate.	<ul style="list-style-type: none"> <li>• È presente troppo sale nell'acqua utilizzata per il lavaggio. Fare riferimento a "<b>Decalcificatore dell'acqua</b>".</li> <li>• Sono state sistemate insieme posate d'argento e acciaio inossidabile. Non mettere oggetti d'argento e acciaio inossidabile uno accanto all'altro.</li> </ul>

Problema	Possibile causa e soluzione
Sono presenti residui di detersivo all'interno del contenitore al termine del programma.	<ul style="list-style-type: none"> <li>• La pastiglia del detersivo si è incollata all'interno del contenitore e l'acqua non è riuscita ad eliminarla completamente.</li> <li>• L'acqua non è in grado di eliminare il detersivo dal contenitore. Assicurarsi che i mulinelli non siano bloccati od ostruiti.</li> <li>• Assicurarsi che gli oggetti nei cestelli non impediscano l'apertura del coperchio del contenitore del detersivo.</li> </ul>
Odori all'interno dell'apparecchiatura.	<ul style="list-style-type: none"> <li>• Fare riferimento a <b>"Pulizia interna"</b>.</li> <li>• Avviare il programma Machine Care con un disincrostante o un prodotto detergente progettato per le lavastoviglie.</li> </ul>
Il calcare può depositarsi su pentole e stoviglie, nella vasca o all'interno della porta.	<ul style="list-style-type: none"> <li>• Il livello di sale è basso, controllare l'indicatore di riempimento.</li> <li>• Il tappo del contenitore del sale è lento.</li> <li>• L'acqua di rubinetto è dura. Fare riferimento a <b>"Decalcificatore dell'acqua"</b>.</li> <li>• Usare il sale e impostare la rigenerazione dell'addolcitore dell'acqua anche se vengono usate pastiglie multi-funzione. Fare riferimento a <b>"Decalcificatore dell'acqua"</b>.</li> <li>• Avviare il programma Machine Care con un prodotto disincrostante per lavastoviglie.</li> <li>• Qualora i depositi di calcare rimangano, pulire l'apparecchiatura con detersivi particolarmente adatti a tal fine.</li> <li>• Provare un detersivo diverso.</li> <li>• Contattare il produttore del detergente.</li> </ul>
Pentole e stoviglie opache, scolorite o incrinata.	<ul style="list-style-type: none"> <li>• Assicurarsi di introdurre nell'apparecchiatura solo oggetti lavabili in lavastoviglie.</li> <li>• Caricare e scaricare il cestello delicatamente. Fare riferimento al libretto contenente le indicazioni per caricare il cestello.</li> <li>• Sistemare gli oggetti delicati nel cestello superiore.</li> <li>• Attivare l'opzione GlassCare per garantire una cura speciale per gli articoli in vetro e quelli più delicati.</li> </ul>



Fare riferimento a **"Preparazione al primo utilizzo"**, **"Utilizzo quotidiano"** o **"Consigli e suggerimenti"** per altre possibili cause.

## 12. DATI TECNICI

Dimensioni	Larghezza/Altezza/Profondità (mm)	546 / 759 / 550
Collegamento elettrico <b>1)</b>	Tensione (V)	220 - 240
	Frequenza (Hz)	50
Pressione dell'acqua di alimentazione	bar (minima e massima)	0.5 - 8
	MPa (minima e massima)	0.05 - 0.8
Collegamento dell'acqua	Acqua fredda o calda <b>2)</b>	max. 60°C
Capacità	Coperti	12
Consumo di energia	Modalità Acceso (W)	5.0
	Modalità Spento (W)	0.50

**1)** Fare riferimento alla targhetta dei dati per gli altri valori.

**2)** Consigliamo il collegamento all'acqua calda se prodotta mediante utilizzo di una fonte di energia alternativa (per es. pannelli solari) per ridurre il consumo di energia.

### 12.1 Collegamento alla banca dati EPREL dell'UE

Il codice QR sull'etichetta energetica fornita con l'apparecchio fornisce un link web per la registrazione di questo apparecchio nella banca dati EPREL dell'UE. Conservare l'etichetta energetica come riferimento insieme al manuale d'uso e a tutti gli altri documenti forniti con questo apparecchio.

È possibile trovare le stesse informazioni correlate alle prestazioni del prodotto

nella banca dati EPREL dell'UE utilizzando il link <https://eprel.ec.europa.eu> e il nome del modello e il numero di prodotto che si trovano sulla targhetta dell'apparecchio. Vedere il capitolo "Descrizione del prodotto".

Per informazioni dettagliate sull'etichetta energetica, vedere [www.theenergylabel.eu](http://www.theenergylabel.eu).

## 13. CONSIDERAZIONI SULL'AMBIENTE

Riciclare i materiali con il simbolo . Buttare l'imballaggio negli appositi contenitori per il riciclaggio. Aiutare a proteggere l'ambiente e la salute umana e a riciclare rifiuti derivanti da apparecchiature elettriche ed elettroniche. Non smaltire le

apparecchiature che riportano il simbolo  insieme ai normali rifiuti domestici. Portare il prodotto al punto di riciclaggio più vicino o contattare il comune di residenza.







[www.electrolux.com/shop](http://www.electrolux.com/shop)



117858180-A-172020

