



NBU5A41SK
TU5AB42SM

IT Istruzioni per l'uso | Forno



INSTALLAZIONE

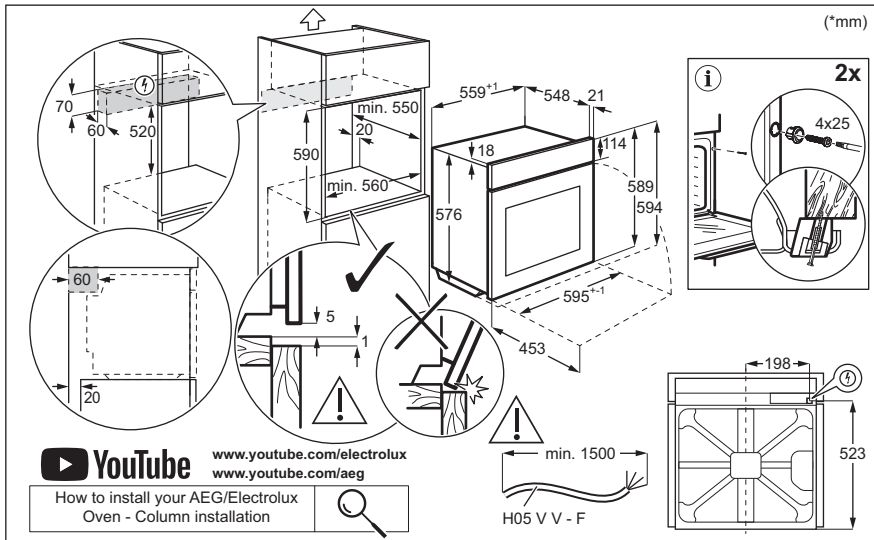

Benvenuto in AEG! Grazie per aver scelto di acquistare questo prodotto.



Per ricevere consigli, scaricare i nostri opuscoli, eliminare eventuali anomalie, ottenere informazioni sull'assistenza tecnica e la riparazione:
www.aeg.com/support

Con riserva di modifiche.

INDICE

1. INFORMAZIONI DI SICUREZZA.....	3
2. ISTRUZIONI DI SICUREZZA.....	5
3. DESCRIZIONE DEL PRODOTTO.....	8
4. PANNELLO DEI COMANDI.....	8
5. PRIMA DI UTILIZZARE L'APPARECCHIATURA PER LA PRIMA VOLTA....	9
6. USO QUOTIDIANO.....	9
7. FUNZIONI AGGIUNTIVE.....	14
8. FUNZIONI OROLOGIO.....	15
9. USO DEGLI ACCESSORI.....	16
10. CONSIGLI E SUGGERIMENTI.....	16
11. CURA E PULIZIA.....	18
12. RISOLUZIONE DEI PROBLEMI.....	21
13. EFFICIENZA ENERGETICA.....	21
14. CONSIDERAZIONI SULL'AMBIENTE.....	23

1. ⚠ INFORMAZIONI DI SICUREZZA

Leggere attentamente le istruzioni fornite prima di installare e utilizzare l'apparecchiatura. I produttori non sono responsabili di eventuali lesioni o danni derivanti da un'installazione o un uso scorretti. Conservare sempre le istruzioni in un luogo sicuro e accessibile per poterle consultare in futuro.

1.1 Sicurezza di bambini e persone vulnerabili

- Quest'apparecchiatura può essere usata da bambini a partire da 8 anni di età e da adulti con capacità fisiche, sensoriali o mentali limitate o con scarsa esperienza e conoscenza sull'uso dell'apparecchiatura, solamente se sorvegliati o se istruiti relativamente all'utilizzo in sicurezza dell'apparecchiatura e se hanno compreso i rischi coinvolti. I bambini che hanno meno di 8 anni e le persone con disabilità diffuse e complesse vanno tenuti lontani

dall'elettrodomestico, a meno che non vi sia una supervisione continua.

- Sorvegliare i bambini per assicurarsi che non giochino con l'apparecchiatura.
- Tenere gli imballaggi lontano dai bambini e smaltirli in modo adeguato.
- **AVVERTENZA:** L'elettrodomestico e le parti accessibili si riscaldano molto durante l'uso. Tenere i bambini e gli animali domestici lontani dall'apparecchiatura durante l'uso e durante il raffreddamento.
- Se l'elettrodomestico ha un dispositivo di sicurezza per i bambini sarà opportuno attivarlo.
- I bambini non devono eseguire interventi di pulizia e manutenzione sull'elettrodomestico senza essere supervisionati.

1.2 Avvertenze di sicurezza generali

- L'apparecchiatura è destinata solo alla cottura.
- Quest'apparecchiatura è progettata per un uso domestico singolo in un ambiente interno.
- Quest'apparecchiatura può essere utilizzata in uffici, camere d'albergo, camere di bed & breakfast, alloggi in agriturismi e altre sistemazioni simili in cui tale utilizzo non superi i livelli di utilizzo domestico (medi).
- L'installazione dell'apparecchiatura e la sostituzione dei cavideve essere effettuata unicamente da personale qualificato.
- Non utilizzare l'apparecchiatura prima di installarla nella struttura a incasso.
- Prima di ogni operazione di manutenzione, scollegare l'apparecchiatura dall'alimentazione elettrica.
- Se il cavo di alimentazione è danneggiato, deve essere sostituito dal produttore, da un centro di assistenza tecnica autorizzato o da una persona qualificata per evitare situazioni di pericolo elettrico.

- **AVVERTENZA:** Assicurarsi che l'elettrodomestico sia spento prima di sostituire la lampadina per evitare la possibilità di scosse elettriche.
- **AVVERTENZA:** L'elettrodomestico e le parti accessibili si riscaldano molto durante l'uso. Prestare attenzione a non toccare le resistenze o la superficie della cavità dell'apparecchiatura.
- Utilizzare sempre guanti da forno per rimuovere o inserire accessori o pirofile.
- Per rimuovere i supporti del ripiano, tirare prima la parte anteriore del supporto del ripiano e poi l'estremità posteriore lontano dalle pareti laterali. Installare i supporti ripiani seguendo al contrario la procedura indicata.
- Non utilizzare vaporelle per pulire l'elettrodomestico.
- Non utilizzare detergenti abrasivi o raschietti di metallo per pulire il vetro dello sportello per non rigare la superficie e causare la rottura del vetro.

2. ISTRUZIONI DI SICUREZZA

2.1 Installazione

AVVERTENZA!

L'installazione dell'apparecchiatura deve essere eseguita da personale qualificato.

- Rimuovere tutti i materiali di imballaggio.
- Non installare o utilizzare l'apparecchiatura se è danneggiata.
- Seguire le istruzioni di installazione disponibili sul nostro sito web.
- Prestare sempre attenzione in fase di spostamento dell'apparecchiatura, dato che è pesante. Usare sempre i guanti di sicurezza e le calzature adeguate.
- Non tirare l'apparecchiatura per la maniglia.
- Installare l'apparecchiatura in un luogo sicuro e idoneo che soddisfi i requisiti di installazione.
- È necessario rispettare la distanza minima dalle altre apparecchiature.

- Prima di montare l'apparecchiatura controllare che la porta dell'apparecchio si apra senza limitazioni.
- L'apparecchiatura è dotata di un sistema di raffreddamento elettrico. Quest'ultimo funziona a corrente elettrica.

2.2 Collegamento elettrico

AVVERTENZA!

Rischio di incendio e scossa elettrica.

- Tutti i collegamenti elettrici devono essere realizzati da un elettricista qualificato.
- L'apparecchiatura deve disporre di una messa a terra.
- Verificare che i parametri sulla targhetta siano compatibili con le indicazioni elettriche dell'alimentazione.
- Utilizzare sempre una presa elettrica con contatto di protezione correttamente installata.
- Non utilizzare prese multiple e prolunghe.

- Accertarsi di non danneggiare la spina e il cavo. Qualora il cavo elettrico debba essere sostituito, l'intervento dovrà essere effettuato dal nostro Centro di Assistenza autorizzato.
- Evitare che i cavi entrino a contatto o si trovino vicino alla porta dell'apparecchiatura o sulla nicchia sotto all'apparecchiatura, in particolare quando il dispositivo è in funzione o la porta è calda.
- I dispositivi di protezione da scosse elettriche devono essere fissati in modo tale da non poter essere disattivati senza l'uso di attrezzi.
- Inserire la spina di alimentazione nella presa solo al termine dell'installazione. Verificare che la spina di alimentazione rimanga accessibile dopo l'installazione.
- Nel caso in cui la spina di corrente sia allentata, non collegarla alla presa.
- Non tirare il cavo di alimentazione per scollegare l'apparecchiatura. Tirare sempre dalla spina.
- Servirsi unicamente di dispositivi di isolamento adeguati: interruttori automatici, fusibili (quelli a tappo devono essere rimossi dal portafusibile), sganciatori per correnti di guasto a terra e relè.
- L'impianto elettrico deve essere dotato di un dispositivo di isolamento che consenta di scollegare l'apparecchiatura dalla presa di corrente a tutti i poli. Il dispositivo di isolamento deve avere una larghezza dell'apertura di contatto non inferiore ai 3 mm.
- La dotazione standard dell'apparecchiatura al momento della fornitura prevede una spina e un cavo di rete.

Tipi di cavi disponibili per l'installazione o la sostituzione per l'Europa:

H07 RN-F, H05 RN-F, H05 RRF, H05 VV-F, H05 V2V2-F (T90), H05 BB-F

Per la sezione del cavo, fare riferimento alla potenza totale sulla targhetta dei dati. È anche possibile consultare la tabella:

Potenza totale (W)	Sezione del cavo (mm ²)
massimo 1380	3x0.75
massimo 2300	3x1
massimo 3680	3x1.5

Il cavo di terra (cavo verde/giallo) deve essere 2 cm più lungo rispetto al cavo di fase marrone e a quello neutro blu.

2.3 Utilizzo:

AVVERTENZA!

Rischio di lesioni, ustioni, scosse elettriche o esplosioni.

- Non modificare le specifiche tecniche dell'apparecchiatura.
- Assicurarsi che le aperture di ventilazione non siano bloccate.
- Non lasciare l'elettrodomestico incustodito durante il funzionamento.
- Spegnerne l'elettrodomestico dopo ogni utilizzo.
- Prestare attenzione in fase di apertura dello sportello dell'elettrodomestico, quando quest'ultimo è in funzione. Può esservi un rilascio di aria calda.
- Non accendere l'elettrodomestico con le mani bagnate o quando è a contatto con l'acqua.
- Non esercitare pressione sullo sportello aperto.
- Non utilizzare l'elettrodomestico come superficie di lavoro o come superficie di deposito.
- Aprire lo sportello dell'elettrodomestico attentamente. L'utilizzo di ingredienti con alcol può provocare una miscela di alcol e aria.
- Non lasciare scintille o fiamme libere a contatto con l'elettrodomestico quando si apre lo sportello.
- Utilizzare sempre recipienti di vetro e barattoli approvati per la conservazione.
- Non appoggiare o tenere liquidi o materiali infiammabili, né oggetti facilmente infiammabili sull'apparecchiatura, al suo interno o nelle immediate vicinanze.

AVVERTENZA!

Vi è il rischio di danneggiare l'apparecchiatura.

- Per evitare danni o lo scolorimento dello smalto:
 - Non collocare pirofile o altri oggetti all'interno dell'elettrodomestico direttamente sul fondo.
 - Non collocare la pellicola di alluminio direttamente sul fondo della cavità dell'elettrodomestico.
 - Non versare acqua direttamente all'interno dell'elettrodomestico caldo.
 - Non conservare piatti e alimenti umidi all'interno dell'elettrodomestico dopo aver terminato la cottura.
 - Prestare attenzione in fase di rimozione o installazione degli accessori.
- Lo scolorimento dello smalto o dell'acciaio inox non influisce sulle prestazioni dell'elettrodomestico.
- Usare una leccarda per torte umide. I succhi di frutta causano macchie che possono essere permanenti.
- Eseguire sempre la cottura con lo sportello dell'apparecchiatura chiuso.
- Se l'apparecchiatura si trova dietro a un pannello anteriore (ad es. una porta), assicurarsi che questo non sia mai chiuso quando l'apparecchiatura è in funzione. Calore e umidità possono accumularsi sul retro di un pannello chiuso causando danni all'apparecchiatura, all'alloggiamento o al pavimento. Dopo l'uso non chiudere il pannello dell'armadio finché l'apparecchiatura non si è completamente raffreddata.

2.4 Cura e pulizia

AVVERTENZA!

Rischio di lesioni, di incendio o di danni all'apparecchiatura.

- Prima di eseguire qualunque intervento di manutenzione, spegnere l'apparecchiatura ed estrarre la spina dalla presa.
- Assicurarsi che l'elettrodomestico si sia raffreddato. Vi è il rischio che i pannelli in vetro si rompano.

- Sostituire immediatamente i pannelli in vetro dello sportello quando sono danneggiati. Contattare il Centro Assistenza Autorizzato.
- Fare attenzione quando si rimuove la porta dall'apparecchiatura, poiché la porta è pesante.
- Pulire regolarmente l'elettrodomestico per evitare il deterioramento dei materiali che compongono la superficie.
- Pulire l'apparecchiatura con un panno inumidito e morbido. Utilizzare solo detergenti neutri. Non usare prodotti abrasivi, spugnette abrasive, solventi od oggetti metallici.
- Se si utilizza uno spray per il forno, seguire attentamente le istruzioni di sicurezza sulla confezione.

2.5 Illuminazione interna

AVVERTENZA!

Pericolo di scossa elettrica.

- Per quanto riguarda la lampada o le lampade all'interno di questo prodotto e le lampade di ricambio vendute separatamente: Queste lampade sono destinate a resistere a condizioni fisiche estreme negli elettrodomestici, come temperatura, vibrazioni, umidità, o sono destinate a segnalare informazioni sullo stato operativo dell'apparecchio. Non sono destinate ad essere utilizzate in altre applicazioni e non sono adatte per l'illuminazione di ambienti domestici.
- Questo prodotto contiene una sorgente luminosa di classe di efficienza energetica G.
- Servirsi unicamente di lampadine con le stesse specifiche tecniche .

2.6 Assistenza

- Per far riparare l'apparecchiatura, rivolgersi a un Centro di Assistenza Autorizzato.
- Utilizzare solo ricambi originali.

2.7 Smaltimento

AVVERTENZA!

Rischio di lesioni o soffocamento.

- Contattare le autorità locali per ricevere informazioni su come smaltire correttamente l'apparecchiatura.

- Staccare la spina dall'alimentazione elettrica.
- Tagliare il cavo elettrico in prossimità dell'apparecchiatura e gettarlo.

3. DESCRIZIONE DEL PRODOTTO

3.1 Panoramica generale

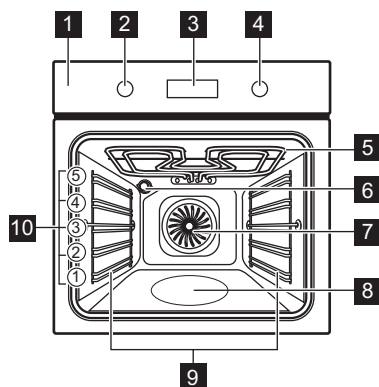

- 1 Pannello dei comandi
- 2 Manopola di regolazione delle funzioni cottura
- 3 Display
- 4 Manopola di regolazione
- 5 Resistenza
- 6 Lampadina
- 7 Ventola
- 8 Goffratura della cavità - Contenitore della pulizia dell'acqua
- 9 Supporto ripiano, rimovibile
- 10 Posizioni ripiano

4. PANNELLO DEI COMANDI





4.1 Accensione e spegnimento dell'apparecchiatura

Per accendere l'apparecchiatura:

1. Premere le manopole. Le manopole fuoriescono.
2. Ruotare la manopola delle funzioni cottura per selezionare una funzione.
3. Ruotare la manopola di controllo per regolare le impostazioni.

Per spegnere l'apparecchiatura: ruotare la manopola delle funzioni cottura fino a portarla in posizione off .

4.2 Panoramica del pannello di controllo

	Premere per impostare le funzioni del timer.
	Tenere premuto per impostare la funzione: Riscaldamento rapido.
	Premere per accendere e spegnere la luce dell'apparecchiatura.
	Tenere premuto per impostare la funzione: Blocco.
	Premere per confermare la selezione.

4.3 Spie display

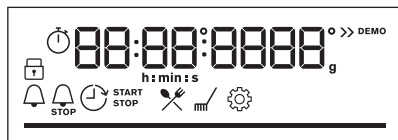

Display con le funzioni chiave.



L'apparecchiatura è bloccata.



Sottomenu: Cottura guidata.



Sottomenu: Pulizia.



Sottomenu: Impostazioni



Riscaldamento rapido è attivato.



Contaminuti è attivato.



STOP

Tempo di cottura è attivato.



Ora partenza ritardata è attivato.



Timer è attivato.



Barra di avanzamento: indica visivamente quando l'apparecchiatura raggiunge la temperatura impostata o quando il tempo di cottura termina.

5. PRIMA DI UTILIZZARE L'APPARECCHIATURA PER LA PRIMA VOLTA



AVVERTENZA!

Fare riferimento ai capitoli sulla sicurezza.

5.1 Impostazione del tempo

Dopo il primo collegamento alla corrente, attendere fino a che sul display non compare: "00:00" o "12:00" (a seconda del modello).

1. Ruotare la manopola di regolazione per impostare l'ora.
2. Premere OK.

5.2 Preriscaldamento iniziale e pulizia

Preriscaldare l'apparecchiatura vuota prima di utilizzarla per la prima volta e di metterla a contatto con gli alimenti. L'apparecchiatura può emettere odore sgradevole e fumo. Ventilare la stanza durante il preriscaldamento.

1. Rimuovere gli accessori e i supporti ripiano rimovibili dall'apparecchiatura.
2. Impostare la funzione . Impostare la temperatura massima. Lasciare in funzione l'apparecchiatura per 1 h.
3. Impostare la funzione . Impostare la temperatura massima. Lasciare in funzione l'apparecchiatura per 15 min.
4. Impostare la funzione . Impostare la temperatura massima. Lasciare in funzione l'apparecchiatura per 15 min.
5. Spegnerne l'apparecchiatura e attendere che sia fredda.
6. Pulire l'apparecchiatura e gli accessori solo con un panno in microfibra imbevuto di acqua tiepida e detergente delicato.
7. Riporre gli accessori e i supporti del ripiano rimovibile nella loro posizione iniziale.

6. USO QUOTIDIANO





AVVERTENZA!

Fare riferimento ai capitoli sulla sicurezza.

6.1 Funzioni cottura

 **Cottura ventilata**
Per arrostitire la carne e cuocere le torte. Impostare una temperatura inferiore a quella della Cottura convenzionale, poiché la ventola distribuisce il calore in modo uniforme all'interno del forno.

 **Cottura convenzionale / Pulizia con acqua**
Per cuocere e arrostitire alimenti su una sola posizione della griglia. Rimandiamo al capitolo "Cura e pulizia" per ulteriori informazioni in merito: Pulizia con acqua.

 **Cibi congelati**
Per rendere croccanti i cibi confezionati, come ad esempio patatine fritte, crocchette o involtini primavera.

 **Funzione Pizza**
Per cuocere pizza e altri piatti che richiedono maggior calore dal basso.

 **Resistenza inferiore**
Per una doratura e una Base croccante / Cottura finale. Usare il primo livello griglia.

 **Scongelo**
Per scongelare gli alimenti (verdura e frutta). Il tempo di scongelamento dipende dalla quantità e dalle dimensioni del cibo congelato.

 **Cottura ventilata umida**
Questa funzione è progettata per il risparmio energetico durante la cottura. Quando si utilizza questa funzione, la temperatura all'interno dell'apparecchiatura potrebbe essere diversa rispetto alla temperatura impostata. Viene utilizzato il calore residuo. La potenza riscaldante potrebbe essere ridotta. Per ulteriori informazioni, consultare il capitolo "Uso quotidiano", Note su: Cottura ventilata umida.

 **Grill**
Per grigliare alimenti di ridotto spessore e tostare il pane.

 **Doppio grill ventilato**
Per arrostitire grandi tagli di carne o pollame con ossa su una posizione della griglia. Per gratinare e dorare.



La lampada si potrebbe spegnere automaticamente a temperature inferiori a 80 °C durante alcune funzioni cottura.

6.2 Note su: Cottura ventilata umida

Questa funzione è stata utilizzata per la conformità alla classe energetica e ai requisiti di ecodesign (secondo la normativa EU 65/2014 e EU 66/2014). Test conformemente a: IEC/EN 60350-1.

La porta del forno dovrebbe essere chiusa in fase di cottura, in modo che la funzione non venga interrotta. Ciò garantisce inoltre che il forno funzioni con la più elevata efficienza energetica possibile.

Quando viene usata questa funzione, la lampada si spegne automaticamente dopo 30 secondi.

Per le istruzioni di cottura rimandiamo al capitolo "Consigli e suggerimenti", Cottura ventilata umida. Per indicazioni generali sul risparmio energetico rimandiamo al capitolo "Efficienza energetica", consigli per il risparmio energetico.

6.3 Impostazione: Funzioni cottura

1. Ruotare la manopola delle funzioni di riscaldamento per selezionare una funzione di riscaldamento.
2. Ruotare la manopola di regolazione della temperatura per impostare la temperatura.

» Riscaldamento rapido - tenere premuto per ridurre il tempo di cottura. È disponibile per alcune funzioni cottura. La ventola può accendersi automaticamente.

6.4 Accesso: Menu

Aprire il Menu per accedere ai piatti con Cottura guidata e alle impostazioni.

1. Ruotare la manopola per le funzioni cottura su .

Il display visualizza , , .



2. Ruotare la manopola di controllo e selezionare l'icona per accedere al sottomenu. Premere OK.

6.5 Impostazione: Cottura guidata





Cottura guidata il sottomenu consiste in programmi aggiuntivi progettati per piatti







dedicati. I programmi iniziano con un'impostazione idonea. È possibile regolare il tempo e la temperatura durante la cottura.





















1. Ruotare la manopola per le funzioni cottura su .
2. Ruotare la manopola di controllo per selezionare . Premere OK.
3. Ruotare la manopola di controllo per selezionare un piatto (P1 - P...). Premere OK.
4. Ruotare la manopola di controllo per regolare il peso. L'opzione è disponibile per i piatti selezionati. Premere OK.
5. Posizionare all'interno dell'apparecchiatura. Premere OK.
6. Al termine della funzione, controllare se il cibo è pronto. Prolungare il tempo di cottura, se necessario.





























Sottomenu: Cottura guidata

Legenda	
	Regolazione del peso disponibile.
	Preiscaldare l'apparecchiatura prima di iniziare la cottura.
	Livello del ripiano. Fare riferimento al capitolo "Descrizione del prodotto".



Sul display viene visualizzato **P** e il **numero** del piatto, che è possibile controllare nella tabella.

Piatto	Peso	Livello / Accessorio ripiano
P1 Roast beef, al sangue		
P2 Roast beef, cottura media	1 - 1.5 kg; 4 - 5 pezzi cm spessi	 2; lamiera dolci Friggere la carne per alcuni minuti in una padella calda. Inserire nell'apparecchiatura.
P3 Roast beef, ben cotto		
P4 Bistecca, media cottura	180 - 220 g per pezzo; 3 fette cm spesse	  3; pirofila su ripiano a filo Friggere la carne per alcuni minuti in una padella calda. Inserire nell'apparecchiatura.
P5 Arrosto di manzo / brasato (costoletta, scamone, fesa)	1.5 - 2 kg	  2; pirofila su ripiano a filo Friggere la carne per alcuni minuti in una padella calda. Aggiungere liquido. Inserire nell'apparecchiatura.
P6 Roast beef, al sangue (cottura lenta)		
P7 Roast beef, cottura media (cottura lenta)	1 - 1.5 kg; 4 - 5 pezzi cm spessi	 2; lamiera dolci Friggere la carne per alcuni minuti in una padella calda. Inserire nell'apparecchiatura.
P8 Roast beef, ben cotto (cottura lenta)		

	Piatto	Peso	Livello / Accessorio ripiano
P9	Filetto di manzo, al sangue (cottura lenta)		
P10	Filetto di manzo, cott. media (cottura lenta)	0,5 - 1,5 kg; 5 - 6 pezzi cm spessi	 2; lamiera dolci Friggere la carne per alcuni minuti in una padella calda. Inserire nell'apparecchiatura.
P11	Filetto di manzo, ben cotto (cottura lenta)		
P12	Arrostito di vitello (ad es. spalla)	0.8 - 1.5 kg; 4 pezzi cm spessi	  2; pirofila su ripiano a filo Aggiungere liquido. Arrostito coperto.
P13	Collo o spalla di maiale arrosto	1.5 - 2 kg	  2; pirofila su ripiano a filo Girare la carne a metà cottura.
P14	Maiale sfilacciato (cottura lenta)	1.5 - 2 kg	 2; lamiera dolci Girare la carne a metà cottura per ottenere una doratura uniforme.
P15	Lombo di maiale, fresco	1 - 1.5 kg; 5 - 6 pezzi cm spessi	 2; pirofila su ripiano a filo
P16	Costolette di maiale	2 - 3 kg; utilizzare crudo, 2 - 3 cm costolette di maiale sottili	 3; leccarda Aggiungere il liquido per coprire il fondo di un piatto. Girare la carne a metà cottura.
P17	Cosciotto d'agnello con ossa	1.5 - 2 kg; 7 - 9 pezzi cm spessi	 2; pirofila su lamiera dolci Aggiungere liquido. Girare la carne a metà cottura.
P18	Pollo intero	1 - 1.5 kg; fresco	  2; ; stampo per sformati su lamiera dolci Girare il pollo a metà cottura per ottenere una doratura uniforme.
P19	Mezzo pollo	0.5 - 0.8 kg	 3; lamiera dolci
P20	Pollo, petto	180 - 200 g per pezzo	  2; casseruola su ripiano a filo Friggere la carne per alcuni minuti in una padella calda.
P21	Cosce di pollo, fresche	-	 3; lamiera dolci Se le cosce di pollo sono state marinate prima, impostare la temperatura più bassa e cuocerle più a lungo.
P22	Anatra, intera	2 - 3 kg	  2; pirofila su ripiano a filo Sistemare la carne sulla teglia. Girare l'anatra a metà cottura.
P23	Oca, intera	4 - 5 kg	  2; leccarda Sistemare la carne su una teglia da forno profonda. Girare l'oca a metà cottura.
P24	Polpettone	1 kg	 2; ripiano a filo

	Piatto	Peso	Livello / Accessorio ripiano
P25	Pesce intero, grigliato	0.5 - 1 kg per pesce	 2; lamiera dolci Farcire il pesce con burro, spezie ed erbe.
P26	Filetto di pesce	-	  3; casseruola su ripiano a filo
P27	Torta ai formaggi	-	 2;  28 cm Tortiera apribile su ripiano a filo
P28	Torta di mele	-	 3; lamiera dolci
P29	Crostata di mele	-	 2; tortiera su ripiano a filo
P30	Torta di mele americana	-	 1;  22 cm tortiera su ripiano a filo
P31	Brownies	2 kg di impasto	 3 leccarda
P32	Muffin	-	 3, vassoio muffin su ripiano a filo
P33	Torta di pane	-	 2; leccarda su ripiano a filo
P34	Patate al forno	1 kg	 2; lamiera dolci Mettere le patate intere con buccia sulla lamiera dolci.
P35	Spicchi	1 kg	 3 lamiera dolci rivestita con carta da forno Tagliare le patate a pezzi.
P36	Verdure miste grigliate	1 - 1.5 kg	 3 lamiera dolci rivestita con carta da forno Tagliare le verdure a pezzi.
P37	Crocchette, surgelate	0.5 kg	 3; lamiera dolci
P38	Patatine, surgelate	0.75 kg	 3; lamiera dolci
P39	Lasagna di carne/verdure con fogli di pasta secca	1 - 1.5 kg	 2; casseruola su ripiano a filo
P40	Patate gratinate (patate crude)	1 - 1.5 kg	 1; casseruola su ripiano a filo Ruotare il piatto a metà del tempo di cottura.
P41	Pizza fresca, sottile	-	  2; lamiera dolci rivestita con carta da forno
P42	Pizza fresca, spessa	-	  2; lamiera dolci rivestita con carta da forno
P43	Quiche	-	 2; teglia da forno su ripiano a filo
P44	Baguette / Ciabatta / Pane bianco	0.8 kg	  2; lamiera dolci rivestita con carta da forno Più tempo necessario per il pane bianco.
P45	Pane integrale / se-gale / nero	1 kg	  2; lamiera dolci rivestita con carta forno/leccarda su ripiano a filo

6.6 Modifica: Impostazioni

1. Ruotare la manopola per le funzioni cottura su .
2. Ruotare la manopola di controllo per selezionare . Premere OK.
3. Ruotare la manopola di regolazione per selezionare l'impostazione. Premere OK.
4. Ruotare la manopola di controllo per regolare il valore. Premere OK.
5. Ruotare la manopola per le funzioni cottura sulla posizione off per uscire da Menu.

Sottomenu: Impostazioni

Impostazione	Valore
01 Imposta ora	Modifica

Impostazione	Valore
02 Luminosità	1 - 5
03 Volume toni	1 - Bip, 2 - Clic, 3 - Suono disattivato
04 Volume acustico	1 - 4
05 Timer	On/Off
06 Luce cappa	On/Off
07 Riscaldamento rapido	On/Off
08 Modalità demo	Codice di attivazione: 2468
09 Versione software	Controllare
10 Ripristino impostazioni iniziali di fabbrica	Si / No

7. FUNZIONI AGGIUNTIVE

7.1 Blocco tasti

Questa funzione evita che si cambi per sbaglio la funzione dell'apparecchiatura.

Quando viene attivata mentre l'apparecchiatura è in uso, blocca il pannello dei comandi, assicurando che le attuali impostazioni di cottura continuino ininterrottamente.

Quando viene attivata mentre l'apparecchiatura è spenta, mantiene bloccato il pannello dei comandi, impedendo che l'apparecchiatura si accenda involontariamente.

 - tenere premuto per attivare la funzione.



Viene emesso un segnale acustico.  - lampeggia per 3 volte quando il blocco è attivato.

 - tenere premuto per disattivare la funzione.

7.2 Spegnimento automatico

Per motivi di sicurezza, se la funzione cottura è attiva e le impostazioni non vengono modificate, l'apparecchiatura si spegne

automaticamente dopo un determinato periodo di tempo.

 (°C)	 (h)
30 - 115	12.5
120 - 195	8.5
200 - 245	5.5
250 - massimo	3

Se si intende utilizzare una funzione cottura per una durata superiore al tempo di spegnimento automatico, impostare il tempo di cottura. Fare riferimento al capitolo "Funzioni orologio".





Lo spegnimento automatico non funziona con le funzioni: Luce cappa, Ora partenza ritardata.

7.3 Ventola di raffreddamento

Quando l'apparecchiatura è in funzione, la ventola di raffreddamento si attiva in modo automatico per raffreddare le superfici. Dopo aver spento l'apparecchiatura, la ventola di raffreddamento continua a funzionare finché l'apparecchiatura non si è raffreddata.

8. FUNZIONI OROLOGIO

8.1 Descrizione funzioni timer

 Contaminuti	Per impostare il conto alla rovescia. Allo scadere del timer, viene emesso un segnale acustico. Questa funzione non ha alcun effetto sul funzionamento dell'apparecchiatura e può essere impostata in qualsiasi momento.
 Tempo di cottura	Per impostare la durata della cottura. Quando il timer arriva alla fine, si sente un segnale e la funzione cottura si interrompe automaticamente.
 Ora partenza ritardata	Per posticipare l'inizio e/o la fine della cottura.
 Timer	Per mostrare la durata di funzionamento dell'apparecchiatura. Il massimo è 23 h 59 min. Questa funzione non ha alcun effetto sul funzionamento dell'apparecchiatura e può essere impostata in qualsiasi momento.

8.2 Impostazione: Contaminuti



1. Premere .

Il display visualizza: 0:00 e .



2. Ruotare la manopola di controllo per impostare Contaminuti.
3. Premere **OK**. Il timer inizia subito il conto alla rovescia.

8.3 Impostazione: Tempo di cottura



1. Ruotare le manopole per selezionare la funzione cottura e impostare la temperatura.
2. Premere  finché il display non visualizza: 0:00 e .
3. Ruotare la manopola di controllo per impostare Tempo di cottura.
4. Premere **OK**. Il timer inizia subito il conto alla rovescia.
5. Al termine del tempo, premere **OK** e ruotare la manopola delle funzioni cottura in posizione off.



8.4 Impostazione: Ora partenza ritardata

1. Ruotare le manopole per selezionare la funzione cottura e impostare la temperatura.
2. Premere  finché il display non visualizza:  e **START**.
3. Ruotare la manopola di regolazione per impostare l'ora di inizio.
4. Premere **OK**.



Il display visualizza: --:--  **STOP**.

5. Ruotare la manopola di regolazione per impostare l'orario fine.
6. Premere **OK**.
Il timer inizia il conto alla rovescia a un orario di avvio impostato.
7. Al termine del tempo, premere **OK** e ruotare la manopola delle funzioni cottura in posizione off.

8.5 Impostazione: Timer

1. Ruotare la manopola delle funzioni cottura su  per accedere a Menu.
2. Ruotare la manopola di controllo per selezionare  / Timer. Fare riferimento al capitolo "Utilizzo quotidiano", Menu: Impostazioni.
3. Premere **OK**.
4. Ruotare la manopola di controllo per attivare e disattivare il timer.
5. Premere **OK**.

8.6 Impostazione: Imposta ora

1. Ruotare la manopola delle funzioni cottura su  per accedere a Menu.
2. Ruotare la manopola di regolazione per selezionare  / Imposta ora. Fare riferimento al capitolo "Utilizzo quotidiano", Menu: Impostazioni.
3. Ruotare la manopola di controllo per impostare l'ora.
4. Premere **OK**.

9. USO DEGLI ACCESSORI

AVVERTENZA!

Fare riferimento ai capitoli sulla sicurezza.

9.1 Inserimento di accessori

Accessori disponibili a seconda del modello. Scansionare il codice QR per verificare come utilizzare gli accessori forniti con l'apparecchiatura. È possibile ordinare gli accessori opzionali separatamente. Per maggiori informazioni, contattare il fornitore locale.



Un piccolo rientro sulla parte superiore aumenta il livello di sicurezza e offre la protezione anti-ribaltamento. Gli incavi sono anche dispositivi antiribaltamento. Il bordo intorno al ripiano evita che pentole e padelle scivolino dal ripiano.

Inserire l'accessorio (ripiano a filo/lamiera dolci) tra le barre di guida del supporto

ripiano. Assicurarsi che il ripiano tocchi la parte posteriore dell'interno del forno e che i piedi siano rivolti verso il basso.

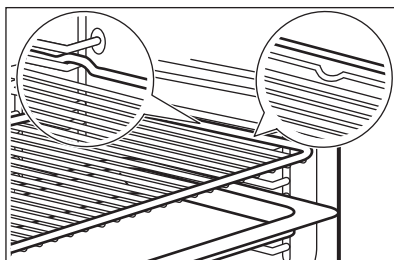

Se la teglia è inclinata, posizionarla verso la parte posteriore dell'interno del forno.

Se è presente un'iscrizione sull'accessorio, assicurarsi che sia rivolto verso di sé.

Se si utilizza una lamiera dolci perforata, posizionare la lamiera dolci/leccarda al di sotto, per raccogliere i liquidi che gocciolano.

10. CONSIGLI E SUGGERIMENTI

10.1 Consigli di cottura

La temperatura e i tempi di cottura specificati nelle tabelle sono solo indicativi. Dipendono dalle ricette, dalla qualità e quantità degli ingredienti utilizzati.

La nuova apparecchiatura può cuocere o arrostitire in modo differente rispetto all'apparecchiatura posseduta in precedenza. I suggerimenti seguenti mostrano le impostazioni consigliate per temperatura, tempo di cottura e posizione ripiano per tipi di alimenti specifici.

Contare le posizioni della griglia dal basso del forno.

Qualora non si trovino le impostazioni per una ricetta specifica, cercarne una simile.

Per suggerimenti sul risparmio energetico, fare riferimento al capitolo "Efficienza energetica".

Simboli utilizzati nelle tabelle:



Tipo di alimento



Funzione cottura



Temperatura



Accessorio



Posizione ripiano



Tempo di cottura (min)

10.2 Cottura ventilata umida - accessori consigliati





Usare scatole e contenitori scuri e non riflettenti. Assorbono meglio il calore rispetto al colore chiaro e ai piatti riflettenti.

- **Teglia per pizza:** scura, non riflettente, diametro 28cm

- **Piatto di cottura:** scuro, non riflettente, diametro 26cm
- **Pirofile monoporzione:** in ceramica, diametro 8cm, altezza 5 cm
- **Pirottino base soufflé:** scuro, non riflettente, diametro 28cm







10.3 Cottura ventilata umida

Per ottenere i risultati migliori, attenersi ai suggerimenti elencati nella tabella sottostante.

		°C		
Roll dolci, 16 pezzi	vassoio di cottura o ghiotta	180	2	20 - 30
Panini, 9 pezzi	vassoio di cottura o ghiotta	180	2	30 - 40
Pizza, surgelata, 0,35 kg	ripiano a filo	220	2	10 - 15
Rotolo con marmellata	vassoio di cottura o ghiotta	170	2	25 - 35
Brownie	vassoio di cottura o ghiotta	175	3	25 - 30
Soufflé, 6 pezzi	stampini di ceramica sulla griglia	200	3	25 - 30
Base pan di spagna	teglia per timballo su griglia	180	2	15 - 25
Pasticcini per il tè	piatto da forno su griglia	170	2	40 - 50
Pesce lesso, 0,3 kg	vassoio di cottura o ghiotta	180	3	20 - 25
Pesce intero, 0,2 kg	vassoio di cottura o ghiotta	180	3	25 - 35
Filetto di pesce, 0,3 kg	teglia per pizza su griglia	180	3	25 - 30
Carne lessa, 0,25 kg	vassoio di cottura o ghiotta	200	3	35 - 45
Shashlik, 0,5 kg	vassoio di cottura o ghiotta	200	3	25 - 30
Dolcetti, 16 pezzi	vassoio di cottura o ghiotta	180	2	20 - 30
Meringhe, 24 pezzi	vassoio di cottura o ghiotta	180	2	25 - 35
Muffin, 12 pezzi	vassoio di cottura o ghiotta	170	2	30 - 40
Pasta saporita, 20 pezzi	vassoio di cottura o ghiotta	180	2	25 - 30
Biscotti di pasta frolla, 20 pezzi	vassoio di cottura o ghiotta	150	2	25 - 35
Tartellette, 8 pezzi	vassoio di cottura o ghiotta	170	2	20 - 30
Verdure, lesse, 0,4 kg	vassoio di cottura o ghiotta	180	3	35 - 45
Omelette vegetariana	teglia per pizza su griglia	200	3	25 - 30
Verdure alla mediterranea, 0,7 kg	vassoio di cottura o ghiotta	180	4	25 - 30

10.4 Informazioni per gli istituti di test

Test conformemente a IEC 60350-1.

					
Tortine, 20 per teglia	Cottura convenzionale	Lamiera dolci	3	170	20 - 35
Tortine, 20 per teglia	Cottura ventilata	Lamiera dolci	3	150 - 160	20 - 35
Tortine, 20 per teglia	Cottura ventilata	Lamiera dolci	2 e 4	150 - 160	20 - 35
Torta di mele americana, 2 stampi Ø20 cm	Cottura convenzionale	Ripiano a filo	2	180	70 - 90
Torta di mele americana, 2 stampi Ø20 cm	Cottura ventilata	Ripiano a filo	2	160	70 - 90
Pan di Spagna senza grassi, stampo per torta Ø 26 cm ¹⁾	Cottura convenzionale	Ripiano a filo	2	170	40 - 50
Pan di Spagna senza grassi, stampo per torta Ø 26 cm ¹⁾	Cottura ventilata	Ripiano a filo	2	160	40 - 50
Pan di Spagna senza grassi, stampo per torta Ø 26 cm ¹⁾	Cottura ventilata	Ripiano a filo	2 e 4	160	40 - 60
Frollini al burro	Cottura ventilata	Lamiera dolci	3	140 - 150	20 - 40
Frollini al burro	Cottura ventilata	Lamiera dolci	2 e 4	140 - 150	25 - 45
Frollini al burro	Cottura convenzionale	Lamiera dolci	3	140 - 150	25 - 45
Toast ¹⁾	Grill	Ripiano a filo	4	max	1 - 5

¹⁾ Preriscaldare l'apparecchiatura per 10 minuti.

11. CURA E PULIZIA

AVVERTENZA!

Fare riferimento ai capitoli sulla sicurezza.

11.1 Note sulla pulizia

Agenti di pulizia

- Pulire la parte anteriore dell'apparecchiatura solo con un panno in microfibra imbevuto di acqua tiepida e detergente delicato. Pulire e controllare la guarnizione della porta attorno al telaio della cavità.

- Servirsi di una soluzione detergente per pulire le superfici metalliche.
- Pulire le macchie con un detergente delicato.

Uso quotidiano

- Pulire l'interno dell'apparecchiatura dopo ogni utilizzo. L'accumulo di grasso o di altri residui potrebbe causare un incendio.
- L'umidità può formare condensa nell'apparecchiatura o sui pannelli di vetro dello sportello. Per ridurre la condensa, mettere in funzione l'apparecchiatura 10 minuti prima di iniziare a cucinare. Non

lasciare le vivande nell'apparecchiatura per più di 20 minuti. Dopo ogni utilizzo, asciugare l'interno dell'apparecchiatura solo con un panno in microfibra.

Accessori

- Pulire tutti gli accessori dopo ogni utilizzo e lasciarli asciugare. Utilizzare solo un panno in microfibra imbevuto di acqua tiepida e un detergente delicato. Non lavare gli accessori in lavastoviglie.
- Non pulire gli accessori anti-aderenti con agenti abrasivi o oggetti appuntiti.

11.2 Rimozione dei supporti ripiano

Rimuovere i supporti ripiano per pulire l'apparecchiatura.

1. Spegner l'apparecchiatura e attendere che sia fredda.
2. Sfilare dapprima la guida di estrazione dalla parete laterale tirandola in avanti.
3. Estrarre la parte posteriore del supporto ripiano dalla parete laterale e rimuoverla.

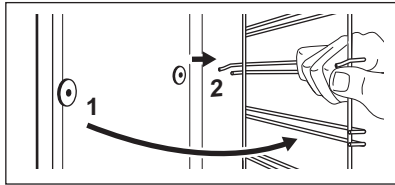



4. Installare i supporti ripiani seguendo al contrario la procedura indicata.

Se vengono fornite le guide telescopiche, i relativi perni di fissaggio devono essere rivolti in avanti.

11.3 Pulizia con acqua

Questa procedura di pulizia con acqua utilizza l'umidità per facilitare la rimozione dei residui di grasso e di cibo dall'apparecchiatura.

1. Versare l'acqua nella goffratura della cavità: 300 ml.
2. Selezionare Menu  / Pulizia 
3. Premere OK.

Durata: 30 min

Al termine della pulizia, viene emesso un segnale acustico. L'apparecchiatura si spegne.

4. Attendere che l'apparecchiatura sia fredda. Asciugare la cavità con un panno morbido.

11.4 Rimozione e installazione della porta

La porta del forno ha tre pannelli in vetro. È possibile rimuovere la porta del forno e i pannelli in vetro interni per pulirli. Leggere tutte le istruzioni "Rimozione e installazione della porta" prima di togliere i pannelli in vetro.

ATTENZIONE!

Non utilizzare l'apparecchiatura senza i pannelli in vetro.

1. Aprire completamente la porta e tenere le due cerniere.

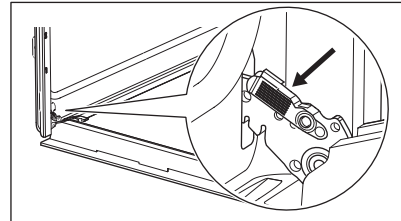

2. Sollevare e tirare i fermi fino a quando non fanno clic.

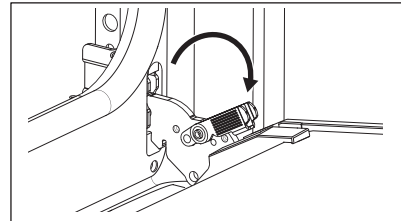

3. Chiudere la porta del forno fino alla prima posizione di apertura. Quindi sollevare e tirare per rimuovere la porta dalla sua sede.

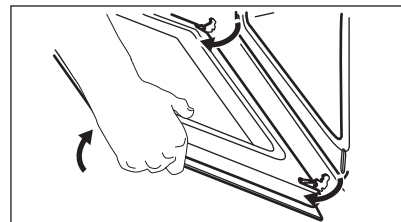

4. Appoggiare la porta su un panno morbido su una superficie stabile.
5. Tenere il rivestimento della porta **B** sul bordo superiore della porta da entrambi i lati e spingere verso l'interno per sbloccare la guarnizione a clip.

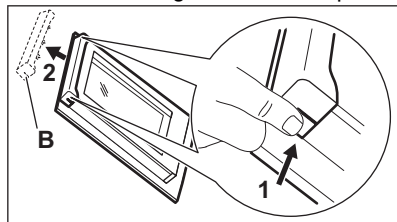

6. Rimuovere il rivestimento tirandolo in avanti.
7. Tenere i pannelli in vetro della porta per l'estremità superiore ed estrarli con attenzione, uno alla volta. Iniziare dal pannello superiore. Verificare che il vetro scorra completamente fino a uscire dai supporti.

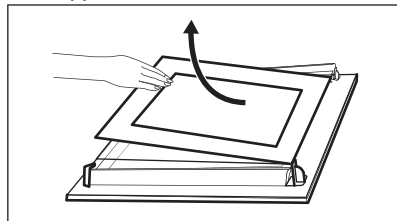

8. Pulire i pannelli in vetro con acqua e sapone. Asciugare accuratamente i pannelli in vetro. Non pulire i pannelli in vetro in lavastoviglie.
9. Al termine della pulizia installare i pannelli in vetro e la porta del forno.

Se la porta è installata correttamente, si sentirà uno clic quando si chiudono i fermi.

Assicurarsi di rimontare i pannelli in vetro (**A** e **B**) nell'ordine esatto. Verificare la presenza del simbolo/stampa sul lato del pannello in vetro. Ciascuno dei pannelli in vetro ha un aspetto diverso, per facilitare lo smontaggio e il montaggio.

Se installato correttamente, il profilo della porta emette un clic.

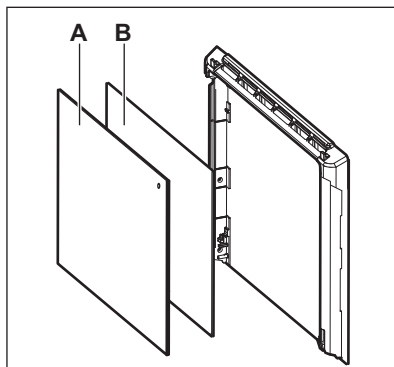

Assicurarsi di installare correttamente nelle sedi il pannello in vetro centrale.

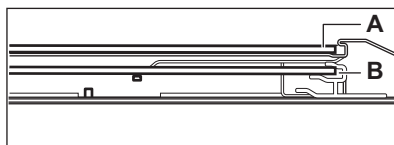

11.5 Sostituzione della lampadina

⚠ AVVERTENZA!

Pericolo di scossa elettrica.
La lampadina può essere rovente.

1. Spegnere l'apparecchiatura e attendere che sia fredda.
2. Staccare la spina dall'alimentazione elettrica.
3. Posizionare il panno sulla base del forno.

⚠ ATTENZIONE!

Tenere sempre la lampada alogena con un panno, per evitare che i residui di grasso si brucino sulla lampada.

Lampadina posteriore

1. Girare il rivestimento di vetro per toglierlo.
2. Pulire il coperchio in vetro.
3. Sostituire la lampadina con una resistente al calore fino a 300 °C.
4. Installare il coperchio in vetro.

12. RISOLUZIONE DEI PROBLEMI

AVVERTENZA!

Fare riferimento ai capitoli sulla sicurezza.

12.1 Cosa fare se...

Problema	Controllare se...
Non è possibile attivare l'apparecchiatura o metterla in funzione.	L'apparecchiatura è stata collegata in modo corretto all'alimentazione di rete.
L'elettrodomestico non si riscalda.	Lo spegnimento automatico è disattivo.
L'elettrodomestico non si riscalda.	È saltato il fusibile.
L'elettrodomestico non si riscalda.	Blocco tasti è disattivato.
La spia è spenta.	La Cottura ventilata umida è attivata.
La lampadina non funziona.	La lampadina è bruciata.
La guarnizione della porta è danneggiata.	Non utilizzare l'apparecchiatura. Contattare un Centro Assistenza Autorizzato.
Il display visualizza 00:00.	Si è verificata un'interruzione dell'alimentazione elettrica. Impostare l'ora.



Il display mostra un codice di errore non presente nella tabella, disattivare e riattivare il fusibile domestico e riavviare l'elettrodomestico. In caso di ricomparsa del codice di errore, contattare il Centro di assistenza autorizzato.

12.2 Dati dell'Assistenza

Qualora non sia possibile trovare una soluzione al problema, contattare il rivenditore o un Centro di assistenza autorizzato.

Le informazioni necessarie per il Centro Assistenza si trovano sulla targhetta dei dati. La targhetta si trova sul telaio anteriore dell'apparecchiatura. È visibile quando si apre lo sportello. Non rimuovere la targhetta dei dati dall'apparecchiatura.

Consigliamo di annotare i dati qui:

Modello (MOD.):

Codice prodotto (PNC):

Numero di serie (S.N.):

13. EFFICIENZA ENERGETICA

13.1 Scheda informativa del prodotto e informazioni sul prodotto in conformità alla normativa europea sull'ecodesign e sull'etichettatura energetica

Nome del fornitore	AEG	
Identificazione modello	NBU5A41SK 949497061 TU5AB42SM 949497062	
Indice di efficienza energetica	81.2	
Classe di efficienza energetica	A+	
Consumo energetico con carico standard, modalità tradizionale	0.93 kWh/ciclo	
Consumo di energia con un carico standard, modalità a circolazione d'aria forzata	0.69 kWh/ciclo	
Numero di cavità	1	
Fonte di calore	Elettricità	
Volume	72 l	
Tipo di forno	Forno da incasso	
Massa	NBU5A41SK	29.3 kg
	TU5AB42SM	29.3 kg

IEC/EN 60350-1 - Apparecchiature elettriche per la cottura per uso domestico - Parte 1: Cucine, forni, forni a vapore e griglie - Metodi per la misura delle prestazioni.

13.2 Informazioni sul prodotto per il consumo energetico e il tempo massimo per raggiungere la modalità a bassa potenza applicabile

Potenza elettrica assorbita in standby	0.8 W
Tempo massimo necessario al dispositivo per raggiungere automaticamente la modalità a bassa potenza applicabile	20 min

13.3 Consigli per il risparmio energetico

I consigli seguenti vi aiuteranno a risparmiare energia durante l'uso dell'apparecchiatura.

Assicurarsi che la porta dell'apparecchiatura sia chiusa quando l'apparecchiatura è in funzione. Non aprire troppo spesso la porta durante la cottura. Tenere pulita la guarnizione della porta e assicurarsi che sia ben fissata nella posizione corretta.

Servirsi di pentole in metallo e lattine e contenitori scuri, non riflettenti per migliorare il risparmio energetico.

Non preriscaldare l'apparecchiatura prima della cottura, a meno che non sia consigliato specificamente.

Ridurre quanto più possibile gli intervalli fra le diverse operazioni di cottura quando vengono preparati più piatti contemporaneamente.

Cucinare con ventola

Ove possibile, servirsi delle funzioni di cottura con la ventola per risparmiare energia.

Calore residuo

Quando la durata di cottura è superiore ai 30 minuti, ridurre la temperatura dell'apparecchiatura al minimo 3-10 minuti prima della fine del processo di cottura. La

cottura proseguirà grazie al calore residuo all'interno dell'apparecchiatura.

Utilizzare il calore residuo per mantenere caldo il cibo o scaldare altri piatti.

Quando si spegne l'apparecchiatura, il display visualizza il calore residuo o la temperatura.

Tenere in caldo gli alimenti

Scegliere l'impostazione di temperatura più bassa possibile per sfruttare il calore residuo e mantenere caldo il cibo. La spia di calore residuo o la temperatura compaiono sul display.

Cottura con lampada spenta

Spegnere la lampada in fase di cottura. Accenderla solo quando è necessario.

Cottura ventilata umida

Funzione progettata per risparmiare energia in fase di cottura.

Quando si utilizza questa funzione, la lampadina si spegne automaticamente dopo 30 secondi. È possibile riaccendere la lampada, ma questa azione ridurrà i risparmi energetici previsti.

14. CONSIDERAZIONI SULL'AMBIENTE

Riciclare i materiali con il simbolo . Buttare l'imballaggio negli appositi contenitori per il riciclaggio. Aiutare a proteggere l'ambiente e la salute umana e a riciclare rifiuti derivanti da apparecchiature elettriche ed elettroniche. Non smaltire le apparecchiature che riportano

il simbolo  insieme ai normali rifiuti domestici. Portare il prodotto al punto di riciclaggio più vicino o contattare il comune di residenza.

aeg.com

701130481-A-512024



CE