

# C WD 96M GBS IT

12NC: 859991722270

Codice EAN: 8003437065057

Whirlpool

SENSING THE DIFFERENCE

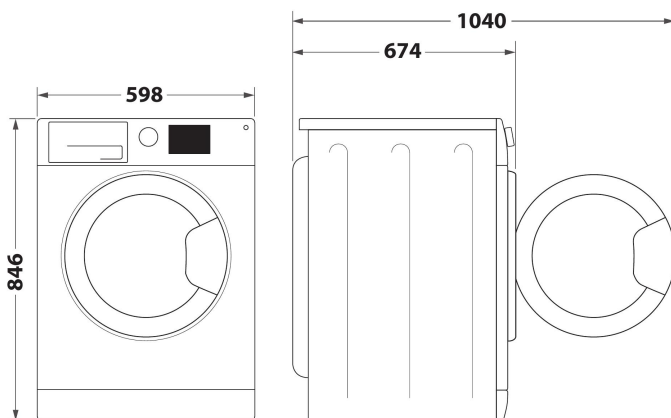

- Classe di efficienza energetica: A
- Capacità di asciugatura: 9,0 kg
- Finitura Manhattan Gray
- Tecnologia 6TH Sense
- 6° SensoLive: Connectivity
- Tecnologia a pompa di calore
- Avvio ritardato 1-24h
- SteamCare
- Livello di asciugatura regolabile
- Eco Cotone
- Lana
- Jeans
- Antipiega
- Indicatori di avanzamento
- Motore SenseInverter
- Rumorosità: 60 dBA
- Azione inversa del cestello
- Blocco di sicurezza
- Luce cestello
- Indicatore a LED di filtro pieno
- Indicatore digitale tempo residuo

## Asciugatrice a pompa di calore Whirlpool: a libera installazione, 9,0 kg - C WD 96M GBS IT

Caratteristiche di questa asciugatrice a libera installazione Whirlpool: eccezionale capacità del cestello di 9 kg per non restare mai senza spazio. Esclusiva tecnologia 6° SENSO che monitora costantemente il livello di umidità nel tamburo per proteggere i tuoi vestiti e garantire un'asciugatura perfetta. Funzione di connessione che consente all'elettrodomestico di ricevere informazioni riguardo il ciclo di lavaggio utilizzato e regolare le impostazioni di conseguenza per risultati perfetti. Azione di asciugatura delicata e igienica, che riduce le pieghe e rinfresca i tuoi vestiti. Tecnologia a pompa di calore riscalda efficacemente l'aria nell'elettrodomestico, riducendo significativamente il consumo energetico.

### OptiSense



Rilevando in modo intelligente i livelli di umidità e temperatura, la tecnologia OptiSense di Whirlpool regola automaticamente il ciclo di asciugatura per evitare il surriscaldamento, proteggendo i tuoi tessuti da un tipo di usura non necessaria.

### IronTouch



La tecnologia IronTouch di Whirlpool elimina la fatica della stiratura, garantendo che i tuoi capi escano dall'asciugatrice perfettamente asciutti e senza pieghe.

### Adaptive Dry



La tecnologia Adaptive Dry di Whirlpool ridefinisce l'asciugatura con un tocco personalizzato, utilizzando i feedback di HomeWhiz su grado di asciugatura, pieghe e durata del ciclo. Gli avanzati algoritmi di intelligenza artificiale adattano quindi i programmi di asciugatura futuri per soddisfare le tue preferenze, garantendo risultati perfettamente in linea con le tue aspettative.

### Capacità 9kg



Tutto lo spazio di cui hai bisogno. Con una straordinaria capacità di carico di 9 kg, questa asciugatrice Whirlpool offre tutto lo spazio di cui hai bisogno per il tuo bucato.

### Silent Spin



L'asciugatrice Silent Spin di Whirlpool porta il lusso del silenzio nella tua casa. Il rivestimento avanzato del cestello riduce al minimo i rumori di cerniere e bottoni, offrendo un'esperienza di asciugatura sensibilmente più silenziosa.

### Cestello a finitura Premium



Il cestello a finitura Premium presenta dei particolari rilievi e sollevatori pensati per garantire un'eccellente asciugatura e la massima cura per tutti i capi.

# C WD 96M GBS IT

12NC: 859991722270

Codice EAN: 8003437065057

Whirlpool

SENSING THE DIFFERENCE

## CARATTERISTICHE PRINCIPALI



Linea prodotto	Asciugabiancheria
Nome prodotto / codice commerciale	C WD 96M GBS IT
Codice EAN	8003437065057
Tipologia costruttiva del prodotto	A libera installazione
Tipo di installazione	A libera installazione
Piano removibile	Non disponibile
Tipo di caricamento	Carico frontale
Colore principale	Manhattan Gray
Dati nominali collegamento elettrico	600
Corrente	3,5
Tensione	230-240
Frequenza	50
Lunghezza del cavo di alimentazione elettrica	150
Tipo di spina	Euro
Altezza del prodotto	846
Larghezza del prodotto	598
Profondità del prodotto	674
Profondità con porta aperta a 90 gradi	1040
Peso netto	47.5

## SPECIFICHE TECNICHE

Programmi automatici	No
Sistema di monitoraggio dell'umidità	Sì
Regolazione della temperatura di asciugatura	No
Indicatore avanzamento programma	Sì
Indicatore digitale conto alla rovescia	Sì
Opzioni partenza ritardata	Regolazione continua
Tempo massimo di partenza ritardata	24
Indicatore filtro otturato	Sì
Indicatore serbatoio pieno	Sì
Asciugatura rapida	No
Sistema anti piega	Sì
Volume cestello	127

## PRESTAZIONI

Classe di efficienza Energetica (EU 2017/1369)	A
Classe di efficienza energetica (UE 2017/1369)	-
Consumo di energia totale annuo	148
Efficienza di condensazione (UE 2017/1369)	94
Consumo energetico ponderato per 100 cicli (UE 2017/1369)	79
Capacità massima in kg (UE 2017/1369)	9,0
Tipo asciugatrice	Condensazione
Emissioni di rumore aereo (EU 2017/1369)	60
Classe di emissioni di rumore aereo (EU 2017/1369)	A
Durata del programma a capacità nominale (UE 2017/1369)	270
Durata del programma a capacità dimezzata (UE 2017/1369)	160
Programma a tempo ponderato	207
Consumo di energia in modalità attesa (UE 2017/1369)	0,50
Consumo di energia in modalità spento (UE 2017/1369)	0,50

 **ENERG** 

WHIRLPOOL C WD 96M GBS IT

**A**



**79 kWh / 100**



A B C D **94%**



A B C D **60dB**



**9,0 kg**



**4:30**

2023/23/24