



Y3 .3

IPERESPRESSO

INSTRUCTION MANUAL - MANUEL D'UTILISATION  
INSTRUCCIONES DE USO - MANUALE DI ISTRUZIONI



<b>EN</b>	<b>INSTRUCTION MANUAL.....</b>	<b>4</b>
<b>FR</b>	<b>MANUEL D'UTILISATION .....</b>	<b>20</b>
<b>ES</b>	<b>INSTRUCCIONES DE USO .....</b>	<b>36</b>
<b>IT</b>	<b>ISTRUZIONI D'USO .....</b>	<b>25</b>

# EN IMPORTANT SAFETY MEASURES

When using electrical appliances, the following safety measures must always be followed.

## Use of the appliance

Read all instructions.

- This appliance is intended for household use only. Any other use is considered improper and therefore dangerous.
- Unplug the machine when the appliance is not in use.
- Never touch hot surfaces. The water/coffee dispensed from the machine may cause burns.
- This machine is designed to brew espresso coffee: Be careful not to scald yourself with water jets or through improper use of the machine.
- Children must not play with the appliance.
- Only use the machine in closed areas where it is protected from the weather.
- To protect against fire, electrical shocks or to avoid injuries, never allow cords, plugs and the machine body itself to become immersed in water or other fluids.
- Never use the appliance for any purpose other than that intended.
- Never rest the appliance on electrical or gas hobs, or place it in a hot oven.
- The appliance must be turned on only when being used. After use, it must be turned off by pressing the two coffee buttons simultaneously for 2 seconds and disconnecting the plug from the power outlet.
- Before unplugging the machine make sure that the coffee buttons are off.
- Using accessories not recommended by the manufacturer may result in fire, electric shocks or personal injury.
- Do not drape the cord over the counter top or table top. Do not pull the plug out by the cord and never touch it with wet hands.
- Do not carry or pull the coffee machine by the cord.
- To reduce the risk of injury, do not drape the cord over the counter top or table top where it can be pulled on by children or tripped over unintentionally.
- Do not use the appliance if the cord or plug are damaged or if the machine shows signs of malfunctioning or has been damaged in any way. Take the machine to the nearest authorised service centre for checks or repairs.
- Do not use extension cords or power strips. In case of fire use carbon dioxide (CO<sub>2</sub>) extinguishers. Do not use water or powder extinguishers.
- Do not use the appliance for other than its intended use.

## Installation of the appliance

- Read the instructions carefully.
- Do not install the machine in an area where the temperature may reach 5°C/32°F or lower (if water freezes, the appliance may be damaged) or higher than 40°C/104°F.
- Check that the electrical voltage used matches the requirements indicated on the appliance data plate. The appliance must only be connected to a properly earthed power socket.
- If the plug and socket are not compatible, have the plug replaced with a proper one by an authorised service centre.
- Place the machine on a counter top away from water taps and sinks.
- After removing the packaging, check that the appliance is in perfect condition before installation.
- Do not leave the packaging materials within the reach of children.

## Cleaning the appliance

- Before unplugging the machine make sure that the coffee buttons are off.
- Unplug the machine when performing cleaning operations.
- Wait until the appliance is cool before cleaning.
- Remove the water tank (7) by pulling it down slightly and then outward.
- Clean the body and accessories with a damp cloth, then wipe with a non-abrasive dry cloth. Do not use detergents.
- Do not expose the machine to jets of water or immerse partially or completely in water.

## If the appliance breaks down

Do not use the appliance if the power cord (6) or the plug are damaged, if the appliance shows signs of malfunctioning or is damaged. Take the machine to the nearest authorised service centre for checks or repairs. If the power cord (6) is damaged it must be replaced by the manufacturer or an authorised service centre. In case of damage or malfunction, turn off the appliance and do not tamper with it. For repairs contact a service centre authorised by the manufacturer and request the use of original spare parts only. Failure to comply with these instructions may compromise the safe operation of the appliance and will result in the forfeiture of warranty rights.

## Improper use of the appliance

- This appliance is intended for household use only. Any other use is considered improper and therefore dangerous.
- The manufacturer may not be considered liable for any accidents caused by lack of earthing or earthing that is not compliant with applicable laws.
- The manufacturer is not liable for possible damage caused by improper, incorrect or unreasonable use of the appliance.

### CAUTION: SAVE THESE INSTRUCTIONS.

The use of household appliances always requires compliance with the following basic safety measures:

1. Read the instructions before use.
2. Do not touch hot surfaces. Use the handles or knobs provided.
3. Do not immerse the cable, plug or machine in water or other liquids. Danger of electric shock.
4. The use of the machine by children or in their vicinity requires special care and supervision. The appliance must not be used by children.
5. Unplug the machine before cleaning or when it is not in use. Allow the machine to cool down before assembling or disassembling any part and before cleaning.
6. Do not operate the machine with a damaged cable or plug or in the event of malfunction or damage of any kind. Take the machine to the nearest service centre if it needs checking, repairing or adjusting.
7. The use of accessories not recommended by the manufacturer may cause fire, electric shock or personal injury.
8. Do not use the appliance outdoors.
9. Do not let the cable dangle from the edge of the table or counter and avoid contact between the cable and hot surfaces.
10. Do not place the machine on or near gas or electric hobs or inside an oven.
11. To switch off the machine, press the two coffee buttons simultaneously for 2 seconds and then unplug it.
12. Do not use the appliance for any other purpose than its intended use.
13. Take special care when using hot steam.

## Using the short cable

1. The machine is equipped with a short power cable to avoid the risk of entanglement or tripping due to a long cable.
2. Extensions may be used provided that the necessary caution is exercised.
3. When using an extension cord:
  - a. The electrical power specified for the extension cord must be at least equal to the electrical power of the appliance.
  - b. The extension cord must be arranged so as not to dangle from the counter or table to avoid the danger of it being pulled by children or someone tripping over it.
  - c. If the appliance is grounded, the extension cable must be a 3-conductor grounded cable.



## KEEP THESE INSTRUCTIONS

This appliance is for domestic use only.

# EN SUMMARY

GENERAL MACHINE OPERATING RULES.....	6
TECHNICAL DATA .....	6
MACHINE PARTS .....	7
MACHINE INSTALLATION AND START-UP .....	8
MAKING AN ESPRESSO .....	10
MAKING BREWED COFFEE.....	11
PROGRAMMING THE QUANTITIES.....	12
PROGRAMMING THE TEMPERATURE.....	13
CLEANING AND MAINTENANCE .....	14
DESCALING.....	15
WARRANTY LIMITATIONS .....	17
MACHINE STATUS WARNINGS .....	18
PROBLEM - CAUSE - SOLUTION.....	19

## GENERAL MACHINE OPERATING RULES

Read the instruction manual and the warranty limitations carefully. The machine must be connected to a properly grounded power outlet. The machine must be kept clean by frequently washing the cup holders, the drip tray, the used capsule tray and the water tank. Maintenance must be carried out with the machine off.

**IMPORTANT: Never immerse the machine or its removable components in water or put it in the dishwasher.**

The water in the tank must be replaced regularly. Do not use the appliance without water in the tank. It is advisable to use a descaler specifically designed for espresso machines at least once every 2 months following the instructions found in the chapter on DESCALING. The machine is equipped with a valve allowing to maintain constant pressure, which may cause some water to drip from the brew group.





## TECHNICAL DATA Mod. 641

Body material: ABS  
Heat exchanger material: aluminium  
Water tank capacity: 0.750 litres  
Used capsule tray: 7 capsules  
Pump: 19 bar  
Weight without packaging: 3.4 Kg  
Power supply: 120 V, 60 Hz  
Power: 850W with "Power save" function  
Dimensions (W x D x H) (mm): 100x298x254

Capitani  Piazza IV Novembre 1 - SOLBIATE CON CAGNO (CO)  
The manufacturer reserves the right to make changes or improvements without prior notice.

**ONLY USE IPERESPRESSO CAPSULES WITH THIS MACHINE.  
DISCOVER AND BUY ILLY IPERESPRESSO CAPSULES AT [SHOP.ILLY.COM](http://SHOP.ILLY.COM),  
AT THE SHOPS OR AUTHORISED ILLY CAFÉS OR CALL THE FREEPHONE  
NUMBER 800-821021 (ONLY FROM ITALY).**

# MACHINE PARTS

- 1 CAPSULE COMPARTMENT OPENING/CLOSING LEVER
- 2 BREW BUTTONS:
  -  > ESPRESSO COFFEE
  -  > BREWED COFFEE
- 3 COFFEE DISPENSING SPOUT
- 4 MUG HOLDER SURFACE
- 5 REMOVABLE USED CAPSULE TRAY
- 6 POWER CORD
- 7 WATER TANK
- 8 ESPRESSO CUP HOLDER SURFACE
- 9 IPERESPRESSO CAPSULES:
  -  > FOR ESPRESSO COFFEE
  -  > FOR BREWED COFFEE
- 10 DATA PLATE (UNDER BASE)

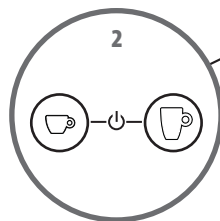
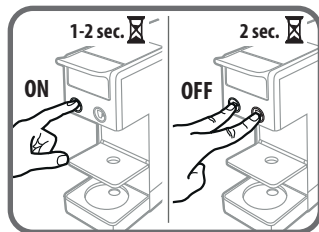
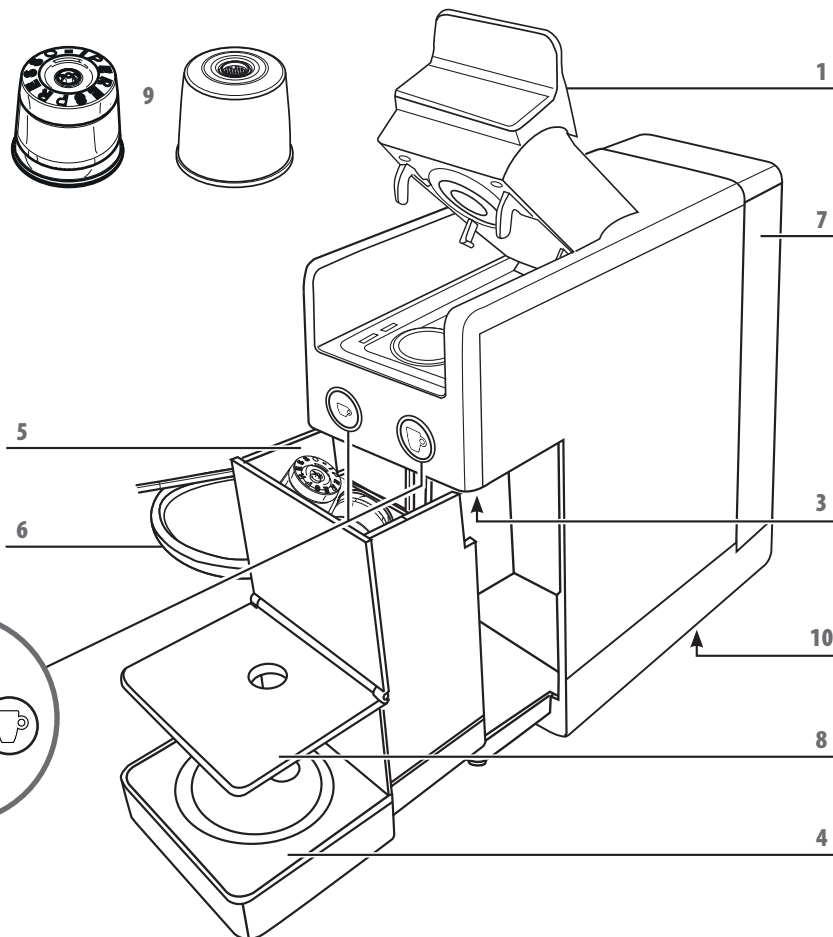

# EN MACHINE INSTALLATION AND START-UP

When used for the first time, or if the machine has been turned off for a long period of time, wash the tank before filling it. Furthermore it is recommended to dispense at least 3 mugs of water to rinse the internal machine circuits, proceeding as follows.

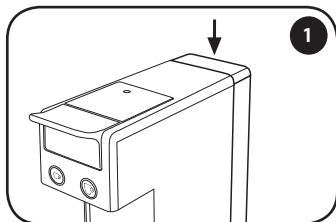

Remove the tank, pushing it downwards.

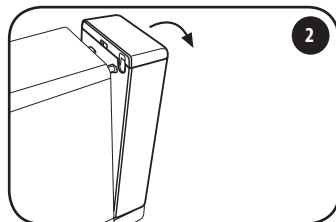

Turn the tank outwards.

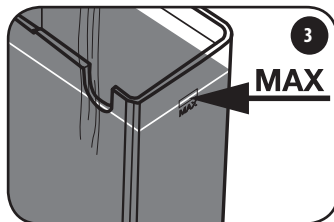

Fill the tank with fresh water to the maximum level.

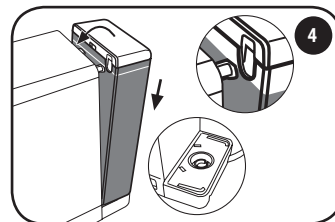

Attach the tank containing the descaling solution.  
Make sure that the tank is completely engaged.

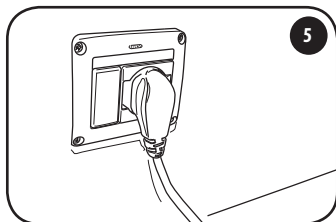

Connect the machine to the power outlet.

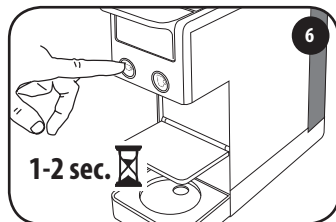

Turn on the machine by pressing one of the two coffee buttons for 1-2 sec.

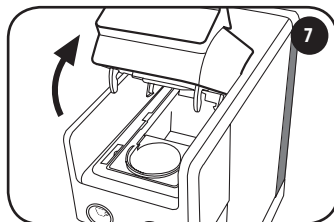

Make sure there are no capsules in the machine.

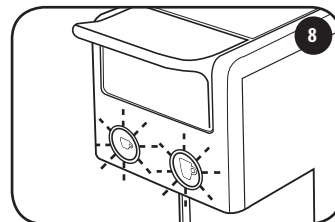

The ☺ and ☹ buttons will start to flash.

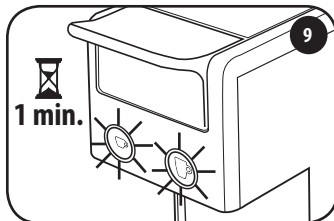

After approx. 1 minute, they will turn on fixed and the machine is ready to be used.

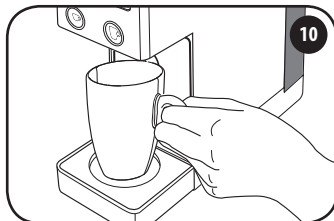

Place an empty mug below the dispenser.

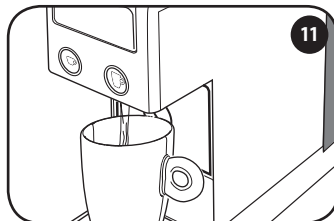

Press the ☞ or ☞ button and wait until the water stops dispensing. The machine is rinsed when at least 3 mugs of water have been dispensed. The machine is now ready for use.

#### Power Save function

If the machine remains on and it not used, the Power Save function activates after 15 minutes and the ☞ and ☞ buttons turn off.

To reactivate the machine, press one of the two buttons and wait for them to turn on fixed. The machine is now ready for use.

If the machine will not be used for a long period of time, turn off the machine, unplug it from the power outlet and empty the water tank.

# EN MAKING AN ESPRESSO

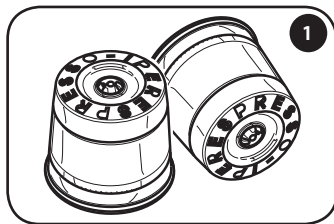

Use the illy capsules shown in the figure.

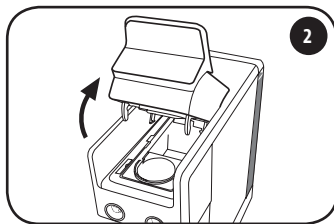

Slowly lift (to the stop) the lever that opens/closes the capsule compartment.

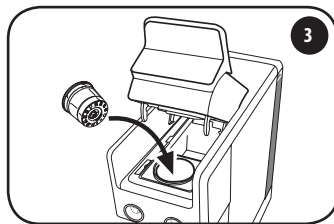

Insert the capsule as shown in the figure.

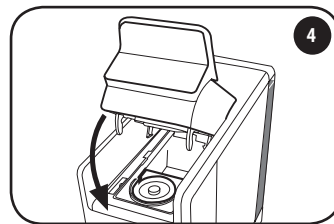

Close the lever completely.

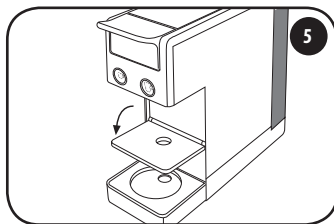

Lower the cup support grid. Fill the tank with fresh drinking water.

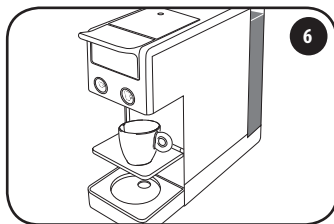

Place an espresso cup below the dispenser.

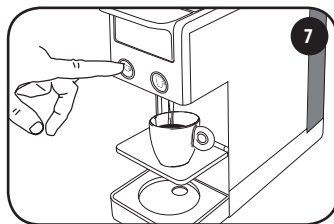

Press and release the ☞ button. The machine will stop dispensing automatically.

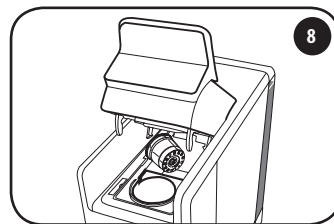

To eject the used capsule, slowly lift the lever and the capsule will be automatically collected in the specific container. If the capsule is not ejected, repeat the operation.

## SUGGESTIONS

To enjoy a high quality espresso remember to:

- Use the capsule for espresso with the ☞ button. If the incorrect capsule/button combination is used, repeat the operation correctly.
- Change the water in the tank every day.
- Use water with a total hardness of less than 12 French degrees to reduce scaling in the machine;
- Use thick and preheated cups to prevent the coffee from cooling down too fast. The cups can be heated by rinsing them with hot water.

# MAKING BREWED COFFEE

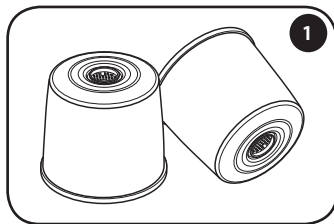

Use the illy capsules shown in the figure.

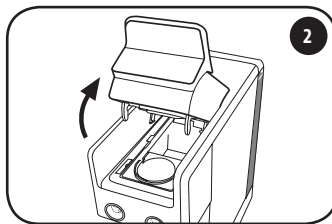

Slowly lift (to the stop) the lever that opens/closes the capsule compartment.

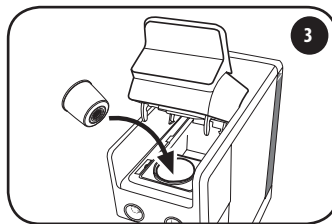

Insert the capsule as shown in the figure.

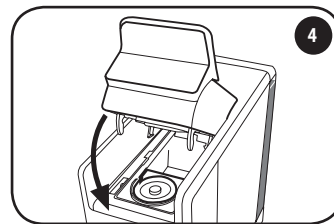

Close the lever completely.

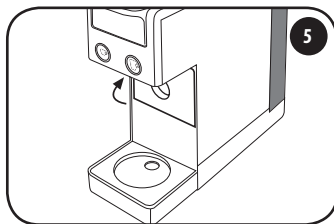

Move the cup support grid to the vertical position. Fill the tank with fresh drinking water.

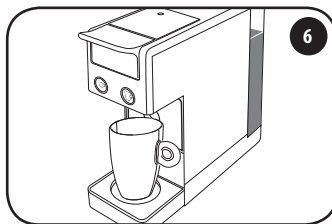

Place a large cup or mug below the dispenser.

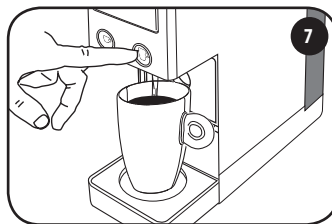

Press and release the ☕ button. The machine will stop dispensing automatically.

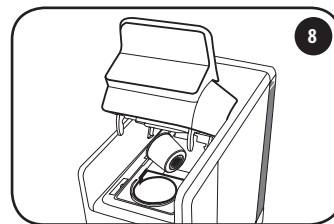

To eject the used capsule, slowly lift the lever and the capsule will be automatically collected in the specific container. If the capsule is not ejected, repeat the operation.

## SUGGESTIONS

To enjoy a high quality espresso remember to:

- Use the capsule for espresso with the ☕ button. If the incorrect capsule/button combination is used, repeat the operation correctly.
- Change the water in the tank every day.
- Use water with a total hardness of less than 12 French degrees to reduce scaling in the machine;
- Use thick and preheated cups to prevent the coffee from cooling down too fast. The cups can be heated by rinsing them with hot water.

# EN PROGRAMMING THE QUANTITIES

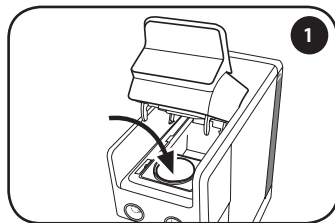

Put a capsule in the provided space.

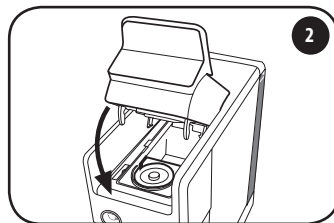

Close the lever completely.

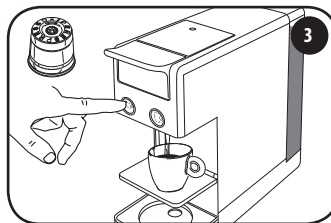

### Programming espresso:

Use the capsule shown in the figure. Press and hold the ☕ button, the machine will start to dispense coffee. Release the button once the desired quantity is reached.

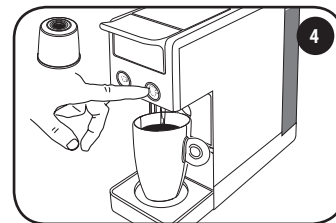

### Programming brewed coffee:

Use the capsule shown in the figure. Press and hold the ☕ button. The machine will start delivering coffee. Release the button once the desired quantity is reached.

Factory settings			
Button	Capsule	Quantity	Cup
	 Espresso: medium roast, dark roast, decaf	approx. 25 ml	
	 Long espresso (blue capsule)	approx. 50 ml	
	 Brewed coffee	approx. 220 ml	

The machine is now programmed. The next time the ☕ or ☕ button is pressed, the machine will dispense the quantity of coffee that was just stored.

### HOW TO COME RETURN THE MACHINE TO THE FACTORY SETTINGS:

With the lever open, turn on the machine by pressing one of the two coffee buttons for 1-2 sec.  
Press the ☕ button 5 times within 15 seconds.  
The ☕ and ☕ buttons will flash quickly for 2 seconds and will then turn on fixed.  
Now the machine has returned to the factory settings for both preparations, both for the quantity as well as the temperature.

# PROGRAMMING THE TEMPERATURE

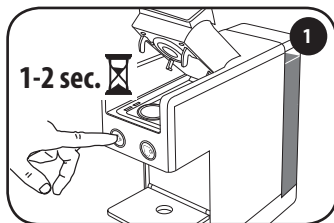

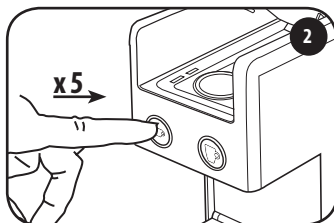

With the lever open, turn on the machine by pressing one of the two coffee buttons for 1-2 sec. Do not insert a capsule.



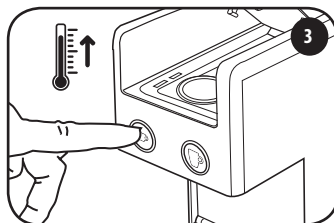



Press the  button 5 times within 15 seconds of turning on the machine. Both buttons will flash. It is now possible to change the temperature as described in points 3 and 4.

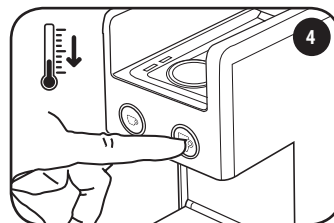



Press the  button to increase the temperature. The  button flashes. Both buttons flash after approx. 3 seconds.



Press the button  to decrease the temperature. The  button flashes. Both buttons flash after approx. 3 seconds.



The machine is now programmed. The next time the  or  button is pressed, the coffee is dispensed at the temperature that was just stored.

## HOW TO COME RETURN THE MACHINE TO THE FACTORY SETTINGS:

With the lever open, turn on the machine by pressing one of the two coffee buttons for 1-2 sec.  
Press the  button 5 times within 15 seconds.  
The  and  buttons will flash quickly for 2 seconds and will then turn on fixed.  
Now the machine has returned to the factory settings for both preparations, both for the quantity as well as the temperature.

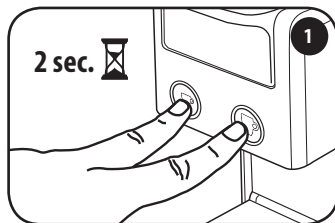
# EN CLEANING AND MAINTENANCE



Switch off the machine by pressing the two coffee   keys simultaneously for 2 seconds.

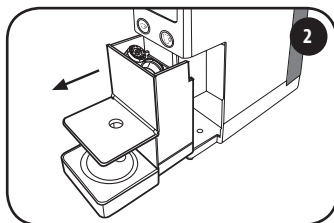

Remove the capsule holder. The capsule holder can contain a maximum of 7 capsules. Therefore it should be emptied regularly to prevent the capsules from getting stuck.

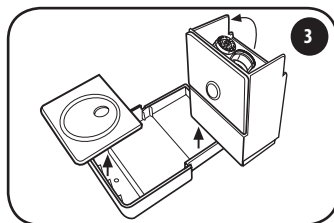

Empty the capsule holder and rinse it. Clean the tray and grid of residual water and coffee. Once clean, engage the tray in the grid.

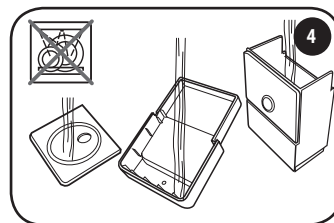

Rinse the components under running water and dry them. Do not wash the components in the dishwasher.

## SUGGESTIONS

- If the machine is not being used, turn it off and unplug it from the power outlet.
- Store the capsule coffee machine in a dry place, away from dust and out of the reach of children.
- It is recommended to put the machine in its original packaging.
- The storage temperature must not be lower than 5°C, to avoid the internal machine parts from being damaged due to the water freezing.
- To ensure correct hygiene and maintain high product quality, it is advisable to expel the capsule immediately after the coffee is dispensed.

# DESCALING

If the dispensing buttons ☞ and ☞ flash alternately, the machine must be descaled. Read all instructions carefully before performing the descaling in order to familiarise yourself with the process. The cycle lasts about 8 minutes.

**N.B.:** If the operations are not carried out according to the indicated time, the machine will not start the descaling process. In this case, turn off the machine and repeat the steps from the beginning.

Limescale accumulation is a normal result of machine use. The machine has an automatic program that helps optimise cleaning and removes scale deposits from the interior. If the descaling procedure is not carried out, scale may cause malfunctions that are not covered by the warranty.

Use only descaling products for coffee machines. Do not use vinegar, lye, salt or formic acid as they damage the machine. Follow the procedure described below and not the instructions on the package of the descaling solution.



Close the lever, do not insert any capsule.  
Switch off the machine by pressing the two coffee ☞ ☞ keys simultaneously for 2 seconds.

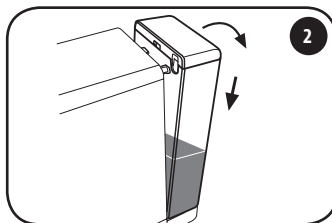

Remove the tank and empty the remaining water.

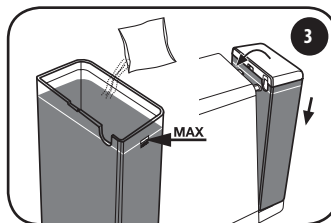

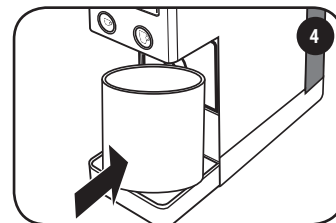

Fill the tank with fresh water to the maximum level and let the descaling solution dissolve.  
Attach the tank containing the descaling solution.

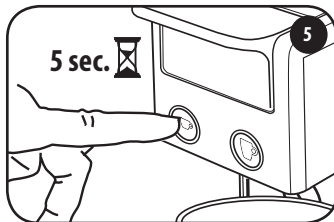

Place a container of at least 0.75 litre capacity under the dispensing spout.



Turn on the machine by pressing the button  for 5 seconds.

After 5 seconds the button  will start flashing. Release the button .

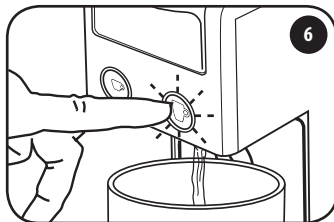

The  button flashes.

Press the button  to start the descaling cycle. The machine begins dispensing water.

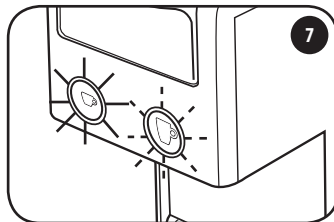

At the end of the descaling cycle, the button  is steady on while the button  is flashing.

Remove the container and empty it.

Wash the tank thoroughly and fill it with fresh water.

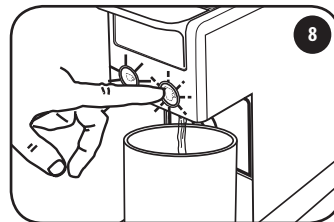

Attach the tank containing fresh water (see point 3).

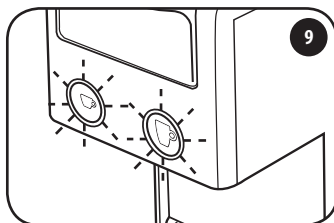

Place a container of at least 0.75 litre capacity under the dispensing spout.

Press the  button to start the rinse cycle. The machine begins dispensing water.



At the end of the rinse cycle, the button  and the button  flash simultaneously.

Remove the container and empty it.

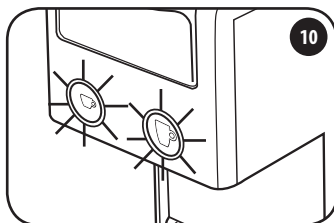

Wait until the button  and the button  become steady on.

The machine is now ready for use.

## DESCALING - PROBLEM - CAUSE - SOLUTION

PROBLEM	CAUSE	SOLUTION
The descaling/rinsing cycle is interrupted.	Power failure.	When the power is restored, the cycle resumes automatically after the interruption.
	The machine has been accidentally turned off.	Turn the machine on again: the cycle resumes automatically after the interruption.
	Opening the lever when the cycle has already started.	Close the lever: the cycle resumes automatically after the interruption.
The machine does not brew water.	The water tank is empty.	Fill the water tank.

## WARRANTY LIMITATIONS

### CAUTION:

If descaling is not carried out regularly, limescale may cause malfunctions that are not covered by the warranty. Do not use vinegar, lye, salt or formic acid as they may damage the machine. Use only descaling products suitable for coffee machines. The descaling solution must be disposed of according to applicable regulations. Do not drink the liquid dispensed during the descaling process; the machine may not be used for brewing coffee until after the descaling process has terminated.





The warranty does not cover failures caused by:

- A lack of periodical descaling.
- Operation at a voltage other than what is specified on the data plate.
- Misuse or failure to follow instructions.
- Changes made internally.
- The warranty does not cover repair costs for machines that have been tampered with by unauthorised service centres. Such costs will be entirely payable by the customer.
- Do not to wash the drip tray and the used capsule tray in the dishwasher machine. Failure to follow these instructions may cause problems to both components that are not covered by the warranty.

### CAUTION:

Saving the original packaging (at least over the warranty period) is advisable in the event that the machine needs to be sent to an authorised service centre. Any damage caused due to transport without proper packaging is not covered by the warranty.

## EN WARNINGS - STATUS - MACHINE

	<p><b>Both buttons flash</b>  <i>The machine has been turned on and is heating up.</i></p>
	<p><b>On fixed</b>  <i>The machine has reached the correct temperature for dispensing.</i></p>
	<p><b>The espresso button is on fixed</b>  <i>The machine is dispensing an espresso.</i></p>
	<p><b>The brewed coffee button is on fixed</b>  <i>The machine is dispensing a brewed coffee.</i></p>
	<p><b>The buttons flash alternating</b>  <i>The machine must be descaled.</i></p>
	<p><b>Slow flashing (only the brewed coffee button)</b>  <i>The machine indicates that the descaling procedure has been selected. In this condition, the tank contains the descaling solution.</i></p>
	<p><b>Fast flashing (only the brewed coffee button)</b>  <i>The machine indicates that the first part of descaling is in progress. The machine is dispensing the descaling solution.</i></p>
	<p><b>Slow flashing (only the brewed coffee button) and the espresso button on fixed</b>  <i>The machine indicates that the first part of descaling is completed. Rinse the tank and refill it with fresh drinking water.</i></p>
	<p><b>Fast flashing (only the brewed coffee button) and the espresso button on fixed</b>  <i>The machine indicates that the second part of descaling is in progress. The machine is dispensing water for rinsing the circuit.</i></p>
	<p><b>Fast flashing (only the espresso button)</b>  <i>The machine is malfunctioning. Turn off and then on again after 30 seconds. If the defect occurs again, contact an authorised service centre.</i></p>

## PROBLEM - CAUSE - SOLUTION

Problem	Resolution	If the problem persists
The machines does not turn on.	Check the socket, the plug, the voltage and that you have pressed one of the two coffee buttons for 1-2 seconds.	Contact an authorised help centre.
The machine does not brew coffee.	The water tank is empty. Fill the water tank. Tank not inserted correctly. - Insert the water tank correctly. Incomplete closure of the moving part of the machine head. - Close the lever tight. Pump won't start. - Dispense water without capsule and then try again with new capsule.	
The machine makes too much noise.	The water tank is empty. Fill the water tank. Tank not inserted correctly. - Insert the water tank correctly.	
Droplets of water leak from the unit after it is turned on.	It is not a problem, the machine is warming up.	
The machine brews coffee slowly.	The speed of brewing depends on the variety of coffee. You're using a different type of capsule. - Check the type of capsule used. There is limescale. - Run the descaling cycle.	
The machine brews coffee too fast.	The speed of brewing depends on the variety of coffee. You're using a different type of capsule. - Check the type of capsule used.	
The coffee is cold.	Warm up the cup.	
Coffee tastes sour.	Brew a couple of cups of water. Capsule expired. - Use a new capsule.	
The buttons flash alternately.	Descaling cycle required. - Run the descaling cycle.	
The "espresso" button flashes quickly.	The machine is malfunctioning. Turn off and then on again after 30 seconds.	
The descaling cycle does not start.	Descaling must be done with the machine cold.	

# FR MESURES IMPORTANTES DE SÉCURITÉ

Lors de l'utilisation d'appareils électriques, il est nécessaire de toujours respecter les mesures de sécurité suivantes.

## Utilisation de l'appareil

Lire intégralement les instructions.

- Cet appareil ne doit être utilisé que pour un usage domestique. Toute autre utilisation doit être considérée comme inadaptée et donc dangereuse.
- Débrancher la fiche de l'installation électrique lorsque l'appareil n'est pas utilisé.
- Ne jamais toucher une surface chaude. Les distributions d'eau/café de la machine peuvent provoquer des brûlures.
- Cette machine est construite pour « faire un café expresso » : faire attention à ne pas se brûler avec des jets d'eau ou en utilisant cette machine de manière incorrecte.
- Les enfants ne doivent pas jouer avec l'appareil.
- Utiliser l'appareil exclusivement dans des lieux clos et protégés des agents atmosphériques externes.
- Pour se protéger du feu, de toutes décharges électriques ou dommages, ne pas immerger le cordon, la fiche et le corps de la machine dans l'eau ou tout autre liquide.
- Ne pas utiliser l'appareil pour des usages différents de ceux prévus.
- Ne pas poser l'appareil sur des réchauds électriques ou à gaz, ou dans un four chaud.
- L'appareil doit être allumé exclusivement pendant le temps nécessaire à son utilisation, après quoi, il doit être éteint en appuyant simultanément pendant 2 secondes sur les deux touches café et la fiche doit être débranchée de la prise de courant.
- S'assurer que les touches café soient éteintes avant de débrancher la fiche.
- L'utilisation d'accessoires non recommandés par le fabricant peut provoquer des incendies, des décharges électriques ou des lésions aux personnes.
- Ne pas laisser le câble pendre des tables ou plans de travail. Ne pas extraire la prise en la tirant par le câble et ne pas la toucher avec les mains mouillées.
- Ne pas porter ou tirer la machine à café par le câble.
- Pour réduire le risque de blessures, ne pas laisser le câble tomber du plan de travail ou de la table car les enfants pourraient le tirer ou trébucher involontairement.
- Ne pas utiliser l'appareil si le cordon ou la fiche sont endommagés ou si la machine

ne fonctionne pas correctement ou si elle a subi un quelconque dommage. Porter l'appareil à un centre d'assistance agréé en vue d'un contrôle, d'une réparation ou d'une vérification de son bon fonctionnement.

- Ne pas utiliser de rallonges ou de prises multiples. En cas d'incendie, utiliser des extincteurs à gaz carbonique (CO<sub>2</sub>). Ne pas utiliser d'eau ou des extincteurs à poudre.
- Utiliser l'appareil uniquement pour l'utilisation pour laquelle il est conçu.

## Installation de l'appareil

- Lire attentivement les instructions.
- Ne jamais installer la machine dans un environnement pouvant atteindre une température inférieure ou égale à 5°C (si l'eau gèle, l'appareil peut être endommagé) ou supérieure à 40°C.
- Vérifier que la tension du réseau électrique corresponde à celle indiquée sur la plaque signalétique de l'appareil. Ne brancher l'appareil qu'à une prise de courant convenablement mise à la terre.
- En cas d'incompatibilité entre la prise de courant et la fiche de l'appareil, faire remplacer la fiche par une autre de type adapté, par un centre d'assistance agréé.
- Positionner l'appareil au-dessus d'un plan de travail éloigné des robinets d'eau et des éviers.
- Après avoir enlevé l'emballage, s'assurer que l'appareil est en parfait état avant son installation.
- Ne pas laisser les matériels utilisés pour emballer la machine à la portée des enfants.

## Nettoyage de l'appareil

- S'assurer que les touches café soient éteintes avant de débrancher la fiche.
- Débrancher la fiche de la prise de courant de l'installation électrique lors du nettoyage.
- Laisser refroidir l'appareil avant le nettoyage.
- Extraire le réservoir d'eau (7) en le tirant légèrement vers le bas puis vers l'extérieur.
- Nettoyer la carrosserie et les accessoires avec un linge humide et sécher ensuite avec un linge sec non abrasif. L'utilisation de détergents est déconseillée.
- Ne pas soumettre l'appareil à d'abondants jets d'eau ou à des immersions partielles ou totales.

## En cas de panne de l'appareil

Ne pas utiliser l'appareil si le câble (6) ou la fiche est endommagée ou si l'appareil présente des signes de dysfonctionnement ou a subi des dommages. Retourner l'appareil au service après-vente agréé le plus proche pour les contrôles ou les réparations. Si le câble d'alimentation (6) est endommagé, il doit être remplacé par le fabricant ou par son service après-vente. En cas de panne ou de mauvais fonctionnement de l'appareil, l'éteindre sans l'altérer. Pour d'éventuelles réparations, s'adresser uniquement à un Centre d'assistance technique agréé par le fabricant et demander l'utilisation de pièces de rechange d'origine. Le non-respect des dispositions ci-dessus peut compromettre la sécurité de l'appareil et faire perdre le droit à la garantie.

## Utilisation impropre de l'appareil

- Cet appareil ne doit être utilisé que pour un usage domestique. Toute autre utilisation doit être considérée comme inadaptée et donc dangereuse.
- Le fabricant ne peut être jugé responsable des éventuels incidents provoqués par l'absence ou par la non-conformité aux lois en vigueur de l'installation de mise à la terre.
- Le fabricant ne peut être tenu responsable des éventuels dommages dérivant d'utilisations impropres, erronées et déraisonnables de l'appareil.

### ATTENTION : CONSERVER CES INSTRUCTIONS.

L'utilisation d'électroménagers exige toujours le respect de certaines mesures de sécurité de base telles que :

1. Lire les instructions avant l'utilisation.
2. Ne pas toucher les surfaces chaudes. Utiliser les poignées ou les pommeaux fournis.
3. Ne pas plonger le câble, la fiche ou la machine dans l'eau ou autres liquides. Danger de choc électrique.
4. L'utilisation de la machine par des enfants ou à proximité d'eux nécessite une attention et une surveillance particulières. L'appareil ne doit être utilisé par des enfants.
5. Débrancher la fiche de la prise avant de nettoyer la machine ou lorsque la machine n'est pas utilisée. Laisser la machine refroidir avant de monter ou de démonter une quelconque pièce et avant le nettoyage.
6. Ne pas mettre la machine en marche avec le câble ou la fiche endommagés ou en cas de dysfonctionnement ou de dommages de quelque nature que ce soit. Porter

la machine au centre d'assistance le plus proche si elle doit être contrôlée, réparée ou réglée.

7. L'utilisation d'accessoires non recommandés par le producteur de l'appareil peut provoquer des incendies, des décharges électriques ou des lésions aux personnes.
8. Ne pas utiliser l'appareil à l'extérieur.
9. Ne pas laisser le câble pendre du bord de la table ou du plan de travail et éviter le contact du câble avec des surfaces chaudes.
10. Ne pas placer la machine sur ou à proximité d'une cuisinière à gaz ou électrique ou à l'intérieur d'un four.
11. Pour éteindre la machine, appuyer simultanément sur les deux touches café pendant 2 secondes puis débrancher la fiche de la prise.
12. Ne pas utiliser l'appareil pour des usages différents de ceux prévus.
13. Porter une attention particulière lors de l'utilisation de la vapeur chaude.

## Utilisation du câble court

4. La machine est équipée d'un câble d'alimentation court pour éviter tout risque d'enchevêtrement ou de trébuchement dû à un câble long.
5. Les rallonges peuvent être utilisées à condition de prendre les précautions nécessaires.
6. En cas d'utilisation d'une rallonge :
  - d. La puissance électrique indiquée pour la rallonge doit être au moins égale à la puissance électrique de l'appareil.
  - e. La rallonge doit être disposée de manière à ne pas pendre du plan de travail ou de la table afin qu'elle ne soit tirée par des enfants ou que quelqu'un ne puisse trébucher.
  - f. Si l'appareil est muni de mise à la terre, la rallonge doit être un câble avec mise à la terre à 3 conducteurs.



## CONSERVER LES PRÉSENTES INSTRUCTIONS

Cet appareil est destiné exclusivement à un usage domestique.

RÈGLES GÉNÉRALES POUR L'UTILISATION DE LA MACHINE .....	22
CARACTÉRISTIQUES TECHNIQUES .....	22
PARTIES DE LA MACHINE .....	23
INSTALLATION ET MISE EN SERVICE DE LA MACHINE.....	24
PRÉPARATION DU CAFÉ EXPRESSO .....	26
PRÉPARATION DU CAFÉ AMÉRICAIN .....	27
PROGRAMMATION DES VOLUMES.....	28
PROGRAMMATION DE LA TEMPÉRATURE .....	29
NETTOYAGE ET ENTRETIEN.....	30
DÉTARTRAGE .....	31
LIMITATIONS DE GARANTIE .....	33
NOTIFICATIONS ÉTAT MACHINE .....	34
PROBLÈME - CAUSE - SOLUTION .....	35

## RÈGLES GÉNÉRALES POUR L'UTILISATION DE LA MACHINE

Lire attentivement le manuel d'instructions et les limitations de garantie. La machine doit être branchée à une prise de courant dotée d'une mise à la terre. La machine doit être maintenue propre en lavant fréquemment les porte-tasses, le bac récupérateur de gouttes, le bac de récupération de capsules usagées et le réservoir d'eau. L'entretien doit être effectué avec la machine arrêtée.

**IMPORTANT : ne jamais immerger la machine ou ses composants amovibles dans l'eau ou la mettre dans le lave-vaisselle.**

L'eau contenue dans le réservoir doit être régulièrement remplacée. Ne pas utiliser la machine sans eau dans le réservoir. Il est conseillé d'utiliser au moins tous les 2 mois un produit pour éliminer le calcaire étudié expressément pour les machines espresso selon les indications du chapitre détartrage. La machine est équipée d'une vanne permettant de maintenir la pression constante, on remarquera pour cette raison la fuite de gouttes d'eau du groupe de distribution du café.

## CARACTÉRISTIQUES TECHNIQUES

### Mod. 641

Matériau carrosserie : ABS  
Matériau échangeur de chaleur : aluminium  
Volume réservoir d'eau : 0,750 litre  
Capacité du bac de récupération capsules : 7 capsules  
Pompe : 19 bars  
Poids sans emballage : 3,4 kg  
Alimentation électrique : 120 V, 60 Hz  
Puissance : 850 W avec fonction « Power save »  
Dimensions (L x P x H) (mm) : 100x298x254

Capitani  Piazza IV Novembre 1 - SOLBIATE CON CAGNO (CO)  
Le producteur se réserve le droit d'apporter des modifications ou des améliorations sans préavis.

**N'UTILISER QUE DES CAPSULES IPERESPRESSO AVEC CETTE MACHINE. DÉCOUVREZ ET ACHETEZ LES CAPSULES IPERESPRESSO ILLY SUR SHOP. ILLY.COM, DANS LES MAGASINS, DANS BARS ILLY REVENDEURS AGRÉÉS OU APPELEZ LE NUMÉRO GRATUIT 800-821021 (UNIQUEMENT DEPUIS L'ITALIE).**

# PARTIES DE LA MACHINE

11 LEVIER D'OUVERTURE/FERMETURE COMPARTIMENT CAPSULES

12 TOUCHES DE DISTRIBUTION :

 > CAFÉ EXPRESSO

 CAFÉ AMÉRICAIN

13 DISTRIBUTEUR CAFÉ

14 PLAN PORTE-TASSE MUG

15 BAC DE RÉCUPÉRATION CAPSULE USAGÉES EXTRACTIBLE

16 CÂBLE D'ALIMENTATION

17 RÉSERVOIR D'EAU

18 PLAN PORTE-TASSE EXPRESSO

19 CAPSULES IPERESPRESSO :

 > POUR CAFÉ EXPRESSO

 POUR CAFÉ AMÉRICAIN

20 PLAQUE SIGNALÉTIQUE (SOUS LA BASE)

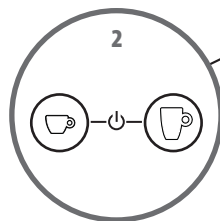
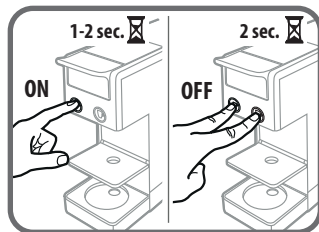
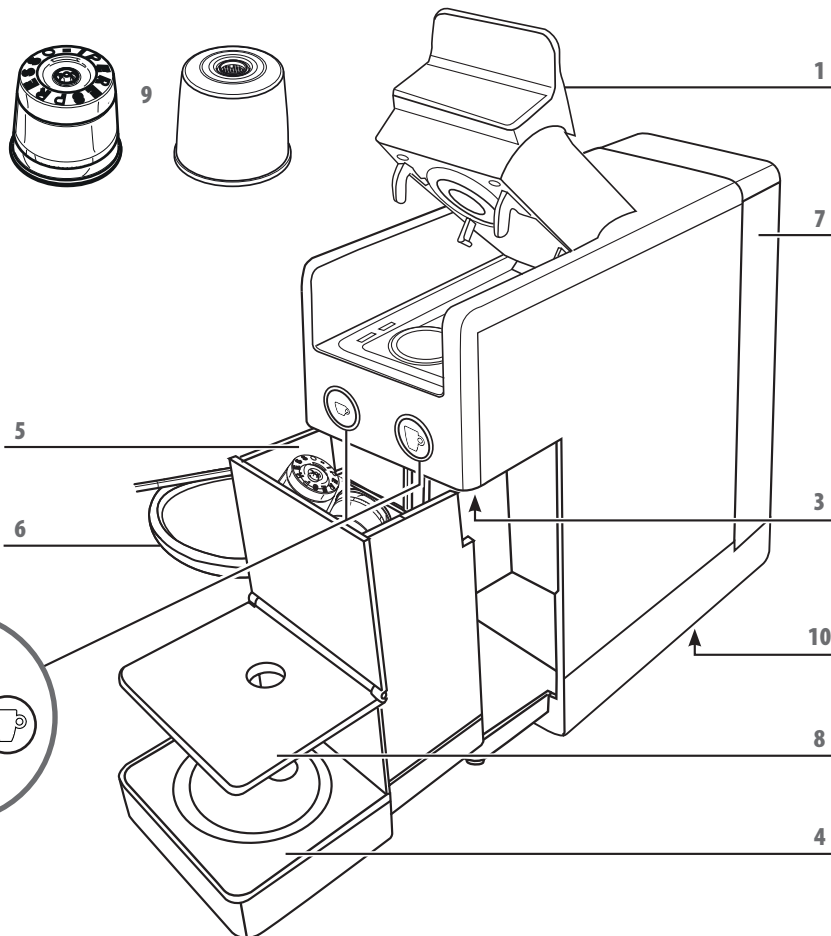

# FR INSTALLATION ET MISE EN SERVICE DE LA MACHINE

Lors de la première utilisation, ou si la machine est restée éteinte pendant une période prolongée, laver le réservoir avant de le remplir, il est également conseillé de distribuer au moins 3 tasses d'eau, pour permettre le rinçage des circuits internes de la machine, en observant la procédure suivante.

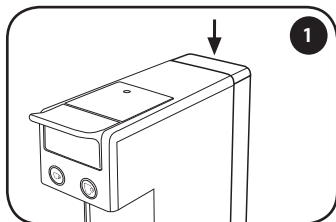

Extraire le réservoir en le poussant vers le bas.

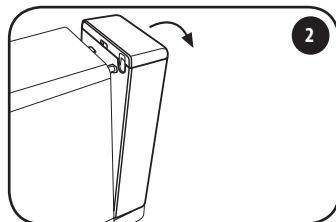

Tourner le réservoir vers l'extérieur.

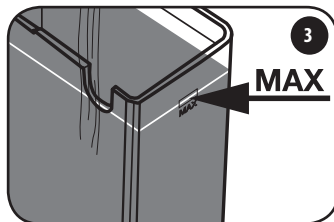

Remplir le réservoir d'eau potable fraîche jusqu'au niveau maximum.

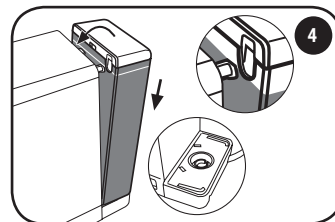

Remettre le réservoir en place au niveau des deux fentes et l'accompagner vers la machine jusqu'à l'accrochage complet. Vérifier que le réservoir soit complètement accroché.

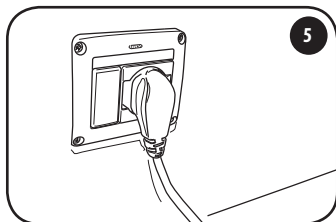

Brancher la machine à la prise de courant.

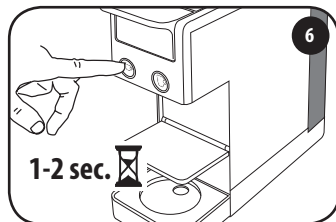

Allumer la machine en appuyant sur l'une des deux touches café pendant 1 à 2 secondes.

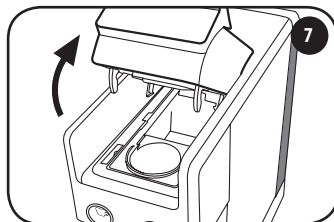

Vérifier qu'il n'y ait pas de capsules à l'intérieur.

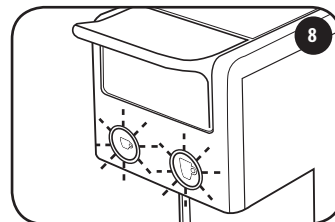

Les touches ☕ et ⏻ commencent à clignoter.

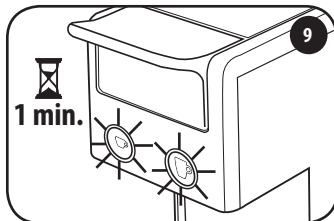

Au bout d'une minute environ, elles s'allument fixement et la machine est prête à l'emploi.

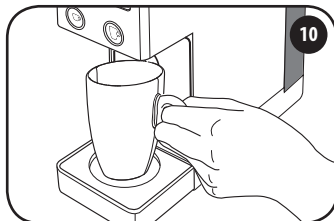

Placer une tasse vide sous le point de distribution.

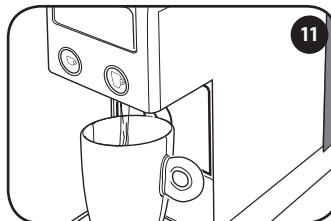

Appuyer sur la touche ☞ ou ☞ et attendre l'arrêt de la distribution d'eau. La machine est rincée lorsqu'au moins 3 tasses d'eau ont été distribuées. La machine est désormais prête à l'usage.

### Fonction Power Save

Si la machine reste allumée et n'est pas utilisée après environ 15 minutes, la fonction Power Save s'active et les touches ☞ et ☞ s'éteignent.

Pour réactiver la machine, appuyer sur l'une des deux touches et attendre qu'elles s'allument fixement.

La machine est désormais prête à l'usage.

Si vous ne comptez pas utiliser la machine pendant une période prolongée, éteignez-la, extrayez la fiche de la prise de courant et videz le réservoir d'eau.

# FR PRÉPARATION DU CAFÉ EXPRESSO

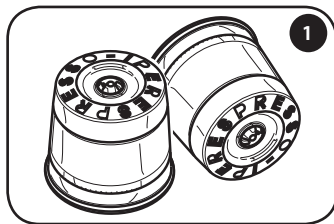

1 Utiliser les capsules illy illustrées dans la figure.

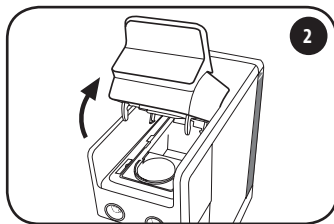

2 Soulever lentement (jusqu'à l'arrêt) le levier d'ouverture/fermeture du compartiment à capsules.

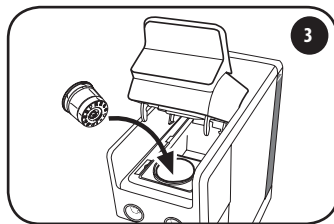

3 Introduire la capsule comme illustré dans la figure.

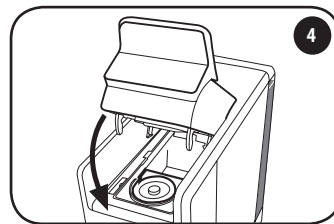

4 Refermer entièrement le levier.

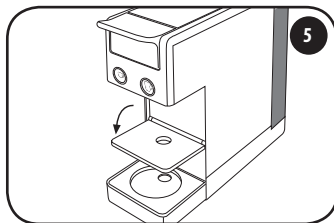

5 Abaisser la grille repose-tasses. Remplir le réservoir d'eau potable fraîche.

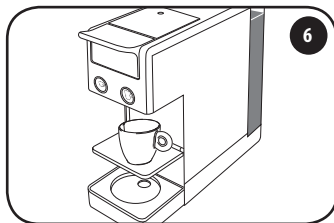

6 Placer une tasse expresso sous le distributeur.

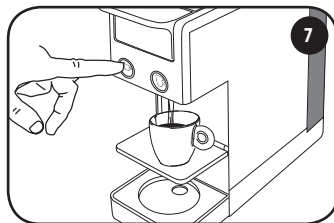

7 Enfoncer puis relâcher la touche ☞. La distribution s'arrête automatiquement.

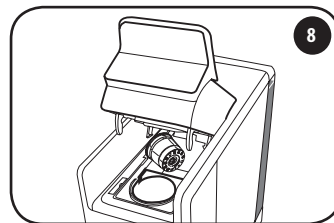

8 Pour éjecter la capsule usagée, soulever lentement le levier ; la capsule sera automatiquement récupérée dans le récipient prévu à cet effet. Si la capsule n'est pas éjectée, répéter l'opération.

## RECOMMANDATIONS

Pour savourer un café expresso de qualité élevée, souvenez-vous de :

- Utiliser la capsule pour café expresso avec la touche ☞. En cas de mauvaise combinaison capsule/touche, répéter l'opération correctement.
- Changer chaque jour l'eau dans le réservoir.
- Utiliser de préférence de l'eau avec une dureté totale inférieure à 12 degrés français pour réduire les dépôts à l'intérieur de la machine.
- Utiliser des tasses épaisses et préchauffées pour éviter que le café ne refroidisse trop rapidement. Les tasses peuvent être chauffées en les rinçant à l'eau chaude.

# PRÉPARATION DU CAFÉ AMÉRICAIN

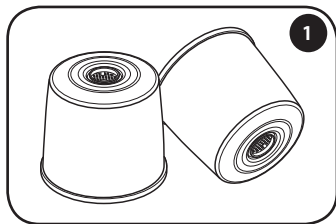

1 Utiliser les capsules illy illustrées dans la figure.

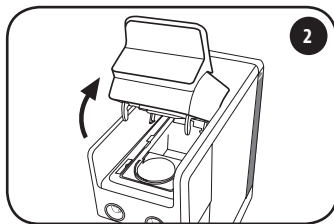

2 Soulever lentement (jusqu'à l'arrêt) le levier d'ouverture/fermeture du compartiment à capsules.

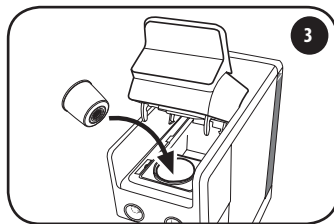

3 Introduire la capsule comme illustré dans la figure.

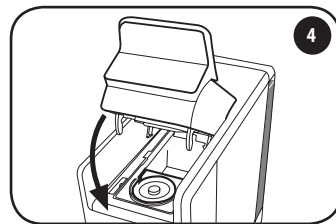

4 Refermer entièrement le levier.

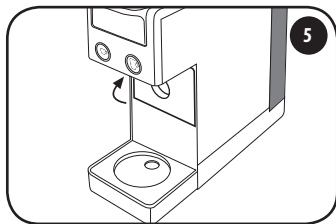

5 Porter la grille repose-tasses en position verticale. Remplir le réservoir d'eau potable fraîche.

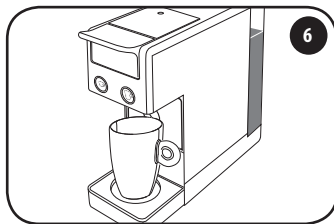

6 Positionner une grande tasse ou un mug sous le distributeur.

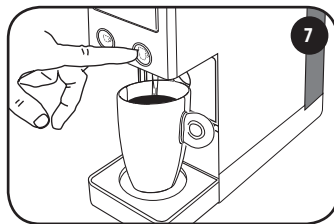

7 Enfoncer puis relâcher la touche . La distribution s'arrête automatiquement.

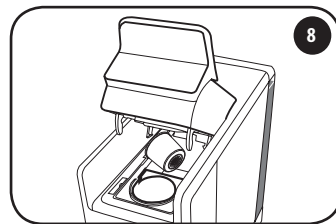

8 Pour éjecter la capsule usagée, soulever lentement le levier ; la capsule sera automatiquement récupérée dans le récipient prévu à cet effet. Si la capsule n'est pas éjectée, répéter l'opération.

## RECOMMANDATIONS

Pour savourer un café expresso de qualité élevée, souvenez-vous de :

- Utiliser la capsule pour café expresso avec la touche . En cas de mauvaise combinaison capsule/touche, répéter l'opération correctement.
- Changer chaque jour l'eau dans le réservoir.
- Utiliser de préférence de l'eau avec une dureté totale inférieure à 12 degrés français pour réduire les dépôts à l'intérieur de la machine.
- Utiliser des tasses épaisses et préchauffées pour éviter que le café ne refroidisse trop rapidement. Les tasses peuvent être chauffées en les rinçant à l'eau chaude.

# FR PROGRAMMATION DES VOLUMES

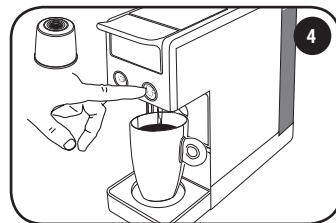
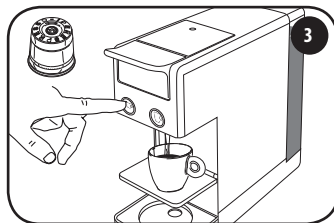
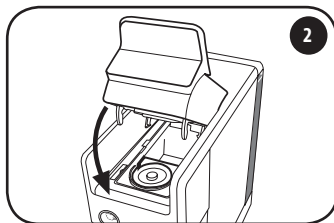
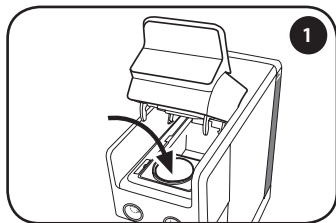

Introduire une capsule dans l'espace prévu à cet effet.



Refermer entièrement le levier.

### Programmation expresso :

Utiliser la capsule illustrée dans la figure. Tenir enfoncée la touche ☕, la machine commence à distribuer le café. Une fois le volume souhaité atteint, relâcher la touche.

### Programmation café américain :

Utiliser la capsule illustrée dans la figure. Tenir enfoncée la touche ☕. La machine commencera à distribuer du café. Une fois le volume souhaité atteint, relâcher la touche.

Réglages d'usine			
Touche	Capsule	Volume	Tasse
☕	 Café expresso : torréfaction moyenne, torréfaction poussée, décaféiné	25 ml environ	☕
☕	 Café expresso long (capsule bleue)	50 ml environ	☕
☕	 Café américain	220 ml environ	☕

La machine est désormais programmée. À la pression suivante sur la touche ☕ ou ☕ la quantité de café à peine mémorisée est distribuée.

### COMMENT REPORTER LA MACHINE AUX RÉGLAGES D'USINE :

Avec le levier ouvert, appuyer pendant 1-2 sec sur l'une des deux touches café pour allumer la machine .  
Appuyer 5 fois sur la touche ☕ dans les 15 secondes.  
Les touches ☕ et ☕ clignotent rapidement pendant 2 secondes puis s'allument fixement.  
La machine est maintenant revenue aux réglages d'usine des deux préparations, tant en volume qu'en température.

# PROGRAMMATION DE LA TEMPÉRATURE

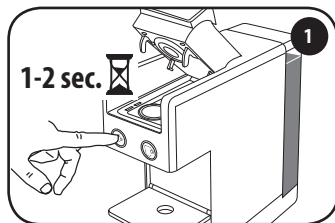

Avec le levier ouvert, appuyer pendant 1-2 sec sur l'une des deux touches café pour allumer la machine.

Ne pas introduire de capsule.

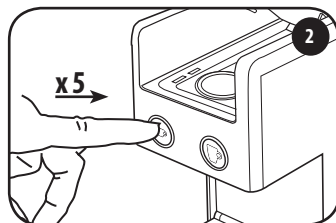

Appuyer 5 fois sur la touche ☕ dans les 15 secondes suivant l'allumage. Les deux touches clignotent. Il est maintenant possible de modifier la température comme décrit aux points 3 et 4.

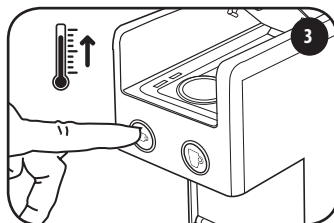

Appuyer sur la touche ☕ pour augmenter la température. La touche ☕ clignote. Après environ 3 secondes, les deux touches clignotent.

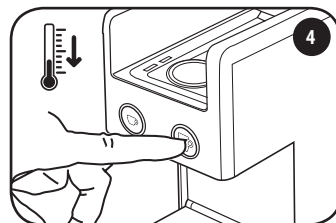

Appuyer sur la touche ☕ pour diminuer la température. La touche ☕ clignote. Après environ 3 secondes, les deux touches clignotent.

**La machine est désormais programmée. À la pression suivante sur la touche ☕ ou ☕ le café est distribué à la température à peine mémorisée.**

## COMMENT REPORTER LA MACHINE AUX RÉGLAGES D'USINE :

Avec le levier ouvert, appuyer pendant 1-2 sec sur l'une des deux touches café pour allumer la machine .

Appuyer 5 fois sur la touche ☕ dans les 15 secondes.

Les touches ☕ et ☕ clignotent rapidement pendant 2 secondes puis s'allument fixement.

La machine est maintenant revenue aux réglages d'usine des deux préparations, tant en volume qu'en température.

# FR NETTOYAGE ET ENTRETIEN

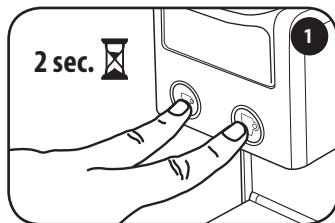

Éteindre la machine en appuyant simultanément sur les deux touches café ☕ ☕ pendant 2 sec.

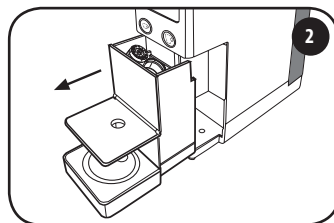

Extraire le bac de récupération de capsules. Le bac de récupération de capsules compte au maximum 7 capsules, il convient donc de le vider régulièrement pour éviter que les capsules ne s'encastrant.

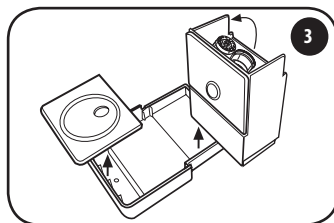

Vider le bac de récupération de capsules et rincer. Nettoyer le bac et la grille des résidus d'eau et de café. Une fois nettoyé, raccrocher le bac à la grille.

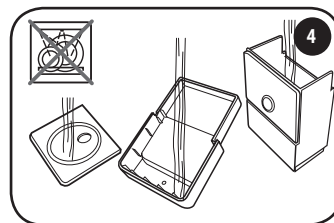

Rincer les composants à l'eau courante et les sécher. Ne pas laver les divers composants au lave-vaisselle.

## RECOMMANDATIONS

- Si la machine n'est pas utilisée, l'éteindre et débrancher la fiche de la prise de courant.
- Remettre la machine à café à capsules dans un lieu sec, à l'abri de la poussière et hors de portée des enfants.
- Nous recommandons de conserver la machine dans son emballage d'origine.
- La température de stockage ne doit être inférieure à 5°C pour éviter que les pièces à l'intérieur de la machine ne s'endommagent en raison du gel de l'eau.
- Pour une bonne hygiène et pour maintenir une qualité élevée du produit, il est conseillé d'éjecter la capsule immédiatement après la distribution.

# DÉTARTRAGE

Si les touches ☞ et ☞ clignotent en alternance, la machine a besoin d'être détartrée. Lire attentivement toutes les instructions avant le détartrage pour se familiariser avec le procédé. La durée totale du cycle est d'environ 8 minutes.

**N.B. : Si les opérations ne sont pas effectuées dans les délais indiqués, la machine ne lance pas le processus de détartrage. Il est donc nécessaire d'éteindre la machine et de répéter les opérations.**

La formation de calcaire est la conséquence naturelle de l'utilisation de la machine. La machine est dotée d'un programme automatique qui permet d'optimiser le nettoyage et d'enlever les résidus de calcaire à l'intérieur. Si la procédure de détartrage n'est pas effectuée, le calcaire peut provoquer des défauts de fonctionnement non couverts par la garantie.

Utiliser uniquement des produits détartrants adaptés aux machines à café. Ne pas utiliser de vinaigre, de lessive, de sel, d'acide formique car ils endommagent la machine. Suivre la procédure indiquée ci-après et les doses indiquées sur l'emballage du détartrant.



Fermer le levier, n'insérer aucune capsule.  
Éteindre la machine en appuyant simultanément sur les deux touches café ☞ ☞ pendant 2 sec.

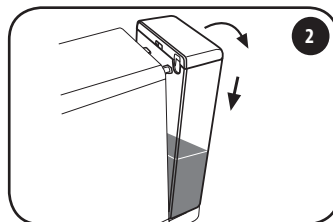

Retirer le réservoir et vider l'eau restante.

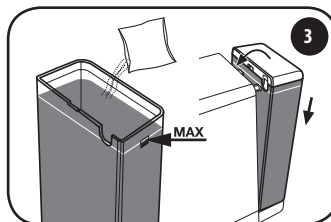

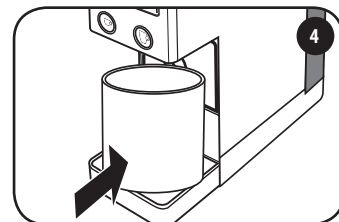

Remplir le réservoir d'eau fraîche jusqu'au niveau maximum et dissoudre la solution de détartrage.  
Remettre le réservoir en place au niveau des deux fentes et l'accompagner vers la machine jusqu'à l'accrochage complet.

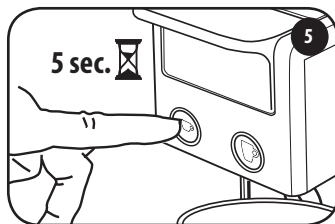

Positionner un récipient d'au moins 0,75 l sous le distributeur.



Allumer la machine en appuyant sur la touche  pendant 5 secondes.

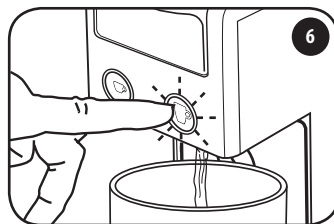

Après 5 secondes la touche  commence à clignoter. Relâcher la touche .

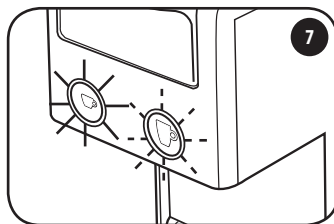

La touche  clignote.

Appuyer sur la touche  pour démarrer le cycle de détartrage. La machine commence à distribuer de l'eau.



Au terme du cycle de détartrage, la touche  s'allume de manière fixe, tandis que la touche  clignote.

Enlever le récipient, et le vider.

Bien laver le réservoir et le remplir d'eau fraîche.

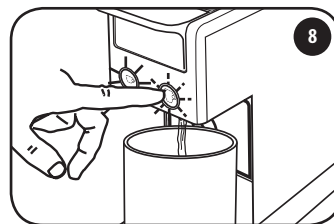

Accrocher le réservoir d'eau fraîche (voir point 3).

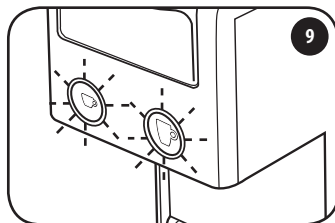

Positionner un récipient d'au moins 0,75 l sous le distributeur.

Appuyer sur la touche  pour démarrer le cycle de rinçage. La machine commence à distribuer de l'eau.



Au terme du cycle de rinçage, la touche  et la touche  clignotent simultanément. Enlever le récipient, et le vider.

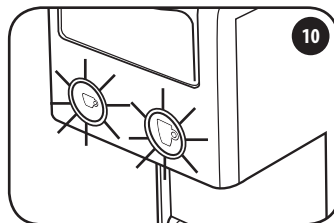

Attendre que la touche  et la touche  s'allument de manière fixe.

La machine maintenant prête à l'emploi.

## DÉTARTRAGE - PROBLÈME - CAUSE - SOLUTION

PROBLÈME	CAUSE	SOLUTION
Le cycle de détartrage/rinçage est interrompu.	Coupure de courant.	Le cycle reprend automatiquement à partir de l'interruption une fois le courant rétabli.
	La machina est éteinte accidentellement.	Rallumer la machine : le cycle reprend automatiquement à partir de l'interruption.
	Ouverture du levier à cycle déjà lancé.	Fermer le levier : le cycle reprend automatiquement à partir de l'interruption.
La machine ne distribue plus d'eau.	Le réservoir d'eau est vide.	Remplir le réservoir d'eau.

## LIMITATIONS DE GARANTIE

### ATTENTION :

**Si le détartrage n'est pas effectué régulièrement, le calcaire peut provoquer des dysfonctionnements non couverts par la garantie. Ne pas utiliser de vinaigre, de lessive, de sel, d'acide formique car ils endommageraient la machine. Utiliser uniquement des produits détartrants adaptés pour les machines à café. La solution détartrante doit être jetée conformément aux dispositions prévues par les normes en vigueur. Ne pas boire le liquide distribué pendant le processus de détartrage ; la machine peut être utilisée pour distribuer du café uniquement quand le processus de détartrage est terminé.**

La garantie ne couvre pas les pannes provoquées par :

- Un détartrage irrégulier.
- Un fonctionnement à une tension différente de celle prescrite sur la plaque signalétique.
- Une utilisation impropre ou non conforme aux instructions.
- Des modifications apportées à l'intérieur.
- La garantie ne couvre pas les coûts de réparation sur des machines manipulées par des centres d'assistance non-agrèés. Ces coûts seront totalement à la charge du client.
- Il est conseillé de ne pas mettre le bac récupérateur de gouttes et le bac de récupération de capsules usagées au lave-vaisselle et de les tenir propres. Le non-respect de ce conseil peut provoquer des problèmes aux composants, non couverts par la garantie.

### ATTENTION :

**Il est conseillé de conserver l'emballage d'origine (au moins pendant la période de garantie) pour l'éventuel envoi de la machine à des centres d'assistance agréés. Les éventuels dommages dus à un transport sans emballage adéquat ne sont pas couverts par la garantie.**

	<p><b>Les deux touches clignotent</b>  <i>La machine a été allumée et est en phase de chauffage.</i></p>
	<p><b>Allumées fixement</b>  <i>La machine a atteint la bonne température de distribution.</i></p>
	<p><b>La touche espresso est allumée fixement</b>  <i>La machine distribue un espresso.</i></p>
	<p><b>La touche café américain est allumée fixement</b>  <i>La machine distribue un café américain.</i></p>
	<p><b>Les touches clignotent en alternance</b>  <i>La machine a besoin d'être détartrée.</i></p>
	<p><b>Clignotement lent (seule la touche café américain)</b>  <i>La machine indique que la procédure de détartrage a été sélectionnée. Dans cet état, le réservoir doit contenir la solution de détartrage.</i></p>
	<p><b>Clignotement rapide (seule la touche café américain)</b>  <i>La machine indique que la première phase du détartrage est en cours. La machine distribue la solution de détartrage.</i></p>
	<p><b>Clignotement lent (seule la touche café américain) et la touche café espresso est allumée fixement</b>  <i>La machine indique que la première phase du détartrage est terminée. Rincer et remplir le réservoir d'eau potable fraîche.</i></p>
	<p><b>Clignotement rapide (seule la touche café américain) et la touche café espresso est allumée fixement</b>  <i>La machine indique que la deuxième phase du détartrage est en cours. La machine distribue l'eau pour le rinçage du circuit.</i></p>
	<p><b>Clignotement rapide (seule la touche café espresso)</b>  <i>Dysfonctionnement de la machine. Éteindre puis rallumer après 30 secondes. Si le défaut se manifeste, contacter un service après-vente agréé.</i></p>

## PROBLÈME - CAUSE - SOLUTION

Problème	Résolution	Si le problème persiste
La machine ne s'allume pas.	Contrôler la prise, la fiche, la tension et d'avoir appuyé sur l'une des deux touches café pendant 1 à 2 secondes.	Contacter un service après-vente agréé.
La machine ne distribue pas de café.	Le réservoir d'eau est vide. – Remplir le réservoir d'eau. Réservoir inséré de manière incorrecte. – Insérer correctement le réservoir. Groupe non fermé. – Bien fermé le levier. La pompe n'amorce pas. – Distribuer l'eau sans capsule puis essayer à nouveau avec une capsule neuve.	
La machine est trop bruyante.	Le réservoir d'eau est vide. – Remplir le réservoir d'eau. Réservoir inséré de manière incorrecte. – Insérer correctement le réservoir.	
Des gouttes d'eau sortent du groupe après la mise en marche.	Ce n'est pas un problème, la machine est en phase de chauffage.	
La machine distribue le café lentement.	La vitesse de distribution dépend de la variété de café. On utilise une capsule pour une autre préparation. – Vérifier le type de capsule utilisée. Dépôts de calcaire possibles. – Exécuter le cycle de détartrage.	
La machine distribue le café trop rapidement.	La vitesse de distribution dépend de la variété de café. On utilise une capsule pour une autre préparation. – Vérifier le type de capsule utilisée.	
Le café est froid.	Réchauffer la tasse.	
Le café a un goût acide.	Distribuer deux tasses d'eau. Capsule périmée. – Utiliser une capsule neuve.	
Les touches clignotent en alternance.	Cycle de détartrage nécessaire. – Exécuter le cycle de détartrage.	
La touche « café expresso » clignote rapidement.	Dysfonctionnement de la machine. Éteindre puis rallumer après 30 secondes.	
Le cycle de détartrage ne démarre pas.	Le détartrage doit être effectué à machine froide.	

# ES NORMAS DE SEGURIDAD IMPORTANTES

Seguir siempre las siguientes medidas de seguridad al utilizar aparatos eléctricos.

## Uso de la máquina

Leer todas las instrucciones.

- Este aparato solo puede utilizarse con fines domésticos. Cualquier otro uso se considera impropio y, por lo tanto, peligroso.
- Desconecte el enchufe del sistema eléctrico cuando el aparato no se esté usando.
- Nunca tocar una superficie caliente. Los suministros de agua/café de la máquina pueden causar quemaduras.
- Esta máquina se ha diseñado para "hacer café espresso": manipularla con cuidado para evitar quemarse con agua o por usos impropios.
- Los niños no deben jugar con el aparato.
- Utilizar el aparato solamente en lugares cerrados y protegidos de agentes atmosféricos externos.
- Para no provocar un fuego, descargas eléctricas o lesiones, no sumergir el cable, el enchufe ni la estructura de la máquina en agua o cualquier otro líquido.
- No utilizar el aparato para fines distintos de los previstos.
- No apoyar el aparato sobre hornillos eléctricos o de gas, ni colocarlo dentro de un horno caliente.
- El aparato solo se puede encender durante el tiempo necesario para usarlo, después de lo cual se debe apagar pulsando simultáneamente los dos botones del café durante 2 segundos y se debe desconectar el enchufe de la toma de corriente.
- Asegúrese de que los botones del café estén apagados antes de desenchar el aparato.
- El uso de accesorios no recomendados por el fabricante puede provocar incendios, descargas eléctricas o lesiones a las personas.
- No deje que el cable cuelgue de mesas o mostradores. No desconectar la clavija jalando del cable y no tocarla con las manos mojadas.
- No transporte ni tire de la máquina de café por el cable.
- Para reducir el riesgo de lesiones, no deje que el cable cuelgue del mostrador o de la mesa, ya que los niños pueden tirar de él o tropezar con él accidentalmente.
- No utilizar el aparato en caso de que el cable o el enchufe estén dañados, tras un mal funcionamiento de la máquina o en caso de daño de cualquier tipo. Llevar el

aparato al centro de asistencia técnica autorizado más cercano para que lo revisen, lo reparen o comprueben que funciona correctamente.

- No utilice cables de extensión ni enchufes múltiples. En caso de incendio utilizar extintores de anhídrido carbónico (CO<sub>2</sub>). No utilizar agua o extintores de polvo.
- Utilizar la máquina solo para el uso especificado.

## Instalación de la máquina

- Leer atentamente las instrucciones.
- No instale la máquina en ambientes que puedan llegar a una temperatura de 5°C o inferior (si el agua se congela se puede dañar el aparato) o superior a 40°C.
- Compruebe que la tensión de red corresponde a la indicada en la placa de características del aparato. Conecte el aparato solamente a una toma de corriente con una conexión a tierra eficiente.
- En caso de incompatibilidad entre la toma de corriente y la clavija del aparato, dirigirse a un centro de asistencia autorizado para que sustituyan la clavija por otra de tipo adecuado.
- Colocar el aparato sobre una superficie de trabajo alejada de grifos de agua o fregaderos.
- Retirar el embalaje y controlar que la máquina esté completa, antes de instalarla.
- No dejar los materiales del embalaje al alcance de los niños.

## Limpieza del aparato

- Asegúrese de que los botones del café estén apagados antes de desenchar el aparato.
- Desconecte el enchufe de la toma de corriente cuando limpie el aparato.
- Antes de iniciar la limpieza, dejar que se enfríe el aparato.
- Extraiga el depósito de agua (7) tirando ligeramente hacia abajo y luego hacia fuera.
- Limpie el cuerpo y los accesorios con un paño húmedo y luego séquelos con un paño seco y no abrasivo. No se recomienda usar detergentes.
- No someta el aparato a chorros de agua ni a inmersión parcial o total.

## En caso de desperfectos del aparato

No utilice el aparato si el cable (6) o el enchufe están dañados o si el aparato muestra signos de mal funcionamiento o si está dañado. Devuelva la unidad al centro de asistencia autorizado más cercano en caso de inspección o reparación. Si el cable de alimentación (6) está dañado, debe ser cambiado por el fabricante o su servicio

técnico. En caso de fallo o de mal funcionamiento del aparato, apagarlo y no tratar de repararlo. Para eventuales reparaciones dirigirse solamente a un centro de asistencia técnica autorizado por el fabricante y solicitar el uso de repuestos originales. El incumplimiento de las indicaciones anteriores puede comprometer la seguridad del aparato y anular el derecho a la garantía.

### Uso impropio del aparato

- Este aparato solo puede utilizarse con fines domésticos. Cualquier otro uso se considera impropio y, por lo tanto, peligroso.
- El fabricante no se considera responsable por eventuales accidentes causados por la falta o incumplimiento de las leyes vigentes sobre la instalación de puesta a tierra.
- El fabricante no se hace responsable de ningún daño que resulte de un uso inadecuado, incorrecto o irrazonable del aparato.

### PRECAUCIÓN: GUARDAR ESTAS INSTRUCCIONES.

El uso de los electrodomésticos requiere siempre el cumplimiento de ciertas medidas de seguridad básicas como:

1. Lea las instrucciones antes de usar el aparato.
2. No toque las superficies calientes. Utilice las asas o las perillas.
3. No sumerja el cable, el enchufe o la máquina en agua u otros líquidos. Peligro de descarga eléctrica.
4. Hay que prestar atención especial y supervisión al uso de la máquina por parte de los niños o a su uso cuando están cerca de ella. Los niños no deben utilizar la máquina.
5. Desconecte el enchufe de la toma de corriente antes de limpiar la máquina o cuando la máquina no se utilice. Deje que la máquina se enfríe antes de montar o desmontar cualquier pieza y antes de limpiarla.
6. No utilice la máquina con un cable o enchufe dañado o en caso de mal funcionamiento o daños de cualquier tipo. Lleve la máquina al centro de asistencia más cercano si necesita revisión, reparación o ajuste.
7. El uso de accesorios no recomendados por el fabricante puede provocar incendios, descargas eléctricas o lesiones a las personas.
8. No utilice el aparato al aire libre.
9. No deje que el cable cuelgue del borde de la mesa o de la encimera y evite el contacto del cable con superficies calientes.

10. No coloque la máquina sobre o cerca de estufas de gas o eléctricas o dentro de un horno.
11. Para apagar la máquina, pulse los dos botones de café simultáneamente durante 2 segundos y luego desenchúfela de la toma de corriente.
12. No utilice el aparato para ningún otro fin que no sea el indicado.
13. Preste atención especial cuando utilice vapor caliente.

### Uso del cable corto

7. La máquina lleva un cable de alimentación corto para evitar el riesgo de enredos o tropiezos debido a un cable largo.
8. Se pueden utilizar extensiones siempre que se tenga la debida precaución.
9. En caso de emplear un cable de extensión:
  - g. La potencia eléctrica indicada para el cable de extensión debe equivaler al menos a la potencia eléctrica del aparato.
  - h. El cable de extensión debe estar dispuesto de manera que no cuelgue de la encimera o de la mesa para que los niños no tiren de él o alguien pueda tropezar.
  - i. Si el aparato está conectado a tierra, el cable de extensión debe ser un cable de 3 conductores con conexión a tierra.



### GUARDE ESTAS INSTRUCCIONES

Este aparato solamente está diseñado para uso doméstico.

REGLAS GENERALES DE USO DE LA MÁQUINA .....	38
DATOS TÉCNICOS .....	38
PARTES DE LA MÁQUINA.....	39
INSTALACIÓN Y FUNCIONAMIENTO DE LA MÁQUINA .....	40
PREPARACIÓN DEL CAFÉ EXPRESO.....	42
PREPARACIÓN DEL CAFÉ AMERICANO .....	43
PROGRAMACIÓN DE LOS VOLÚMENES.....	44
PROGRAMACIÓN DE LA TEMPERATURA.....	45
LIMPIEZA Y MANTENIMIENTO.....	46
DESCALCIFICACIÓN .....	47
LIMITACIONES DE LA GARANTÍA.....	49
SEÑALIZACIONES DEL ESTADO DE LA MÁQUINA.....	50
PROBLEMA - CAUSA - SOLUCIÓN.....	51

## REGLAS GENERALES DE USO DE LA MÁQUINA

Leer atentamente el manual de instrucciones y las limitaciones de la garantía. La máquina debe estar conectada a una toma de corriente normal con puesta a tierra. La máquina debe mantenerse limpia lavando frecuentemente los portavasos, la bandeja de goteo, el recipiente colector de cápsulas usadas y el depósito de agua. Realizar el mantenimiento con la máquina apagada.

**IMPORTANTE:** No sumerja nunca la máquina o sus componentes extraíbles en agua ni la meta en un lavavajillas.

El agua del depósito se debe cambiar regularmente. No usar la máquina si no hay agua en el depósito. Se recomienda utilizar al menos cada 2 meses un producto antical especial para las máquinas de café espresso según las instrucciones del capítulo de descalcificación. La máquina lleva una válvula que permite mantener constante la presión, por lo que se nota la pérdida de gotas de agua del grupo de suministro del café.

## DATOS TÉCNICOS Mod. 641

Material del cuerpo: ABS  
 Material del intercambiador de calor: aluminio  
 Capacidad del depósito de agua: 0,750 litros  
 Capacidad del recipiente colector de cápsulas: 7 cápsulas  
 Bomba: 19 bar  
 Peso sin embalaje: 3,4 kg  
 Alimentación eléctrica: 120 V, 60 Hz  
 Potencia: 850 W con función "Ahorro de energía"  
 Dimensiones (An x Pr x Al) (mm): 100x298x254

Capitani  Piazza IV Novembre 1 - SOLBIATE CON CAGNO (CO)  
 El fabricante se reserva el derecho de aportar cambios o mejoras sin previo aviso.

**CON ESTA MÁQUINA UTILICE SOLAMENTE LAS CÁPSULAS IPERESPRESSO. DESCUBRA Y COMPRE LAS CÁPSULAS ILLY IPERESPRESSO EN SHOP.ILLY.COM, EN LAS TIENDAS, EN LOS BARES ILLY QUE SON DISTRIBUIDORES AUTORIZADOS O LLAME AL NÚMERO GRATUITO 800-821021 (SOLO DESDE ITALIA).**

# PARTES DE LA MÁQUINA

21 PALANCA DE APERTURA/CIERRE DEL COMPARTIMENTO DE CÁPSULAS

22 TECLAS DE SUMINISTRO:

 CAFÉ EXPRESO,

 CAFÉ AMERICANO

23 DISPENSADOR DE CAFÉ

24 BANDEJA PARA TAZAS MUG

25 RECIPIENTE COLECTOR EXTRAÍBLE DE CÁPSULAS USADAS

26 CABLE DE ALIMENTACIÓN

27 DEPÓSITO DE AGUA

28 BASE PARA TAZA DE ESPRESSO

29 CÁPSULAS IPERESPRESSO:

 > PARA CAFÉ EXPRESO,

 PARA CAFÉ AMERICANO

30 PLACA DE IDENTIFICACIÓN (DEBAJO DE LA BASE)

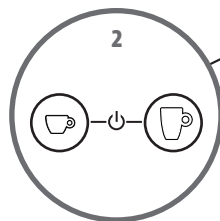
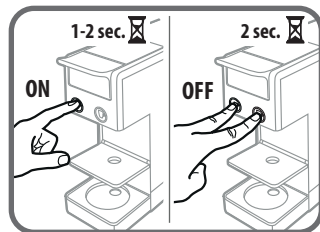
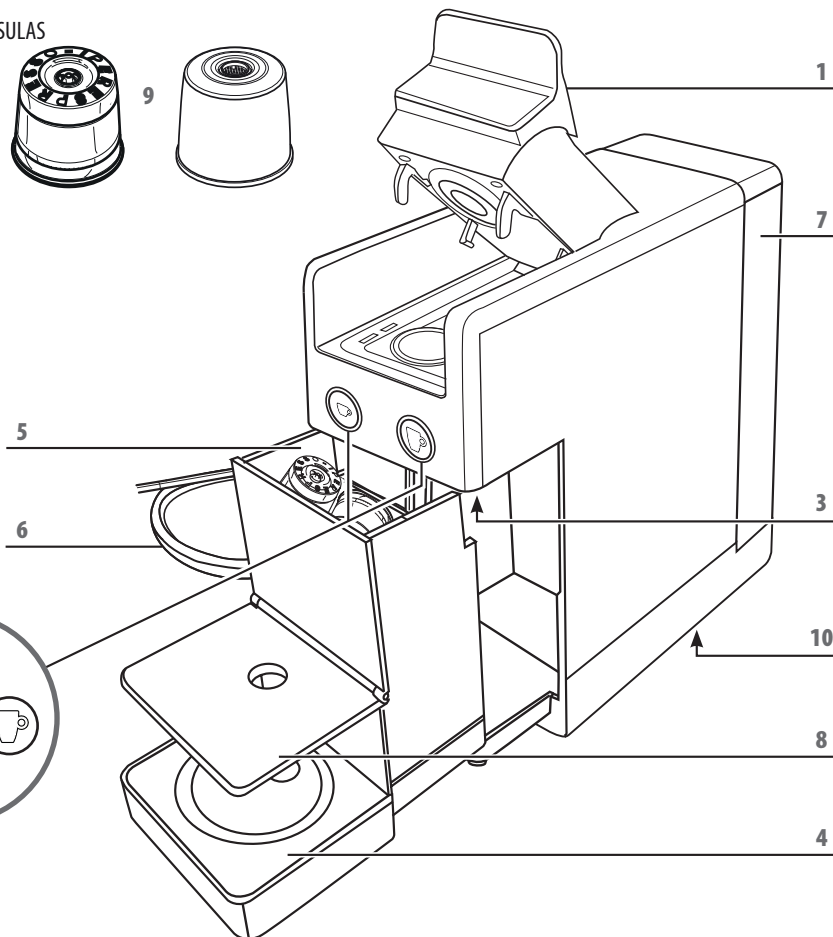

# ES INSTALACIÓN Y FUNCIONAMIENTO DE LA MÁQUINA

Al usarse por primera vez, o si la máquina se ha apagado durante un periodo prolongado, lave el depósito antes de llenarlo, también se recomienda dispensar al menos 3 tazas de agua, para que los circuitos internos de la máquina puedan enjuagarse, utilizando el siguiente procedimiento.

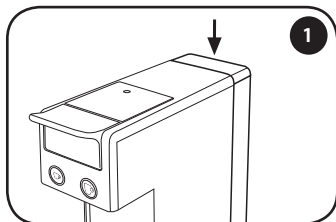

Saque el depósito empujándolo hacia abajo.

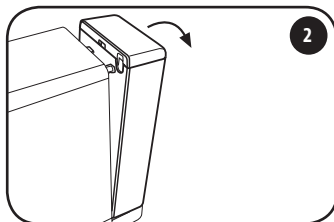

Gire el depósito hacia afuera.

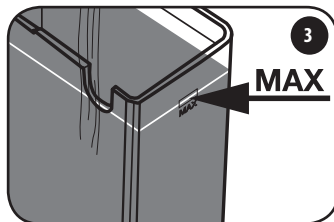

Llene el depósito con agua fresca hasta el nivel máximo.

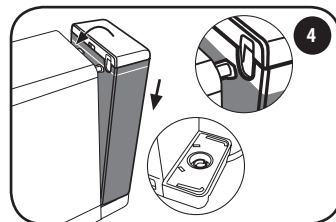

Vuelva a introducir el depósito en las dos ranuras y guíelo hacia la máquina hasta que esté completamente encajado. Compruebe que el depósito está completamente encajado.

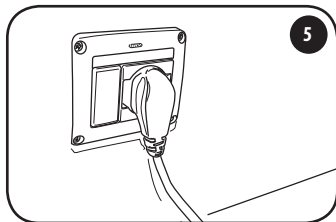

Conecte la máquina a la toma de corriente.

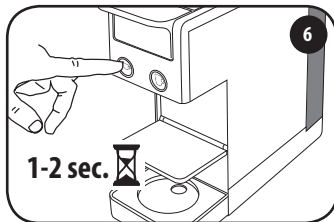

Encienda la máquina pulsando una de las dos teclas del café durante 1 o 2 segundos.

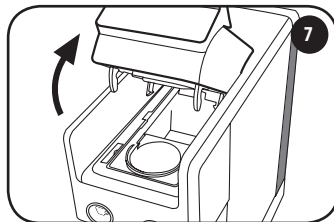

Compruebe que no hay cápsulas en su interior.

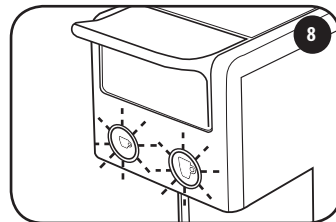

Las teclas ☕ y 🍵 empezarán a parpadear.

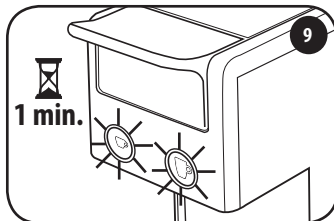

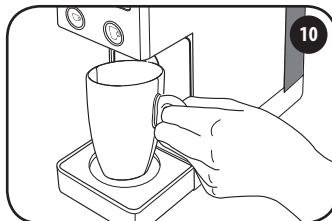

Después de 1 minuto aproximadamente se encenderán de forma constante y la máquina podrá utilizarse.



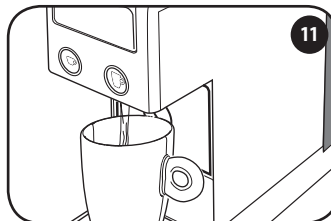

Coloque una taza vacía bajo el punto de suministro.



Presione un tecla  o  y espere hasta que el dispensador de agua se detenga. La máquina se enjuaga cuando se han dispensado al menos 3 tazas de agua. La máquina ahora está lista para usarse.

#### **Función Power Save**

Si la máquina permanece encendida y no se utiliza después de unos 15 minutos, se activa la función Power Save y se apagan las teclas  y .

Para reactivar la máquina, pulse una de las dos teclas y espere a que se enciendan permanentemente.  
La máquina ahora está lista para usarse.

Si no va a utilizar la máquina durante un largo periodo de tiempo, apáguela, saque el enchufe de la toma de corriente y vacíe el depósito de agua.

# ES PREPARACIÓN DEL CAFÉ EXPRESO

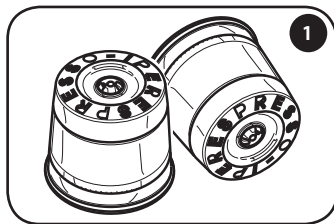

Use las cápsulas de Illy que se muestran en la figura.

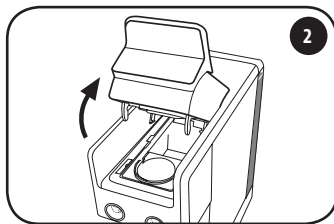

Levante lentamente (hasta el tope) la palanca de apertura y cierre del compartimento de las cápsulas.

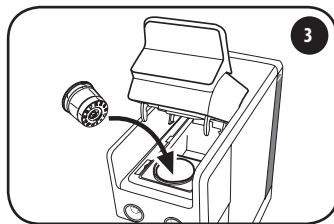

Introduzca la cápsula como se muestra en la figura.

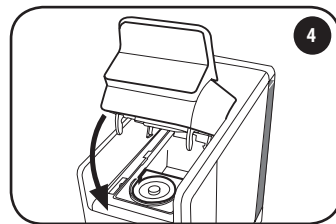

Cierre la palanca completamente.

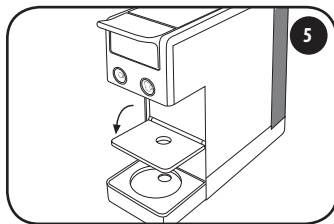

Baje la rejilla posatazas. Llene el depósito solo con agua potable.

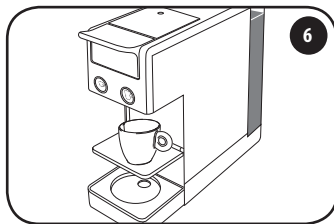

Ponga una taza de expreso debajo del dispensador.

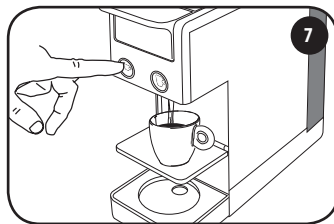

Pulse y suelte la tecla ☞. El suministro se detiene automáticamente.

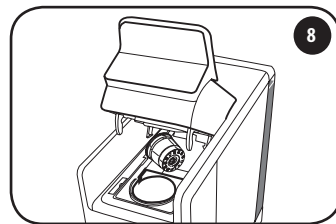

Para expulsar la cápsula usada, levante lentamente la palanca y la cápsula se recogerá automáticamente en el recipiente. Si la cápsula no se expulsa, repita la operación.

## RECOMENDACIONES

Para saborear un café de alta calidad, tenga presente las indicaciones siguientes:

- Use la cápsula del expreso con la tecla ☞. Si la combinación cápsula/tecla es incorrecta, repita la operación correctamente.
- Cambie el agua del depósito a diario.
- Use preferiblemente agua con una dureza total inferior a 12 grados franceses para reducir los depósitos dentro de la máquina.
- Use tazas gruesas y precalentadas para que el café no se enfríe demasiado deprisa. Las tazas pueden calentarse enjuagándolas con agua caliente.

# PREPARACIÓN DEL CAFÉ AMERICANO

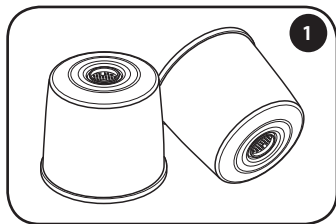

Use las cápsulas de Illy que se muestran en la figura.

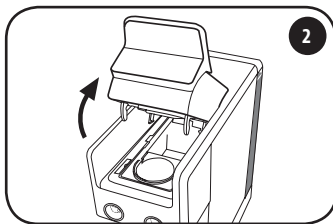

Levante lentamente (hasta el tope) la palanca de apertura y cierre del compartimento de las cápsulas.

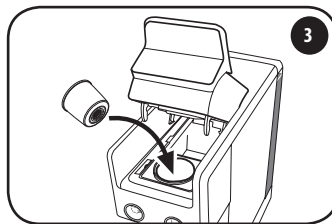

Introduzca la cápsula como se muestra en la figura.

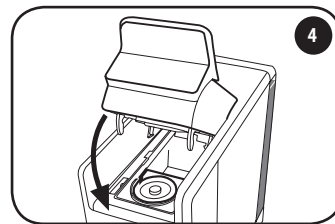

Cierre la palanca completamente.

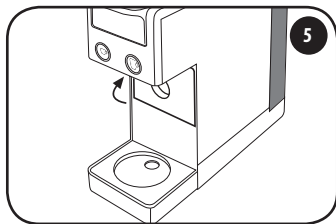

Mueva la rejilla de apoyo de la taza a la posición vertical. Llene el depósito solo con agua potable.

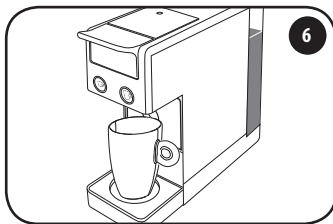

Ponga una taza o un vaso grande debajo del dispensador.

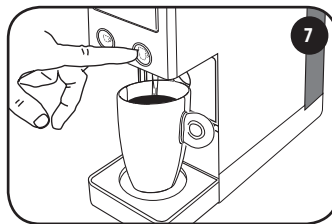

Pulse y suelte la tecla . El suministro se detiene automáticamente.

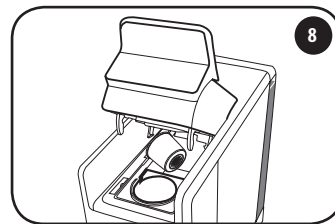

Para expulsar la cápsula usada, levante lentamente la palanca y la cápsula se recogerá automáticamente en el recipiente. Si la cápsula no se expulsa, repita la operación.

## RECOMENDACIONES

Para saborear un café de alta calidad, tenga presente las indicaciones siguientes:

- Use la cápsula del expreso con la tecla . Si la combinación cápsula/tecla es incorrecta, repita la operación correctamente.
- Cambie el agua del depósito a diario.
- Use preferiblemente agua con una dureza total inferior a 12 grados franceses para reducir los depósitos dentro de la máquina.
- Use tazas gruesas y precalentadas para que el café no se enfríe demasiado deprisa. Las tazas pueden calentarse enjuagándolas con agua caliente.

# ES PROGRAMACIÓN DE LOS VOLÚMENES

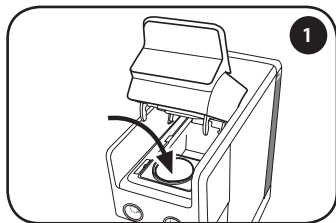

Introduzca una cápsula en el espacio correspondiente.

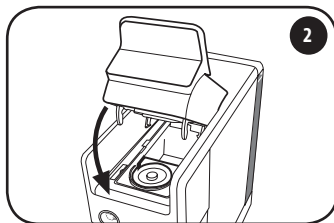

Cierre la palanca completamente.

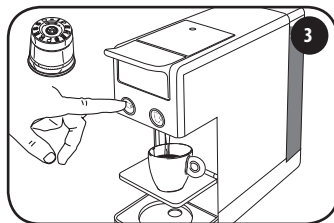

### Programación del expreso:

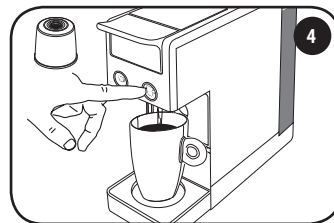

Utilice la cápsula que se muestra en la figura. Mantenga pulsada la tecla ☞ y la máquina empezará a dispensar café. Suelte la tecla cuando se alcance el volumen deseado.



### Programación del café americano:

Utilice la cápsula que se muestra en la figura. Pulse y mantenga pulsada la tecla (A). ☞ La máquina comenzará a dispensar café. Suelte la tecla cuando se alcance el volumen deseado.

### Ajustes de fábrica

Teda	Cápsula	Volumen	Taza
☞	 Café expreso: tostado medio, tostado oscuro, descafeinado	25 ml aproximadamente	☞
☞	 Café expreso largo (cápsula azul)	50 ml aproximadamente	☞
☞	 Café americano	220 ml aproximadamente	☞

La máquina ahora está programada. La próxima vez que pulse la tecla ☞, ☞ se dispensará la cantidad de café que se acaba de memorizar.

### CÓMO HACER QUE LA MÁQUINA RECUPERE LOS AJUSTES DE FÁBRICA:

Encienda la máquina pulsando una de las dos teclas del café durante 1 o 2 segundos, con la palanca abierta.

En 15 segundos, pulse la tecla 5 veces. ☞.

Los teclas ☞ y ☞ parpadearán rápidamente durante 2 segundos y luego se encienden de forma constante.

Ahora la máquina ha recuperado los ajustes de fábrica de ambos preparados, tanto en volumen como en temperatura.

# PROGRAMACIÓN DE LA TEMPERATURA

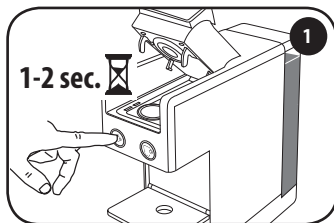

Encienda la máquina pulsando una de las dos teclas del café durante 1 o 2 segundos, con la palanca abierta. No introduzca ninguna cápsula.

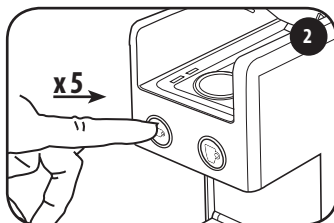

Presione la tecla 5 veces en los 15 segundos siguientes al encendido. Ambas teclas parpadearán. Ahora puede cambiar la temperatura como se describe en los puntos 3 y 4.

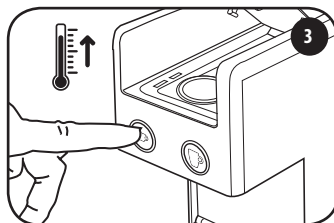

Presione la tecla ☺ para aumentar la temperatura. La tecla ☺ parpadea. Después de unos 3 segundos ambas teclas parpadean.

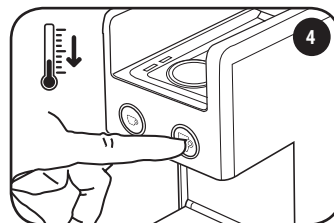

Presione la tecla ☹ para disminuir la temperatura. La tecla ☹ parpadea. Después de unos 3 segundos ambas teclas parpadean.

**La máquina ahora está programada. La próxima vez que se pulse la tecla ☺ o ☹ el café se dispensará a la temperatura que se acaba de memorizar.**

## CÓMO HACER QUE LA MÁQUINA RECUPERE LOS AJUSTES DE FÁBRICA:

Encienda la máquina pulsando una de las dos teclas del café durante 1 o 2 segundos, con la palanca abierta.

En 15 segundos, pulse la tecla 5 veces. ☺.

Las teclas ☺ y ☹ parpadean rápidamente durante 2 segundos y luego se encienden de forma constante.

Ahora la máquina ha recuperado los ajustes de fábrica de ambos preparados, tanto en volumen como en temperatura.

# ES LIMPIEZA Y MANTENIMIENTO

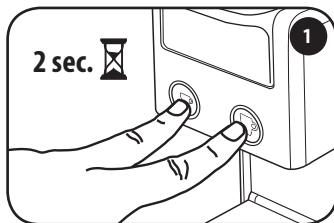

Apague la máquina pulsando simultáneamente durante 2 segundos los dos botones del café ☕ 🖱️.

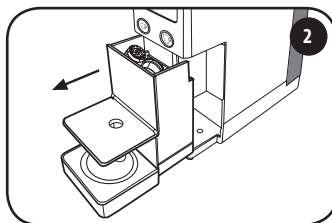

Extraiga el portacápsulas. El portacápsulas puede contener como máximo 7 cápsulas, así que vacíelo periódicamente para que no se atasquen las cápsulas.

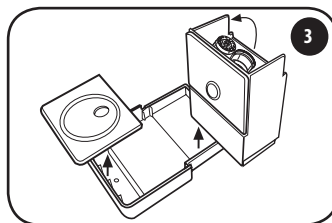

Vacíe el portacápsulas y enjuáguelo. Limpie la bandeja y la rejilla de los residuos de agua y café. Después de limpiarla, enganche la bandeja en la rejilla.

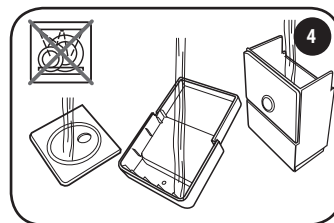

Enjuague los componentes bajo agua corriente y séquelos. No lave los componentes en el lavavajillas.

## RECOMENDACIONES

- Si no se utiliza la máquina, apáguela y desenchúfela de la toma de corriente.
- Guarde la cafetera de cápsulas en un lugar seco, lejos del polvo y fuera del alcance de los niños.
- Recomendamos que se guarde la máquina en su embalaje original.
- La temperatura de almacenamiento no debe ser inferior a 5 °C para que las partes internas de la máquina no se dañen por el agua helada.
- Para lograr una higiene correcta y para mantener alta la calidad del producto, es aconsejable expulsar la cápsula inmediatamente después de que se dispense.

# DESCALCIFICACIÓN

Si los botones  y  parpadean alternativamente, hay que descalcificar la máquina. Lea atentamente todas las instrucciones antes de descalcificar la máquina para familiarizarse con el proceso. La duración total del ciclo es de 8 minutos aproximadamente.

**Nota:** Si las operaciones no se realizan dentro del tiempo especificado, la máquina no emprenderá el proceso de descalcificación. Por lo tanto, habrá que apagar la máquina y repetir las operaciones desde el principio.

La formación de depósitos calcáreos es la consecuencia natural del uso de la máquina. La máquina incorpora un programa automático para optimizar la limpieza y eliminar los residuos de cal desde el interior. Si no se ejecuta el procedimiento de descalcificación, la cal puede provocar defectos de funcionamiento no reconocidos por la garantía. Utilice solo productos desincrustantes para las máquinas de café. No usar vinagre, lejía, sal o ácido fórmico porque dañan la máquina. Siga el procedimiento que se indica a continuación y las dosis especificadas en el envase del descalcificador.



Cierre la palanca, no introduzca ninguna cápsula.

Apague la máquina pulsando simultáneamente durante 2 segundos los dos botones del café

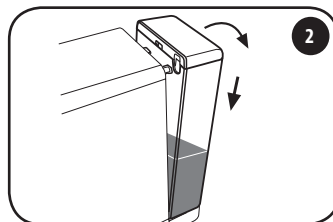

Retire el depósito y vacíe el agua restante.

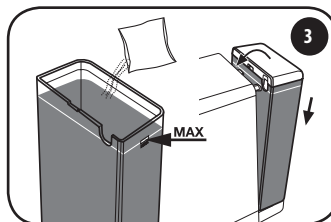

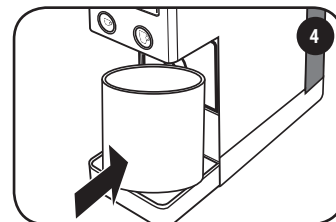

Llene el depósito con agua fresca hasta el nivel máximo y disuelva la solución descalcificadora. Vuelva a introducir el depósito en las dos ranuras y guíelo hacia la máquina hasta que esté completamente encajado.



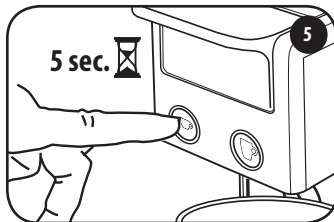

Coloque un recipiente de al menos 0,75 litros debajo del tubo de salida.



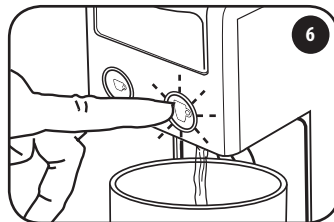

Encienda la máquina pulsando el botón  durante 5 segundos.  
Después de 5 segundos el botón  empezará a parpadear. Suelte el botón .

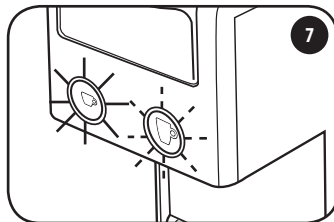

la tecla  parpadea.  
Pulse el botón  para iniciar el ciclo de descalcificación. La máquina comienza a dispensar agua.



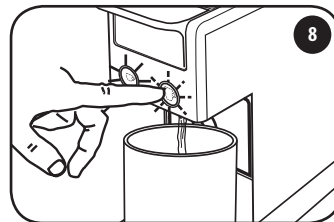

Al finalizar el ciclo de descalcificación, el botón  se enciende permanentemente, mientras que el botón  parpadea.  
Retirar el contenedor y vaciarlo.  
Lave el depósito a fondo y rellénelo con agua fresca.  
Enganche el depósito con agua fresca (véase el punto 3).



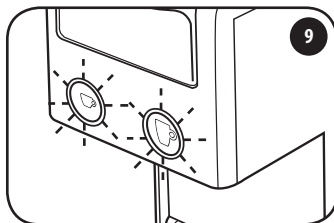

Coloque un recipiente de al menos 0,75 litros debajo del tubo de salida.  
Presionar el botón  para dar inicio al ciclo de enjuague. La máquina comienza a dispensar agua.

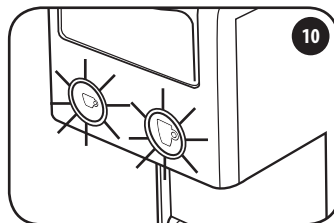

Después del ciclo de enjuague, el botón  y el botón  parpadean al mismo tiempo.  
Retirar el contenedor y vaciarlo.



Espera a que el botón  y el botón  se enciendan permanentemente.  
La máquina está lista para usarse.

## DESCALCIFICACIÓN - PROBLEMA - CAUSA - SOLUCIÓN

PROBLEMA	CAUSA	SOLUCIÓN
El ciclo de descalcificación/enjuague se interrumpe.	Fallo de corriente.	Cuando se restablece la energía, el ciclo se reanuda automáticamente en caso de interrupción.
	La máquina se desconecta accidentalmente.	Vuelva a encender la máquina: el ciclo se reanuda automáticamente en caso de interrupción.
	Apertura de la palanca cuando el ciclo ya ha comenzado.	Cierre la palanca: el ciclo se reanuda automáticamente en caso de interrupción.
La máquina ya no suministra agua.	El depósito de agua está vacío.	Llene el depósito de agua.

## LIMITACIONES DE LA GARANTÍA

### PRECAUCIÓN:

Si la descalcificación no se hace con regularidad, la cal puede provocar fallos de funcionamiento que no están cubiertos por la garantía. No utilice vinagre, lejía, sal o ácido fórmico, ya que pueden dañar la máquina. Usar solo productos descalcificantes aptos para las máquinas de café. La solución descalcificante se debe eliminar conforme con las normativas vigentes. No ingerir el líquido suministrado durante el proceso de descalcificación; la máquina se puede usar para preparar café solo cuando ha finalizado el proceso de descalcificación.

La garantía no cubre fallos causados por:

- No descalcifique periódicamente.
- Funcionamiento con una tensión diferente a la especificada en la placa de características.
- Uso inapropiado o uso no conforme a las instrucciones.
- Cambios realizados internamente.
- La garantía no cubre los costes de reparación de máquinas manipuladas en los centros de asistencia no autorizados. Dichos costes serán totalmente a cargo del cliente.
- No coloque la bandeja de goteo ni el soporte de las cápsulas usados en el lavavajillas y manténgalos limpios. El incumplimiento de estas indicaciones puede causar problemas en los componentes que no están cubiertos por la garantía.

### PRECAUCIÓN:

Se sugiere conservar el embalaje original (por lo menos durante el periodo de garantía) para utilizar en un eventual envío de la máquina a los centros de asistencia autorizados. La garantía no cubre los posibles daños derivados de un transporte sin el embalaje adecuado.

		<b>Ambas teclas parpadean</b> <i>La máquina se ha encendido y se está calentando.</i>
		<b>Encendidas fijas</b> <i>La máquina ha alcanzado la temperatura correcta para dispensar.</i>
		<b>La tecla del expreso está permanentemente encendida</b> <i>La máquina está dispensando un expreso.</i>
		<b>La tecla del café americano está permanentemente encendida</b> <i>La máquina está dispensando café americano.</i>
		<b>Las teclas parpadean alternativamente</b> <i>La máquina necesita descalcificarse.</i>
		<b>Parpadeo lento (solo la tecla del café americano)</b> <i>La máquina indica que se ha seleccionado el procedimiento de descalcificación. En este estado el depósito debe contener la solución desincrustante.</i>
		<b>Parpadeo rápido (solo la tecla del café americano)</b> <i>La máquina indica que está funcionando la primera parte de la descalcificación. La máquina está dispensando la solución desincrustante.</i>
		<b>Parpadea lentamente (solo la tecla del café americano) y la tecla del café expreso se enciende de forma permanente</b> <i>La máquina indica que la primera etapa de descalcificación ha concluido. Hay que enjuagar y llenar el depósito con agua potable.</i>
		<b>Parpadea rápidamente (solo la tecla del café americano) y la tecla del café expreso está encendida fija</b> <i>La máquina indica que está funcionando la segunda parte de la descalcificación. La máquina está suministrando agua para enjuagar el circuito.</i>
		<b>Parpadeo rápido (solo la tecla del café expreso)</b> <i>La máquina está funcionando mal. Desconecte y vuelva a conectar después de 30 segundos. Si el defecto se repite, póngase en contacto con un centro de asistencia autorizado.</i>

## PROBLEMA - CAUSA - SOLUCIÓN

Problema	Resolución	Si el problema persiste
La máquina no se enciende.	Compruebe la toma, el enchufe, la tensión y que ha pulsado uno de los dos botones del café durante 1-2 segundos.	Dirigirse a un centro de asistencia autorizado.
La máquina no prepara café.	El depósito de agua está vacío. – Llene el depósito de agua. El depósito no está introducido correctamente. – Introduzca el depósito correctamente. Grupo no cerrado. – Cierre bien la palanca. La bomba no arranca. – Dispense agua sin cápsula y luego intente otra vez con una nueva cápsula.	
La máquina hace demasiado ruido.	El depósito de agua está vacío. – Llene el depósito de agua. El depósito no está introducido correctamente. – Introduzca el depósito correctamente.	
Las gotas de agua salen del grupo después de encender la máquina.	No es un problema, la máquina se está calentando.	
La máquina dispensa el café lentamente.	La velocidad de preparación depende de la variedad de cafés. Se está utilizando una cápsula para una preparación diferente. – Compruebe el tipo de cápsula que utiliza. Puede que haya depósitos de cal. – Realice el ciclo de descalcificación.	
La máquina dispensa el café demasiado rápido.	La velocidad de preparación depende de la variedad de cafés. Se está utilizando una cápsula para una preparación diferente. – Compruebe el tipo de cápsula que utiliza.	
El café está frío.	Calentar la taza.	
El café tiene un sabor ácido.	Dispense un par de tazas de agua. La cápsula ha caducado. – Use una cápsula nueva.	
Los botones parpadean alternativamente.	Se debe realizar ciclo de descalcificación. – Realice el ciclo de descalcificación.	
El botón "café espresso" parpadea rápidamente.	La máquina está funcionando mal. Desconecte y vuelva a conectar después de 30 segundos.	
El ciclo de descalcificación no inicia.	La descalcificación debe realizarse con la máquina fría.	

# IT IMPORTANTI MISURE DI SICUREZZA

Nell'utilizzo di apparecchiature elettriche devono essere sempre osservate le seguenti misure di sicurezza.

## Utilizzo dell'apparecchio

Leggere tutte le istruzioni.

- Questo apparecchio deve essere impiegato solo per uso domestico. Ogni altro uso è da considerarsi improprio e quindi pericoloso.
- Disinserire la spina dall'impianto elettrico quando l'apparecchio non viene utilizzato.
- Non toccare mai una superficie calda. Le erogazioni di acqua/caffè della macchina possono causare ustioni.
- Questa macchina è costruita per "fare il caffè espresso": fare attenzione a non scottarsi con getti d'acqua o con uso improprio della stessa.
- I bambini non devono giocare con l'apparecchio.
- Utilizzare l'apparecchio esclusivamente in luoghi chiusi e protetti da agenti atmosferici esterni.
- Per proteggersi dal fuoco, scosse elettriche o lesioni non immergere il cavo, la spina ed il corpo della macchina in acqua o altro liquido.
- Non utilizzare l'apparecchio per scopi diversi da quelli previsti.
- Non appoggiare l'apparecchio su fornelli elettrici o a gas, o dentro un forno caldo.
- L'apparecchio va acceso esclusivamente per il solo tempo necessario al suo utilizzo, dopodiché va spento premendo contemporaneamente per 2 secondi i due tasti caffè e la spina va staccata dalla presa di corrente.
- Prima di disinserire la spina accertarsi che i tasti caffè siano spenti.
- L'utilizzo di accessori non raccomandati dal produttore può provocare incendi, scosse elettriche o lesioni alle persone.
- Non lasciare penzolare il cavo da tavoli o banconi. Non estrarre la spina tirandola per il cavo e non toccarla con le mani bagnate.
- Non portare o tirare la macchina per il caffè tenendola per il cavo.
- Per ridurre il pericolo di ferite, non lasciar cadere il cavo dal piano del banco o del tavolo in quanto i bambini potrebbero tirarlo o inciampare involontariamente.
- Non utilizzare l'apparecchio nel caso in cui il cavo o la spina siano danneggiati, dopo un malfunzionamento della macchina o dopo un danno di qualunque natura. Portare l'apparecchio al più vicino centro di assistenza autorizzato per un controllo, riparazione o una verifica del corretto funzionamento.
- Non utilizzare prolunghe o prese multiple. In caso d'incendio utilizzare estintori ad

anidride carbonica (CO<sub>2</sub>). Non utilizzare acqua o estintori a polvere.

- Utilizzare l'apparecchio solo per l'uso a cui è destinato.

## Installazione dell'apparecchio

- Leggere attentamente le istruzioni.
- Non installare mai la macchina in un ambiente che può raggiungere una temperatura inferiore o uguale a 5°C (se l'acqua si ghiaccia, l'apparecchio può danneggiarsi) o superiore a 40°C.
- Verificare che la tensione della rete elettrica corrisponda a quella indicata nella targa dell'apparecchio. Collegare l'apparecchio solo ad una presa di corrente dotata di un'efficiente messa a terra.
- In caso di incompatibilità tra la presa di corrente e la spina dell'apparecchio, fare sostituire la spina con un'altra di tipo adatto, da centro assistenza autorizzato.
- Posizionare l'apparecchio sopra un piano di lavoro lontano da rubinetti dell'acqua e lavelli.
- Dopo aver tolto l'imballaggio, assicurarsi dell'integrità dell'apparecchio prima della sua installazione.
- Non lasciare alla portata dei bambini i materiali utilizzati per imballare la macchina.

## Pulizia dell'apparecchio

- Prima di disinserire la spina accertarsi che i tasti caffè siano spenti.
- Disinserire la spina dalla presa di corrente dall'impianto elettrico quando si esegue la pulizia.
- Lasciare raffreddare l'apparecchio prima della pulizia.
- Estrarre il serbatoio dell'acqua (7) tirandolo leggermente verso il basso e poi verso l'esterno.
- Pulire la carrozzeria e gli accessori con un panno umido ed asciugare successivamente con un panno secco non abrasivo. È sconsigliato l'uso di detergenti.
- Non sottoporre l'apparecchio a getti d'acqua o ad immersioni parziali o totali.

## In caso di guasto dell'apparecchio

Non utilizzare l'apparecchio se il cavo (6) o la spina sono danneggiati o se l'apparecchio mostra segni di cattivo funzionamento oppure se ha subito qualche danno. Riportare l'apparecchio al centro di assistenza tecnica autorizzato più vicino per controlli o riparazioni. Se il cavo d'alimentazione (6) è danneggiato, deve essere cambiato dal produttore o dal suo servizio assistenza. In caso di guasto o di cattivo funzionamento dell'apparecchio, spegnerlo e non manometterlo. Per eventuali riparazioni, rivolgersi solamente ad un Centro di Assistenza Tecnica autorizzato dal

costruttore e richiedere l'utilizzo di ricambi originali. Il mancato rispetto di quanto sopra può compromettere la sicurezza dell'apparecchio e fare perdere il diritto alla garanzia.

### Uso improprio dell'apparecchio

- Quest'apparecchio deve essere impiegato solo per uso domestico. Ogni altro uso è da considerarsi improprio e quindi pericoloso.
- Il costruttore non può essere considerato responsabile per eventuali incidenti causati dalla mancanza o dalla non conformità alle leggi vigenti dell'impianto di messa a terra.
- Il costruttore non può essere considerato responsabile per eventuali danni derivanti da usi impropri, erronei ed irragionevoli dell'apparecchio.

#### ATTENZIONE: CONSERVARE QUESTE ISTRUZIONI.

L'utilizzo di elettrodomestici richiede sempre il rispetto di alcune misure di sicurezza basilari come:

1. Leggere le istruzioni prima dell'uso.
2. Non toccare le superfici calde. Utilizzare i manici o i pomelli previsti.
3. Non immergere il cavo, la spina o la macchina in acqua o altri liquidi. Pericolo di scosse elettriche.
4. L'utilizzo della macchina da parte di bambini o l'utilizzo nelle loro vicinanze richiede particolare attenzione e supervisione. L'apparecchio non deve essere utilizzato dai bambini.
5. Staccare la spina dalla presa prima di pulire la macchina o quando la stessa non è utilizzata. Lasciare raffreddare la macchina prima di montare o smontare un qualsiasi particolare e prima di effettuare la pulizia.
6. Non mettere in funzione la macchina con il cavo o la spina danneggiati o in caso di malfunzionamento o danno di qualsiasi tipo. Portare la macchina al servizio di assistenza più vicino nel caso necessitasse di un controllo, una riparazione o una regolazione.
7. L'utilizzo di accessori non raccomandati dal produttore dell'apparecchio può causare incendi, scosse elettriche o danni alle persone.
8. Non utilizzare l'apparecchio all'esterno.
9. Non lasciare penzolare il cavo dallo spigolo del tavolo o del banco ed evitare il contatto del cavo con superfici calde.
10. Non posizionare la macchina sopra o nelle vicinanze di fornelli a gas o elettrici

né all'interno di un forno.

11. Per spegnere la macchina premere contemporaneamente per 2 secondi i due tasti caffè e poi staccare la spina dalla presa.
12. Non utilizzare l'apparecchio per usi diversi da quelli previsti.
13. Porre particolare attenzione nell'uso del vapore caldo.

### Utilizzo del cavo corto

10. La macchina è dotata di un cavo di alimentazione corto per evitare il rischio di impigliamento o di inciampo dovuto a un cavo lungo.
11. Prolunghe possono essere utilizzate a condizione che sia prestata la necessaria cautela.
12. In caso di uso di una prolunga:
  - j. La potenza elettrica indicata per la prolunga deve essere almeno pari alla potenza elettrica dell'apparecchio.
  - k. La prolunga deve essere sistemata in modo da non pendere dal banco o dal tavolo in modo da evitare che sia tirata da bambini o che qualcuno possa inciamparci.
  - l. Se l'apparecchio è munito di messa a terra, la prolunga deve essere un cavo con messa a terra a 3 conduttori.



### CONSERVARE LE PRESENTI ISTRUZIONI

Questo apparecchio è destinato esclusivamente ad uso domestico.

# IT SOMMARIO

REGOLE GENERALI PER L'USO DELLA MACCHINA .....	54
DATI TECNICI .....	54
PARTI DELLA MACCHINA.....	55
INSTALLAZIONE E MESSA IN FUNZIONE DELLA MACCHINA .....	56
PREPARAZIONE DEL CAFFÈ ESPRESSO .....	58
PREPARAZIONE DEL CAFFÈ ALL'AMERICANA .....	59
PROGRAMMAZIONE DEI VOLUMI.....	60
PROGRAMMAZIONE DELLA TEMPERATURA .....	61
PULIZIA E MANUTENZIONE.....	62
DECALCIFICAZIONE .....	63
LIMITAZIONI SULLA GARANZIA.....	65
SEGNALAZIONI STATO MACCHINA.....	66
PROBLEMA - CAUSA - SOLUZIONE.....	67

## REGOLE GENERALI PER L'USO DELLA MACCHINA

Leggere attentamente il libretto di istruzioni e le limitazioni sulla garanzia. La macchina deve essere allacciata ad una regolare presa di corrente fornita di messa a terra. La macchina deve essere mantenuta pulita lavando frequentemente i poggia tazze, la vaschetta raccogli gocce, la vaschetta di raccolta delle capsule usate e il serbatoio dell'acqua. La manutenzione va eseguita a macchina spenta.

**IMPORTANTE:** mai immergere la macchina o le sue componenti rimovibili in acqua o introdurla in lavastoviglie.

L'acqua contenuta nel serbatoio deve essere regolarmente sostituita. Non usare la macchina senza acqua nel serbatoio. Si consiglia di utilizzare almeno ogni 2 mesi un prodotto per la rimozione del calcare appositamente studiato per le macchine per espresso secondo le indicazioni del capitolo decalcificazione. La macchina è dotata di una valvola che permette il mantenimento costante della pressione, per questo motivo si potrà notare la perdita di gocce d'acqua dal gruppo d'erogazione caffè.

## DATI TECNICI Mod. 641

Materiale carrozzeria: ABS  
Materiale scambiatore termico: alluminio  
Capacità serbatoio acqua: 0.750 litri  
Capacità vaschetta raccogli capsule: 7 capsule  
Pompa: 19 bar  
Peso senza imballo: 3,4 kg  
Alimentazione elettrica: 120 V, 60 Hz  
Potenza: 850W con funzionalità "Power save"  
Dimensioni (L x P x A) (mm): 100x298x254

Capitani  Piazza IV Novembre 1 - SOLBIATE CON CAGNO (CO)  
Il produttore si riserva il diritto d'apportare modifiche o miglioramenti senza preavviso.

**CON QUESTA MACCHINA UTILIZZARE SOLO LE CAPSULE IPERESPRESSO. SCOPRI E ACQUISTA LE CAPSULE ILLY IPERESPRESSO SU SHOP.ILLY.COM, NEGLI SHOP, NEI BAR ILLY RIVENDITORI AUTORIZZATI O TELEFONA AL NUMERO VERDE 800-821021 (SOLO DALL'ITALIA).**

# PARTI DELLA MACCHINA

31 LEVA APERTURA/CHIUSURA SCOMPARTIMENTO CAPSULE

32 TASTI EROGAZIONE:

 > CAFFÈ ESPRESSO

 > CAFFÈ ALL'AMERICANA

33 EROGATORE CAFFÈ

34 PIANO POGGIA TAZZA MUG

35 VASCHETTA RACCOLTA CAPSULE USATE ESTRAIBILE

36 CAVO DI ALIMENTAZIONE

37 SERBATOIO ACQUA

38 PIANO POGGIA TAZZINA ESPRESSO

39 CAPSULE IPERESPRESSO:

 > PER CAFFÈ ESPRESSO

 > PER CAFFÈ ALL'AMERICANA

40 TARGHETTA DATI (SOTTO LA BASE)

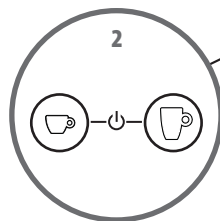
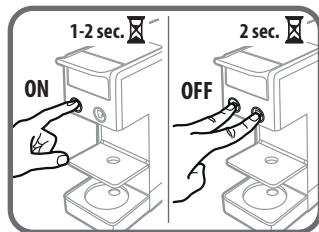
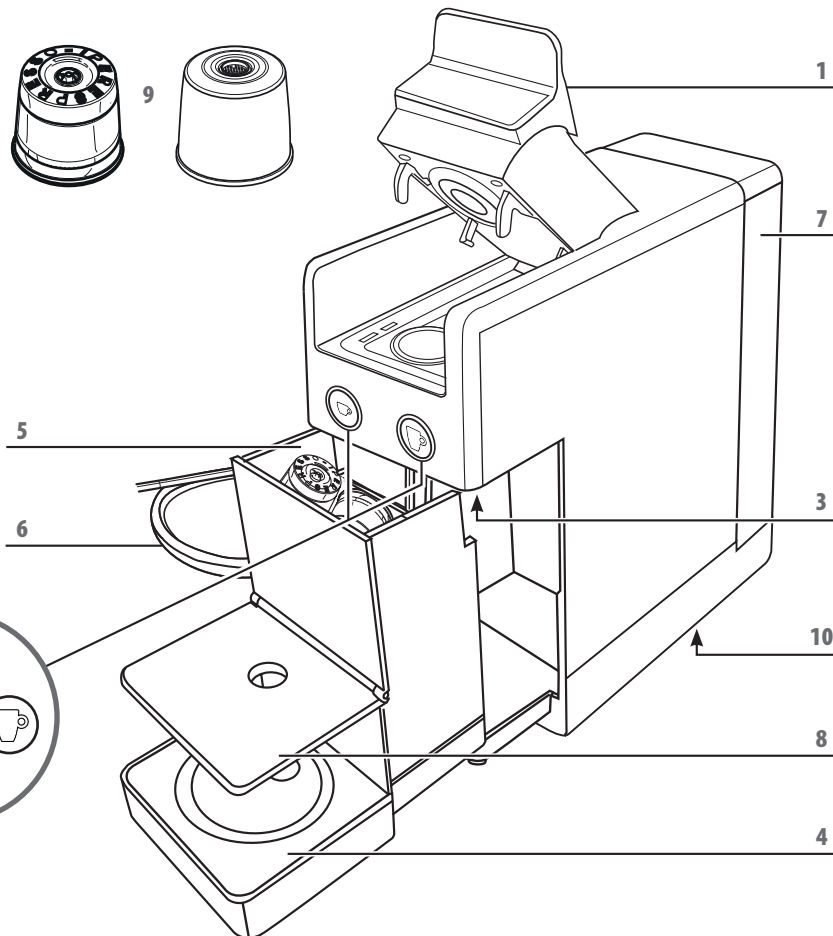

# IT INSTALLAZIONE E MESSA IN FUNZIONE DELLA MACCHINA

Al primo utilizzo, oppure se la macchina è rimasta spenta per un periodo prolungato, lavare il serbatoio prima di riempirlo, è inoltre consigliato erogare almeno 3 tazze mug d'acqua, per consentire il risciacquo dei circuiti interni della macchina, tramite il seguente procedimento.

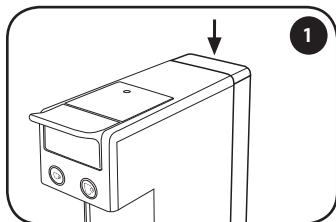

Estrarre il serbatoio spingendolo verso il basso.

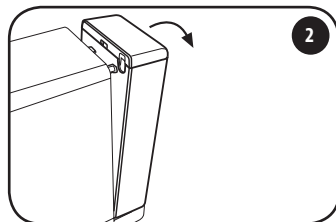

Ruotare il serbatoio verso l'esterno.

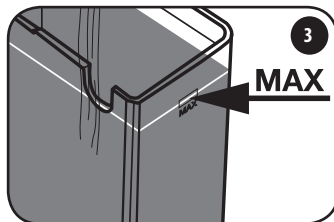

Riempire il serbatoio con acqua fresca fino al livello massimo.

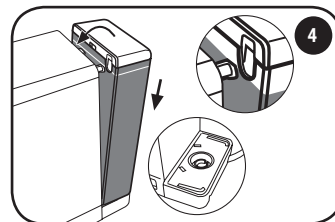

Reinserire il serbatoio in corrispondenza delle due fessure e accompagnarlo verso la macchina fino a completo aggancio. Controllare che il serbatoio sia completamente agganciato.

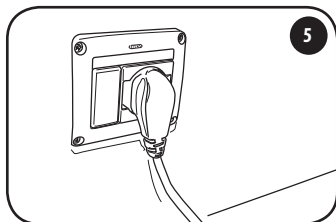

Collegare la macchina alla presa di corrente.

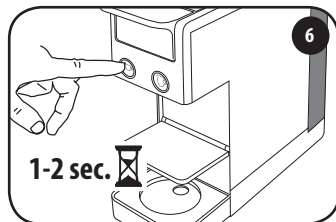

Accendere la macchina premendo per 1-2 sec uno dei due tasti caffè.

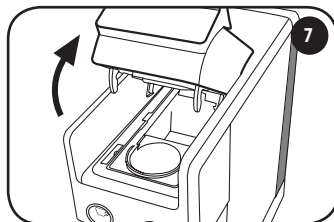

Controllare che non ci siano capsule all'interno.

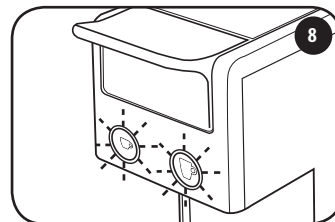

I tasti ☕ e ☕ cominceranno a lampeggiare.

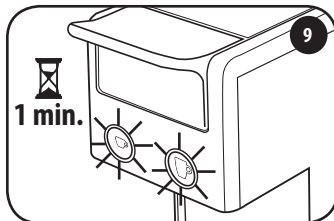

Dopo circa 1 minuto si illuminano in modo fisso e la macchina è pronta per l'utilizzo.

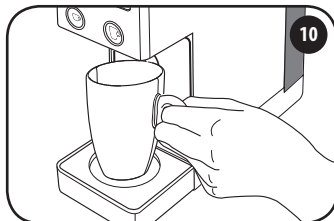

Posare una tazza mug vuota sotto il punto di erogazione.

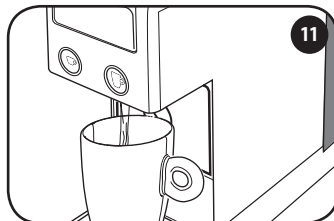

Premere un tasto ☰ o ☷ e attendere fino all'arresto dell'erogazione di acqua. La macchina è risciacquata quando almeno 3 tazze mug d'acqua sono state erogate. La macchina ora è pronta all'uso.

#### Funzione Power Save

Se la macchina rimane accesa e non viene utilizzata dopo circa 15 minuti si attiva la funzione di Power Save ed i tasti ☰ e ☷ si spengono.

Per riattivare la macchina premere uno dei due tasti e attendere che si illuminino in modo fisso. La macchina ora è pronta all'uso.

Se non si prevede l'utilizzo della macchina per un lungo periodo, spegnere la macchina, estrarre la spina dalla presa di corrente e svuotare il serbatoio dell'acqua.

# IT PREPARAZIONE DEL CAFFÈ ESPRESSO

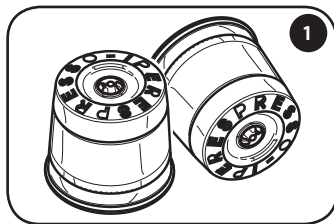

1 Usare le capsule illy mostrate in figura.

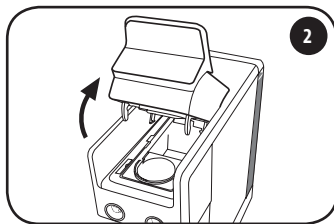

2 Sollevare lentamente (fino all'arresto) la leva apertura/chiusura scomparto capsule.

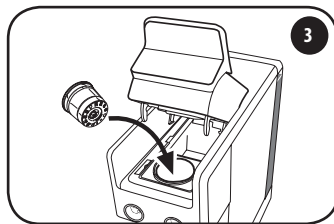

3 Inserire la capsula come mostrato in figura.

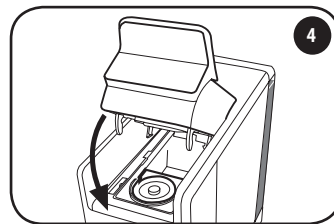

4 Richiudere completamente la leva.

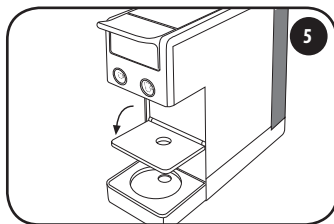

5 Abbassare la griglia poggia tazza. Riempire il serbatoio con acqua fresca potabile.

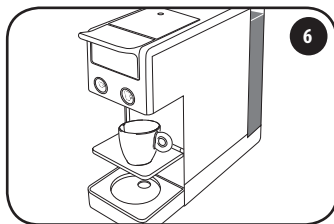

6 Posizionare una tazzina espresso sotto l'erogatore.

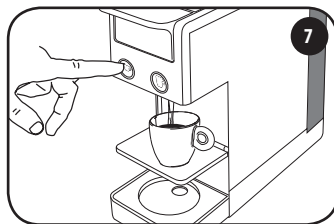

7 Premere e rilasciare il tasto . L'erogazione termina automaticamente.

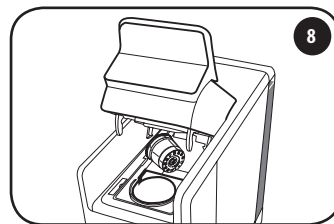

8 Per espellere la capsula usata alzare lentamente la leva e la capsula verrà automaticamente raccolta nell'apposito contenitore. Se la capsula non viene espulsa ripetere l'operazione.

## RACCOMANDAZIONI

Per gustare un caffè espresso di elevata qualità ricorda di:

- Utilizzare capsula per caffè espresso con tasto . In caso di errata combinazione capsula/tasto, ripetere l'operazione correttamente.
- Cambiare quotidianamente l'acqua nel serbatoio.
- Usare preferibilmente acqua con durezza totale inferiore a 12 gradi francesi per ridurre i depositi all'interno della macchina.
- Usare tazze spesse e preriscaldate, per evitare che il caffè si raffreddi troppo in fretta. Le tazze si possono riscaldare risciacquandole con acqua calda.

# PREPARAZIONE DEL CAFFÈ ALL'AMERICANA

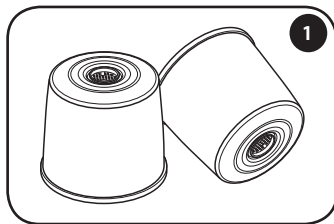

1 Usare le capsule illy mostrate in figura.

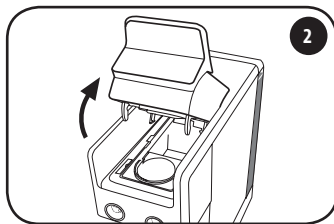

2 Sollevare lentamente (fino all'arresto) la leva apertura/chiusura scomparto capsule.

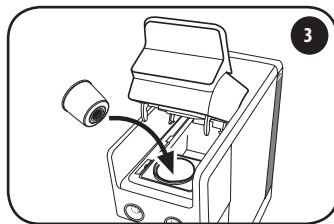

3 Inserire la capsula come mostrato in figura.

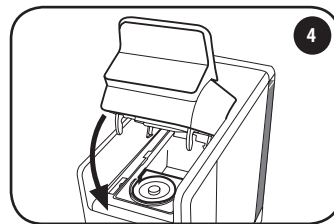

4 Richiudere completamente la leva.

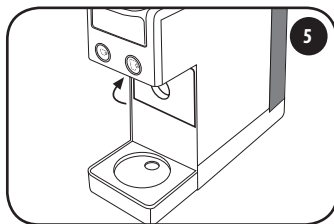

5 Portare la griglia poggia tazza in posizione verticale. Riempire il serbatoio con acqua fresca potabile.

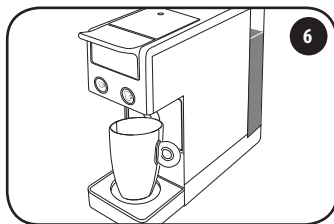

6 Posizionare una tazza grande o mug sotto l'erogatore.

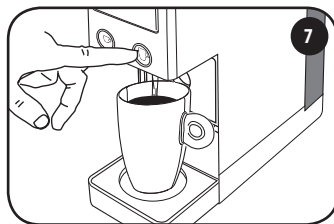

7 Premere e rilasciare il tasto . L'erogazione termina automaticamente.

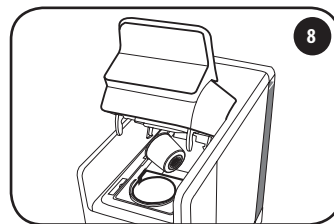

8 Per espellere la capsula usata alzare lentamente la leva e la capsula verrà automaticamente raccolta nell'apposito contenitore. Se la capsula non viene espulsa ripetere l'operazione.

## RACCOMANDAZIONI

Per gustare un caffè espresso di elevata qualità ricorda di:

- Utilizzare capsula per caffè espresso con tasto . In caso di errata combinazione capsula/tasto, ripetere l'operazione correttamente.
- Cambiare quotidianamente l'acqua nel serbatoio.
- Usare preferibilmente acqua con durezza totale inferiore a 12 gradi francesi per ridurre i depositi all'interno della macchina.
- Usare tazze spesse e preriscaldate, per evitare che il caffè si raffreddi troppo in fretta. Le tazze si possono riscaldare risciacquandole con acqua calda.

# IT PROGRAMMAZIONE DEI VOLUMI

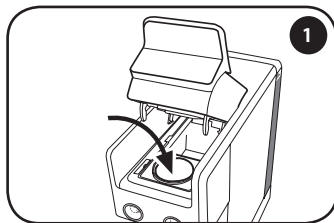

Inserire una capsula nell'apposito spazio.

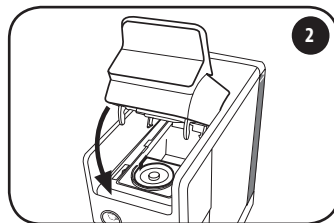

Richiudere completamente la leva.

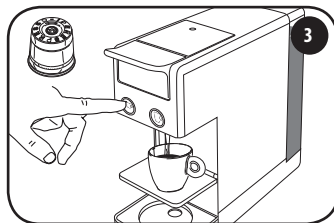

### Programmazione espresso:

Utilizzare la capsula mostrata in figura. Premere e tenere premuto il tasto ☞, la macchina inizierà ad erogare caffè. Rilasciare il tasto una volta raggiunto il volume desiderato.

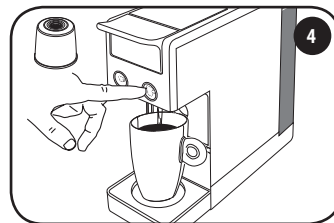

### Programmazione caffè all'americana:

Utilizzare la capsula mostrata in figura. Premere e tenere premuto il tasto ☞. La macchina inizierà ad erogare caffè. Rilasciare il tasto una volta raggiunto il volume desiderato.

*Impostazioni di fabbrica*

Tasto	Capsula	Volume	Tazza
	 Caffè espresso: tostatura media, tostatura scura, decaffeinato	25 ml circa	
	 Caffè espresso lungo (capsula di colore blu)	50 ml circa	
	 Caffè all'americana	220 ml circa	

La macchina ora è programmata. Alla prossima pressione del tasto ☞ o ☞ verrà erogata la quantità di caffè appena memorizzata.

**COME RIPORTARE LA MACCHINA ALLE IMPOSTAZIONI DI FABBRICA:**  
 Con leva aperta, accendere la macchina premendo per 1-2 sec uno dei due tasti caffè. Entro 15 secondi premere 5 volte il tasto ☞. I tasti ☞ e ☞ lampeggiano velocemente per 2 secondi e poi si accendono in modo fisso. Ora la macchina è tornata alle impostazioni di fabbrica di entrambe le preparazioni, sia di volume che di temperatura.

# PROGRAMMAZIONE DELLA TEMPERATURA

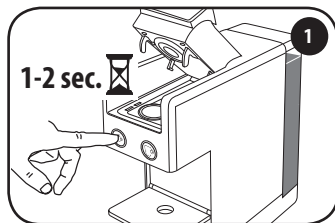

Con leva aperta, accendere la macchina premendo per 1-2 sec uno dei due tasti caffè. Non inserire nessuna capsula.

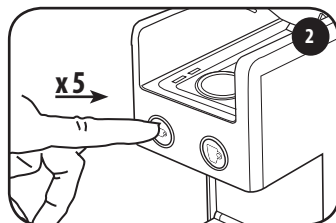

Entro 15 secondi dall'accensione premere 5 volte il tasto ☕↑. Entrambi i tasti lampeggiano. Ora è possibile modificare la temperatura come descritto ai punti 3 e 4.

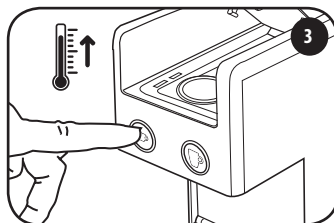

Premere il tasto ☕↑ per aumentare la temperatura. Il tasto ☕↑ lampeggia. Dopo circa 3 secondi entrambi i tasti lampeggiano.

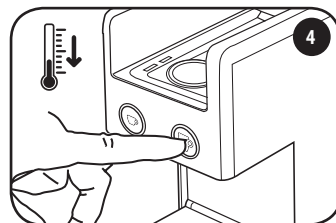

Premere il tasto ☕↓ per diminuire la temperatura. Il tasto ☕↓ lampeggia. Dopo circa 3 secondi entrambi i tasti lampeggiano.

La macchina ora è programmata. Alla prossima pressione del tasto ☕☉ verrà erogato il caffè alla temperatura appena memorizzata.

## COME RIPORTARE LA MACCHINA ALLE IMPOSTAZIONI DI FABBRICA:

Con leva aperta, accendere la macchina premendo per 1-2 sec uno dei due tasti caffè. Entro 15 secondi premere 5 volte il tasto ☕↓. I tasti ☕↑ e ☕↓ lampeggiano velocemente per 2 secondi e poi si accendono in modo fisso. Ora la macchina è tornata alle impostazioni di fabbrica di entrambe le preparazioni, sia di volume che di temperatura.

# IT PULIZIA E MANUTENZIONE

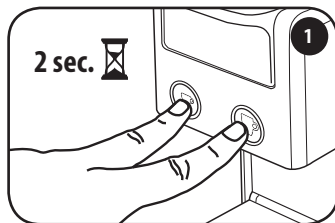

Spegner la macchina premendo contemporaneamente, per 2 sec, i due tasti caffè ☕ ☕.

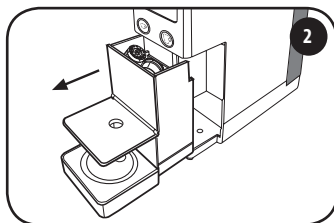

Estrarre il porta capsule. Il porta capsule può contenere al massimo 7 capsule, è quindi opportuno svuotarlo regolarmente per evitare che le capsule si incastrino.

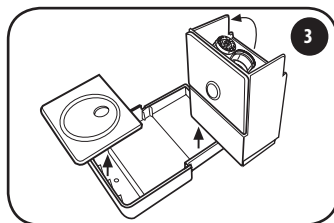

Svuotare il porta capsule e risciacquare. Pulire la vaschetta e la griglia dai residui di acqua e caffè. Una volta pulito, riagganciare la vaschetta alla griglia.

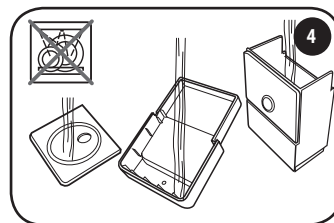

Risciacquare i componenti sotto acqua corrente e asciugarli. Non lavare i vari componenti in lavastoviglie.

## RACCOMANDAZIONI

- Se la macchina non viene usata, spegnerla e staccare la spina dalla presa di corrente.
- Riporre la macchina del caffè a capsule in un luogo asciutto, al riparo dalla polvere e fuori dalla portata dei bambini.
- Consigliamo di riporre la macchina nel suo imballaggio originale.
- La temperatura di deposito non deve essere inferiore a 5°C, per evitare che le parti interne della macchina vengano danneggiate a causa del congelamento dell'acqua.
- Per una corretta igiene e per mantenere alta la qualità del prodotto è consigliabile espellere la capsula subito dopo l'erogazione.

# DECALCIFICAZIONE

Se i tasti ☕ e ☞ lampeggiano alternati, la macchina necessita di essere decalcificata. Leggere attentamente tutte le istruzioni prima d'eseguire la decalcificazione per prendere confidenza con il processo. La durata totale del ciclo è di ca. 8 minuti.

**N.B.:** Se le operazioni non vengono eseguite nei tempi indicati, la macchina non avvia il processo di decalcificazione. È necessario quindi spegnere la macchina e ripetere le operazioni dall'inizio.

La formazione di calcare è la naturale conseguenza dell'utilizzo della macchina. La macchina è dotata di un programma automatico che consente di ottimizzare la pulizia e di rimuovere i residui di calcare dal suo interno. Se la procedura di decalcificazione non viene eseguita, il calcare può provocare difetti di funzionamento non coperti da garanzia. Usare solo prodotti decalcificanti per macchine da caffè. Non usare aceto, liscivia, sale, acido formico poiché danneggiano la macchina. Seguire la procedura indicata di seguito e le dosi specificate sulla confezione del decalcificante.



Chiudere la leva, non inserire alcuna capsula. Spegnerne la macchina premendo contemporaneamente, per 2 sec, i due tasti caffè ☕ ☞.

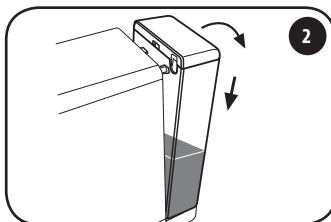

Rimuovere il serbatoio e vuotare l'acqua residua.

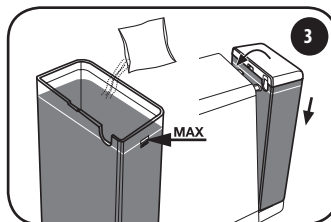

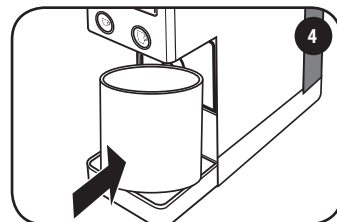

Riempire il serbatoio con acqua fresca fino al livello massimo e sciogliere la soluzione decalcificante. Reinserrire il serbatoio in corrispondenza delle due fessure e accompagnarlo verso la macchina fino a completo aggancio.



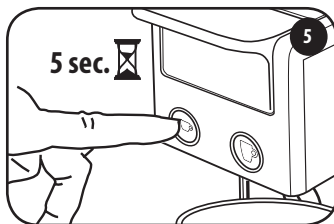

Posizionare un contenitore di almeno 0,75 litri sotto l'erogatore.



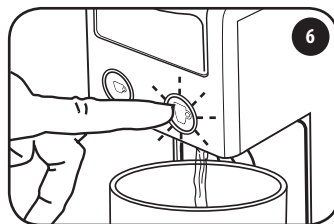

Accendere la macchina premendo il tasto  per 5 secondi.  
Dopo 5 secondi il tasto  inizierà a lampeggiare. Rilasciare il tasto .

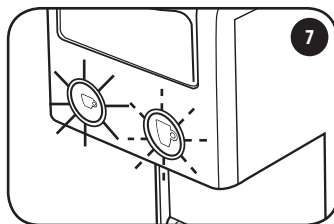

Il tasto  lampeggia.  
Premere il tasto  per avviare il ciclo di decalcificazione. La macchina inizia ad erogare acqua.



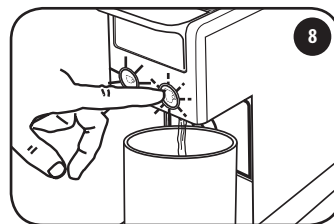

Terminato il ciclo di decalcificazione, il tasto  è acceso in modo fisso, mentre il tasto  lampeggia.  
Rimuovere il contenitore e svuotarlo.  
Lavare bene il serbatoio e riempirlo nuovamente con acqua fresca.  
Agganciare il serbatoio con acqua fresca (vedi punto 3).



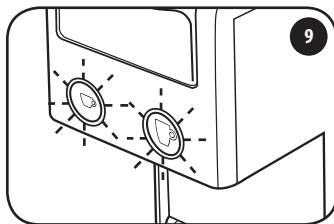

Posizionare un contenitore di almeno 0,75 litri sotto l'erogatore.  
Premere il tasto  per avviare il ciclo di risciacquo. La macchina inizia ad erogare acqua.

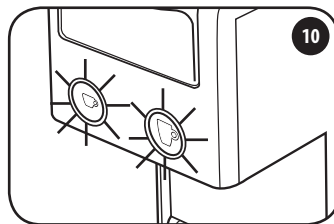

Terminato il ciclo di risciacquo, il tasto  e il tasto  lampeggiano contemporaneamente.  
Rimuovere il contenitore e svuotarlo.



Attendere che il tasto  e il tasto  si accendano in modo fisso.  
La macchina è ora pronta all'uso.

## DECALCIFICAZIONE - PROBLEMA - CAUSA - SOLUZIONE

PROBLEMA	CAUSA	SOLUZIONE
Il ciclo di decalcificazione/risciacquo viene interrotto.	Mancanza di corrente elettrica.	A corrente ripristinata il ciclo riprende automaticamente dall'interruzione.
	La macchina viene spenta accidentalmente.	Riaccendere la macchina: il ciclo riprende automaticamente dall'interruzione.
	Apertura della leva a ciclo già avviato.	Chiudere la leva: il ciclo riprende automaticamente dall'interruzione.
La macchina non eroga più acqua.	Il serbatoio dell'acqua è vuoto.	Riempire il serbatoio dell'acqua.

## LIMITAZIONI SULLA GARANZIA

### ATTENZIONE:

Se la decalcificazione non viene eseguita regolarmente il calcare può provocare difetti di funzionamento non coperti da garanzia. Non usare aceto, liscivia, sale, acido formico poiché danneggiano la macchina. Usare solo prodotti decalcificanti idonei per le macchine da caffè. La soluzione decalcificante deve essere smaltita secondo quanto previsto dalle norme in vigore. Non bere il liquido erogato durante il processo di decalcificazione; la macchina può essere utilizzata per erogare caffè solo quando il processo di decalcificazione è terminato.

La garanzia non copre guasti causati da:

- Una non periodica decalcificazione.
- Funzionamento con voltaggio diverso da quello prescritto sulla targhina dati.
- Uso improprio o non conforme alle istruzioni.
- Modifiche apportate internamente.
- La garanzia non copre i costi di riparazione su macchine manipolate da centri d'assistenza non autorizzati. Tali costi saranno totalmente a carico del cliente.
- Si consiglia di non mettere la vaschetta raccogli gocce e il porta capsule usate in lavastoviglie e di mantenerli puliti. La mancata osservazione di questo consiglio potrebbe creare dei problemi ai componenti, non coperti da garanzia.

### ATTENZIONE:

Si consiglia di conservare l'imballo originale (almeno per il periodo di garanzia) per l'eventuale invio della macchina a centri di assistenza autorizzati. Gli eventuali danni dovuti ad un trasporto senza imballo adeguato non sono coperti da garanzia.

		<b>Entrambi i tasti lampeggiano</b> <i>La macchina è stata accesa ed è in fase di riscaldamento.</i>
		<b>Accesi fissi</b> <i>La macchina ha raggiunto la temperatura corretta per l'erogazione.</i>
		<b>Il tasto espresso è acceso fisso</b> <i>La macchina sta erogando un espresso.</i>
		<b>Il tasto caffè all'americana è acceso fisso</b> <i>La macchina sta erogando un caffè all'americana.</i>
		<b>I tasti lampeggiano alternati</b> <i>La macchina necessita di essere decalcificata.</i>
		<b>Lampeggio lento (solo il tasto caffè all'americana)</b> <i>La macchina indica che è stata selezionata la procedura di decalcificazione. In questo stato il serbatoio deve contenere la soluzione decalcificante.</i>
		<b>Lampeggio veloce (solo il tasto caffè all'americana)</b> <i>La macchina indica che è in esecuzione la prima parte della decalcificazione. La macchina sta erogando la soluzione decalcificante.</i>
		<b>Lampeggio lento (solo il tasto caffè all'americana) e il tasto caffè espresso è acceso fisso</b> <i>La macchina indica che è terminata la prima fase della decalcificazione. Si deve risciacquare e riempire il serbatoio con acqua fresca potabile.</i>
		<b>Lampeggio veloce (solo il tasto caffè all'americana) e il tasto caffè espresso è acceso fisso</b> <i>La macchina indica che è in esecuzione la seconda parte della decalcificazione. La macchina sta erogando l'acqua per il risciacquo del circuito.</i>
		<b>Lampeggio veloce (solo il tasto caffè espresso)</b> <i>La macchina ha un malfunzionamento. Spegner e riaccendere dopo 30 secondi. Se il difetto si ripresenta, contattate un centro assistenza autorizzato.</i>

## PROBLEMA - CAUSA - SOLUZIONE

Problema	Risoluzione	Se il problema persiste
La macchina non si accende.	Controllare la presa, la spina, la tensione e di aver premuto per 1-2 sec. uno dei due tasti caffè.	Contattare un centro assistenza autorizzato.
La macchina non eroga caffè.	Il serbatoio dell'acqua è vuoto. – Riempire il serbatoio dell'acqua. Serbatoio non inserito correttamente. – Inserire correttamente il serbatoio. Gruppo non chiuso. – Chiudere bene la leva. Pompa non innesca. – Erogare acqua senza capsula e poi riprovare con nuova capsula.	
La macchina fa troppo rumore.	Il serbatoio dell'acqua è vuoto. – Riempire il serbatoio dell'acqua. Serbatoio non inserito correttamente. – Inserire correttamente il serbatoio.	
Dopo l'accensione escono gocce d'acqua dal gruppo.	Non è un problema la macchina è in riscaldamento.	
La macchina eroga caffè lentamente.	La velocità di erogazione dipende dalla varietà di caffè. Si sta utilizzando una capsula per preparazione diversa. – Verificare il tipo di capsula utilizzata. Possibili depositi di calcare. – Eseguire il ciclo di decalcificazione.	
La macchina eroga caffè troppo velocemente.	La velocità di erogazione dipende dalla varietà di caffè. Si sta utilizzando una capsula per preparazione diversa. – Verificare il tipo di capsula utilizzata.	
Il caffè è freddo.	Riscaldare la tazzina.	
Il caffè ha un gusto acido.	Erogare un paio di tazze di acqua. Capsula scaduta. – Utilizzare una nuova capsula.	
I tasti lampeggiano in maniera alternata.	Richiesto ciclo di decalcificazione. – Eseguire il ciclo di decalcificazione.	
Il tasto "caffè espresso" lampeggia velocemente.	La macchina ha un malfunzionamento. Spegner e riaccendere dopo 30 secondi.	
Il ciclo di decalcificazione non parte.	La decalcificazione deve essere fatta a macchina fredda.	

