

**Dryer**

User Manual

**Asciugatrice**

Manuale utente

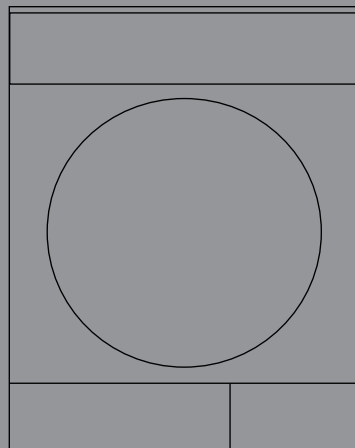

2960311175\_EN/190815.1016

## Leggere come prima cosa questo manuale dell'utente!

Gentile cliente, grazie per aver scelto di acquistare un prodotto Smeg. Speriamo che il suo prodotto, realizzato con un alto livello qualitativo tecnologico, le possa offrire risultati ottimali. Le consigliamo di leggere questo manuale nella sua interezza oltre ai documenti allegati, prima di iniziare a utilizzare il prodotto. Consigliamo inoltre di conservare la documentazione per poterla consultare in futuro. Qualora ceda il prodotto a un'altra persona, la invitiamo a consegnare anche manuale. Prestare attenzione a tutti i dettagli e le avvertenze indicate nel manuale dell'utente, e attenersi alle istruzioni fornite. Consigliamo di servirsi di questo manuale per il modello indicato sulla pagina della copertina.

### Spiegazione dei simboli

Nel corso del presente manuale verranno utilizzati i seguenti simboli:

	Informazioni importanti. Suggerimenti utili relativamente all'uso.
	Avvertenza per situazioni di pericolo relativamente a durata di vita e proprietà.
	Avvertenza scosse elettriche.
	Avvertenza superfici calde.
	Avvertenza pericolo di incendio.
	Avvertenza pericolo di ustioni.
	I materiali che compongono l'imballaggio del prodotto sono realizzati a partire da materiali riciclabili in conformità con le nostre Normative Ambientali Nazionali.

# 1 Istruzioni importanti per la sicurezza e

## l'ambiente

Questa sezione contiene istruzioni di sicurezza che vi aiuteranno a proteggere dalla rischio di lesioni personali ho da mia proprietà. Il mancato rispetto di queste istruzioni invaliderà qualsiasi garanzia.

### 1.1. Norme di sicurezza generali

- L'asciugatrice può essere usata da bambini di età uguale o superiore agli otto anni, e da persone le cui capacità fisiche, sensoriali o mentali non siano totalmente sviluppate, o non in possesso della giusta esperienza e delle adeguate conoscenze, a condizione che queste persone siano supervisionate o formate relativamente all'uso sicuro del prodotto e dei rischi a esso collegati. I bambini non devono giocare con l'apparecchiatura. Gli interventi di pulizia e manutenzione non vanno eseguiti dai bambini a meno che non siano supervisionati da una persona adulta
- I bambini di età inferiore agli 3 anni vanno tenuti a distanza, a meno che non siano sotto continua supervisione.
- I piedini regolabili non dovrebbero essere rimossi. Lo spazio fra l'asciugatrice e il pavimento non va ridotto servendosi di materiali quali ad esempio tappeti, legno e nastro. Ciò potrebbe causare anomalie di funzionamento dell'asciugatrice.
- Fare eseguire sempre le procedure di installazione e riparazione dal **Servizio Assistenza Autorizzato**. Il produttore non verrà ritenuto responsabile degli eventuali danni che potrebbero derivare da procedure eseguite da persone non autorizzate.
- Non lavare mai l'asciugatrice spruzzando o versando acqua al suo interno! C'è rischio di scossa elettrica!
- Per i programmi a vapore utilizzare solo acqua distillata o l'acqua di condensa del serbatoio dell'acqua della macchina. Non utilizzare acqua di rete o additivi. Nell'utilizzo dell'acqua di condensa l'acqua deve essere filtrata in modo da eliminare le fibre.

## Istruzioni importanti per la sicurezza e l'ambiente

- Non aprire il coperchio durante il funzionamento del programma di vapore. Potrebbe fuoriuscire del vapore caldo.
- Prima di iniziare il programma di vapore della macchina eliminare le macchie sulla biancheria.
- Potete inserire nel programma di vapore la biancheria pulita, priva di macchie che ha solo assorbito odori (deodorizzazione).
- Non utilizzare alcun kit di lavaggio a secco o altri materiali per il programma di vapore o per qualsiasi altro programma.

### 1.1.1 Norme di sicurezza generali



In fase di realizzazione di un collegamento elettrico, durante la procedura di installazione, è opportuno attenersi alle istruzioni per la sicurezza elettrica.

- Collegare l'asciugatrice a una presa dotata di messa a terra protetta da uno fusibile del valore indicato dall'etichetta. Fare in modo che la messa a terra venga eseguita da un elettricista qualificato. La nostra azienda non sarà responsabile di eventuali danni che deriveranno dall'uso del prodotto senza messa a terra in conformità con le normative locali.
- La tensione e la protezione del fusibile consentita sono informazioni indicate sulla targhetta informativa
- La tensione indicata sulla targhetta deve corrispondere alla tensione effettivamente disponibile.
- Scollegare il prodotto se non viene usato.
- Scollegare l'asciugatrice dalla presa di corrente durante le operazioni di installazione, manutenzione, pulizia e riparazione.
- Non toccare la presa con le mani umide! Non scollegare mai tirando il cavo, estrarre sempre la presa.

## Istruzioni importanti per la sicurezza e l'ambiente

- Non usare prolunghe, ciabatte o adattatori per collegare l'asciugatrice alla presa di corrente al fine di ridurre il rischio di incendio e scosse elettriche.
- Il cavo di corrente deve essere a portata dopo l'installazione.



I cavi di alimentazione danneggiati vanno sostituite previa notifica alla Servizio Assistenza Autorizzato.



Qualora il prodotto abbia un difetto, non dovrebbe essere usato a meno che non venga riparato da un Agente di Servizio Autorizzato. C'è rischio di scossa elettrica!

### 1.1.2 Norme di sicurezza generali



#### **Punti da prendere in considerazione per limitare il rischio di incendio:**

I capi di seguito indicati non vanno messi in asciugatrice dato che sussiste un rischio di incendio.

- Capi non lavati
- I capi con macchie di olio, acetone, alcol, petrolio, cherosene, smacchiatori, prodotti per la rimozione della trementina o della paraffina, vanno lavati in acqua calda con abbondante detergente prima di essere messi in asciugatrice.

Ecco perché i capi contenenti le tipologie di macchie sopra indicate

vanno lavati con estrema cura; a tal fine usare il detergente giusto e scegliere una temperatura di lavaggio adeguata.

## Istruzioni importanti per la sicurezza e l'ambiente



**I seguenti capi/indumenti non vanno messi in asciugatrice dato che sussiste il rischio di incendio:**

- indumenti o cuscini imbottiti con schiuma di gomma (schiuma di lattice), cuffie per la doccia, tessuti resistenti all'acqua, materiali con rinforzo in gomma e cuscinetti in schiuma di gomma.
- Indumenti puliti con sostanze chimiche industriali.

Oggetti quali ad esempio accendini, fiammiferi, monete, parti metalliche, ago, ecc. possono danneggiare il cestello o portare a problemi sul piano funzionale. Controllare sempre i capi di bucato inseriti in asciugatrice.

Non interrompere mai l'asciugatrice prima del termine del ciclo. In questo caso, estrarre rapidamente il bucato per dissipare il calore.



Gli indumenti lavati in modo inadeguato possono far scoppiare un incendio e perfino prendere fuoco dopo il processo di asciugatura.

- Fornire un livello di ventilazione sufficiente per impedire che i gas fuoriescano dai dispositivi che funzionano con altri tipi di carburante, comprese fiamme libere che si accumulano nella stanza in seguito all'effetto ritorno di fiamma.



I capi di biancheria intima che contengono rinforzi in metallo non vanno passati in asciugatrice. L'asciugatrice si potrebbe danneggiare qualora i rinforzi in metallo si allentino e si rompano in fase di asciugatura.



Usare ammorbidenti e altri prodotti in conformità con le istruzioni dei rispettivi produttori.



Pulire sempre il filtro lanugine prima o dopo ogni carico. Non usare mai l'asciugatrice senza il filtro lanugine installato.

## Istruzioni importanti per la sicurezza e l'ambiente

- Non cercare mai di riparare da soli l'asciugatrice. Non eseguire procedure di riparazione o sostituzione sul prodotto nemmeno se si è in possesso delle nozioni e delle abilità adeguate per eseguire la procedura richiesta, a meno che ciò non sia chiaramente indicato dalle istruzioni di funzionamento o dal manuale di assistenza pubblicato. Il mancato rispetto di questa indicazione potrebbe mettere in pericolo la propria vita e la vita di altre persone.
- Nel luogo dove verrà installata l'asciugatrice non ci devono essere porte che possono essere chiuse, porte scorrevoli o con cerniera che potrebbero bloccare l'apertura della porta di carico.
- Installare l'asciugatrice in luoghi idonei per un uso domestico. (Bagno, balcone chiuso, garage, ecc.)
- Verificare che gli animali domestici non entrino all'interno dell'asciugatrice. Controllare l'interno dell'asciugatrice prima di metterla in funzione
- Non appoggiarsi sulla porta di carico dell'asciugatrice quando è aperta, dato che l'apparecchiatura si potrebbe capovolgere.
- Non acconsentire l'accumulo di lanugine intorno all'asciugatrice.

### 1.2 Installazione sopra a una lavatrice

- Sarà necessario usare un dispositivo di fissaggio fra le due macchine, in fase di installazione dell'asciugatrice sopra alla lavatrice. Il dispositivo di fissaggio deve essere installato da un agente di servizio autorizzato.
- Il peso totale della lavatrice e dell'asciugatrice, a pieno carico, quando sono installate una sopra l'altra, raggiunge all'incirca i 180 kg. Collocare i prodotti su una superficie solida, dotata di una capacità di carico sufficiente.



Non è possibile collocare la lavatrice sull'asciugatrice. Prestare attenzione alle seguenti avvertenze in fase di installazione della lavatrice.

# Istruzioni importanti per la sicurezza e l'ambiente

## Tavolo di installazione per lavatrice e asciugatrice

Profondità dell'asciugatrice	Profondità della lavatrice						
	62cm	60 cm	54 cm	50 cm	49 cm	45 cm	40 cm
54 cm	Può essere installata	Può essere installata	Può essere installata	Può essere installata	Può essere installata	Può essere installata	Non può essere installata
60 cm	Può essere installata	Può essere installata	Può essere installata	Può essere installata	Può essere installata	Non può essere installata	Non può essere installata

### 1.3. Impiego conforme allo scopo previsto

- L'asciugatrice è stata pensata per un uso domestico. Non è adatta per usi commerciali e non va usata al di fuori del suo ambito di utilizzo previsto.
- Servirsi dell'asciugatrice unicamente per asciugare bucato che è possibile passare in asciugatrice.
- Il produttore non si assume responsabilità derivanti da un utilizzo sbagliato o da una modalità di trasporto non adeguata.
- La vita di servizio dell'asciugatrice acquistata è pari a 10 anni. Durante questo periodo, i pezzi di ricambio originali saranno disponibili per garantire un corretto funzionamento dell'asciugatrice.

# Istruzioni importanti per la sicurezza e l'ambiente

## 1.4 Sicurezza bambini

- I materiali di imballaggio sono pericolosi per i bambini. Tenere i materiali di imballaggio lontani dai bambini.
- I prodotti elettrici sono pericolosi per i bambini. Tenere i bambini alla larga dalla prodotto mentre è in funzione. Non consentire ai bambini di giocare con l'apparecchiatura. Servirsi di dispositivi di blocco a prova di bambino per evitare che i bambini giochino o manomettano l'asciugatrice.



Il dispositivo di blocco a prova di bambino si trova sul pannello di controllo. **(Cfr. Blocco bambini)**

- Tenere la porta di caricamento chiusa anche quando l'asciugatrice non è in uso.

## 1.5 Conformità con le normative WEEE e smaltimento dei prodotti di scarico



Questo prodotto è conforme alla direttiva WEEE dell'UE (2012/19/EU). Questo prodotto porta un simbolo di classificazione per la strumentazione elettrica ed elettronica di scarto (WEEE).

Questo prodotto è stato realizzato con componenti di alta qualità e materiali che possono essere riutilizzati e sono idonei a essere riciclati. Non smaltire il prodotto con i normali rifiuti domestici e altri rifiuti al termine del suo ciclo di vita utile. Portare il prodotto ha un centro di raccolta per il riciclaggio della strumentazione elettrica ed elettronica. Consigliamo di rivolgersi alle autorità locali per ulteriori informazioni su questi centri di raccolta.

## 1.6 Conformità con la direttiva RoHS:

Il prodotto acquistato è conforme con la Direttiva UE RoHS (2011/65/EU). Non contiene materiali dannosi e proibiti e indicati nella Direttiva.

## 1.7 Informazioni sull'imballaggio

I materiali che compongono l'imballaggio del prodotto sono realizzati a partire da materiali riciclabili in conformità con le nostre Normative Ambientali Nazionali. Non smaltire i materiali dell'imballaggio congiuntamente ai rifiuti domestici o ad altri rifiuti. Portarli presso i punti di raccolta imballaggi indicati dalle autorità locali.

Visitare i seguenti siti web per ottenere ulteriori informazioni sul prodotto.

**<http://www.smeg.com>**

# Istruzioni importanti per la sicurezza e l'ambiente

## 1.8 Specifiche tecniche

IT



Altezza (minima / massima )	84,6 cm / 86,6 cm*
Larghezza	59,5 cm
Profondità	60,9 cm
Capacità (max.)	8 kg**
Peso netto (uso sportello anteriore in plastica)	52 kg
Peso netto (uso sportello anteriore in vetro)	54 kg
Tensione	Vedere etichetta tipo***
Ingresso alimentazione nominale	
Codice modello	

\* Altezza minima: Altezza quando i piedini regolabili sono chiusi.

Altezza massima: Altezza quando i piedini regolabili sono aperti al massimo.

\*\* Peso del bucato asciutto prima del lavaggio.

\*\*\* L'etichetta si trova dietro alla porta di carico.

	Le specifiche tecniche dell'asciugatrice sono soggette a modifica senza preavviso, al fine di migliorare la qualità del prodotto.
	I dati contenuti nel presente manuale sono schematici, che potrebbero non corrispondere alla perfezione al prodotto.
	I valori indicati sulle tacche dell'asciugatrice o in altra documentazione pubblicata fornita con l'asciugatrice sono ottenuti in laboratorio in conformità con gli standard pertinenti. Questi valori potrebbero variare, a seconda delle condizioni di funzionamento e ambientali dell'asciugatrice.

## 2 La vostra asciugatrice

### 2.1 Informazioni sull'imballaggio

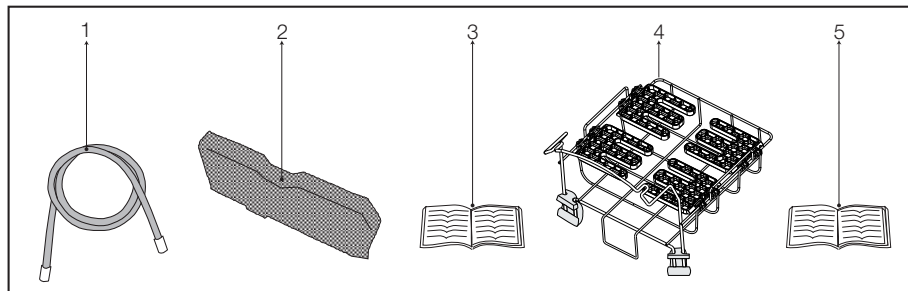

1. Tubo di scarico acqua \*
2. Spugna di ricambio cassetto filtro\*
3. Manuale dell'Utente
4. Cestello di asciugatura\*
5. Manuale dell'utente del cestello di asciugatura\*

\*Può essere fornito in dotazione con la macchina, a seconda del modello.

### 3 Installazione

Prima di contattare il Centro Assistenza Autorizzato più vicino per l'installazione dell'asciugatrice, verificare che l'impianto elettrico e lo scarico dell'acqua siano adeguati consultando il manuale dell'utente. **(Cfr. 3.3 Collegamento allo scarico e 3.5 Collegamento elettrico)** Qualora risultino idonei, contattare un elettricista e un tecnico qualificati per prendere gli accordi del caso.



La preparazione della posizione dell'asciugatrice, oltre che gli impianti elettrici e idrici, sono di responsabilità del cliente.



Prima dell'installazione, controllare visivamente la presenza di eventuali difetti sull'asciugatrice. In caso di danni, non procedere alla sua installazione. I prodotti danneggiati creano rischi per la sicurezza dell'utente.



Lasciare riposare l'asciugatrice per altre 12 ore prima di iniziare a usarla.

#### 3.1 Posizione di installazione adeguata

Installare l'asciugatrice su una superficie stabile e piana. L'asciugatrice è pesante. Non spostarla da soli.

- Far funzionare l'asciugatrice in un'area ben ventilata a senza polvere
- Lo spazio fra l'asciugatrice e la superficie non va ridotto servendosi di materiali quali ad esempio tappeti, legno e nastro.
- Non coprire le griglie di ventilazione dell'asciugatrice.
- Nel luogo dove verrà installata l'asciugatrice non ci devono essere porte che possono essere chiuse, porte scorrevoli o con cerniera che potrebbero bloccare l'apertura della porta di carico.
- Dopo aver installato l'asciugatrice, dovrebbe restare nello stesso luogo in cui sono stati eseguiti i collegamenti. In fase di installazione dell'asciugatrice, accertarsi che la parete posteriore non abbia punti di contatto con altri oggetti (rubinetto, presa, ecc.).
- Posizionare l'asciugatrice ad almeno 1 cm dai bordi di altri mobili.
- L'asciugatrice può essere usata a temperature comprese fra +5°C e +35°C. Qualora le condizioni di funzionamento non rientrino in questa gamma, il funzionamento dell'asciugatrice ne risentirà e l'apparecchiatura si potrebbe danneggiare.
- La superficie posteriore dell'asciugatrice va collocata contro una parete.



Non collocare l'asciugatrice sul cavo di alimentazione.

#### 3.2 Rimozione del gruppo di sicurezza trasporto



Rimuovere il gruppo di sicurezza trasporto prima di iniziare a usare l'asciugatrice.

- Aprire la porta di caricamento.
- C'è una borsa di nylon all'interno del cestello che contiene un pezzo di polistirolo. Tenerla per la sezione contrassegnata con **XX XX**.
- Collocare il nylon verso sé stessi e rimuovere il gruppo di sicurezza trasporto.

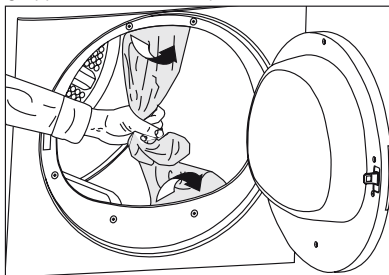

Controllare che nessuna componente del gruppo di sicurezza trasporto resti all'interno del cestello.

#### 3.3 Collegamento allo scarico

Nei prodotti dotati di unità condensatore, l'acqua si accumula nel serbatoio durante il ciclo di asciugatura. Scaricare l'acqua accumulata dopo ogni ciclo di asciugatura.

Sarà possibile scaricare l'acqua accumulata direttamente tramite il tubo dell'acqua fornito in dotazione col prodotto anziché scaricare periodicamente l'acqua raccolta all'interno del serbatoio.

##### Collegamento del tubo di scarico dell'acqua

- 1-2 Tirare il tubo sul lato posteriore dell'asciugatrice a mano per scollegarlo dal punto in cui era collegato. Non usare strumenti affilati in fase di pulizia dell'interno dell'asciugatrice.
- 3 Collegare un'estremità del tubo di scarico fornito in dotazione con l'asciugatrice al punto di collegamento da cui è stato rimosso il tubo del prodotto nel passaggio precedente.

## Installazione

- 4 Collegare l'altra estremità del tubo di scarico direttamente al allo scarico dell'acqua di scarto o al lavandino.

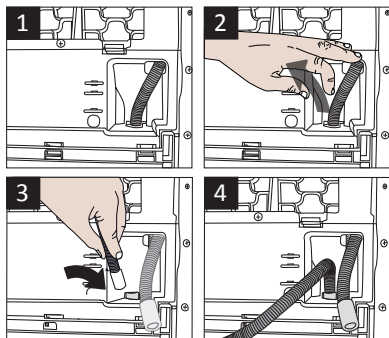

Non svitare mai i piedini regolabili dai loro alloggiamenti.

### 3.5 Collegamento elettrico

Per istruzioni specifiche per eseguire il collegamento elettrico in fase di installazione (cfr. 1.1.1 Sicurezza elettrica)

### 3.6 Trasporto dell'asciugatrice.

Scollegare l'asciugatrice prima di iniziare a usarla.

Scaricare tutta l'acqua rimasta all'interno dell'asciugatrice.

Se viene eseguito un collegamento diretto allo scarico sarà necessario rimuovere i collegamenti del tubo.



Il collegamento del tubo deve essere eseguito in modo sicuro. Il tubo di scarico verrà inondato se il tubo fuoriesce dall'alloggiamento durante lo scarico dell'acqua.



Il tubo di scarico dell'acqua va fissato a un'altezza massima di 80 cm.



Accertarsi che il tubo di scarico dell'acqua non venga calpestato e non venga piegato fra lo scarico e la macchina.



Consigliamo di trasportare l'asciugatrice in posizione verticale. Non è possibile trasportare l'apparecchiatura in verticale, consigliamo di trasportarla inclinando il lato destro, se osservata da davanti.

### 3.4 Regolazione dei piedini

- Al fine di garantire che l'asciugatrice funzioni in modo più silenzioso e senza vibrazioni, dovrà essere posizionata in piano e sarà necessario regolare i suoi piedini. Regolare i piedini della macchina fino a ottenere una posizione equilibrata.
- Ruotare i piedini verso sinistra o destra fino a che l'asciugatrice non è saldamente posizionata a terra e non si muove.

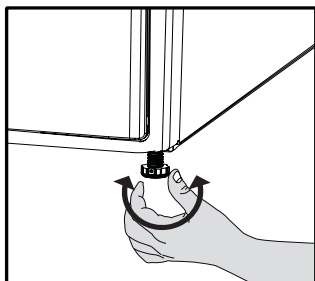

### 3.7 Avvertenze sui suoni



Sarà normale sentire un suono metallico dal compressore in fase di funzionamento.

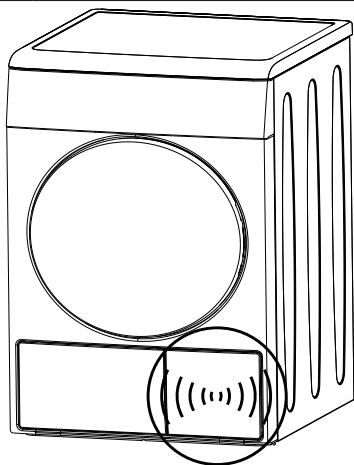

L'acqua raccolta in fase di funzionamento viene pompata all'interno del serbatoio dell'acqua. Sarà normale sentire il rumore di pompaggio durante l'esecuzione di questo processo..

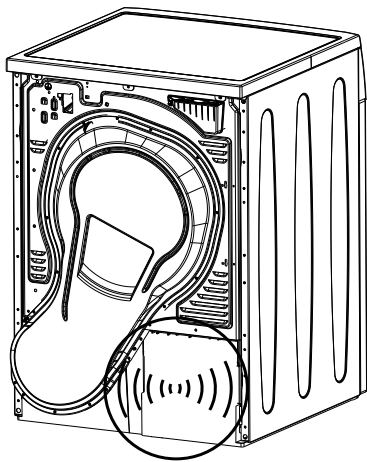

### 3.8 Sostituzione della lampadina di illuminazione

Qualora nell'asciugatrice venga usata una lampadina da illuminazione Per sostituire la lampadina/LED usata per l'illuminazione dell'asciugatrice, contattare il Servizio Autorizzato. La lampada (le lampade) usate nell'apparecchiatura non sono adatte per la normale illuminazione domestica. L'obiettivo previsto di questa lampada è quello di assistere l'utente in fase di posizionamento del bucato nell'asciugatrice di modo che l'operazione avvenga in modo facile e comodo.

## 4 Procedimento

### 4.1 Bucato adatto per essere messo in asciugatrice

Rispettare sempre le istruzioni fornite nelle etichette degli indumenti. Asciugare unicamente il bucato con l'etichetta che indica che può essere messo in asciugatrice. Verificare inoltre di aver selezionato il programma adeguato.

SIMBOLI LAVAGGIO BUCATO																								
	Simboli asciugatura		Adatto all'asciugatrice		No stiro		Asciugatura capi sensibili / delicati		Non asciugare con asciugatrice		Non asciugare		Non lavare a secco											
	Impostazioni di asciugatura		A tutte le temperature		Ad alta temperatura		A temperatura media		A temperatura bassa		Senza riscaldamento		Appendere per asciugare		Stendere per asciugare		Appendere bagnati per asciugare		Lasciare asciugare all'ombra		Lavare a secco			
		Stirare -		Stirare ad alta temperatura		Stirare a media temperatura		Stirare a bassa temperatura		Stirare a bassa temperatura		Stirare a bassa temperatura		Stirare a bassa temperatura		Stirare a bassa temperatura		Stirare a bassa temperatura		Stirare a bassa temperatura		Stirare a bassa temperatura		Stirare a bassa temperatura
	Asciugatura o vapore																							
	Temperatura massima		200 °C		150 °C		110 °C																	

### 4.2 Bucato non adatto per essere messo in asciugatrice



Tessuti delicati ricamati, indumenti in lana, in seta, tessuti delicati e preziosi, articoli ermetici e tende in tulle; tutti questi indumenti non sono adatti per essere messi in asciugatrice.

### 4.3 Preparazione del bucato per essere messo in asciugatrice

- Gli indumenti si possono attorcigliare fra di loro dopo il lavaggio. Separare il bucato prima di spostarlo nell'asciugatrice.
- Asciugare al contrario gli indumenti con accessori in metallo, quali ad esempio cerniere.
- Serrare le cerniere, i ganci, le fibbie e i bottoni.

### 4.4 Cosa fare per risparmiare energia

Seguendo queste informazioni sarà possibile usare l'asciugatrice in modo ecologico ed efficace dal punto di vista energetico.

- Far girare il bucato alla velocità più alta possibile in fase di lavaggio. Il tempo di asciugatura viene quindi ridotto, così come il consumo energetico.)
- Ordinare il bucato a seconda del tipo e dello spessore. Asciugare insieme tipologie di indumenti simili. Ad esempio gli asciugapiatti sottili e le tovaglie si asciugano prima rispetto gli asciugamani da bagno spessi.
- Attenersi alle istruzioni nel manuale dell'utente per la selezione programma.
- Non aprire la porta di carico dell'apparecchiatura a meno che la cosa non sia necessaria. Qualora sia necessario aprire la porta di carico, non tenerla aperta a lungo.
- Non aggiungere bucato bagnato mentre l'asciugatrice è in funzione
- Pulire il filtro lanugine prima o dopo ogni ciclo di asciugatura. **(Cfr 6.1 Pulizia del filtro lanugine / superficie interna porta di carico)**
- Pulire il cassetto filtro a intervalli regolari quando il simbolo di avvertenza Pulizia Cassetto Filtro compare o dopo 5 cicli di asciugatura. **(Cfr 6.4 Pulizia del cassetto del filtro)**

## Procedimento

- Aerare la stanza in cui si trova l'asciugatrice durante l'operazione di asciugatura.

### 4.5 Capacità di carico corretta

Attenersi alle istruzioni nella "Tabella di consumo e selezione Programma". Non caricare più dei valori di capacità indicati nella tabella.

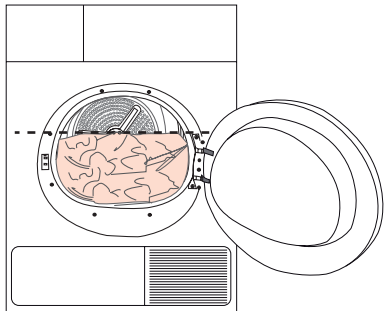

Consigliamo di non caricare il bucato oltre il livello indicato nella figura. Le performance di asciugatura diminuiscono quando la macchina è sovraccarica. Inoltre, l'asciugatrice e il bucato si possono danneggiare.

I seguenti pesi sono forniti come esempi.

Bucato	Pesi approssimativi (g)*
Coperte-trapunte in cotone (doppie)	1500
Coperte-trapunte in cotone (singola)	1000
Lenzuola (doppie)	500
Lenzuola (singole)	350
Tovaglie di grandi dimensioni	700
Tovaglie di piccole dimensioni	250
Tovaglioli	100
Asciugamani da bagno	700
Asciugamani	350
Camicette	150
Camicie in cotone	300
Camicie	250
Abiti in cotone	500
Abiti	350
Jeans	700
Fazzoletti (10 pezzi)	100
T-Shirt	125

\*Peso del bucato asciutto prima del lavaggio.

## 5 Funzionamento del prodotto

### 5.1 Pannello di controllo

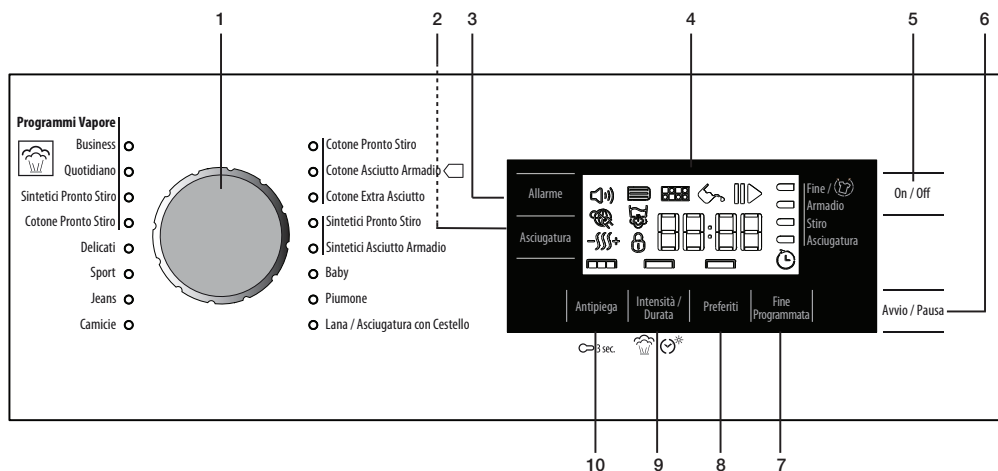

1. Pulsante di selezione programma
2. Pulsante di selezione impostazioni secchezza
3. Pulsante livello avvertenze audio
4. Visualizzazione
5. Pulsante ON/OFF/Annulla
6. Pulsante Start/Stand-by
7. Pulsante tempo fine
8. Pulsante Memoria
9. Pulsante di selezione Programma a tempo / Pulsante di impostazione programma vapore
10. Pulsante anti-piegia / Pulsante blocco bambini

### 5.2 Simboli schermo

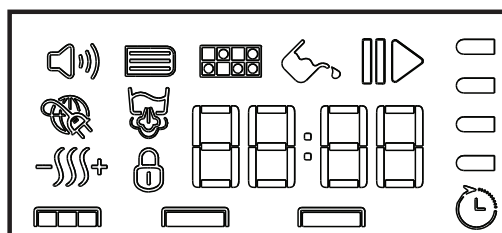

- Simbo avvertenza audio
- Simbolo di avvertenza pulizia cassetto filtro
- Simbolo di avvertenza pulizia filtro
- Simbolo di avvertenza serbatoio acqua
- Simbolo Start / Pause
- Simbolo Smart grid
- Simbolo di avvertenza serbatoio vapore
- Livello di asciugatura
- Simbolo di avvertenza blocco bambini
- End time symbol
- Indicatore tempo restante\*
- Barra di avanzamento programma

\*Il tempo che compare sul display indica il tempo restante fino alla fine del programma e varia a seconda del livello di umidità del bucato nonché del modello dell'asciugatrice.

## Funzionamento del prodotto

### 5.3 Preparazione dell'asciugatrice

Collegare l'asciugatrice alla presa di corrente

Aprire l'oblò del dispositivo

Collocare il bucato nella vasca.

Chiudere l'oblò spingendo.

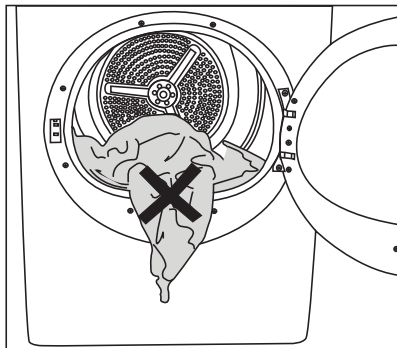

Verificare che non vi siano presenti ostacoli fra l'oblò e il dispositivo in fase di chiusura dell'oblò dell'apparecchiatura.

Premere e tenere premuto il pulsante On/Off/Annulla per 1 secondo.

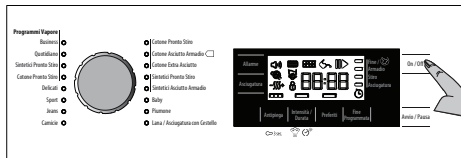

- Quando l'asciugatrice viene usata per la prima volta, viene usato il programma indicato (cotone asciutto armadio).



Il programma non si avvia immediatamente premendo solo il pulsante On/Off/Annulla. Avviare il programma col pulsante On/Off/Annulla dopo la selezione del programma

### 5.4 Selezione programma

L'asciugatrice ha 16 programmi diversi.

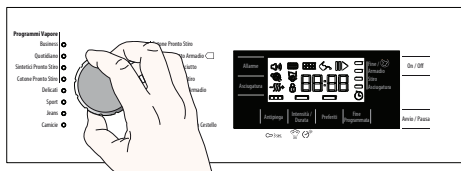

Selezionare il programma desiderato ruotando la manopola di selezione programma.

La selezione del programma visualizzato e il grafico di consumo si basano sull'ordine delle preferenze della maggior parte degli utenti.

## Funzionamento del prodotto

### 5.5 Spiegazioni generali dei programmi a vapore

Programmi	Tempo di schermo	Definizione del Programma	Capacita'
<b>Business</b>	28 min.	Potete utilizzare questo programma per i vostri capi di abbigliamento in cotone (camicie, giacche pantaloni, ecc). Grazie a questo programma potete eliminare gli odori assorbiti dai capi. Potete sistemare i capi nel guardaroba senza stirarli. Applicabile solo per biancheria asciutta.	1,5 kg oppure 5-6 camicie
	22 min.		1 kg oppure 3-4 camicie
	16 min.		0,5 kg oppure 1-2 camicie
<b>Quotidiano</b>	31 min.	Potete utilizzare questo programma per i vostri capi di abbigliamento in cotone o in tessuto sintetico. Grazie a questo programma potete eliminare gli odori assorbiti dai capi. Potete sistemare i capi nel guardaroba senza stirarli. Applicabile solo per biancheria asciutta	1,5 kg oppure 5-6 t-shirt
	25 min.		1 kg oppure 3-4 t-shirt
	20 min.		0,5 kg oppure 1-2 t-shirt
<b>Sintetici Pronto Stiro</b>	45 min.	Potete utilizzare questo programma per i vostri capi di abbigliamento in tessuto sintetico che necessitano di stiratura. Inoltre con questo programma potete rendere pronti per la stiratura i capi asciutti che attendono nel guardaroba da lungo tempo. Il programma é applicabile per capi umidi e asciutti.	1,5 kg oppure 5-6 camicie
	40 min.		1 kg oppure 3-4 camicie
	35 min.		0,5 kg oppure 1-2 camicie
<b>Cotone Pronto Stiro</b>	50 min.	Potete utilizzare questo programma per i vostri capi di abbigliamento in cotone che necessitano di stiratura. Inoltre con questo programma potete rendere pronti per la stiratura i capi asciutti che attendono nel guardaroba da lungo tempo. Il programma é applicabile per capi umidi e asciutti.	1,5 kg oppure 5-6 camicie
	45 min.		1 kg oppure 3-4 camicie
	40 min.		0,5 kg oppure 1-2 camicie

## Funzionamento del prodotto

### 5.6 Selezione programma e tabella di consumo

Programmi	Descrizione del Programma	Capacità (kg)*	Velocità di centrifuga nella Lavatrice (giri al minuto)	Tempo di asciugatura (min)
<b>Cotone Asciutto Armadio</b>	Con questo programma si può asciugare tutto il bucato in cotone. (Magliette, pantaloni, pigiama, vestiti da bambini, biancheria intima, panni, ecc.) Si può mettere il bucato nel guardaroba senza stirarlo.	8	1000	185
<b>Cotone Pronto Stiro</b>	Con questo programma si può asciugare il bucato in cotone da stirare per perché sia leggermente umido per facilitare la stiratura. (Camicie, magliette, tovaglie, ecc.)	8	1000	150
<b>Cotone Extra Asciutto</b>	Con questo programma si può lavare il bucato in cotone pesante come asciugamani, accappatoi, ecc. Si può mettere il bucato nel guardaroba senza stirarlo.	8	1000	190
<b>Sintetici Asciutto Armadio</b>	Con questo programma si può asciugare tutto il bucato sintetico. (Camicie, magliette, biancheria intima, tovaglie, ecc.) Si può mettere il bucato nel guardaroba senza stirarlo.	4	800	70
<b>Sintetici Pronto Stiro</b>	Con questo programma si può asciugare il bucato sintetico da stirare per perché sia leggermente umido per facilitare la stiratura. (Camicie, magliette, tovaglie, ecc.)	4	800	55
<b>Jeans</b>	Con questo programma si possono stirare pantaloni, gonne, camicie o giacche in tessuto jeans.	4	800	120
<b>Baby</b>	Questo programma viene usato per gli indumenti per bambini che recano l'approvazione "lavabili in lavatrice" sull'etichetta.	3	1000	80
<b>Delicati</b>	Con questo programma si può asciugare biancheria delicata o biancheria con il simbolo del lavaggio a mano (camicette in seta, biancheria intima sottile, ecc.) a basse temperature.	2	600	55
<b>Camicie</b>	Asciuga le camicie in modo più delicato, diminuendo la formazione di pieghe e facilitando la stiratura.	1.5	1200	50
<b>Sport</b>	Con questo programma si possono asciugare i capi da sport che sono adatti ad asciugature in centrifuga.	4	1000	110
<b>Piumone</b>	Asciugare solo piumoni in fibra con etichetta indicante l'idoneità. Assicurarsi di caricare il piumone in modo corretto per evitare danni all'apparecchio e al piumone. Estrarre la copertura del piumone prima di caricare il piumone nell'apparecchio. Piegare il piumone in due prima di caricarlo. - Non caricare più di 1 piumone matrimoniale in fibra (200x200 cm). Non asciugare articoli contenenti cotone come piumoni, cuscini, ecc. - Non asciugare articoli diversi da piumoni, come tappeti o tappetini. Possono derivarne danni permanenti all'apparecchio.	2.5	1000	164

## Funzionamento del prodotto

Lana / Asciugatura con Cestello	Grazie al cestello con ripiano che si trova nel tamburo, il programma Lana / Asciugatura con Cestello consente di asciugare capi come pantaloni, gonne e maglie di lana nonché scarpe sportive che possono essere asciugati nell'asciugatrice.	-	-	-
	Sarà possibile selezionare un o dei programmi timer 10 min., 20 min., 30 min., 40 min., 50 min., 60 min., 80 min., 100 min., 120 min., 140 min. e 160 min. Per ottenere il livello di asciugatura desiderato a basse temperature.	-	-	-

\* Il peso del bucato asciutto prima del lavaggio.



Al termine del programma anti-piega sui capi delicati, estrarre subito il bucato e appenderlo ad asciugare.

Programmi	Capacità (kg)	Velocità di centrifuga nella lavatrice(giri al minuto)	Contenuto di umidità residua approssimativa	Valori di consumo energia (kWh)
Secchezza da guardaroba capi in cotone	8	1000	60%	1,92
Secchezza di ferro capi in cotone	8	1000	60%	1,50
Secchezza da guardaroba capi sintetici	4	800	40%	0,75
Consumo energetico della modalità Spento per il programma Cotone Standard con carico pieno, PO (W)				0,5
Consumo energetico della modalità lasciato Acceso per il programma Cotone Standard con carico pieno, PL (W)				1,0
Contiene gas serra fluorurati previsti dal Protocollo di Kyoto. Sigillato ermeticamente.R134a / 0,350 kg				



Per ottenere risultati migliori dai programmi dell'asciugatrice il bucato va lavato con un programma idoneo in lavatrice e poi centrifugato con la velocità di centrifuga adeguata.



Le magliette potrebbero restare leggermente umide alla fine del programma. Consigliamo di non lasciare le camicie all'interno dell'asciugatrice.



„Programma asciutto da armadio cotone“, usato a carico pieno e parziale è il programma di asciugatura standard al quale si riferiscono le informazioni nell'etichetta e nella scheda; questo programma è adatto per asciugare bucato di cotone; si tratta del programma più efficiente sul piano energetico per quanto riguarda i capi in cotone.

\* : Programma standard Etichetta Energetica (EN 61121:2012) “Tutti i filtri vanno puliti prima della serie di test”. Tutti i valori indicati nella tabella sono stati fissati conformemente allo Standard EN 61121:2012. Questi valori possono discostarsi da quelli nella tabella a seconda del tipo di bucato, velocità della centrifuga, condizioni ambientali e fluttuazioni di tensione.

## Funzionamento del prodotto

### 5.7 Programmi a vapore

Con i programmi a vapore che utilizzerete potete diminuire gli odori della biancheria e ridurre al minimo i livelli di pieghe.

La biancheria deve essere separata secondo il tipo e lo spessore.

Durante il funzionamento dei programmi a vapore si possono sentire alcuni rumori durante la formazione del vapore.

A seguito delle operazioni di riduzione delle pieghe e di deodorizzazione la biancheria puo' mostrare delle differenze secondo il tipo, la quantita' e il programma selezionato. Al termine del programma di vapore la biancheria deve essere subito immediatamente dalla macchina e appesa per almeno 15 minuti facendo attenzione a non stropiciarla.

### 5.8 Preparativi per la messa in funzione della macchina.

Prima di iniziare ad utilizzare i programmi a vapore dovete riempire il serbatoio del vapore. Per il primo utilizzo potete utilizzare l'acqua distillata fornita insieme alla macchina. Riempite con acqua distillata il serbatoio fornito a parte unitamente alla macchina.

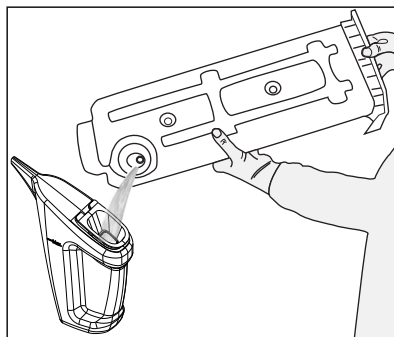
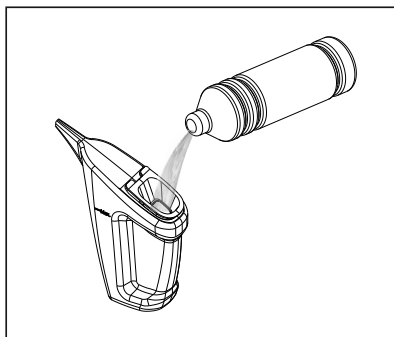

Acqua pura (acqua distillata) non potabile.

Potete utilizzare anche l'acqua di condensa per riempire il serbatoio di vapore. In questo caso l'acqua deve essere filtrata. Potete riempire il serbatoio dell'acqua con l'acqua di condensa accumulata nel serbatoio dell'acqua.

### 5.9 Riempimento del serbatoio di vapore:

1. Accendere la macchina e ruotare la manopola portandola su uno dei programmi di vapore.

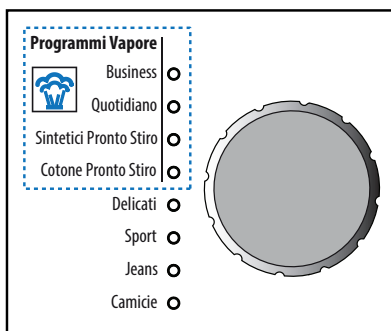

2. Quando viene selezionato il programma si accendera' il simbolo del vapore sullo schermo .

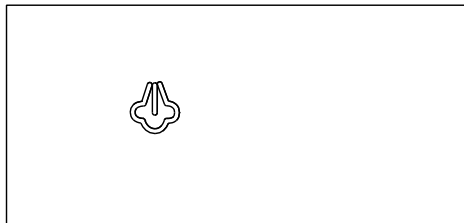

3. Se il serbatoio é vuoto il simbolo del vapore sullo schermo sara' lampeggiante.

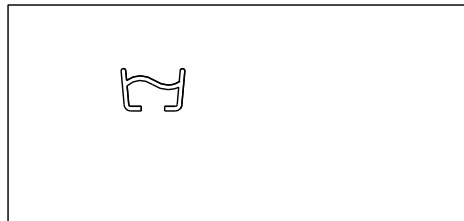

## Funzionamento del prodotto

4. Estrarre il serbatoio dell'acqua tirandolo verso l'esterno.

5. Alzare la bocca del serbatoio del vapore come indicato in figura.

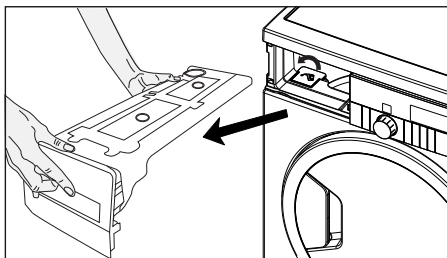

6. Riempire il serbatoio del vapore con acqua distillata o con acqua di condensa con il serbatoio dell'acqua che avete riempito in precedenza.

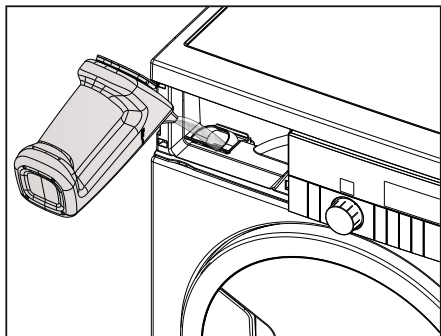

7. Quando sarà versata acqua a sufficienza nel serbatoio il simbolo lampeggiante sullo schermo si spegnerà. In questo caso si potrà utilizzare almeno un ciclo di programma a vapore. Se si desidera si può riempire il serbatoio del vapore fino a quando si vede l'acqua nella bocca di riempimento.

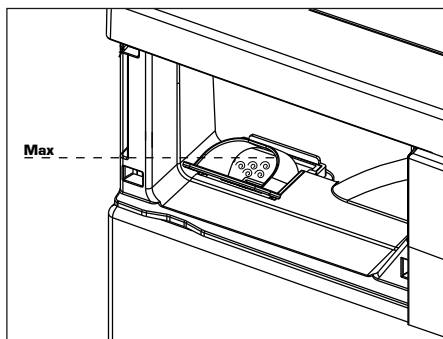

8. Chiudere la bocca di riempimento del serbatoio di vapore e collocare il serbatoio dell'acqua nella sua sede. Nota: Quando il serbatoio di vapore è vuoto il segnale di avvertimento sarà lampeggiante e il programma non funzionerà.

### 5.10 Messa in funzione della macchina

Selezionare il programma desiderato. Dopo aver riempito il serbatoio del vapore, si determina la quantità di vapore in base alla quantità della biancheria. Per questa operazione è sufficiente utilizzare il tasto di quantità di vapore.

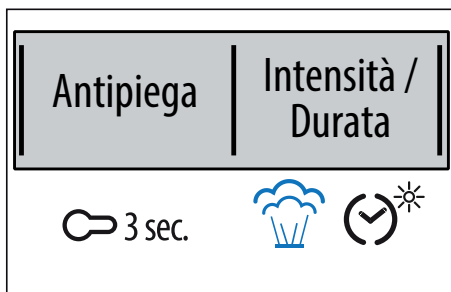

Quando si seleziona un qualsiasi programma di vapore sullo schermo viene visualizzato il tempo per cui sarà erogata la massima quantità di vapore. Premendo il tasto una volta viene indicato il tempo per cui sarà erogata la quantità di vapore media e ripremendo il tasto sarà visualizzato il tempo per cui sarà erogata la quantità di vapore minima. Se si preme ancora il tasto si ritorna a capo e sullo schermo viene visualizzato il tempo per cui sarà erogata la massima quantità di vapore.

Inserire nella macchina una quantità adeguata e un tipo di biancheria.

Premendo il tasto inizia/attendi la macchina viene messa in funzione.

Nota: Non aprire il coperchio durante il funzionamento dei programmi a vapore. Si può avere fuoriuscita di vapore.



Alla fine dei programmi a vapore di preparazione alla stiratura la biancheria sarà umida per consentire una stiratura più facile. Non è adatta per essere indossata.

## Funzionamento del prodotto

### 5.11 Funzione vacanza

#### Avvertenza audio

 L'apparecchiatura emette un'avvertenza audio quando il programma viene completato. Usare il pulsante **Livello di avvertenza audio** per regolare il livello audio.



Sarà possibile modificare il livello audio o prima dell'inizio del programma o mentre il programma è in corso.

### Selezione della regolazione livello di asciugatura

 Il pulsante di **Regolazione livello asciugatura** viene usato per regolare il livello di asciugatura necessario. La durata del programma può variare a seconda della selezione.



Sarà possibile attivare questa funzione solo prima che il programma venga avviato.

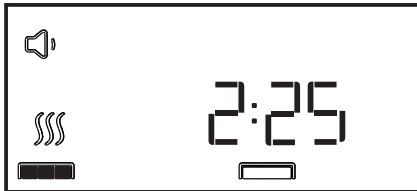
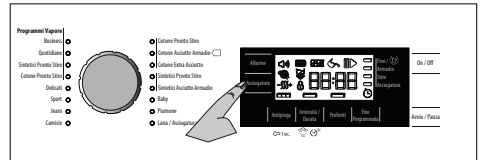
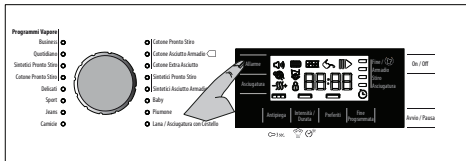

**Livello volume basso**



**Livello volume alto**



**Livello asciugatura umido**

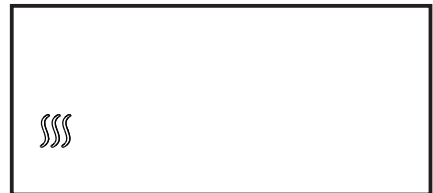

**Livello asciugatura normale**

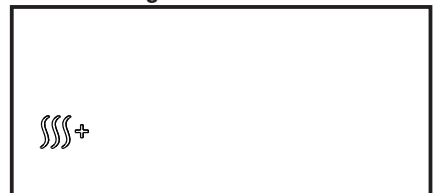

**Livello asciugatura extra**

## Funzionamento del prodotto

### Anti-pieghe

 Sarà possibile modificare la durata del programma Anti-pieghe servendosi del pulsante di selezione **Anti-pieghe**. Sarà possibile usare la funzione Anti-pieghe per evitare che il bucato si pieghi qualora il bucato non venga estratto subito dopo la fine del programma. Questo programma ruota il bucato ogni 240 secondi per il tempo selezionato per impedire la formazione di pieghe. Le seguenti immagini identificano le variazioni di livello.

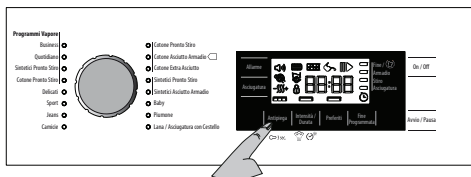

#### Anti-piegia 0 minuti



#### Anti-piegia 30 minuti



#### Anti-piegia 60 minuti



#### Anti-piegia 120 minuti



Premere il pulsante **Anti-pieghe** per attivare questa funzione.



Il simbolo Anti-pieghe si illumina al termine del programma se la funzione Anti-pieghe è attivata.

### 5.12 Pulsante selezione preferiti

Un programma col set di funzioni ausiliarie viene salvato col pulsante **Selezione preferiti**. Quando il prodotto viene acceso e spento, le funzioni del programma selezionato vengono visualizzate tramite il pulsante **Selezione preferiti**.

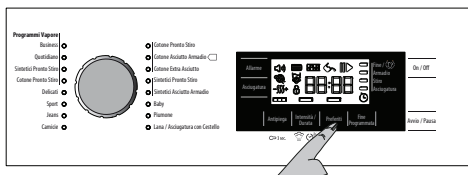

1. Selezionare il programma col pulsante programma; selezionare le funzioni ausiliarie, quali ad esempio Anti-pieghe, Livello di asciugatura, ecc.
2. Premere e tenere premuto il pulsante **Selezione preferiti** per circa 3 secondi. Verranno salvate le caratteristiche del programma impostato.

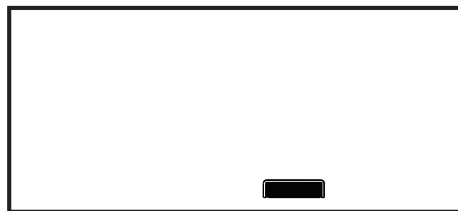

### Tempo di fine

Con la funzione Tempo di fine, il tempo di fine del programma può essere ritardato fino a 24 ore. Il tempo sul display è il totale del normale tempo di asciugatura e del tempo di fine.

- Aprire la porta di caricamento e collocare il bucato al suo interno.
- Selezionare il programma di asciugatura.



## Funzionamento del prodotto

Premere il pulsante Tempo di fine per impostare il ritardo di tempo desiderato.

- Pulsante Avvio/Pausa Il Ritardo Tempo avvia il conto alla rovescia e il simbolo di ritardo tempo si illumina sul display. Il “:” nella parte centrale del tempo di tardo di visualizzato lampeggia.
- Il bucato aggiuntivo può essere caricato / estratto durante il periodo del Tempo di fine. Al termine del processo di conto alla rovescia del Tempo di fine, il simbolo del Tempo di fine scompare, inizia il processo di asciugatura e viene visualizzata la durata del programma.



Se la porta di carico viene aperta e chiusa durante il Tempo di fine, il programma passerà in modalità pausa. La funzione Tempo di fine dovrebbe riprendere premendo il pulsante Start/ Pause.



### Modifica del tempo di fine

Per modificare il tempo durante il conto alla rovescia:

- Il Tempo di fine viene disattivato quando l'asciugatrice viene spenta col pulsante On/Off/ Annulla. Riavviare l'asciugatrice e ripetere la procedura Tempo di fine per il tempo desiderato.
- Quando l'asciugatrice viene usata per la prima volta, inizia con il programma di dichiarazione (asciugatura guardaroba per il cotone.)

### Annullamento della funzione Tempo di fine

Per annullare il conto alla rovescia Tempo di fine e avviare immediatamente il programma:

- Il Tempo di fine viene disattivato quando l'asciugatrice viene spenta col pulsante On/Off/ Annulla.
- Premere il pulsante Start/Pausa per avviare il programma precedentemente selezionato.

## 5.13 Pulsanti di avvertenza



I simboli di avvertenza possono variare a seconda delle caratteristiche della macchina.

### Pulizia filtro lanugine

Quando il programma è completato, compare continuamente un simbolo di avvertenza a indicare che il filtro deve essere pulito.



Per informazioni dettagliate, **cfr. 6 Manutenzione e pulizia.**



Se il simbolo di pulizia filtro lampeggia continuamente, **cfr. 7 Guida alla risoluzione dei problemi.**

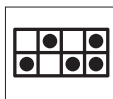

### Svuotamento del serbatoio dell'acqua

Quando il programma è completato, compare continuamente un simbolo di avvertenza a indicare che il serbatoio deve essere svuotato.



Per informazioni dettagliate, **cfr. 6 Manutenzione e pulizia.**

Se il serbatoio dell'acqua si riempie mentre il programma è in funzione, il simbolo di avvertenza inizia a lampeggiare e l'asciugatrice si mette in pausa. Scaricare l'acqua nel serbatoio dell'acqua, e premere il pulsante **Start / Pause** per riprendere il programma. Il simbolo di avvertenza si spegne e il programma riprende a funzionare.



### Pulizia del cassetto filtro

Il simbolo di avvertenza lampeggia a ricordare che il cassetto filtro deve essere pulito.



Per informazioni dettagliate, **cfr. 6 Manutenzione e pulizia.**



### Porta di carico aperta

Questo simbolo di avvertenza **Pausa** compare, e il simbolo di avanzamento programma lampeggia quando la porta di caricamento dell'asciugatrice è aperta.



### 5.14 Avvio del programma

Premere il pulsante Start / Pause per avviare il programma.

Il simbolo Start ► si illumina a indicare che il programma è stato avviato, e il simbolo “.” nella parte centrale del tempo restante continuerà a lampeggiare. Verranno visualizzate, alternativamente, la barra di avanzamento asciugatura e programma.

### 5.15. Avanzamento del programma

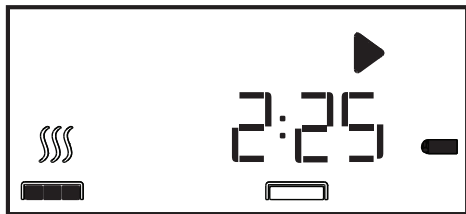

### 5.16 Blocco bambini

L'apparecchiatura è dotata di un Blocco Bambini che impedisce di interferire col flusso del programma attuale premendo qualsiasi pulsante.

#### Per attivare il Blocco Bambini:

- Premere e tenere premuto il pulsante Blocco bambini per 3 secondi.
- Il simbolo Blocco bambini compare sul display quando viene attivato il Blocco Bambini.

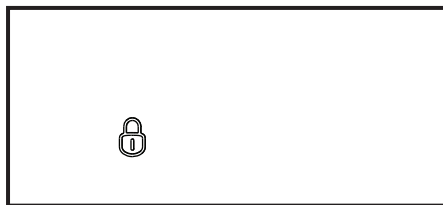

- Tutti i pulsanti, eccetto il pulsante On/Off/Cancel e il pulsante Blocco bambini sul pannello di controllo sono disattivati quando è attivo il Blocco bambini.
- I simboli sul display non cambiano neanche se la posizione della manopola di Selezione Programma viene modificata mentre il pulsante Blocco Bambini è attivo.
- Quando viene ruotata la manopola di selezione del programma e vengono premuti i pulsanti funzione, viene visualizzata l'avvertenza Blocco Bambini.
- Per avviare un nuovo programma dopo la fine del programma attuale o per interrompere il programma attuale, sarà necessario disattivare il Blocco Bambini.

#### Per disattivare il Blocco Bambini:

- Premere e tenere premuto il pulsante Blocco bambini per 3 secondi.
- Il Blocco bambini viene disattivato quando l'asciugatrice viene spenta col pulsante On/Off/Annulla.





### 5.17 Modifica del programma dopo che è stato avviato

- Dopo che l'asciugatrice inizia a funzionare, sarà possibile modificare il programma selezionato e asciugare il bucato con un programma diverso.
- Premere e tenere premuto il pulsante Start / Pause per 1 secondo per mettere in pausa il programma.
- Selezionare il programma desiderato ruotando la manopola di Selezione Programma.
- Premere il pulsante Start / Pause per avviare il programma.

## Funzionamento del prodotto

### Aggiungere / rimuovere il bucato mentre l'asciugatrice è in funzione

- Per aggiungere o rimuovere il bucato dopo l'avvio del programma di asciugatura:
- Premere il pulsante Start/Pause per mettere l'asciugatrice in modalità Pausa. Il processo di asciugatura si mette in pausa.
- Mentre è in Pausa, aprire la porta di caricamento, aggiungere o estrarre il bucato e chiudere la porta di carico.
- Premere il pulsante Start / Pause per riprendere il programma.

	L'eventuale bucato aggiunto dopo che il processo di asciugatura è partito può far mescolare gli indumenti già asciutti nella macchina con indumenti bagnati e il risultato sarà un bucato umido al termine del processo di asciugatura.
	Sarà possibile ripetere l'aggiunta o la rimozione del bucato tutte le volte che si desidera durante il ciclo di asciugatura. Tuttavia, questo processo aumenta il tempo del programma e il consumo energetico dato che il processo di asciugatura verrà interrotto ripetutamente. Consigliamo quindi di aggiungere il bucato prima dell'inizio del programma di asciugatura.
	Selezionando un nuovo programma ruotando la manopola di Selezione Programma mentre l'asciugatrice si trova in modalità Pausa, il programma attuale verrà annullato e saranno visualizzate le nuove informazioni del programma.
	Non toccare la superficie interna del cestello in fase di aggiunta o estrazione del bucato mentre un programma è in funzione. La superficie del tamburo e l'aria dell'asciugatrice all'interno sono calde.

### 5.18 Annullamento del programma

Per annullare il programma dopo l'avvio dell'asciugatrice:

- Premere e tenere premuto il pulsante Start / Pause per 1 secondo per mettere in pausa il programma e girare la manopola di selezione del programma.
- Premere e tenere premuto il pulsante On / Off / Cancel per 3 secondi e il programma verrà annullato.



Dato che il bucato asciutto sarà eccessivamente caldo in fase di annullamento del programma mentre l'asciugatrice è in funzione, attivare il programma Rinfresca per rinfrescarli.

### 5.19 Fine del programma

Quando il programma giunge al termine, si accendono i simboli di avvertenza Pulizia filtro lanugine e Serbatoio dell'acqua nell'indicatore di follow-up programma. Per spegnere l'asciugatrice, premere il pulsante On / Off / Cancel.

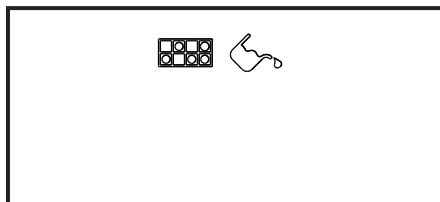

Il programma anti-pieghe 2-ore verrà attivato se il bucato non viene estratto dopo che il programma è giunto alla fine.



Pulire il filtro lanugine dopo ogni asciugatura. **Cfr. 6.1 Pulizia del filtro lanugine e superficie interna porta di carico.**



Scaricare il serbatoio dell'acqua dopo ogni ciclo di asciugatura. **Cfr. 6.3 Scarico del serbatoio dell'acqua**

## 6 Manutenzione e pulizia

La durata di vita del servizio aumenta e i problemi saranno ridotti se l'apparecchiatura viene pulita a intervalli regolari.

### 6.1 Pulizia del filtro lanugine / superficie interna porta di carico

La lanugine e le fibre rilasciate dal bucato e l'aria raccolta durante il ciclo di asciugatura vengono raccolti nel filtro lanugine.



Queste fibre e questa lanugine si formano inoltre quando gli indumenti vengono indossati e lavati.



Pulire sempre il filtro lanugine e le superfici interne della porta di carico dopo ogni processo di asciugatura.



Sarà possibile pulire l'alloggiamento del filtro lanugine con un aspirapolvere.

Per pulire il filtro lanugine:

- Aprire la porta di carico.
- Togliere il filtro lanugine tirandolo verso l'alto e aprendo il filtro lanugine.
- Pulire lanugine, fibre e cotone impigliati a mano con un panno morbido.
- Pulire il filtro lanugine e ricollocarlo nell'alloggiamento.

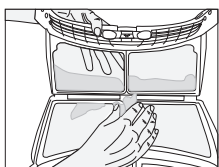
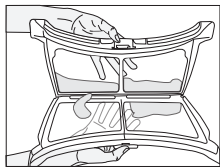
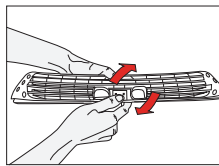
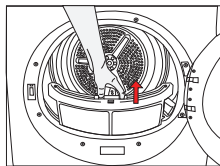

- Si può formare uno strato sui pori del filtro che può causare ostruzione del filtro dopo aver usato per un po' di tempo l'asciugatrice. Lavare il filtro lanugine con acqua calda per rimuovere lo strato formatosi sulla superficie del filtro lanugine. Asciugare completamente il filtro prima di installarlo nuovamente.

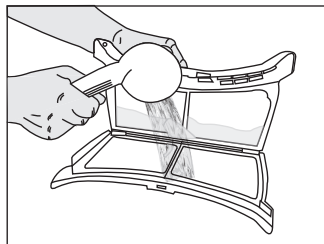

- Pulire tutta la superficie interna della porta di carico e della guarnizione della porta di carico con un panno morbido umido.

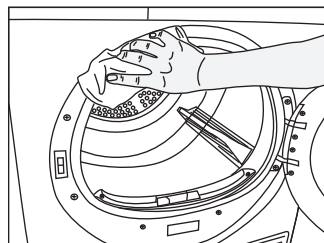
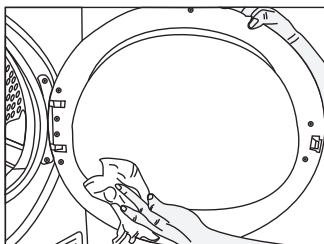

### 6.2 Pulizia del sensore

Nell'asciugatrice ci sono dei sensori di umidità che rilevano se il bucato è asciutto o meno.

Per pulire i sensori:

- Aprire la porta di carico dell'asciugatrice.
- Lasciar raffreddare la macchina se è ancora calda a causa del processo di asciugatura.
- Pulire le superfici in metallo del sensore con un panno morbido, inumidito con aceto, quindi asciugare il tutto.



Pulire le superfici in metallo dei sensori 4 volte all'anno.

## Manutenzione e pulizia



Non usare strumenti in metallo in fase di pulizia delle superfici metalliche dei sensori.



Non usare mai solventi, agenti detergenti o sostanze simili per la pulizia, dato che sussiste un rischio di incendio ed esplosione!

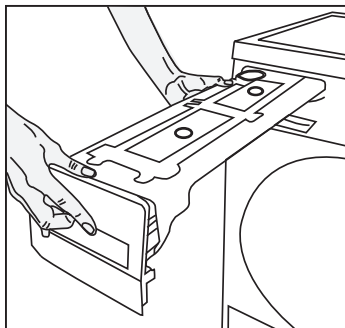
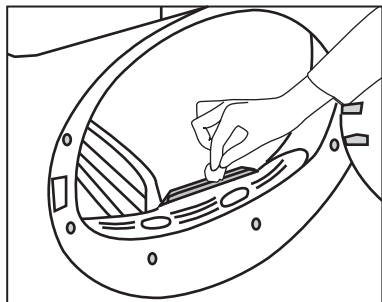

- Scaricare l'acqua nel serbatoio.

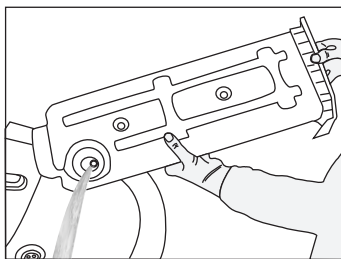

- Qualora vi sia un accumulo di lanugine nell'imbutto del serbatoio dell'acqua, pulirlo sotto acqua corrente.
- Collocare il serbatoio dell'acqua nel suo alloggiamento.

### 6.3 Scarico del serbatoio dell'acqua

L'umidità del bucato viene rimossa e condensata in fase di asciugatura, e l'acqua che sale si accumula nel serbatoio dell'acqua. Scaricare il serbatoio dell'acqua dopo ogni ciclo di asciugatura.



L'acqua condensata non è potabile!



Non togliere mai il serbatoio dell'acqua quando il programma è in funzione!



Se lo scarico diretto dell'acqua viene utilizzato, non serve svuotare il serbatoio dell'acqua.

Qualora si dimentichi di scaricare il serbatoio dell'acqua, la macchina si bloccherà durante i cicli di asciugatura successivi quando il serbatoio è pieno e il simbolo di avvertenza Serbatoio Acqua lampeggia. Qualora ciò avvenga, scaricare il serbatoio dell'acqua e premere il pulsante **Start / Pause** per riprendere il ciclo di asciugatura.

Per scaricare il serbatoio dell'acqua:

Tirare il cassetto e togliere con cura il serbatoio dell'acqua.

## Manutenzione e pulizia

### 6.4 Pulizia del cassetto filtro

La lanugine e le fibre che non sono state catturate dal filtro lanugine vengono bloccate nel cassetto filtro dietro alla piastra calcio. La spia di avvertenza Pulizia Cassetto Filtro si accenderà al massimo ogni 5 cicli di asciugatura come promemoria.

C'è un filtro a due livelli nel cassetto filtro. Il primo livello è la spugna del cassetto filtro, mentre il secondo livello è il panno filtro.

Per pulire il cassetto filtro:

- Premere il pulsante piastra calcio per aprire la piastra calcio.

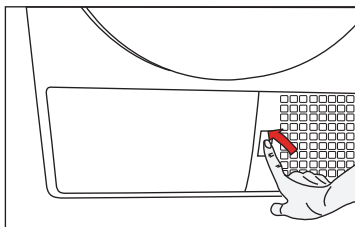

- Togliere il cassetto filtro ruotandolo nella direzione della freccia.

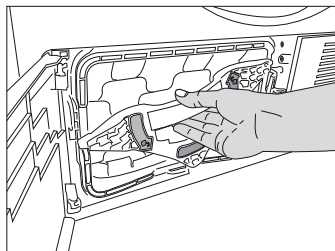

- Estrarre il cassetto filtro.

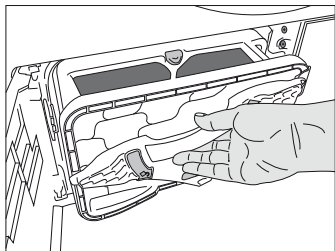

- Aprire il cassetto filtro premendo il pulsante rosso.

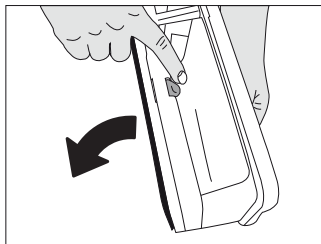

- Estrarre la spugna cassetto filtro.

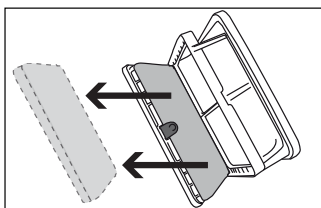

- Pulire lanugine, fibre e cotone impigliati sul panno filtro a mano con un panno morbido.
- Quando si vede un filtro che potrebbe ostruire il panno filtro, pulire lo strato lavandolo in acqua calda. Lasciare che il filtro si asciughi completamente prima di re-installare il cassetto filtro.

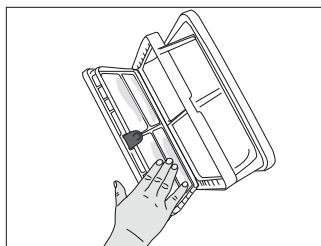

- Lavare la spugna del cassetto filtro a mano per togliere le fibre e la lanugine sulla superficie. Dopo aver lavato la spugna, strizzarla a mano e rimuovere l'acqua in eccesso. Asciugare bene la spugna prima di riporla.



Non è necessario pulire la spugna se l'accumulo di lanugine e fibre non è importante.

## Manutenzione e pulizia

- Riposizionare la spugna in posizione.

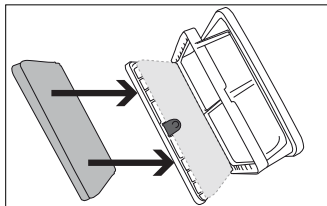

- Pulire il cassetto filtro come per bloccare il pulsante rosso.

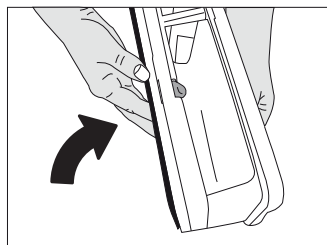

- Riposizionare il cassetto filtro in posizione, girare il coperchio del cassetto filtro nella direzione della freccia e chiuderlo saldamente.

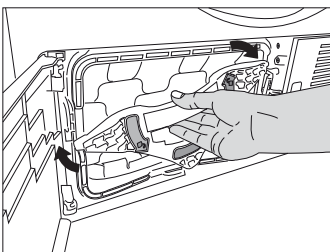

- Chiudere il coperchio della piastra calcio.

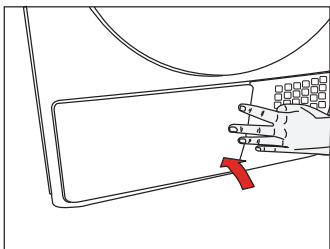

Eseguire l'asciugatura senza la spugna del cassetto filtro danneggerà l'apparecchiatura!



Un filtro lanugine e un cassetto filtro sporchi causeranno periodi di asciugatura più lunghi e consumi energetici maggiori.

### 6.5 Pulizia dell'evaporatore

Pulire la lanugine accumulata sulle alette dell'evaporatore che si trovano dietro al cassetto filtro servendosi di un aspirapolvere.

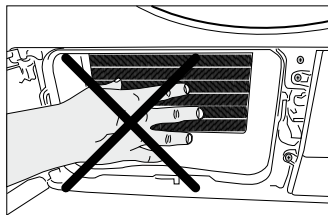

Sarà inoltre possibile eseguire la pulizia a mano, a condizione che vengano indossati guanti protettivi. Non cercare di pulire a mani nude. Le alette dell'evaporatore possono danneggiare le mani.

### 6.6 Strumentazione a vapore per la pulizia

- Pulire la porta del filtro se è sporca od ostruita. Estrarre il serbatoio dell'acqua e togliere il coperchio della porta di riempimento del serbatoio vapore. Aprire il coperchio e capovolgerlo, quindi lavarlo sotto l'acqua di rubinetto.

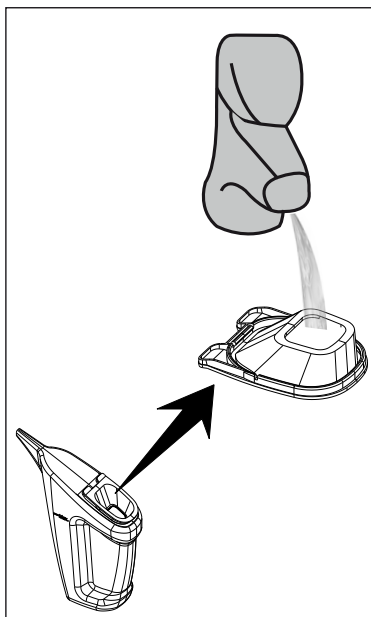

- Togliere il coperchio del contenitore di riempimento, e lavarlo sotto l'acqua di rubinetto se è sporco od ostruito

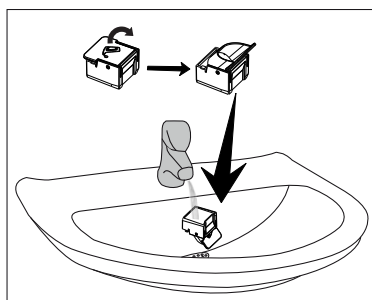

## 7 Guida alla risoluzione dei problemi

### Il processo di asciugatura richiede troppo tempo

- I pori del filtro lanugine sono ostruiti. >>> Lavare il filtro lanugine con acqua tiepida.
- Il cassetto filtro è ostruito. >>> Pulire la spugna e il panno del filtro nel cassetto filtro.
- Le griglie di ventilazione sul lato anteriore della macchina sono bloccate. >>> Togliere gli oggetti (qualora ve ne siano) che bloccano la ventilazione delle griglie di ventilazione.
- La ventilazione non è sufficiente dato che la stanza in cui è installata l'apparecchiatura è molto piccola. >>> Aprire la porta e la finestra della stanza per evitare aumenti di temperatura eccessivi.
- Si è formato un deposito di calcare sul sensore umidità. >>> Pulire il sensore umidità.
- È stato caricato un quantitativo eccessivo di bucato. >>> Non sovraccaricare l'asciugatrice.
- Il bucato non gira in modo efficace. >>> Far girare il bucato a una velocità superiore all'interno della lavatrice.

### Il bucato è asciutto dopo la fasce di asciugatura.



Dopo l'asciugatura gli abiti caldi sembrano più umidi rispetto a quello che è il loro livello reale di umidità.

- È possibile che il programma selezionato non fosse adatto al tipo di bucato. >>> Controllare le etichette con le indicazioni di lavaggi sugli abiti, selezionare il programma adeguato per il tipo di bucato o usare i programmi timer in aggiunta.
- I pori del filtro lanugine sono ostruiti. >>> Lavare il filtro lanugine con acqua tiepida.
- Il cassetto filtro è ostruito. >>> Pulire la spugna e il panno del filtro nel cassetto filtro.
- È stato caricato un quantitativo eccessivo di bucato. >>> Non sovraccaricare l'asciugatrice.
- Il bucato non gira in modo efficace. >>> Far girare il bucato a una velocità superiore all'interno della lavatrice.

### L'asciugatrice non si accende o il programma non parte. L'asciugatrice non si avvia dopo essere stata impostata.

- Non è collegata alla presa di corrente. >>> Verificare che la macchina sia collegata.
- La porta di caricamento è socchiusa. >>> Controllare che la porta di caricamento sia chiusa saldamente.
- Il Programma non è stato selezionato oppure non è stato premuto il pulsante Avvio / Pausa / Annulla. >>> Verificare che il programma sia selezionato e che la macchina non sia impostata in modalità Pausa.
- Il Blocco Bambini è stato attivato. >>> Disattivare il Blocco Bambini.

### Il programma viene interrotto senza nessun motivo.

- La porta di caricamento è socchiusa. >>> Controllare che la porta di caricamento sia chiusa saldamente.
- C'è stato un problema a livello di corrente. >>> Premere il pulsante Avvio / Pausa / Annulla per avviare il programma.
- Il serbatoio d'acqua è pieno. >>> Svuotare il serbatoio dell'acqua.

### Il bucato si è ridotto a livello di dimensioni, è pieno di feltro o si è deteriorato.

- Non è stato usato un programma adatto per il tipo di bucato. >>> Controllare l'etichetta degli indumenti e selezionare un programma adatto per il tipo di tessuto.

### L'illuminazione del cestello non si accende. (Sui modelli con lampada)

- L'asciugatrice non si accende col pulsante On / Off. >>> Accertarsi che l'asciugatrice sia accesa.
- La lampada è difettosa. >>> Contattare l'Agente di Servizio Autorizzato per ottenere la sostituzione della lampada.

### Il simbolo Fine/Anti-pieghe è attivo.

- È stato attivato il programma anti-pieghe per impedire che si formino pieghe nel bucato rimasto all'interno della macchina. >>> Spegnerne l'asciugatrice ed estrarre il bucato.

### Il simbolo Fine è attivo.

- Il Programma è finito. Spegnerne l'asciugatrice ed estrarre il bucato.

## Guida alla risoluzione dei problemi

Il simbolo Pulizia Filtro Lanugine è acceso.

- Il filtro Lanugine non è stato pulito. >>> Pulire il filtro lanugine.

Il simbolo Pulizia Filtro Lanugine lampeggia.

- L'alloggiamento del filtro è ostruito con da lanugine. >>> Pulire l'alloggiamento del filtro lanugine.
- Si è formato un deposito sui pori del filtro lanugine che potrebbe provocare un'ostruzione. >>> Lavare il filtro lanugine con acqua tiepida.
- Il cassetto filtro è ostruito. >>> Pulire la spugna e il panno del filtro nel cassetto filtro.

Perdite di acqua dalla porta di caricamento

- Si è accumulata della lanugine sulle superfici interne della porta di caricamento e sulle superfici della guarnizione della porta di carico. >>> Pulire le superfici interne della porta di caricamento e sulle superfici della guarnizione della porta di carico.

La porta di caricamento si apre spontaneamente.

- La porta di caricamento è socchiusa. >>> Premere la porta di caricamento per chiuderla fino a che non si sente un suono di blocco.

Il simbolo del serbatoio dell'acqua è acceso/lampeggia.

- Il serbatoio d'acqua è pieno. >>> Svuotare il serbatoio dell'acqua.
- Il tubo di scarico dell'acqua è piegato. >>> Se il prodotto è collegato direttamente a uno scarico dell'acqua di scarto, controllare il tubo di scarico dell'acqua.

Il simbolo di avvertenza Pulizia Cassetto Filtro lampeggia.

- Il cassetto Lanugine non è stato pulito. >>> Pulire la spugna e il panno del filtro nel cassetto filtro.

Il simbolo del vapore lampeggia

- Il serbatoio del vapore può essere vuoto => Riempire il serbatoio del vapore con acqua distillata o di condeensa.

I programmi di vapore non si avviano

- Il serbatoio di vapore può essere vuoto, può essere acceso il simbolo di avvertimento del serbatoio del vapore sullo schermo => Riempire il serbatoio del vapore fino a quando non si spegne il simbolo del vapore.

Nel programma anti pieghe non diminuisce il livello delle pieghe

- Può essere stata introdotta biancheria in quantità eccessiva => Inserire la biancheria nella quantità specificata.
- Il tempo di applicazione di vapore può essere stato selezionato insufficiente mente=> Selezionare un'applicazione di vapore a quantità elevata.
- La biancheria può essere rimasta nella macchina per lungo tempo => Togliere immediatamente la biancheria dalla macchina a fine programma e appenderla.

Nel programma di deodorizzazione l'odore della biancheria non diminuisce

- Può essere stata introdotta biancheria in quantità eccessiva => Inserire la biancheria nella quantità specificata.
- Il tempo di applicazione di vapore può essere stato selezionato insufficiente mente=> Selezionare un'applicazione di vapore a quantità elevata.



Qualora non sia possibile risolvere il problema pur attenendosi alle istruzioni indicate in questa sezione, rivolgersi al proprio dettagliante o all'Agente di Servizio Autorizzato. Non cercare mai riparare da soli un prodotto che non funziona.