

FAB50LCR5



Famiglia	Frigorifero
Installazione	Libera installazione
Categoria	Doppia-Porta
Larghezza di riferimento	70 - 80
Sistema Total No - Frost	Sì
Tipo di raffreddamento	No Frost Totale - Due circuiti di raffreddamento
Sbrinamento	Automatico
Tipo di cerniera	Standard
Posizione cerniera	Sinistra
Codice EAN	8017709299378



Estetica



Estetica	50's Style	Materiale fianchi	Lamiera
Colore	Panna	Colore fianchi	Panna
Finitura	Lucido	Logo	Applicato
Design	Bombato	Colore profilo mensole	Silver
Materiale Porta	Termoformata	Colore profilo cassette	Silver
Maniglia	Esterna	Colore profilo del ripiano in vetro	Cromo
Tipo Maniglia	Fissa	Tipologia di Display	LED
Colore maniglia	Cromo	Posizione display	Interno (cella frigo)
Colore logo	Cromo		

Allestimento Comparto Frigorifero



Numero vani	2	Ripiano copri - verduriera	Sì
Tipologia vani	Vano a bassa temperatura, Vano frutta e verdura	Tipologia ripiano copri - verduriera	Cristallo
Numero ripiani regolabili	2	Vano a bassa temperatura	Sì
Numero cassette frutta e verdura	1	Illuminazione interna frigo	Sì
Tipologia ripiani regolabili	Cristallo	Tipo illuminazione interna frigo	Led
Tipologia verduriera	Standard		

Controporta comparto Frigorifero

Numero balconcini regolabili	3	Numero mensole porta-bottiglie	1
-------------------------------------	---	---------------------------------------	---

Altre dotazioni Frigorifero



Controllo Umidità MultiFlow	Sì	Ventola	Sì
------------------------------------	----	----------------	----

Allestimento comparto Congelatore

Numero ripiani	1	Tipo illuminazione freezer	Led
Illuminazione interna cong	Sì	Tipologia ripiani	Cristallo

Controporta comparto Congelatore

Numero mensole porta oggetti	2
-------------------------------------	---

Altre dotazioni Congelatore



Ice maker	Manuale	Zona congelamento rapido	Sì
------------------	---------	---------------------------------	----

Altre caratteristiche tecniche



Funzioni display	Congelamento rapido, Eco, Allarme temperatura		
Tasto congelamento rapido	Sì		
Allarme porta aperta	Acustico e visivo		
Allarme temperatura	Sì		
Tipo di controllo della temperatura	Elettronico		
Numero di compressori	1		
Tipo di gas refrigerante	R600a		
Tipo di compressore	Inverter		
Quantità refrigerante (gr)	62 g		
Agente schiumogeno	Ciclopentano		

Prestazioni / Etichetta Energetica - Reg. 2019

	Consumo annuo di energia	265 kWh/a	Emissioni di rumore aereo	41 dB(A) re 1 pW
--	---------------------------------	-----------	----------------------------------	------------------

Classe di efficienza energetica	E	Autonomia di Conservazione senza energia elettrica	15 h
Classe di emissione di rumore aereo	C	4 stelle - Capacità di congelamento	8 kg/24h
Volume totale netto	524 l	Classe climatica	SN, N, ST, T
Somma dei volumi degli scomparti per prodotti congelati	124 l	IEE	96 %
Somma dei volumi degli scomparti di raffreddamento e degli scomparti per prodotti non congelati	400 l		

Collegamento Elettrico

Spina	(F;E) Schuko	Tensione (V)	220-240 V
Dati nominali di collegamento elettrico	197 W	Frequenza (Hz)	50/60 Hz
Corrente	1.1 A	Lunghezza cavo di alimentazione	180 cm

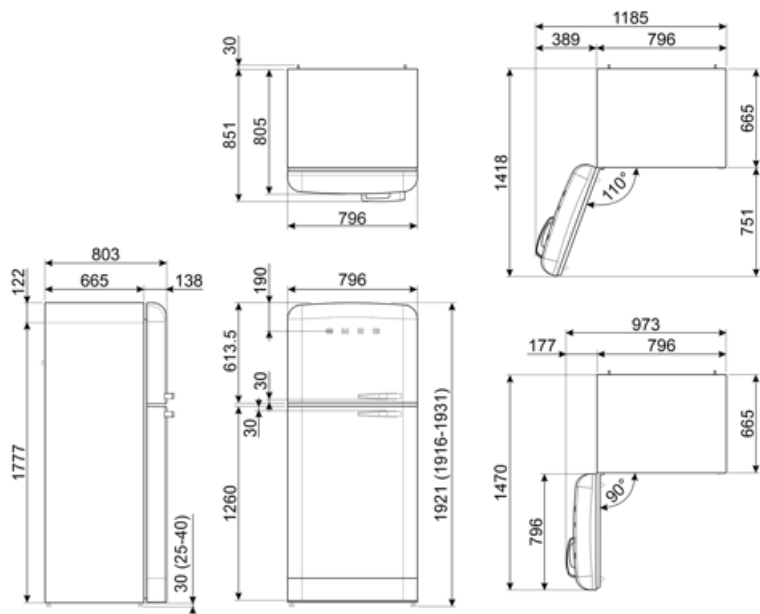









Prodotti alternativi



FAB50LBL5

Posizione cerniera: Sinistra
Nero

Glossario simboli

-  4 stelle
-  Classe di efficienza energetica E
-  Display LED: Per ottimizzare le prestazioni e semplificare al massimo l'utilizzo dell'elettrodomestico, alcune lavabiancheria e alcuni frigoriferi sono dotati di un display LED che permette di visualizzare lo stato di funzionamento del prodotto.
-  Funzione economy: La funzione Economy analizza l'utilizzo del frigorifero nel periodo di attivazione e ottimizza i cicli di lavoro, per contenere al minimo il dispendio di elettricità.
-  Ventilato: Sistema di ventilazione del freddo che permette di diffondere costantemente e in modo omogeneo l'aria all'interno del frigorifero.
-  Congelamento rapido: La funzione del congelamento rapido permette di congelare in tempi brevissimi grandi quantità di cibi freschi. Attivandola qualche ora prima, il congelatore abbassa la temperatura e dopo alcune ore ripristina automaticamente il normale funzionamento.
-  Illuminazione interna a LED: L'illuminazione interna a LED garantisce un risparmio energetico e, al contempo, offre una luce di atmosfera.
-  L'evoluzione Smeg verso modelli più intelligenti ed ecosostenibili ha portato alla scelta della tecnologia Inverter che riduce significativamente i consumi.
-  Sistema di raffreddamento Multiflow: il sistema di ventilazione Multiflow permette di diffondere costantemente e in modo omogeneo l'aria all'interno del frigorifero.