











ST353BQL



Famiglia	Lavastoviglie
Colore	Nero
Finitura	Nero
Larghezza commerciale	60 cm
Altezza commerciale	82 cm
Installazione	Incasso scomparsa totale
Pannello cucina	Non in dotazione
N° cesti	3, FlexiDuo
Motore	Inverter 2.0
Codice EAN	8017709306892



Programmi / Funzioni

Numero di programmi	10+1		
Temperature di lavaggio			
38	45		50
55	65		70
75			
Ammollo			
Express 27'			
Calici			
Full express 60'			
ECO			
Auto 45-65			
Mix			
Silent (-2 dB)			
Intensive			
Self clean			
Hygiene 99,9%			

Opzioni



Opzione Dry Assist+	Sì	Opzione 1/2 carico FlexiZone	Sì
Opzione di partenza ritardata	Fino a 24 ore	Opzione Programmi Speciali	Sì

Cestelli



Colore cestelli	Grigio	Dimensioni massime piatto caricabile su cestello superiore	19,0 cm
Colore componentistica cestelli	Grigio	Cestello inferiore	Con doppio inserto abbattibile
Maniglia	In plastica su cesto superiore e inferiore	Cestello inferiore con inserti rompi-goccia	Sì
Cestello superiore Glass holder	Sì	Dimensioni massime piatto caricabile su cestello inferiore	30,0 cm
Regolazione in altezza del cestello superiore	Su tre livelli (5 cm)	Colore Componenti Interni	Verde

Caratteristiche Tecniche



Larghezza del prodotto (mm)	598 mm	Alimentazione acqua	Singola; acqua fredda/calda fino a 60°C - risparmio energetico con acqua calda fino al 35%
Profondità del prodotto (mm)	545 mm	Massima durezza dell'acqua	100°FH;58°dH
Altezza del Prodotto (mm)	818 mm	Sistema di asciugatura	A condensazione naturale, con sistema Dry Assist + di apertura automatica della porta a fine ciclo
Comandi	Elettronici	Protezione vapore	In plastica
Tipo display	Display LED (3 digit)	Materiale vasca	Acciaio inox
Display	Programmazione partenza differita	Filtro	Acciaio inox
Grafica programmi	Simboli	Elemento riscaldante nascosto	Sì
Indicatore on/off	Sì	Cerniere	Bilancianti a fulcro fisso
Indicatore esaurimento sale	Spia	Peso minimo e massimo pannello frontale	2 - 9 kg
Indicatore brillantante	Spia	Altezza minima e massima zoccolo	100 - 228 mm
Indicatore di fine ciclo	Luce a pavimento, ActiveLight	Piedini regolabili	7 cm, da 820 a 890 mm
Sistema di lavaggio	Planetarium	Copertura posteriore	Sì
Terzo irroratore superiore	Singolo		
Decalcificatore	A regolazione elettronica		

Sensore di torbidità Aquatest	Sì	Profondità lavastoviglie con anta aperta (mm)	1146
Sistema protezione antiallagamento	Acquastop totale	Piedino posteriore regolabile da davanti	Sì
		Copertura superiore	In plastica

Prestazioni / Etichetta Energetica - Reg. 2019

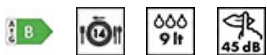

Classe di Efficienza Energetica	B	Durata del programma	4:25 h:min
Consumo energetico [per 100 cicli, basati sul programma eco]	64 kWh	Emissioni di rumore aereo	45 dB(A) re 1 pW
Capacità nominale (ps)	14	Classi di emissione di rumore aereo	C
Consumo di acqua [per ciclo]	9.0 l	Indice di Efficienza Energetica (IEE)	37.8

Collegamento Elettrico

Spina	(F;E) Schuko	Frequenza	50 Hz
Potenza installata	1800 W	Tipo di connessione	Monofase
Corrente	10 A	Lunghezza cavo di alimentazione	140 cm
Tensione	220-240 V		

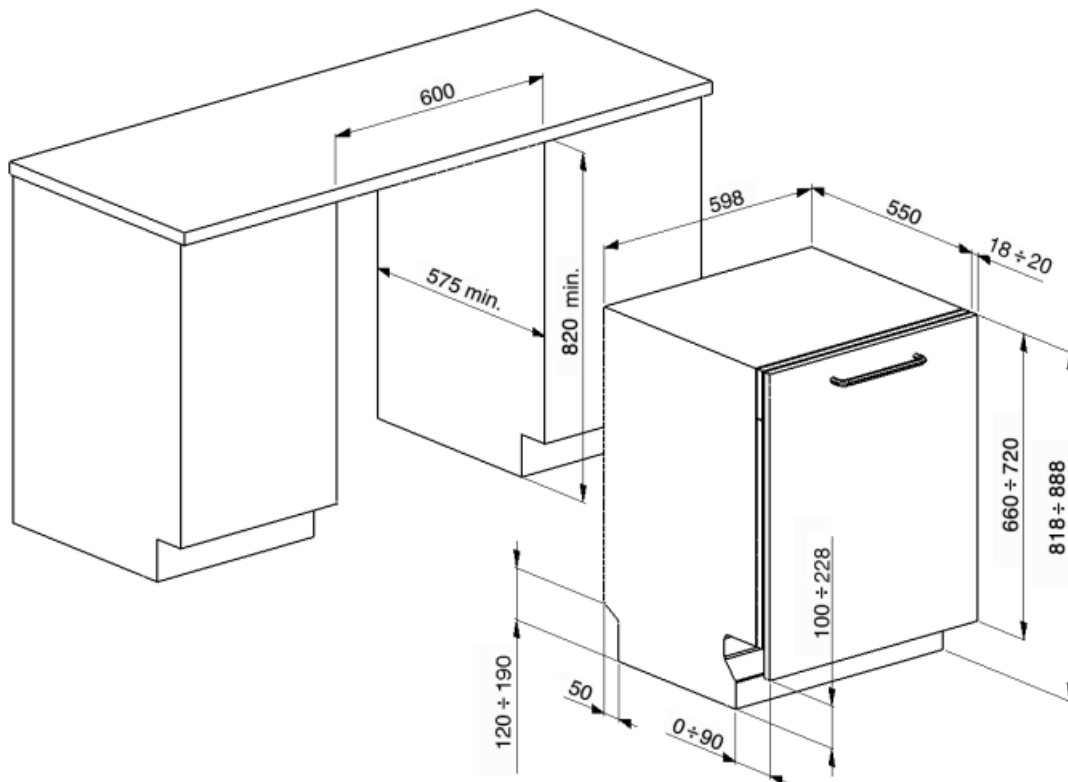

Accessori non inclusi



KITGH

Kit portacalici da vino. Si installa nel primo cesto se gli inserti sono abbattibili



KITPLV2

Kit di prolunga per lavastoviglie e lavabiancheria: lunghezza mt. 2

KITPL60FABX

Kit zoccolo di colore Inox regolabile in altezza, da installare su tutti i modelli di lavastoviglie a scomparsa totale o sottotop con cerniere a fulcro fisso. Può essere installato anche su modelli con cerniere a fulcro variabile e Flexifit



KITPL60FABB

Kit zoccolo di colore Bianco regolabile in altezza, da installare su tutti i modelli di lavastoviglie a scomparsa totale o sottotop con cerniere a fulcro fisso. Può essere installato anche su modelli con cerniere a fulcro variabile e Flexifit

















KITPL60FABN

Kit zoccolo di colore Nero regolabile in altezza, da installare su tutti i modelli di lavastoviglie a scomparsa totale o sottotop con cerniere a fulcro fisso. Può essere installato anche su modelli con cerniere a fulcro variabile e Flexifit



KIT82CX

Glossario simboli

- | | |
|--|--|
|  <p>Active Light: L'Active Light è un dispositivo che, proiettando sul pavimento un raggio di luce di colore rosso mentre la lavastoviglie è in funzione, permette di capire all'istante che è attivo il lavaggio, senza dover aprire la macchina. Al termine, la luce si spegne automaticamente.</p> |  <p>Aquatest: Il sensore Aquatest, presente sulla maggior parte delle lavastoviglie Smeg, è un sensore elettronico che misura il grado di trasparenza dell'acqua al termine della fase di ammollo iniziale. Sulla base dei valori rilevati, il sensore imposta il programma più adatto, ottenendo così migliori risultati di lavaggio con l'utilizzo della minima quantità di acqua.</p> |
|  <p>Inseri Rompi-goccia: Alcuni modelli di lavastoviglie, sono forniti di inserti Rompi-goccia per il cestello inferiore, utili a migliorare l'asciugatura dei piatti senza lasciare aloni.</p> |  <p>Alta 82 cm</p> |
|  <p>Delay timer: Con l'opzione Delay timer è possibile posticipare la partenza del programma desiderato fino a 24h per programmare il funzionamento della lavastoviglie nella fascia oraria desiderata (es. notturna). Alla chiusura della porta la lavastoviglie eseguirà un prelavaggio, terminato il quale entrerà in funzione il "ritardo programma" impostato.</p> |  <p>FlexiDuo: Il terzo cestello portaposate FlexiDuo è composto da due inserti distinti, removibili e diversamente posizionabili che garantiscono una maggiore flessibilità e comodità di carico.</p> |
|  <p>FlexiZone 1/2: L'opzione FlexiZone 1/2 è adatta per lavare anche poche stoviglie, distribuite indifferentemente in entrambi i cestelli. Inoltre, consente un risparmio di energia, acqua e tempo con la totale flessibilità di carico.</p> |  <p>Il livello di Silenziosità è ottenuto grazie ad un eccellente isolamento e speciali dispositivi, studiati appositamente per attutire il suono generato durante il funzionamento della lavastoviglie. In gamma sono presenti modelli con vari livelli di silenziosità.</p> |
|  <p>Sistema di lavaggio Planetarium: Il nuovo sistema di lavaggio Planetarium garantisce la completa copertura della vasca, grazie alla doppia rotazione in simultanea dell'irroratore che distribuisce l'acqua in modo capillare, per stoviglie lavate alla perfezione.</p> |  <p>Auto 45°- 65°: Il programma Auto 45°-65° è pensato per stoviglie normalmente sporche. Grazie all'azione automatica del sensore Aquatest, ottimizza i principali parametri di lavaggio quali tempo, temperatura e carico di acqua.</p> |
|  <p>Cristalli: Il ciclo Cristalli è il programma studiato per le stoviglie più delicate. Il programma leggero ma efficace, agisce a 45°C, rendendo i cristalli perfettamente puliti.</p> |  <p>Eco: Il programma Eco è adatto per lavare stoviglie normalmente sporche. Utilizzando il programma Eco sono garantite le migliori prestazioni in termini di efficienza energetica.</p> |
|  <p>Normale: Il programma Normale è indicato per stoviglie miste e pentole di uso quotidiano, senza particolari incrostazioni.</p> |  <p>Ammollo: Il programma Ammollo è pensato per prelavare a freddo le pentole e le stoviglie, in attesa di un ulteriore e più approfondito lavaggio.</p> |
|  <p>Rapido 27 minuti: Selezionando l'opzione Rapido 27 minuti è possibile lavare rapidamente stoviglie poco sporche, subito dopo l'uso.</p> |  <p>Ultraclean: Il programma Ultraclean, terminando con un risciacquo antibatterico a 70°C, assicura un'azione battericida aggiuntiva e una profonda pulizia delle stoviglie.</p> |



14 coperti: La gamma Smeg comprende lavastoviglie con capacità 7, 10, 12, 13 e 14 coperti a seconda dei modelli.



Watersave: E' un sistema di gestione dell'acqua che, garantendo i migliori risultati di lavaggio e i minori consumi di energia, consente di lavare un pieno carico con solo 9 litri di acqua.



Programma di lavaggio macchina. Il ciclo deve essere azionato con la macchina vuota, senza stoviglie. Si consiglia di ripetere il programma ogni 2-3 mesi, utilizzando appositi detergenti per lavastoviglie.



SPECIAL: L'opzione selezionata insieme ad un qualsiasi programma di lavaggio permette di attivare una serie di programmi aggiuntivi. Dopo avere selezi



Classe di efficienza energetica B



Acquastop Totale: Il dispositivo Acquastop Totale esclude la possibilità di allagamenti mediante un microinterruttore posto sotto la vasca che blocca istantaneamente l'ingresso dell'acqua nella macchina. Un'ulteriore sicurezza è garantita da una valvola posta sul tubo di carico che ne rileva eventuali perdite.



FULL EXPRESS 60': Programma di lavaggio rapido per stoviglie miste e pentole con sporco normale, anche con residui secchi. In 60 minuti le stoviglie vengono lavate ed asciugate.



SILENT: Programma di lavaggio indicato per il lavaggio di stoviglie normalmente sporche, anche con residui secchi. Garantisce la massima riduzione del



L'opzione Dry Assist +, oltre ad un risparmio di energia, garantisce una perfetta asciugatura delle stoviglie aprendo la porta automaticamente alla fi



HYGIENE 99,9%: Programma di lavaggio ad alta temperatura. Il risciacquo a 75° garantisce l'eliminazione del 99,9% di germi e batteri rendendolo ideal