

Sommario

1 Avvertenze	4
1.1 Avvertenze generali di sicurezza	4
1.2 Scopo dell'apparecchio	8
1.6 Smaltimento	9
1.7 Come leggere il manuale d'uso	10
2 Descrizione	11
2.1 Descrizione generale	11
2.2 Pannello comandi	12
3 Uso	13
3.1 Avvertenze	13
3.2 Operazioni preliminari	14
3.3 Uso del piano	14
3.4 Funzioni speciali	20
3.5 Funzioni timer	21
3.6 Codici errore	23
4 Pulizia e manutenzione	24
4.1 Avvertenze	24
4.2 Pulizia delle superfici	24
4.3 Pulizia ordinaria settimanale	24
4.4 Macchie di cibo o residui	24
4.5 Cosa fare se...	25
5 Installazione	26
5.1 Collegamento elettrico	26
5.2 Per l'installatore	27
5.3 Procedura di limitazione di potenza (solo per l'installatore)	27
5.4 Indicazioni di sicurezza	28
5.5 Intaglio del piano di lavoro	29
5.6 Incasso	30

ISTRUZIONI ORIGINALI

Consigliamo di leggere attentamente questo manuale, che riporta tutte le indicazioni per mantenere inalterate le qualità estetiche e funzionali dell'apparecchio acquistato.

Per ulteriori informazioni sul prodotto: www.smeg.com



Avvertenze

1 Avvertenze

1.1 Avvertenze generali di sicurezza

Danni alle persone

- Questo apparecchio e le sue parti accessibili diventano molto calde durante l'uso.
- Non toccare gli elementi riscaldanti durante l'uso.
- Non tentare mai di spegnere una fiamma/incendio con acqua: spegnere l'apparecchio e coprire la fiamma con un coperchio o con una coperta ignifuga.
- L'uso di questo apparecchio è consentito ai bambini a partire dagli 8 anni di età e alle persone con ridotte capacità fisiche, sensoriali o mentali oppure con mancata esperienza e conoscenza, supervisionati o istruiti da persone adulte e responsabili per la loro sicurezza.
- I bambini non devono giocare con l'apparecchio.
- Tenere lontani i bambini inferiori agli 8 anni se non continuamente sorvegliati.
- Non permettere ai bambini inferiori di 8 anni di avvicinarsi all'apparecchio durante il funzionamento.
- Le operazioni di pulizia e manutenzione non devono essere effettuate dai bambini senza sorveglianza.
- Prestare la massima attenzione al rapido riscaldamento delle zone di cottura. Evitare che le pentole vengano riscaldate a vuoto: pericolo di surriscaldamento.
- I grassi e gli oli possono prendere fuoco se si surriscaldano. Non allontanarsi durante la preparazione di cibi contenenti oli o grassi. In caso gli oli o i grassi dovessero prendere fuoco, non spegnere mai con acqua. Mettere il coperchio sulla pentola e spegnere la zona di cottura interessata.
- Non utilizzare le funzioni Booster e Double Booster per riscaldare alimenti grassi od olii, pericolo di incendio.
- Il processo di cottura deve essere sempre sorvegliato. Un processo di cottura a breve termine deve essere sorvegliato continuamente.
- Durante l'uso non appoggiare oggetti metallici, come stoviglie o posate sulla superficie del piano di cottura perché potrebbero surriscaldarsi.
- Non inserire oggetti metallici appuntiti (posate o utensili) nelle feritoie.



- Non utilizzare o conservare materiali infiammabili nelle vicinanze dell'apparecchio o direttamente sotto il piano cottura.
- **NON UTILIZZARE BOMBOLETTE SPRAY IN PROSSIMITÀ DI QUESTO APPARECCHIO MENTRE È IN FUNZIONE.**
- Spegnerne l'apparecchio dopo l'uso.
- **NON MODIFICARE L'APPARECCHIO.**
- Prima di ogni intervento sull'apparecchio (installazione, manutenzione, posizionamento o spostamento), munirsi sempre di dispositivi di protezione individuale.
- Prima di ogni intervento sull'apparecchio, disattivare l'alimentazione elettrica generale.
- Far eseguire l'installazione e gli interventi di assistenza da personale qualificato nel rispetto delle norme vigenti.
- Non tentare mai di riparare l'apparecchio da soli o senza l'intervento di un tecnico qualificato.
- Se il cavo di alimentazione elettrica è danneggiato, contattare subito il servizio di assistenza tecnica che provvederà a sostituire il cavo.

Danni all'apparecchio

- Sulle parti in vetro non utilizzare detergenti abrasivi o corrosivi (es. prodotti in polvere, smacchiatori e spugnette metalliche).
- Non appoggiare pentole calde sul pannello comandi.
- Utilizzare eventualmente utensili in legno o plastica.
- Non sedersi sull'apparecchio.
- Non utilizzare come superficie di appoggio.
- Non ostruire le aperture, le fessure di ventilazione e di smaltimento del calore.
- Non utilizzare getti di vapore per pulire l'apparecchio.
- Non lasciare l'apparecchio incustodito durante le cotture che possono liberare grassi ed oli che surriscaldandosi potrebbero infiammarsi. Prestare la massima attenzione.
- Pericolo di incendio: non conservare oggetti sulle superfici di cottura.
- **NON USARE IN NESSUN CASO L'APPARECCHIO PER RISCALDARE L'AMBIENTE.**
- I recipienti o le bistecchiere devono essere posizionati all'interno del perimetro del piano di cottura.



Avvertenze

- Tutti i recipienti devono avere il fondo piatto e regolare.
- In caso di tracimazione o traboccamento rimuovere il liquido in eccesso dal piano cottura.
- Non rovesciare sul piano cottura sostanze acide come succo di limone o aceto.
- Non rovesciare zucchero o miscele dolci sul piano durante la cottura.
- Non appoggiare materiali o sostanze che potrebbero fondere o incendiarsi (carta, plastica o fogli di alluminio) durante la cottura.
- Appoggiare i recipienti direttamente sulla superficie in vetroceramica.
- Non posizionare pentole o padelle vuote sulle zone di cottura accese.
- Non utilizzare materiali ruvidi, abrasivi o raschietti metallici affilati.
- Sulle parti in acciaio o trattate superficialmente con finiture metalliche (ad es. anodizzazioni, nichelature, cromature) non utilizzare prodotti per la pulizia contenenti cloro, ammoniaca o candeggina.

Installazione

- **QUESTO APPARECCHIO NON DEVE ESSERE INSTALLATO SU BARCHE O SU ROULOTTE.**
- Posizionare l'apparecchio nel mobile con l'aiuto di una seconda persona.
- Controllare che il materiale del mobile sia resistente al calore.
- Controllare che il mobile disponga delle aperture richieste.
- Per evitare possibili surriscaldamenti l'apparecchio non deve essere installato dietro ad una porta decorativa o ad un pannello.
- Far eseguire il collegamento elettrico a personale tecnico abilitato.
- È obbligatorio il collegamento di terra secondo le modalità previste dalle norme di sicurezza dell'impianto elettrico.
- Utilizzare cavi resistenti alla temperatura di almeno 90 °C.
- La coppia di serraggio delle viti dei conduttori di alimentazione della morsettiera dev'essere pari a 1,5-2 Nm.
- L'installazione e l'eventuale sostituzione del cavo di collegamento elettrico deve essere eseguito esclusivamente da personale tecnico abilitato.



Per questo apparecchio

- In caso di incrinature, crepe o se la superficie di cottura in vetroceramica si dovesse rompere, spegnere immediatamente l'apparecchio. Disinserire l'alimentazione elettrica ed interpellare il servizio di Assistenza Tecnica.
- Evitare che oggetti solidi e pesanti cadano rovinosamente sulla superficie di cottura.
- Non utilizzare il piano cottura se nell'eventuale forno installato sotto di esso è in corso il processo di pirolisi.
- Non toccare o pulire la superficie del piano cottura durante il funzionamento o quando le lampade spia di residuo calore sono accese.
- Attivare il blocco tasti in presenza di bambini o animali domestici in grado di raggiungere il piano cottura.
- Dopo l'uso, spegnere le zone di cottura che rimangono molto calde per un certo periodo di tempo dopo lo spegnimento. Non toccare le superfici del piano cottura.
- Dopo l'uso, spegnere le piastre. Mai fare affidamento solamente sul rivelatore presenza pentole.
- Prestare la massima attenzione ai bambini perché difficilmente possono vedere l'indicazione di calore residuo. Dopo l'uso le zone di cottura rimangono molto calde per un certo periodo di tempo anche se spente. Evitare che i bambini vi entrino in contatto.
- La superficie in vetroceramica è molto resistente agli urti, evitare però che oggetti solidi e duri cadano sulla superficie di cottura, perché potrebbero provocarne la rottura se appuntiti.
- La superficie in vetroceramica non deve essere usata come superficie d'appoggio.
- Se presente, rimuovere dal coperchio gli eventuali liquidi tracimati prima di aprirlo.
- Prima di chiudere il coperchio, lasciar raffreddare il piano cottura.
- I portatori di pacemaker o altri dispositivi simili devono assicurarsi che il funzionamento dei loro apparecchi non sia pregiudicato dal campo induttivo, la cui gamma di frequenza è compresa tra 20 e 50 kHz.



Avvertenze

- Nel rispetto delle disposizioni relative alla compatibilità elettromagnetica, il piano di cottura ad induzione elettromagnetica appartiene al gruppo 2 ed alla classe B (EN 55011).
- Questo apparecchio è conforme alle norme e alle direttive attualmente in vigore in materia di sicurezza e compatibilità elettromagnetica. Si raccomanda comunque ai portatori di pacemaker di mantenere una distanza minima di 20-30 cm tra l'apparecchio in funzione ed il pacemaker. Consultare il produttore del pacemaker per maggiori informazioni.

1.2 Scopo dell'apparecchio

- Questo apparecchio è destinato alla cottura di alimenti in ambiente domestico. Ogni altro uso è improprio.
- L'apparecchio non è concepito per funzionare con temporizzatori esterni o con sistemi di comando a distanza.

1.3 Responsabilità del produttore

- Il costruttore declina ogni responsabilità per danni subiti da persone e cose causati da:
 - uso dell'apparecchio diverso da quello previsto;
 - inosservanza delle prescrizioni del manuale d'uso;
 - manomissione anche di una singola parte dell'apparecchio;
 - utilizzo di ricambi non originali.

1.4 Targhetta di identificazione

La targhetta di identificazione riporta i dati tecnici, il numero di matricola e la marcatura. La targhetta di identificazione non deve mai essere rimossa.

1.5 Questo manuale d'uso

Questo manuale d'uso costituisce parte integrante dell'apparecchio e deve essere conservato integro e a portata di mano dell'utente per tutto il ciclo di vita dell'apparecchio.

- Prima di usare l'apparecchio leggere attentamente questo manuale d'uso.



1.6 Smaltimento



Questo apparecchio, conforme alla direttiva europea WEEE (2012/19/UE), deve essere smaltito separatamente dagli altri rifiuti al termine del suo ciclo di vita. Questo apparecchio non contiene sostanze in quantità tali da essere ritenute pericolose per la salute e l'ambiente, in conformità alle attuali direttive europee.

Per smaltire l'apparecchio:

- Tagliare il cavo di alimentazione elettrica e rimuovere il cavo assieme alla spina.



Tensione elettrica Pericolo di folgorazione

- Disattivare l'alimentazione elettrica generale.
- Staccare il cavo di alimentazione elettrica dall'impianto elettrico.

- Conferire l'apparecchio agli idonei centri di raccolta differenziata dei rifiuti elettrici ed elettronici, oppure riconsegnare l'apparecchio al rivenditore al momento dell'acquisto di una apparecchiatura equivalente, in ragione di uno ad uno.

Si precisa che per l'imballaggio dell'apparecchio vengono utilizzati materiali non inquinanti e riciclabili.

- Conferire i materiali dell'imballaggio agli idonei centri di raccolta differenziata.



Imballi di plastica Pericolo di soffocamento

- Non lasciare incustodito l'imballaggio o parti di esso.
- Non permettere che bambini giochino con i sacchetti di plastica dell'imballaggio.



Avvertenze

1.7 Come leggere il manuale d'uso

Questo manuale d'uso utilizza le seguenti convenzioni di lettura:

Avvertenze



Informazioni generali su questo manuale d'uso, di sicurezza e per lo smaltimento finale.

Descrizione



Descrizione dell'apparecchio e degli accessori.

Uso



Informazioni sull'uso dell'apparecchio e degli accessori, consigli di cottura.

Pulizia e manutenzione



Informazioni per la corretta pulizia e manutenzione dell'apparecchio.

Installazione



Informazioni per il tecnico qualificato: installazione, messa in servizio e collaudo.



Avvertenza di sicurezza



Informazione



Suggerimento

1. Sequenza di istruzioni d'uso.

- Istruzione d'uso singola.



2 Descrizione

2.1 Descrizione generale



Tabella delle potenze massime assorbite (espresse in Watt)

Zone	Dimensioni H x L (mm)	Livello 9	Booster	Double Booster
1 - 2	210 x 210	2300	3000	-
3 - 4	160 x 160	1400	1850	2100
5	250 x 250	2300	3000	-

* le potenze sono indicative e possono variare a seconda del recipiente utilizzato o dai valori impostati.

Vantaggi della cottura ad induzione

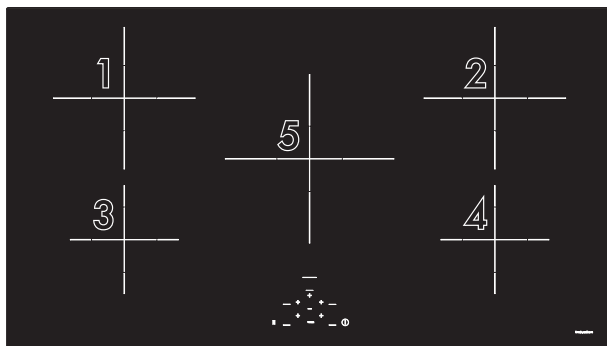

L'apparecchio è dotato di un generatore ad induzione per ogni zona di cottura. Ogni generatore sotto la superficie di cottura in vetroceramica origina un campo elettromagnetico che induce una corrente termica sulla base della pentola. Nella zona di cottura ad induzione il calore non viene più trasmesso, ma creato direttamente all'interno del recipiente dalle correnti induttive.

- Risparmio energetico grazie alla trasmissione diretta dell'energia alla pentola (sono necessarie stoviglie apposite in materiali magnetizzabili) rispetto alla tradizionale cottura elettrica.
- Maggiore sicurezza grazie alla trasmissione di energia solo al recipiente appoggiato sul piano di cottura.
- Elevato rendimento nella trasmissione di energia dalla zona di cottura ad induzione alla base della pentola.
- Rapida velocità di riscaldamento. Ridotto pericolo di bruciacature poiché la superficie di cottura viene riscaldata solo alla base della pentola; i cibi traboccati non si attaccano.



Descrizione

2.2 Pannello comandi

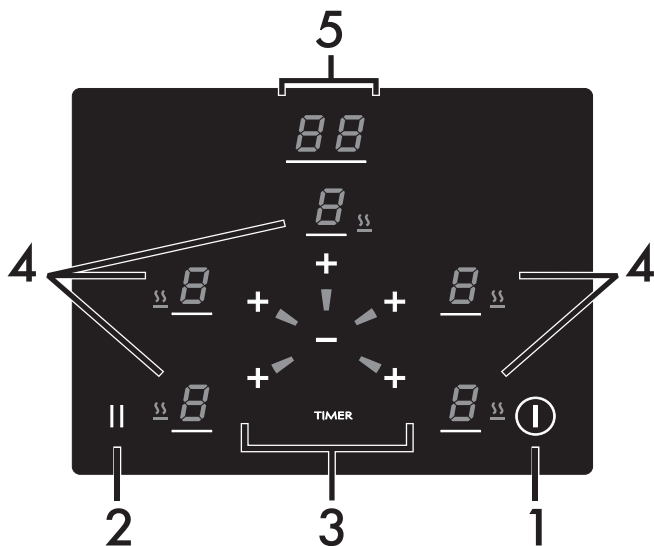

1 Pulsante On/Off

2 Tasto funzione pausa.

3 Area impostazione zone di cottura e timer

i Quest'area è dotata di 5 led radiali che si dipartono dal tasto **-** fino ai tasti **+**, che si illuminano per indicare l'attivazione della zona cottura corrispondente.

4 Display zone di cottura

5 Display timer

Gestione potenza

Il piano è dotato di un modulo di gestione potenza che ne ottimizza/limita i consumi. Se i livelli di potenza complessivi impostati, superano il limite massimo consentito, la scheda elettronica provvede automaticamente a gestire la potenza erogata delle piastre. Il modulo cerca di mantenere i livelli massimi di potenza erogabili. Sul display vengono visualizzati i livelli impostati dalla gestione automatica.



La priorità è data dall'ultima zona impostata in ordine cronologico.



Il modulo di gestione potenza non influenza l'assorbimento elettrico totale dell'apparecchio.



3 Uso

3.1 Avvertenze



Temperatura elevata Pericolo di ustioni

- Proteggere le mani tramite guanti termici durante l'uso.
- Non toccare o pulire la superficie del piano cottura durante il funzionamento o quando le lampade spia di residuo calore sono accese.
- Non mettere pentole o padelle vuote sulle zone di cottura accese.
- Non permettere ai bambini inferiori di 8 anni di avvicinarsi all'apparecchio durante il funzionamento.
- Attivare il blocco tasti in presenza di bambini o animali domestici in grado di raggiungere il piano cottura.
- Dopo l'uso, spegnere le zone di cottura che rimangono molto calde per un certo periodo di tempo dopo lo spegnimento. Non toccare le superfici del piano cottura.



Temperatura elevata Pericolo di incendio o scoppio

- Non usare o lasciare materiali infiammabili nelle vicinanze dell'apparecchio o direttamente sotto il piano cottura.
- Non usare scatolame, contenitori chiusi, stoviglie e contenitori di plastica per la cottura.
- Non lasciare l'apparecchio incustodito durante le cotture che possono liberare grassi od oli.
- In caso di incrinature, crepe o impossibilità di spegnimento dell'apparecchio, disinserire l'alimentazione elettrica ed interpellare il Servizio Assistenza.



Uso non corretto Rischio di danni alle superfici

- Non utilizzare il piano cottura se nell'eventuale forno installato sotto di esso è in corso il processo di pirolisi.
- Non appoggiare pentole con fondo non perfettamente liscio e regolare.
- Evitare che oggetti solidi e pesanti cadano rovinosamente sulla superficie di cottura.
- Non utilizzare come superficie di appoggio.



3.2 Operazioni preliminari

Al fine di rimuovere l'eventuale umidità accumulata durante le lavorazioni di fabbrica, per un corretto funzionamento dei circuiti elettronici e della tastiera comandi:

1. Rimuovere le pellicole protettive dalle superfici esterne dell'apparecchio e dagli accessori.
2. Rimuovere eventuali etichette (ad eccezione della targhetta con i dati tecnici).

3.3 Uso del piano

Tutti i comandi e i controlli dell'apparecchio sono riuniti sul pannello frontale. L'uso del piano di cottura ad induzione avviene tramite i tasti sensore Touch-Control.

Toccare leggermente un simbolo della superficie in vetroceramica. Ogni tocco corretto viene confermato da un segnale acustico.

Prima accensione



Durante la prima connessione alla rete elettrica viene eseguito un controllo automatico che accende tutte le spine per alcuni secondi.

Per accendere il piano, premere il tasto



; l'accensione viene confermata da un segnale acustico. I display zone cottura

visualizzano



Elenco dei simboli



Tasto On/Off: accende o spegne il piano cottura.



Tasto pausa: sospende le funzionalità dell'apparecchio.



Tasto incremento valore.



Tasto decremento valore.



Tasto attivazione timer.



Icona funzione Warming.

Display zone di cottura



Mostra il livello di potenza selezionato per ciascuna zona.

Display timer



Mostra le cifre del timer contaminuti autonomo e del timer per la cottura temporizzata.

Diametro minimo della pentola



Assicurarsi che le pentole siano di un diametro minimo pari a quello riportato nella tabella seguente.

Zone	Ø minimo (cm)	Ø raccomandato (cm)
1 - 2	9 - 11	21
3 - 4	7 - 9	16
5	11 - 13	25



Tenere in considerazione quanto segue:

- Posizionare le pentole centrate rispetto alle zone serigrafate a croce.
- Non coprire il pannello comandi.
- Non avvicinarsi ai bordi del vetro.
- Un'eventuale bisticchiera deve avere dimensioni massime di 36 x 25 cm e può essere utilizzata soltanto sulla zona **5** in orizzontale, previo un preriscaldamento di 2/3 minuti a bassi livelli di potenza.

Il simbolo  alternato con , significa che la pentola non è adatta oppure è mancante.

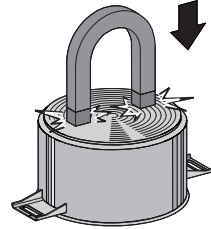

Recipienti utilizzabili per la cottura ad induzione

I recipienti utilizzati per la cottura ad induzione devono essere di metallo, avere proprietà magnetiche e un fondo di dimensioni sufficienti.

Recipienti adatti:

- Recipienti di acciaio smaltato con fondo spesso.
- Recipienti in ghisa con fondo smaltato.
- Recipienti in acciaio inox multistrato, acciaio ferritico inossidabile ed alluminio con fondo speciale.

Recipienti non adatti:

- Recipienti in rame, acciaio inox, alluminio, vetro refrattario, legno, ceramica e terracotta.

Per verificare che la pentola sia adatta è sufficiente avvicinare una calamita al fondo: se questa viene attratta la pentola è adatta per la cottura ad induzione.

Se non si dispone di una calamita si può mettere nel recipiente una piccola quantità d'acqua, posarlo su una zona di cottura e mettere in funzione la piastra.



Usare esclusivamente recipienti con il fondo perfettamente piatto adatti per le piastre ad induzione. L'utilizzo di pentole col fondo irregolare potrebbe compromettere l'efficienza del sistema di riscaldamento fino ad impedire la rilevazione della pentola sulla piastra.



Fare attenzione a non posizionare le pentole sopra i comandi frontali dell'apparecchio.



Limitazione della durata di cottura

Il piano di cottura dispone di un dispositivo automatico che limita la durata d'esercizio. Se non si modificano le impostazioni della zona di cottura, la durata di funzionamento massimo di ogni singola zona dipende dal livello di potenza selezionato. Quando si attiva il dispositivo per la limitazione della durata d'esercizio, la zona di cottura si spegne, viene emesso un breve segnale e se calda vengono visualizzati gli indicatori di calore residuo.

Livello di potenza impostato	Durata massima della cottura in ore
1	8 ½
2	6 ½
3	5 ½
4	4 ½
5	3 ½
6 - 7 - 8 - 9	1 ½

Protezione da surriscaldamento

Utilizzando il piano di cottura a piena potenza per un lungo periodo, l'elettronica può avere difficoltà di raffreddamento se la temperatura ambiente è elevata.

Se la temperatura dell'elettronica interna supera la soglia di sicurezza, l'apparecchio verrà spento in automatico e verrà visualizzata la dicitura "ER21" (vedi "Codici errore").

Consigli per il risparmio d'energia

- Il diametro della base della pentola non deve uscire dalla larghezza della zona di cottura serigrafata.
- Le pentole non devono essere posizionate fuori dal perimetro del piano e sopra i comandi frontali.
- Durante l'acquisto di una pentola verificare se il diametro indicato si riferisce al fondo o alla parte superiore del recipiente, perché quest'ultimo è quasi sempre più grande di quello del fondo.
- Quando si preparano piatti con lunghi tempi di cottura, si può risparmiare tempo ed energia utilizzando una pentola a pressione, la quale permette inoltre di conservare le vitamine contenute negli alimenti.
- Assicurarsi che la pentola a pressione contenga sufficiente liquido, perché il surriscaldamento provocato dalla sua mancanza potrebbe danneggiare la pentola e la zona di cottura.
- Se possibile coprire sempre le pentole con un coperchio adatto.
- Scegliere la pentola adatta alla quantità di cibo da cuocere. Una pentola grande ma semi vuota comporta un dispendio d'energia.



Se piano cottura e forno vengono utilizzati contemporaneamente, in determinate condizioni potrebbe essere superato il limite massimo di potenza utilizzabile dal proprio impianto elettrico.



Livelli di potenza

La potenza della zona di cottura può essere regolata su vari livelli. Nella tabella trovate le indicazioni relative ai diversi tipi di cottura.

Livello di potenza	Adatto per:
0	Posizione OFF
	Mantenimento calore/bollire
1 - 2	Cottura di quantità ridotte di cibo (potenze minime)
3 - 4	Cottura normale
5 - 6	Cottura di grandi quantità di cibo, arrostitimento di pezzi più grandi
7 - 8	Arrostire, soffritto con farina
9	Arrostire
P /	Arrostire / Rosolare, cuocere (potenza massima)*

* vedi funzione Booster e Double Booster

Accensione/spegnimento del piano

Per attivare il piano è necessario mantenere premuto il tasto On/Off per almeno 1 secondo; ripetere quest'ultima operazione per disattivarlo.



Il piano si disattiverà automaticamente entro alcuni secondi se non è stato selezionato alcun valore di potenza.

Accensione automatica della zona di cottura



Il piano è dotato di un sistema di rilevamento automatico dei recipienti.

Dopo aver acceso il piano:



- Posizionare un recipiente (adatto alla cottura ad induzione e non vuoto) sulla zona cottura che si intende utilizzare.
- Il tasto corrispondente alla zona con su il recipiente si accende automaticamente mostrando e si illuminerà il led radiale corrispondente.
- Selezionare la zona tramite il tasto



Regolazione della zona di cottura

Dopo aver selezionato una zona di cottura, agire sui tasti e per scorrere i livelli di potenza. Tenere premuto i suddetti tasti per uno scorrimento veloce. Il display della zona utilizzata indica il valore della potenza impostata. La selezione dei livelli di potenza è ciclica, ciò significa che quando si seleziona il livello massimo (Booster o Double Booster), il tasto fa ripartire la selezione dal livello 0 e, dal livello 0 si possono selezionare i livelli in ordine decrescente tramite il tasto



Spegnimento della zona di cottura



Per spegnere una zona agire sui tasti  o  fino a selezionare il livello .

 Per spegnere tutte le zone contemporaneamente mantenere premuto il tasto On/Off  per almeno 2 secondi.

Funzione Warming

 Con questa funzione è possibile mantenere in caldo le pietanze già cotte, oppure mantenere l'acqua in ebollizione. Corrisponde al livello di potenza compreso tra 0 e 1.

Per attivare la funzione Warming, dopo aver acceso il piano:

1. Selezionare una zona di cottura tramite il tasto ; il display corrispondente mostra .
2. Premere di nuovo ; il display della zona cottura selezionata mostra il simbolo  con a fianco il simbolo .

Per disattivare la funzione Warming è sufficiente selezionare un altro livello di potenza oppure spegnere l'apparecchio.

Funzione Booster





Uso non corretto Pericolo di ustioni

- Non utilizzare le funzioni Booster e Double Booster per riscaldare grassi od olii, in quanto potrebbero incendiarsi.



Tramite questa funzione è possibile utilizzare la massima potenza erogabile della zona di cottura, utile per portare a ebollizione grandi quantità di acqua.

Dopo aver acceso il piano e selezionato una zona di cottura, agire sui tasti  o



 fino a selezionare il livello di potenza  a display. Per disattivare la funzione Booster è sufficiente selezionare un altro livello di potenza.



Funzione Double Booster (solo per le zone 3 e 4)

La funzione Double Booster permette di ottenere più potenza rispetto alla funzione Booster.

Dopo aver attivato la funzione Booster per la zona 3 o 4, Premere il tasto ;

verranno visualizzati in sequenza i simboli   e . Per disattivare la funzione Double Booster è sufficiente selezionare un altro livello di potenza.



Le funzioni Booster e Double Booster restano attive al massimo per 5 minuti, trascorsi i quali il livello di potenza si abbassa automaticamente al livello 9.

Indicatori di calore residuo



Uso non corretto Pericolo di ustioni

- Fare molta attenzione ai bambini, perché difficilmente possono vedere gli indicatori di calore residuo. Dopo l'uso le zone di cottura rimangono molto calde per un certo periodo di tempo, anche se spente. Evitare che i bambini vi appoggino le mani.

Dopo l'utilizzo, ed anche ad apparecchio spento, i display delle zone di cottura visualizzano i seguenti simboli, in ordine di

temperatura crescente:   e 

per indicare che la zona corrispondente è ancora calda.

Quando la temperatura si abbassa al di sotto della soglia di sicurezza, i relativi indicatori scompaiono.

Tabella di guida alla cottura

Nella seguente tabella sono riportati i valori di potenza che posso essere impostati e in corrispondenza di ognuno è indicato il tipo di cibo da preparare. I valori possono variare a seconda della quantità del cibo e del gusto del consumatore.

Livello di potenza	Adatto per:
1 - 2	Riscaldare vivande, mantenere in ebollizione piccole quantità d'acqua, sbattere salse di tuorlo d'uovo o burro.
3 - 4	La cottura di vivande solide e liquide, mantenere in ebollizione acqua, scongelare surgelati, frittate di 2-3 uova, pietanze a base di frutta e verdura, cotture varie.
5 - 7	La cottura di carni, pesci e verdure in umido, pietanze con più o meno acqua, preparare marmellate, ecc.
8-9	Arrosti di carne o pesci, bistecche, fegato, rosolare carni e pesci, uova, ecc.
Booster e Double Booster	Portare velocemente in ebollizione l'acqua.



3.4 Funzioni speciali

Funzione Pausa



- Con questa funzione è possibile sospendere il funzionamento di tutte le zone di cottura e di tutti i fimer in corso.
- La funzione Pausa può essere mantenuta per massimo 10 minuti, al termine dei quali l'apparecchio si spegne.



Per attivare la funzione Pausa, con almeno una zona di cottura attiva, premere il tasto



Sui display di tutte le zone cottura

comparirà il simbolo  e l'icona  al di sopra del tasto Pausa.

Per disattivare la funzione Pausa:

1. Premere il tasto .
2. Premere poi un qualsiasi tasto .
3. Ora la funzione pausa è disattivata e le funzionalità impostate in precedenza vengono ripristinate.



- Durante la funzione Pausa rimangono attivi la limitazione di durata cottura e i simboli di calore residuo, mentre le funzioni Booster vengono disattivate.
- In caso di interruzione e successivo ripristino di corrente, la funzione pausa verrà disattivata.

Blocco comandi





Con questa funzione è possibile disabilitare tutti i tasti dell'apparecchio, eccetto il tasto





Il blocco rimane attivo anche se il piano viene spento e poi riacceso.



Questa funzione si rende utile per prevenire attivazioni accidentali (ad es. da parte di bambini). Per attivare il Blocco comandi è necessario che il piano sia acceso, senza pentole e con le zone di cottura a **0**:

1. Premere insieme i tasti  e ; viene emesso un segnale acustico.
2. Subito dopo premere ; viene emesso un altro segnale acustico.

I comandi sono ora bloccati e i display

delle zone cottura mostrano i simboli  che lampeggiano per circa 10 secondi, dopodiché il piano viene spento.

Alla riaccensione, i display delle zone di cottura mostrano di nuovo :

- Per disattivare il Blocco comandi temporaneamente premere insieme i tasti  e . Verrà ripristinato alla successiva riaccensione.
- Per disattivare il Blocco comandi definitivamente, seguire le istruzioni descritte per la sua attivazione.

Se una zona è calda, il simbolo  verrà visualizzato in alternanza con il simbolo







3.5 Funzioni timer

Timer contaminuti



- Con questa funzione è possibile programmare un contaminuti che emette un segnale acustico alla fine del tempo desiderato. Non interrompe il funzionamento delle zone di cottura.
- Il timer contaminuti rimane attivo anche con l'apparecchio spento.
- È possibile impostare fino a un massimo di 99 minuti.

Dopo aver acceso il piano, senza aver selezionato nessuna zona di cottura:

1. Attendere circa 10 secondi, i display delle zone cottura cominciano a lampeggiare.
2. Premere il tasto **TIMER**.
3. Il display del timer mostra  e si accende il led sottostante lampeggiante.
4. Premere di nuovo **TIMER** per aumentare i minuti e  per diminuirli. Tenere premuto i tasti per un avanzamento veloce.

Dopo pochi istanti il timer si attiva e inizia il conto alla rovescia; il led sottostante diventa fisso.

Allo scadere del tempo, il display del timer mostra le cifre "00" accompagnate da una suoneria. Premere un qualunque tasto per interromperla.



Quando il conto alla rovescia è inferiore al minuto, il display mostra i secondi in diminuzione accompagnati da un led lampeggiante in basso a destra.

Modifica e disattivazione del contaminuti



Qualora fosse attivo più di un timer, il display del timer mostrerà i minuti mancanti del timer più prossimo al termine.

Per modificare o disattivare il contaminuti durante il conto alla rovescia:

1. Premere il tasto  per attivare il piano (qualora fosse spento) e attendere 10 secondi. Se il piano è acceso, premere il tasto **TIMER**.
- Il display del timer mostrerà i minuti primi mancanti al termine.
2. Agire sui tasti **TIMER** o  per modificare il tempo del contaminuti oppure azzerarlo.
3. Dopo alcuni istanti il timer inizierà il nuovo conto alla rovescia o verrà disattivato.



Cottura temporizzata



- Con questa funzione è possibile programmare lo spegnimento automatico di ogni singola zona di cottura al termine del periodo di tempo desiderato.
- È possibile impostare la cottura temporizzata per tutte le zone cottura.
- Insieme ai timer cottura temporizzata, è possibile impostare un timer contaminuti indipendente.
- È possibile impostare fino a un massimo di 99 minuti.

Per impostare una cottura temporizzata è necessario innanzitutto selezionare una

zona di cottura tramite uno dei tasti .

L'impostazione, la modifica e la disattivazione dei timer cottura temporizzata seguono la stessa logica del timer contaminuti (vedere le istruzioni relative - "Funzioni timer"), previa selezione delle zone di cottura interessate.

Una volta attivato un timer per la cottura temporizzata, attorno al display del timer si accenderà un led che indica la posizione della zona cottura interessata (es.: zona frontale sinistra e zona posteriore destra:



Funzione Recall



Questa funzione permette di ripristinare alcune operazioni avviate, in seguito ad uno spegnimento involontario.

In caso di spegnimento involontario, eseguire le seguenti operazioni entro 6 secondi:

1. Accendere l'apparecchio.
 - I display delle zone cottura mostrano il simbolo  lampeggiante.

2. Subito dopo premere il tasto pausa  per ripristinare le funzioni in precedenza attive.

Funzionalità ripristinabili:

- 1 Livelli di potenza delle zone cottura.
- 2 Timer contaminuti e cottura temporizzata.
- 3 Acceleratore di riscaldamento.
- 4 Funzioni Booster e Double Booster.
- 5 Blocco comandi.

Tutte le altre funzionalità non verranno ripristinate.



3.6 Codici errore

In caso di malfunzionamento o comportamento anomalo, l'apparecchio mostra il codice dell'errore associato sui display delle zone di cottura.

I codici degli errori cominciano sempre con "E.." oppure "Er..", seguiti da una cifra.

Di seguito sono elencati i codici errore che possono essere gestiti senza l'intervento dell'Assistenza Tecnica.

- **Er03:** Rimuovere eventuali materiali o recipienti dall'area dei comandi frontali.
- **E2:** Controllare che i recipienti siano adatti per la cottura ad induzione e che non siano vuoti; lasciare raffreddare l'apparecchio.



Se questi codici errore si presentano di frequente, contattare l'Assistenza Tecnica.

Per tutti gli altri, annotare se possibile il codice e contattare il Servizio Assistenza Tecnica.



4 Pulizia e manutenzione

4.1 Avvertenze



Usò non corretto

Rischio di danni alle superfici

- Non utilizzare getti di vapore per pulire l'apparecchio.
- Non rovesciare zucchero o miscele dolci sul piano durante la cottura.
- Non appoggiare materiali o sostanza che potrebbero fondere (plastica o fogli di alluminio) durante la cottura.
- Tenere sempre puliti e non appoggiare oggetti di alcun tipo sui tasti sensore.
- Sulle parti in acciaio o trattate superficialmente con finiture metalliche (ad es. anodizzazioni, nichelature, cromature) non utilizzare prodotti per la pulizia contenenti cloro, ammoniaca o candeggina.
- Sulle parti in vetro non utilizzare detergenti abrasivi o corrosivi (es. prodotti in polvere, smacchiatori e spugnette metalliche). Utilizzare eventualmente utensili in legno o plastica.

4.2 Pulizia delle superfici

Per una buona conservazione delle superfici occorre pulirle regolarmente al termine di ogni utilizzo, dopo averle lasciate raffreddare.

4.3 Pulizia ordinaria settimanale

Pulire e curare il piano cottura una volta la settimana con un prodotto comune per la pulizia del vetro. Rispettare sempre le indicazioni del produttore. Il silicone presente in questi prodotti genera una pellicola protettiva idrorepellente e contro lo sporco. Tutte le macchie restano sulla pellicola e possono essere quindi rimosse con facilità. Asciugare quindi la superficie con un panno pulito. Fare attenzione a che non rimangano resti di detergente sulla superficie di cottura perché avrebbero una reazione aggressiva quando la si riscalda e potrebbero modificarne la struttura.

4.4 Macchie di cibo o residui

Eventuali tracce chiare causate dall'uso di pentole con fondo in alluminio, possono essere tolte con un panno umido imbevuto di aceto.

Nel caso in cui dopo la cottura rimanessero residui bruciati, rimuoverli, risciacquare con acqua ed asciugare bene con un panno pulito.

I granelli di sabbia che possono essere caduti sul piano cottura durante la pulizia di insalata o patate, potrebbero graffiarlo quando si spostano le pentole.

Rimuovere quindi immediatamente i possibili granelli dalla superficie di cottura.



Cambiamenti cromatici non influiscono sul funzionamento e la stabilità del vetro. Non si tratta infatti di modifiche del materiale del piano cottura, ma di semplici residui non rimossi che si sono quindi carbonizzati.

Si possono formare **superfici lucide** dovute allo sfregamento dei fondi delle pentole, specialmente se di alluminio, e all'utilizzo di detersivi non appropriati. È difficile rimuoverle tramite l'utilizzo di comuni prodotti per la pulizia. Può rendersi necessario ripetere la pulizia più volte. L'utilizzo di detersivi aggressivi, o la frizione con il fondo delle pentole, potrebbe smerigliare nel tempo le decorazioni del piano cottura e potrebbe contribuire alla formazione di macchie.

4.5 Cosa fare se...

Il piano cottura non funziona:

- Controllare che il piano cottura sia collegato e che l'interruttore generale sia inserito.
- Controllare che non si verifichino interruzioni di corrente.
- Controllare che non sia scattato il fusibile. In questo caso sostituire il fusibile.
- Controllare che non sia scattato l'interruttore magnetotermico dell'impianto domestico. In questo caso, riattivare l'interruttore.

I risultati della cottura non sono soddisfacenti:

- Controllare che la temperatura di cottura non sia troppo alta o troppo bassa.

Il piano cottura produce fumo:

- Lasciare raffreddare e pulire il piano a cottura ultimata.
- Controllare che il cibo non sia fuoriuscito ed eventualmente usare un recipiente più grande.

I fusibili o l'interruttore magnetotermico dell'impianto domestico scattano ripetutamente:

- Interpellare il Servizio Assistenza o un elettricista.

Sono presenti rotture o incrinature sul piano cottura:

- Spegnere immediatamente l'apparecchio, disinserire l'alimentazione elettrica ed interpellare il Servizio Assistenza.



Installazione

5 Installazione

5.1 Collegamento elettrico



**Tensione elettrica
Pericolo di folgorazione**

- Far eseguire il collegamento elettrico a personale tecnico abilitato.
- Munirsi di dispositivi di protezione individuale.
- È obbligatorio il collegamento di terra secondo le modalità previste dalle norme di sicurezza dell'impianto elettrico.
- Disattivare l'alimentazione elettrica generale
- Non tirare mai il cavo per staccare la spina.
- Utilizzare cavi resistenti alla temperatura di almeno 90 °C.
- La coppia di serraggio delle viti dei conduttori di alimentazione della morsettieria dev'essere pari a 1,5-2 Nm.

Informazioni generali

Controllare che le caratteristiche della rete elettrica siano adatte ai dati riportati sulla targhetta.

La targhetta di identificazione, con i dati tecnici, il numero di matricola e la marcatura è visibilmente posizionata sull'apparecchio.

La targhetta non deve mai essere rimossa.

Provvedere al collegamento di terra con un cavo più lungo degli altri di almeno 20 mm.

L'apparecchio, a seconda dei modelli, può essere collegato nei seguenti modi:

- 380-415 V 3N~

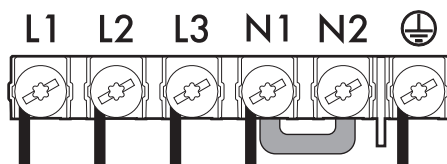

Cavo **pentapolare 5 x 2,5 mm²**.

- 220-240 V 3~ / 380-415 V 2N~

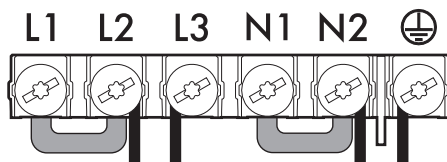

Cavo **tetrapolare 4 x 4 mm²**.

- 220-240 V 1N~

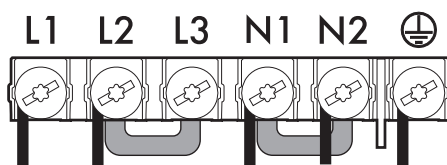

Cavo **pentapolare 5 x 4 mm²**



Per ogni collegamento, utilizzare sempre i ponticelli in dotazione.

Collegamento fisso

Prevedere sulla linea di alimentazione un dispositivo di interruzione onnipolare in conformità con le regole di installazione.



Il dispositivo di interruzione deve essere situato in posizione facilmente raggiungibile e in prossimità dell'apparecchio.



Far passare il cavo di alimentazione nella parte posteriore del mobile. Fare attenzione che non venga a contatto con la parte inferiore del piano cottura o con un eventuale forno incassato sotto di esso.



Fare attenzione se si collegano apparecchi elettrici aggiuntivi. I cavi di allacciamento non devono venire a contatto con le zone di cottura calde.

Collaudo

A fine installazione, effettuare un breve collaudo. In caso di mancato funzionamento, dopo essersi accertati di aver seguito correttamente le istruzioni, scollegare l'apparecchio dalla rete elettrica ed interpellare il Servizio Assistenza.

5.2 Per l'installatore

- Non piegare o intrappolare il cavo di collegamento alla rete elettrica.
- L'apparecchio deve essere installato secondo gli schemi di installazione.
- Nel caso in cui l'apparecchio non funzioni correttamente dopo aver effettuato tutte le verifiche, fare riferimento al Centro di Assistenza Autorizzato nella vostra zona.
- Quando l'apparecchio è correttamente installato, si prega di istruire l'utente sul corretto metodo di funzionamento.





5.3 Procedura di limitazione di potenza (solo per l'installatore)



- Questo apparecchio è configurato di fabbrica per funzionare alla potenza di **7,4 kW**.
- Il menù tecnico dispone di 4 opzioni in totale, contrassegnate dalla lettera "C" e da un numero progressivo e, a loro volta, dispongono di diversi gradi di regolazione.

Accesso al menù tecnico

Per poter modificare la potenza massima assorbita dall'apparecchio è necessario entrare nel menù tecnico. Al primo collegamento alla rete elettrica, o dopo aver scollegato e ricollegato l'apparecchio, seguire queste istruzioni entro 2 minuti:

1. Mantenere premuto .
2. Con il tasto  premuto, premere ; viene emesso un segnale acustico.
3. Subito dopo premere il tasto  della zona anteriore sinistra; viene emesso un altro segnale acustico.

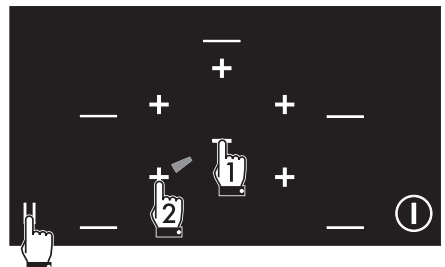







Installazione

Ora l'accesso al menù tecnico è stato effettuato ed è possibile rilasciare i tasti.

Il display della zona anteriore sinistra mostra il codice che contraddistingue l'opzione: appare il simbolo  alternato



con . Il display della zona posteriore sinistra mostra i gradi di regolazione corrispondenti ai livelli di potenza, selezionabili tramite il tasto  della zona anteriore sinistra.

 È possibile scorrere i gradi di regolazione solo nella direzione crescente: raggiunto il grado massimo, la selezione ritorna daccapo.

 Nel menù tecnico, tramite il tasto , è possibile accedere alle opzioni contrassegnate dai codici "C1", "C2" e "C3", ma non è possibile selezionarne i gradi di regolazione.

Uscita dal menù tecnico

Per uscire dal menù tecnico salvando le modifiche:

1. Premere il tasto ; tutti i display delle zone cottura mostrano il simbolo  accompagnato da un segnale acustico.
2. Premere un qualunque tasto; si accendono tutte le spie per alcuni istanti e l'apparecchio viene spento.

Per uscire dal menù tecnico scartando le modifiche:

1. Premere il tasto ; l'apparecchio viene riavviato.

Tabella dei gradi di regolazione e dei livelli di potenza

Grado di regolazione	Livello di potenza (kW)
0 (default)	7,4
1	6,0
2	5,5
3	5,0
4	4,5
5	4,0
6	3,6
7	3,0
8	2,5

5.4 Indicazioni di sicurezza



Sviluppo di calore durante il funzionamento dell'apparecchio
Rischio di incendio

- Controllare che il materiale del mobile sia resistente al calore.
- Controllare che il mobile disponga delle aperture richieste.
- Non ostruire in nessun tipo di installazione la griglia di ventilazione posta anteriormente al prodotto.

Impiallacciate, collanti o rivestimenti plastici sui mobili adiacenti devono essere termoresistenti (>90°C), altrimenti potrebbero deformarsi nel tempo.



La distanza minima da osservare tra le cappe aspiranti e la superficie di cottura deve corrispondere come minimo a quella indicata nelle istruzioni di montaggio della cappa aspirante.

Devono anche essere rispettate le distanze minime dei ritagli del piano sul lato posteriore come indicato nelle illustrazioni di montaggio.

5.5 Intaglio del piano di lavoro



Il seguente intervento richiede un'opera muraria e/o di falegnameria e deve essere pertanto eseguito da un tecnico competente. L'installazione è realizzabile su materiali diversi, quali muratura, metallo, legno di massello e legno rivestito di laminati plastici, purché resistenti al calore ($>90^{\circ}\text{C}$).

Praticare un'apertura nel piano di lavoro del mobile con le dimensioni indicate (mm).

Dimensioni incasso

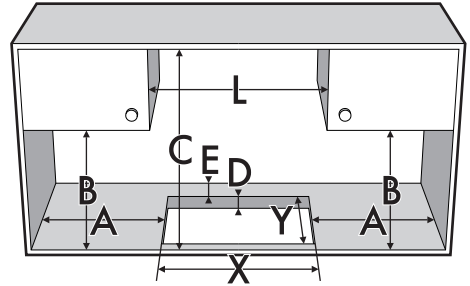
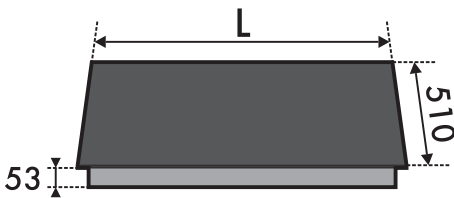

L		X		Y
900		839 ÷ 844		482 ÷ 486
A	B	C	D	E
min. 50	min. 460	min. 750	20÷60	min. 50

Guarnizione del piano cottura

Prima del montaggio, per evitare infiltrazioni di liquidi tra la cornice del piano cottura e il piano di lavoro, posizionare la guarnizione adesiva in dotazione lungo tutto il perimetro del piano cottura.

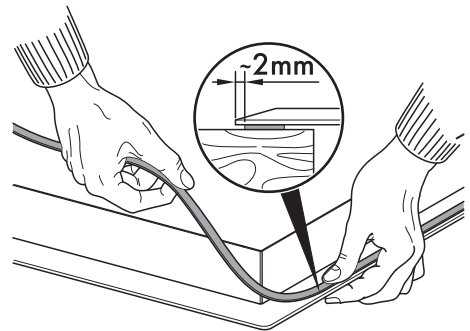

Non fissare il piano cottura con silicone. Se necessario, non permetterebbe la rimozione del piano cottura senza danneggiarlo.



Installazione

Incasto a filo

Per questa tipologia di piani cottura è necessario aggiungere una fresatura da praticare nel foro di incasso qualora si desidera installare il piano cottura a filo con il piano di lavoro.

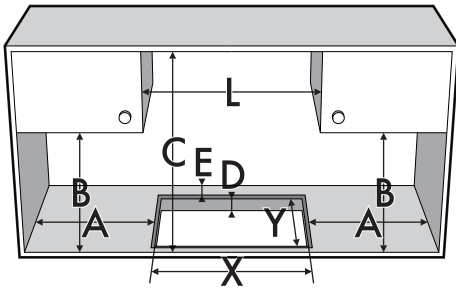
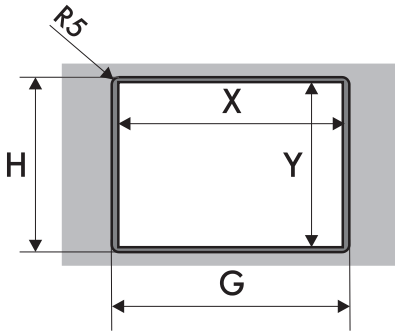
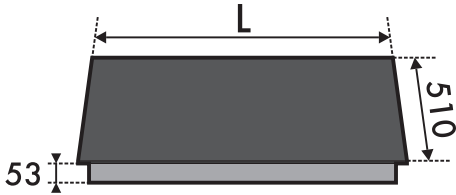

L	H	G	X	Y
900	514	904	839 ÷ 844	482 ÷ 486
A	B	C	D	E
min. 50	min. 460	min. 750	20 ÷ 60	min. 50

Dopo avere steso sulla superficie in vetro la guarnizione adesiva (A) e dopo aver posizionato e staffato il piano cottura, riempire i bordi con silicone isolante (B) e pulire l'eventuale eccesso.

Se si rende necessario rimuovere il piano cottura, tagliare il silicone con una taglierina prima di tentare di rimuoverlo (C).

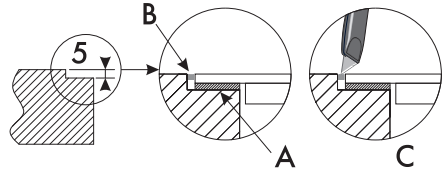

5.6 Incasto

Su vano incasso forno



Se installato sopra un forno, questo deve essere dotato di ventilatore di raffreddamento.

La distanza tra il piano cottura e i mobili da cucina o gli apparecchi da incasso deve essere tale da garantire una sufficiente ventilazione ed un sufficiente scarico dell'aria. Se installato sopra un forno è necessario lasciare uno spazio tra il fondo del piano cottura e la parte del prodotto installato sotto.

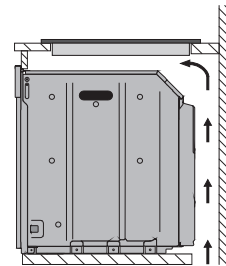

con apertura sul fondo

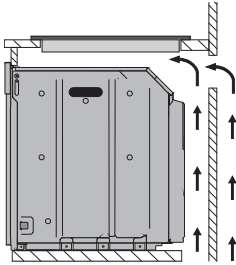

con apertura sul fondo e sul retro

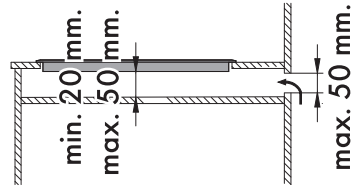

con apertura sul retro

Su vano neutro o cassette

Qualora si trovino altri mobili (pareti laterali, cassette, ecc.), lavastoviglie o frigoriferi, sotto il piano cottura, deve essere installato un doppio fondo di legno ad una distanza minima di **20 mm** dal lato inferiore del piano cottura, per evitare contatti accidentali. Il doppio fondo deve poter essere rimosso solo utilizzando appositi attrezzi.



La mancata installazione del doppio fondo di legno espone l'utente ad un possibile contatto accidentale con parti taglienti o calde.

Ventilazione

Di seguito vengono illustrati due casi di installazione adatta a una corretta ventilazione e un caso di installazione errata da evitare.

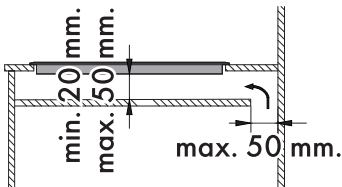
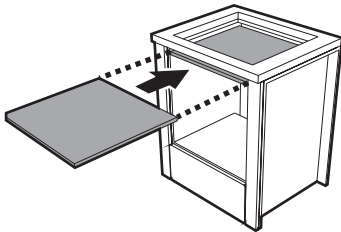

con apertura sul fondo

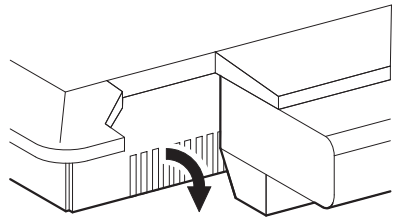
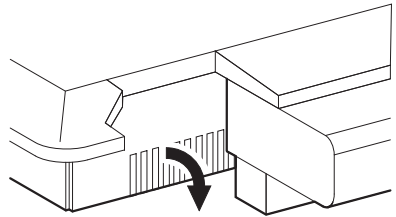

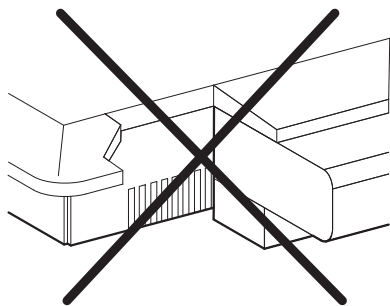

Mollette di fissaggio

Per garantire il fissaggio ed una centratura ottimale, è necessario posizionare le mollette in dotazione:

1. Inserire le mollette e incastrarle orizzontalmente con una leggera pressione nell'apposito intaglio.

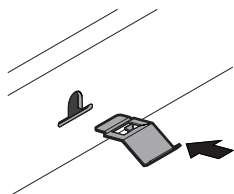

2. Ruotarle verso l'alto per incastrarle definitivamente.

