

# LVS262DSX



Famiglia	Lavastoviglie
Larghezza commerciale	60 cm
Altezza commerciale	85 cm
Installazione	Libera installazione
N° cesti	2
Motore	Inverter 2.0
Codice EAN	8017709334109



## Programmi / Funzioni



Numero di programmi	8	ECO	Sì
Temperature di lavaggio	50, 60, 65, 70 °C	Mix	Sì
Ammollo	Sì	Self clean	Sì
Full express 60'	Sì	Intensive 60°	Sì
Express 50°	Sì	Auto 50°-60°	Sì

## Opzioni



Opzione di partenza ritardata	Fino a 24 ore	Opzione Calici	Sì
Opzione Extreme	Sì	Opzione Steryl	Sì

## Cestelli

Colore cestelli	Grigio	Dimensioni massime piatto caricabile su cestello superiore	20,0 cm
Colore componentistica cestelli	Grigio	Cestello inferiore	Con 2 inserti abbattibili
Maniglia	In plastica su cesto superiore e inferiore	Dimensioni massime piatto caricabile su cestello inferiore	31.0 cm
Cestello superiore	Con inserti fissi	Colore Componenti Interni	Grigio
Glass holder	Sì		
Regolazione in altezza del cestello superiore	Su due livelli (4 cm)		

Cestello portaposate Sì

## Caratteristiche Tecniche



<b>Larghezza del prodotto (mm)</b>	598 mm	<b>Decalcificatore</b>	A regolazione elettronica
<b>Profondità del prodotto (mm)</b>	600 mm	<b>Sensore di torbidità Aquatest</b>	Sì
<b>Tipo display</b>	Display LED	<b>Alimentazione acqua</b>	Singola; acqua fredda/calda fino a 60°C - risparmio energetico con acqua calda fino al 35%
<b>Altezza del Prodotto (mm)</b>	848 mm	<b>Massima durezza dell'acqua</b>	90°fH; 50°dH
<b>Comandi Display</b>	Elettronici Programmazione partenza differita, Indicazione durata programma, Indicazione tempo residuo	<b>Sistema di asciugatura</b>	A condensazione naturale, con sistema Dry Assist di apertura automatica della porta a fine ciclo
<b>Grafica programmi</b>	Simboli	<b>Materiale vasca</b>	Acciaio inox
<b>Indicatore esaurimento sale</b>	Spia	<b>Filtro</b>	Acciaio inox
<b>Indicatore brillantante</b>	Spia	<b>Elemento riscaldante nascosto</b>	Sì
<b>Spie di avanzamento programma</b>	Sì	<b>Cerniere</b>	Bilancianti a fulcro fisso
<b>Indicatore di fine ciclo</b>	A display, con segnale sonoro	<b>Piedini regolabili</b>	Solo per livellamento
<b>Sistema di lavaggio</b>	Tradizionale	<b>Profondità lavastoviglie con anta aperta (mm)</b>	1146
<b>Terzo irroratore superiore</b>	Singolo	<b>Piano top rimovibile</b>	Sì
		<b>Copertura superiore</b>	In plastica

## Prestazioni / Etichetta Energetica - Reg. 2019

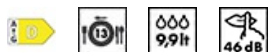

<b>Classe di Efficienza Energetica</b>	D	<b>Durata del programma</b>	4:00 h:min
<b>Consumo energetico [per 100 cicli, basati sul programma eco]</b>	84 kWh	<b>Emissioni di rumore aereo</b>	46 dB(A) re 1 pW
<b>Capacità nominale (ps)</b>	13	<b>Classi di emissione di rumore aereo</b>	C
<b>Consumo di acqua [per ciclo]</b>	9,9 l	<b>Indice di Efficienza Energetica (IEE)</b>	49,9

## Collegamento Elettrico

<b>Spina</b>	(F;E) Schuko	<b>Frequenza</b>	50 Hz
<b>Potenza installata</b>	1950 W	<b>Tipo di connessione</b>	Monofase
<b>Corrente</b>	10 A	<b>Lunghezza cavo di alimentazione</b>	150 cm
<b>Tensione</b>	220-240 V		

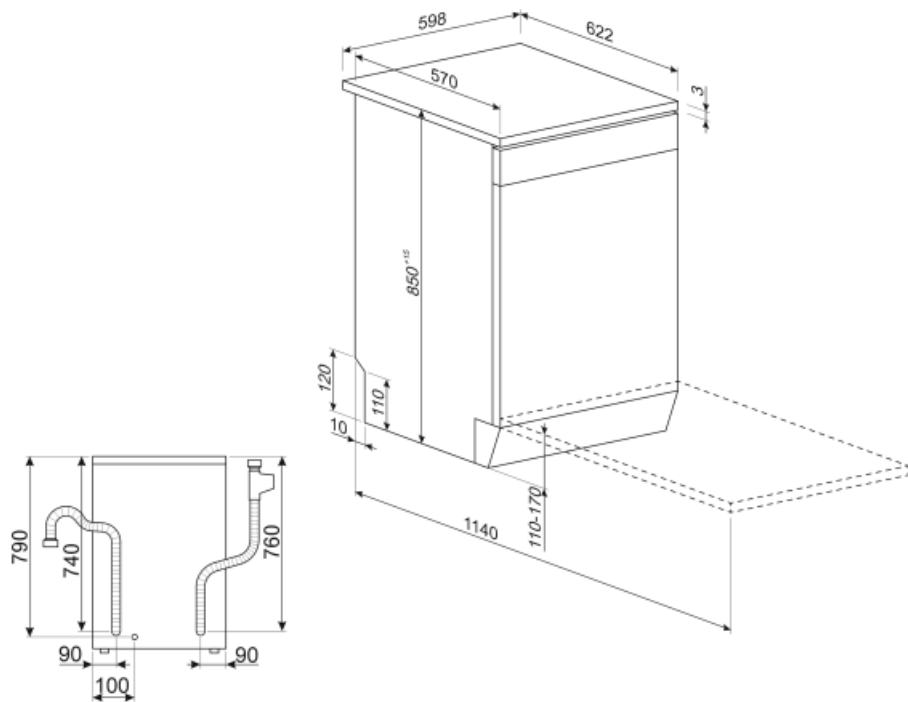

## Accessori non inclusi

---



### KITPLV2



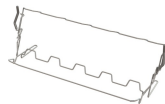















Kit di prolunga per lavastoviglie e lavabiancheria: lunghezza mt. 2



### KITGH

Kit portacalici da vino. Si installa nel primo cesto se gli inserti sono abbattibili

## Glossario simboli

- |   |  |
|---|--|
|  <p><b>Aquatest:</b> Il sensore Aquatest è un sensore elettronico che misura il grado di trasparenza dell'acqua al termine della fase di ammollo iniziale. Sulla base dei valori rilevati, il sensore imposta il programma più adatto, ottenendo così i migliori risultati di lavaggio con l'utilizzo della minima quantità di acqua.</p> |  <p><b>Delay timer:</b> Opzione per posticipare la partenza del programma desiderato fino a 24h per programmare il funzionamento della lavastoviglie nella fascia oraria desiderata.</p>  |
|  <p><b>Classe di efficienza energetica D</b></p>  |  <p>Opzione che permette di migliorare i risultati di lavaggio del programma selezionato. Aumenta la temperatura e la durata del lavaggio.</p>  |
|  <p>Opzione consigliata per un carico delicato. Impedisce rapidi cambiamenti della temperatura di lavaggio del programma selezionato e la riduce a 45 °C.</p>   |  <p>Il lavoro volto al miglioramento continuo ha permesso la creazione del motore Inverter di seconda generazione 2.0 caratterizzato da una maggior efficienza e durabilità nel tempo che permette il raggiungimento di altissime prestazioni con un abbassamento dei consumi energetici e dei livelli di rumorosità.</p> |
|  <p>Il livello di Silenziosità è ottenuto grazie ad un eccellente isolamento e speciali dispositivi, studiati appositamente per attutire il suono generato durante il funzionamento della lavastoviglie. In gamma sono presenti modelli con vari livelli di silenziosità.</p>   |  <p>Il livello di Silenziosità è ottenuto grazie ad un eccellente isolamento e speciali dispositivi, studiati appositamente per attutire il suono generato durante il funzionamento della lavastoviglie. In gamma sono presenti modelli con vari livelli di silenziosità.</p>   |
|  <p><b>Eco:</b> Il programma Eco è adatto per lavare stoviglie normalmente sporche. Utilizzando il programma Eco sono garantite le migliori prestazioni in termini di efficienza energetica.</p>  |  <p><b>Mix:</b> Il programma Mix è indicato per stoviglie miste e pentole di uso quotidiano, senza particolari incrostazioni.</p>   |
|  <p><b>Ammollo:</b> Il programma Ammollo è pensato per prelavare a freddo le pentole e le stoviglie, in attesa di un ulteriore e più approfondito lavaggio.</p>   |  <p><b>13 coperti:</b> Numero di coperti.</p>   |
|  <p>Un programma rapido adatto per un carico con sporco fresco e leggero.</p>   |  <p><b>FULL EXPRESS 60':</b> Programma di lavaggio rapido per stoviglie miste e pentole con sporco normale, anche con residui secchi. In 60 minuti le stoviglie vengono lavate ed asciugate.</p>  |
|  <p>Programma di lavaggio macchina. Il ciclo deve essere azionato con la macchina vuota, senza stoviglie. Si consiglia di ripetere il programma ogni 2-3 mesi, utilizzando appositi detergenti per lavastoviglie.</p>   |  <p>Programma di lavaggio per stoviglie miste e pentole con sporco normale, anche con residui secchi. Selezionando questo programma la lavastoviglie riconosce il tipo di sporco adeguando così i parametri di lavaggio in modo automatico.</p>   |
|  <p>Programma adatto al lavaggio e all'asciugatura di stoviglie molto sporche con residui incrostati.</p>   |  <p>Opzione che fornisce migliori risultati di pulizia mantenendo la temperatura tra 65 e 70°C per almeno 10 minuti durante l'ultima fase di risciacquo.</p>  |



Watersave: E' un sistema di gestione dell'acqua che, garantendo i migliori risultati di lavaggio e i minori consumi di energia, consente di lavare un pieno carico con solo 9,9 litri di acqua.