

SANGIORGIO

Modello ST8013AD

Lavatrice carico dall'alto
Manuale uso e manutenzione



Leggere attentamente le istruzioni d'uso

prima di procedere al posizionamento, all'installazione e alla messa in funzione dell'apparecchio in modo da evitare danni a se stessi e all'apparecchiatura

WWW.SANGIORGIOELETTRODOMESTICI.IT
INFO@SANGIORGIOELETTRODOMESTICI.IT

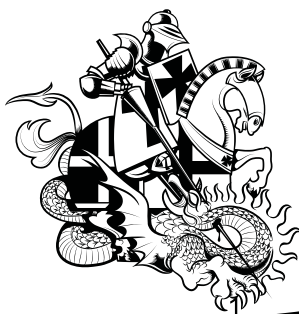

LAVABIANCHERIA

IMPORTANTE - ISTRUZIONI PER LA MESSA IN FUNZIONE

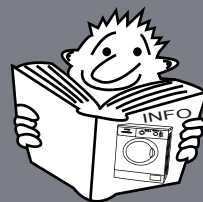

Leggere attentamente il libretto di istruzioni

FASE 1 : RIMUOVERE LE 4 VITI DI STAFFAGGIO SVITANDO IN SENSO ANTIORARIO FIG.1

Fig.1

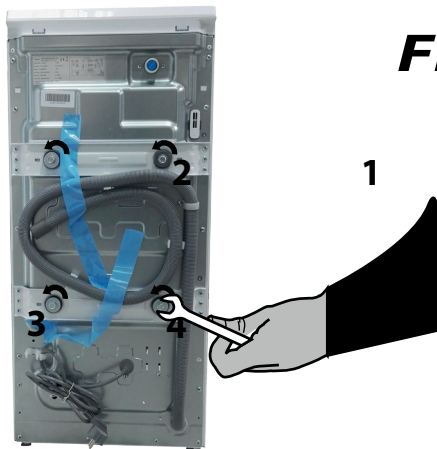
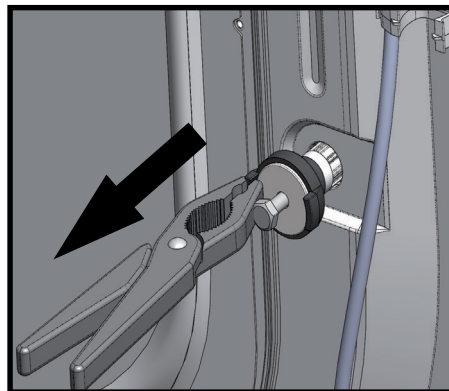
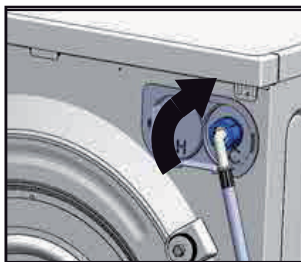
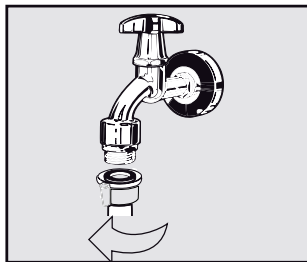

Fig.2



Estrarre i tasselli comprensivi di viti tirando verso l'esterno (Figura 2.)

FASE 2 : COLLEGAMENTO IDRICO



Verificare eventuali perdite nella fase di collegamento alla rete idrica.

FASE 3 : POSIZIONAMENTO

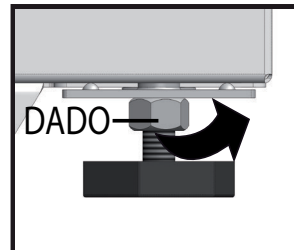
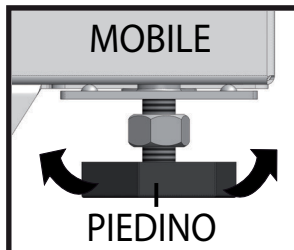

Porre la lavatrice su una superficie non rialzata dal livello del pavimento. Dopo aver compensato eventuali dislivelli con la regolazione dei piedini è opportuno bloccare il dado di fermo.

FASE 4 : SPECIFICHE ELETTRICHE
QUESTA LAVATRICE RICHIEDE CAVO DI TERRA

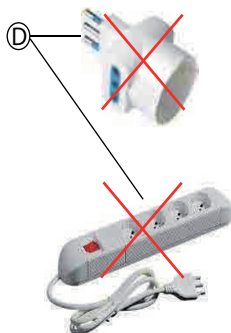
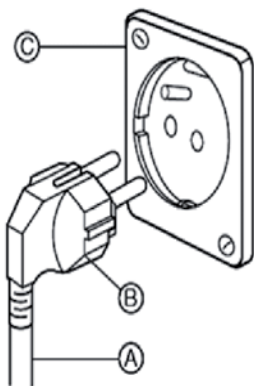

Pericolo scossa elettrica: la mancanza di queste prescrizioni può risultare dannosa per la salute.

Per la Vostra personale sicurezza, questa lavabiancheria deve essere connessa all'impianto di terra.

Verificare che l'impianto elettrico dal quale viene prelevata l'alimentazione sia dotato di conduttore di terra collegato ad un impianto di terra regolarmente verificato a norma di legge.

Questa lavatrice è equipaggiata con un cavo di alimentazione (A) e con una spina (B).

Per ridurre al minimo il rischio di scossa elettrica, il cavo deve essere inserito in una presa a muro (C) idonea per il tipo di spina (B).

Se la presa a muro non è disponibile è responsabilità personale ed obbligo del cliente farne installare una da un elettricista qualificato. Non cambiare/modificare il cavo di alimentazione e non utilizzare adattatori o prolunghie (D).

Gentile Cliente,

Innanzitutto desideriamo ringraziarla per la preferenza accordataci nell'acquisto di un prodotto SANGIORGIO.

Il prodotto è stato interamente realizzato con materiali di prim'ordine, rispondenti alle normative RoHs e Reach per una particolare attenzione alla salute dell'uomo e al rispetto dell'ambiente.

Temi fondamentali come qualità e sicurezza vengono supportati da controlli rigorosi sui nostri prodotti, i quali sono stati certificati secondo normative internazionali EN 60456:2016, EN 62233:2010, EN 60456:2016, EN 60335:2014, EN 55014, EN 62321, direttivo Europeo RoHS: (2011/65 e 2015/863) e regolamento REACH No. 1907/2006 dagli Istituti di certificazione per eccellenza TUV. Il presente manuale contiene indicazioni per l'uso, la manutenzione e la garanzia.

Prima di utilizzare la macchina per la prima volta, leggere attentamente questo libretto di istruzioni ed il certificato di garanzia posto nelle ultime pagine di questo manuale. In esso sono riportate istruzioni importanti per la sicurezza, l'uso e la manutenzione della lavatrice. In questo modo si eviteranno pericoli a se stessi e danni alla macchina.

Si consiglia di conservare sempre lo scontrino di acquisto che servirà per attivare la garanzia.

Per essere valido ai fini della garanzia, lo scontrino di acquisto deve riportare la data di acquisto, il tipo dell'elettrodomestico ed il modello.

SANGIORGIO

Responsabile Marketing

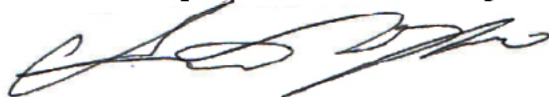

CONTENUTI

ISTRUZIONI DI SICUREZZA

- Istruzioni di sicurezza 2

INSTALLAZIONE

- Descrizione del prodotto 9
- Installazione 10

FUNZIONAMENTO

- Avvio rapido 14
- Prima di ogni lavaggio 15
- Cassetto del detersivo 16
- Pannello di controllo 18
- Programmi..... 22
- Opzione..... 23

MANUTENZIONE

- Pulizia e cura 26
- Risoluzione dei problemi 29
- Servizio Clienti..... 30
- Specifiche tecniche 30
- Scheda Prodotto 31

ISTRUZIONI DI SICUREZZA

■ Istruzioni di sicurezza

Si prega di leggere attentamente le seguenti informazioni sulla sicurezza e di seguirle rigorosamente per minimizzare il rischio di incendi o esplosioni, scosse elettriche e prevenire danni materiali, lesioni personali o perdite di vita. La mancata osservanza di queste istruzioni annullerà qualsiasi garanzia.

Attenzione!

Questo simbolo indica una situazione pericolosa che potrebbe causare la morte o lesioni gravi se non viene evitata

Attenzione!

Questo simbolo indica una situazione potenzialmente pericolosa che potrebbe causare lesioni lievi o minori o danni alla proprietà e all'ambiente.

Nota!

Questo simbolo indica una situazione potenzialmente pericolosa che potrebbe causare lesioni lievi o minori.

Attenzione!

PERICOLO DI SCOSSE ELETTRICHE

- *Se il cavo di alimentazione è danneggiato, deve essere sostituito per intero da Personale Tecnico Autorizzato.*
- *Se la macchina è danneggiata, non deve essere utilizzata se non riparata dal servizio di Assistenza Tecnica Autorizzato.*

Rischio di scossa elettrica!

ISTRUZIONI DI SICUREZZA E AVVERTENZE

- *L'elettrodomestico può essere utilizzato da bambini di età superiore agli 8 anni e da persone con ridotte capacità fisiche, sensoriali o mentali o mancanza di esperienza e conoscenza se sono stati dati loro supervisione o istruzioni sull'uso dell'elettrodomestico in modo sicuro e comprendono i rischi coinvolti. I bambini non devono giocare con l'elettrodomestico. La pulizia e la manutenzione dell'utente non devono essere effettuate dai bambini senza supervisione.*
- *I bambini devono essere sorvegliati affinché non giochino con l'elettrodomestico.*
- *I bambini di età inferiore ai 3 anni devono essere tenuti lontani dall'elettrodomestico o continuamente sorvegliati*
- *Gli animali e i bambini possono arrampicarsi nella macchina. Controllare la macchina prima di ogni operazione.*
- *Non arrampicarsi o sedersi sull'elettrodomestico.*

ISTRUZIONI DI SICUREZZA E AVVERTENZE

- *Tutti i detersivi e le sostanze aggiuntive devono essere tenuti in un luogo sicuro fuori dalla portata dei bambini.*
- *Non installare la macchina su un pavimento in moquette. L'ostacolo delle aperture da parte di una moquette può danneggiare la macchina.*
- *Mantenere l'elettrodomestico lontano da fonti di calore e dalla luce diretta del sole per evitare che le parti in plastica e gomma si corrodano.*
- *Non utilizzare l'elettrodomestico in ambienti umidi o in stanze contenenti gas esplosivi o corrosivi. In caso di perdite d'acqua o schizzi d'acqua, lasciare l'elettrodomestico asciugare all'aria aperta.*
- *L'elettrodomestico non deve essere installato dietro una porta con serratura, una porta scorrevole o una porta con cerniera sul lato opposto a quello della lavatrice.*

ISTRUZIONI DI SICUREZZA E AVVERTENZE

- *Non far funzionare la macchina in stanze con una temperatura inferiore a 5°C. Ciò può causare danni alle parti della macchina. Se non è evitabile, assicurarsi di svuotare completamente l'acqua dall'elettrodomestico dopo ogni utilizzo (vedi manutenzione – pulizia del filtro della pompa di scarico) per evitare danni causati dal gelo.*
- *Non utilizzare mai spray o sostanze infiammabili nelle immediate vicinanze dell'elettrodomestico.*

INSTALLAZIONE

- *Rimuovere tutti i materiali di imballaggio e i bulloni di trasporto prima di utilizzare l'elettrodomestico. In caso contrario, potrebbero verificarsi gravi danni.*
- *Questo elettrodomestico è dotato di una singola valvola di ingresso e può essere collegato solo all'uscita di acqua fredda.*
- *La spina di alimentazione deve essere accessibile dopo l'installazione.*
- *Prima del normale utilizzo della lavatrice deve essere effettuato un ciclo di lavaggio (AUTO PULIZIA) con poco detersivo e senza biancheria.*
- *Non mettere oggetti eccessivamente pesanti sull'elettrodomestico, come contenitori d'acqua o dispositivi di riscaldamento.*
- *I nuovi set di tubi forniti con l'elettrodomestico devono essere utilizzati al posto di quelli vecchi.*
- *Max. Pressione dell'acqua in ingresso 1 MPa. Pressione minima dell'acqua in ingresso 0,1 MPa.*

CONNESSIONE ELETTRICA

- *Assicurarsi che il cavo di alimentazione non sia intrappolato dalla macchina che potrebbe danneggiarsi.*
 - *Collegare il prodotto a una presa con collegamento di Terra protetta da un magnetotermico differenziale conforme ai valori nella tabella delle "Specifiche tecniche". L'installazione di messa a Terra deve essere effettuata da un elettricista qualificato.*
- Assicurarsi che la macchina sia installata in conformità con le normative locali.**

ISTRUZIONI DI SICUREZZA

• *Le connessioni idrauliche ed elettriche devono essere effettuate da un tecnico qualificato in conformità alle istruzioni del produttore e alle normative locali sulla sicurezza.*

Attenzione!

• ***Prima di allacciare la lavatrice all'impianto elettrico, confrontare i valori tecnici riportati sulla targhetta dati (tensione, frequenza) con quelli di rete elettrica. In caso di dubbi consultare un elettricista qualificato. La sicurezza elettrica della lavatrice è garantita solo se la macchina è collegata ad un impianto elettrico a norma di legge dotato di apposito magnetotermico differenziale e cavo di Terra. Non utilizzare prolunghe o adattatori.***

CONNESSIONI IDRICHE

- *Controllare le connessioni dei tubi di ingresso dell'acqua, del rubinetto dell'acqua e del tubo di scarico per possibili problemi dovuti a variazioni della pressione dell'acqua. Se le connessioni si allentano o perdono acqua, chiudere il rubinetto dell'acqua e farlo riparare. Non utilizzare l'apparecchio prima che i tubi e i tubi flessibili non siano installati correttamente da personale Tecnico qualificato.*
- *La macchina può diventare molto calda durante il funzionamento. Tenere i bambini e gli animali domestici lontani dalla macchina durante il funzionamento.*
- *I tubi di ingresso e di uscita dell'acqua devono essere installati in modo sicuro e rimanere integri. Altrimenti, può verificarsi una perdita d'acqua.*
- *Non rimuovere il filtro della pompa di scarico mentre c'è ancora acqua nell'elettrodomestico. Grandi quantità d'acqua possono fuoriuscire e c'è il rischio di scottature a causa dell'acqua calda.*

ISTRUZIONI DI SICUREZZA

FUNZIONAMENTO E MANUTENZIONE

- *Non utilizzare mai solventi infiammabili, esplosivi o tossici. Non utilizzare benzina e alcolici come detergenti. Selezionare solo detergenti adatti al lavaggio in lavatrice.*
- *Assicurarsi che tutte le tasche siano vuote. Oggetti appuntiti e rigidi come monete, spille, chiodi, viti, pietre, ecc. possono causare seri danni a questa macchina.*
- *Rimuovere tutti gli oggetti dalle tasche come accendini e fiammiferi prima di utilizzare l'elettrodomestico.*
- *Risciacquare accuratamente gli indumenti che sono stati lavati a mano.*
- *Gli indumenti che sono stati sporcati con sostanze come olio da cucina, acetone, alcol, benzina, cherosene, rimuovi macchie, trementina, cera e rimuovi cera devono essere lavati in acqua calda con una quantità extra di detergente prima di essere lavati nell'elettrodomestico.*
- *Gli oggetti contenenti gomma piuma (gomma lattice), cuffie da doccia, tessuti impermeabili, articoli con retro in gomma e vestiti o cuscini dotati di inserti in gomma piuma non devono essere lavati in lavatrice.*
- *I prodotti ammorbidenti per tessuti o simili devono essere utilizzati come raccomandato nelle loro istruzioni.*
- *Non cercare mai di aprire la porta con forza. La porta si sblocca poco dopo la fine di un ciclo.*
- *Si prega di non chiudere la porta con eccessiva forza. Se risulta difficile chiudere la porta, controllare se vi siano indumenti incastrati tra lo sportello e il cestello e che le alette del cestello siano chiuse correttamente.*

ISTRUZIONI DI SICUREZZA

- *Scollegare sempre l'apparecchio e chiudere il rubinetto dell'acqua prima della pulizia e della manutenzione e dopo ogni utilizzo.*
- *Non versare mai acqua sull'apparecchio per scopi di pulizia. Rischio di shock elettrico!*
- *Le riparazioni devono essere effettuate solo dal produttore, da personale di Assistenza Tecnica Autorizzato o da persone altrettanto qualificate al fine di evitare un pericolo. Il produttore non sarà responsabile dei danni causati dall'intervento di persone non autorizzate.*

TRASPORTO

- *Prima del trasporto:*
 - *I bulloni devono essere reinstallati alla macchina da una persona specializzata*
 - *L'acqua accumulata deve essere drenata dalla macchina.*
- *Questo elettrodomestico è pesante. Trasportare con cura. Non tenere mai alcuna parte sporgente della macchina quando la si solleva. La porta della macchina non può essere utilizzata come maniglia.*

USO PREVISTO

Il prodotto è destinato esclusivamente all'uso domestico e per tessuti in quantità domestiche adatte al lavaggio in lavatrice. Questo elettrodomestico è solo per uso interno e non è destinato all'uso industriale. Utilizzare solo secondo queste istruzioni. L'elettrodomestico non è destinato all'uso commerciale. Qualsiasi altro uso è considerato un uso improprio. Il produttore non è responsabile per eventuali danni o lesioni che ne possono derivare.

ISTRUZIONI DI SICUREZZA

SMALTIMENTO ELETTRODOMESTICO



Questa marcatura indica che questo prodotto non deve essere smaltito con altri rifiuti domestici in tutta l'UE . Per evitare possibili danni all'ambiente o alla salute umana derivanti dallo smaltimento incontrollato dei rifiuti, riciclarlo in modo responsabile per promuovere il riutilizzo sostenibile delle risorse materiali . L' utente dovrà conferire l'apparecchiatura giunta a fine vita agli idonei centri di raccolta differenziata dei rifiuti elettronici ed elettotecnici oppure riconsegnarla al rivenditore al momento dell'acquisto di una nuova apparecchiatura di tipo equivalente

Model	Capacità di lavaggio
ST8013AD	8 kg

INSTALLAZIONE

■ Descrizione del prodotto

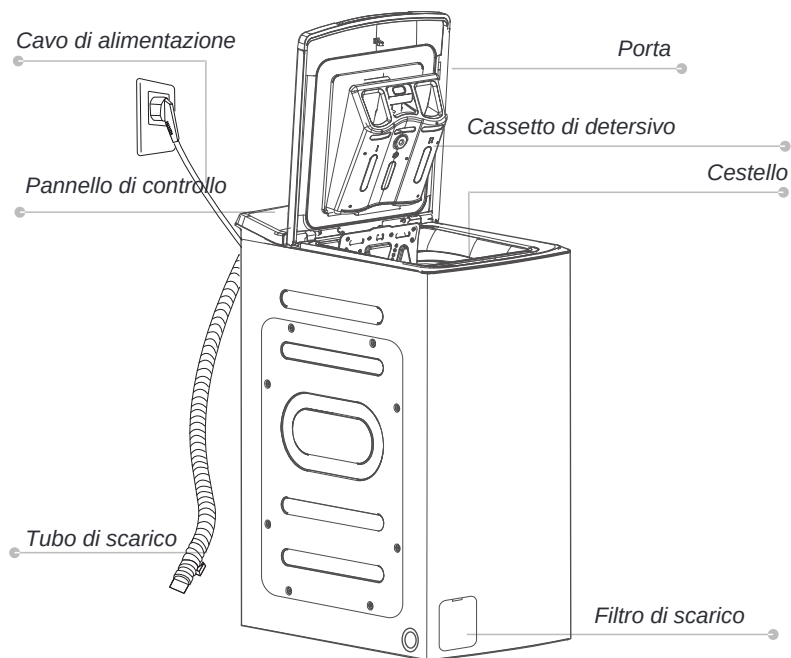

📌 **Nota!**

• La tabella della linea di prodotti è solo a scopo di riferimento, fare riferimento al prodotto reale come standard.

Accessori

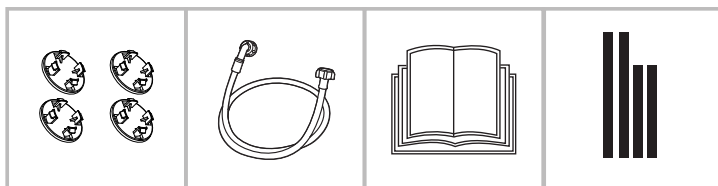

Tappi copriforo per viti di trasporto

Tubo di alimentazione acqua fredda

Manuale d'uso e manutenzione

Spugne acustiche (opzionale)

INSTALLAZIONE

■ Installazione

Area di installazione

⚠ Attenzione!

- La stabilità è importante per evitare che il prodotto cada!
- Assicurarsi che il prodotto non stia sul cavo di alimentazione.

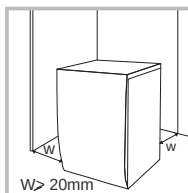

Prima di installare la macchina, posizionarla nel seguente modo:

1. Superficie rigida, asciutta e livellata
2. Evitare la luce solare diretta
3. Ventilazione sufficiente
4. La temperatura ambiente è superiore a 0°C
5. Mantenere lontano dalle fonti di calore come carbone o gas.

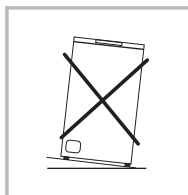

Disimballo della lavatrice

⚠ Attenzione!

- Il materiale di imballaggio (ad es. Film, polistirolo) può essere pericoloso per i bambini.
- C'è un rischio di soffocamento! Tenere tutti i materiali di imballaggio lontano dai bambini.

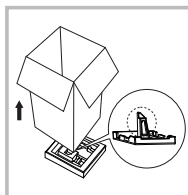

1. Rimuovere la scatola di cartone e l'imballaggio in polistirolo.
2. Sollevare la lavatrice e rimuovere l'imballaggio della base. Assicurarsi che la piccola schiuma triangolare sia rimossa insieme a quella inferiore. Se non lo è, posizionare l'unità con la superficie laterale, sul pavimento quindi rimuovere manualmente la piccola schiuma dalla parte inferiore dell'unità.
3. Rimuovere il nastro che fissa il cavo di alimentazione e il tubo di scarico.
4. Rimuovere il tubo di ingresso dal cestello.

Rimuovere i bulloni di trasporto

⚠ Attenzione!

- Devi rimuovere i bulloni di trasporto dal retro prima di usare il prodotto. Avrai bisogno dei bulloni di trasporto di nuovo se sposti il prodotto, quindi assicurati di conservarli in un luogo sicuro.

Si prega di seguire i seguenti passaggi per rimuovere i bulloni:

1. Allentare 4 bulloni con una chiave e quindi rimuoverli.
2. Chiudere i fori con tappi copri foro.
3. Conservare i bulloni di trasporto correttamente per un uso futuro.

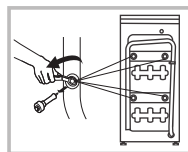

INSTALLAZIONE

Rimuovere i bulloni di trasporto

Attenzione!

- È necessario rimuovere i bulloni di trasporto dal retro prima di utilizzare il prodotto.



Allentare i 4 bulloni di trasporto con una chiave inglese.



Rimuovere i bulloni inclusi i pezzi di gomma e conservarli per un uso futuro



Chiudere i fori con i tappi di copertura.

Livellare la lavatrice

Attenzione!

- I dadi di bloccaggio su tutti e quattro i piedini devono essere avvitati saldamente contro il mobile.



1. Allentare il controdado.
2. Girare il piedino fino a quando raggiunge il pavimento.
3. Regolare i piedini e bloccare i dadi contro il mobile con una chiave inglese.
4. Assicurarsi che la macchina sia livellata e stabile

Collegare il tubo di carico acqua

Attenzione!

- Per evitare perdite o danni all'acqua, seguire le istruzioni di questo capitolo
- Non piegare, schiacciare o modificare il tubo di carico acqua.



Collegare il tubo di carico acqua alla valvola di ingresso dell'acqua e a un rubinetto dell'acqua fredda come indicato.



Nota!

- Stringere manualmente i raccordi. Verificare che le connessioni siano serrate.

INSTALLAZIONE

Tubo di scarico

⚠ Attenzione!

- Non piegare o prolungare il tubo di scarico.
- Posiziona correttamente il tubo di scarico, altrimenti potrebbe verificarsi un danno da perdita d'acqua.

Ci sono due modi per posizionare del tubo di scarico:

1. In una condotta di scarico situata ad un'altezza non inferiore a 60cm e non superiore a 100cm

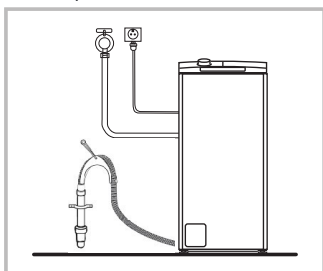

2. scarico diretto nel sifone del lavandino, sul bordo di un lavandino.

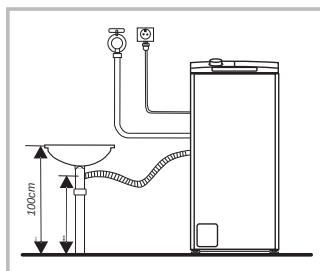

📌 Nota!

- Se la macchina ha un supporto per il tubo di scarico, installalo come segue:

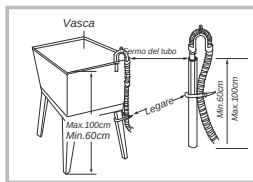
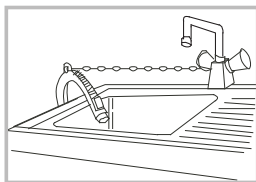

⚠ Attenzione!

- Dopo l'installazione del tubo di scarico, fissalo correttamente con una corda.
- Se il tubo di scarico è troppo lungo, non forzarlo nella lavatrice poiché causerà rumori anomali.

INSTALLAZIONE

Spugna acustica

Nota!

- **Assicurati di montare le spugne acustiche, che possono ridurre efficacemente il rumore causato dalla macchina durante il funzionamento, al fine di fornirti un ambiente più silenzioso.**

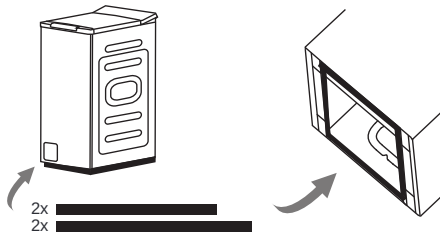

1. Posiziona la macchina con il fianco sul il pavimento, utilizzando un materiale morbido
2. Incolla le 2x spugne più lunghe ai bordi inferiori più lunghi della macchina e le 2x spugne più corte ai bordi inferiori più corti.

FUNZIONAMENTO

■ Avvio rapido

⚠ Attenzione!

- Prima di lavare, assicurati che la lavatrice sia installata correttamente.
- Il tuo elettrodomestico è stato controllato accuratamente prima di lasciare la Fabbrica. Per rimuovere qualsiasi acqua residua e neutralizzare eventuali odori, si consiglia di eseguire il programma (Auto Pulizia) prima del primo utilizzo. Per questo motivo, avviare il programma Auto Pulizia con poco detersivo e senza biancheria.

1. Prima del lavaggio

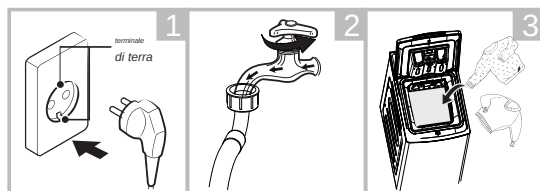

Inserisci la spina

Apri il rubinetto

Carica i capi

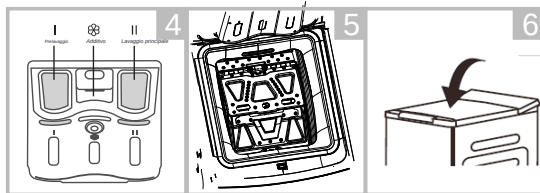

Aggiungi il detersivo

Chiudere le alette del cestello

Chiudi lo sportello della macchina

📌 Nota!

- Il detersivo deve essere aggiunto nel comparto "I" dopo aver selezionato la funzione prelavaggio.
- Assicurarsi che le alette del cestello siano correttamente bloccate.



- Tutti i ganci metallici devono essere correttamente agganciati all'interno della piastra posteriore.

- Controllare il cestello prima di ogni lavaggio, deve girare senza intoppi.

2. Lavaggio

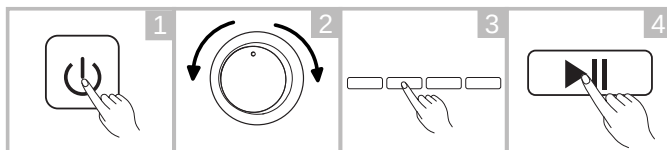

Accensione

Selezionare il programma

Modificare le funzioni o tenere le impostazioni predefinite

Premere avvio/pausa per avviare il programma

📌 Nota!

- Il passaggio 3 è facoltativo.

3. Dopo il lavaggio

Tutte le luci si spengono.

FUNZIONAMENTO

■ Prima di ogni lavaggio.

La temperatura ambiente, deve essere compresa tra 5 e 40°C.

Se utilizzata a temperature inferiori a 0°C, l'elettrovalvola e il sistema di scarico potrebbero danneggiarsi. Se la macchina è installata in condizioni di gelo, deve essere trasferita in un luogo con temperatura più alta per garantire che il tubo di carico dell'acqua e il tubo di scarico possano scongelarsi prima dell'uso. Prima di lavare, controllare le etichette presenti sui capi e le istruzioni per l'uso del detersivo. Utilizzare un detersivo non schiumoso o poco schiumoso adatto al lavaggio in lavatrice.

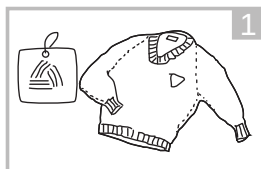

Controllare l'etichetta dei capi.

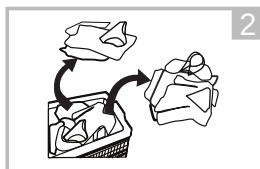

Separare il bucato in base al colore e al tipo di tessuto.

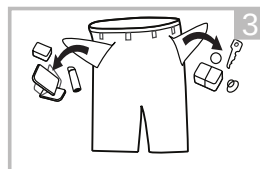

Togliere tutti gli oggetti dalle tasche

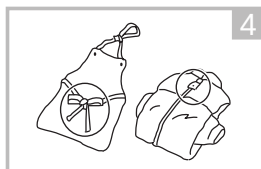

Legare insieme lacci e le cinture,
Chiedere le cerniere e i bottoni.

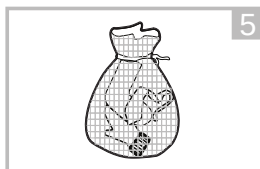

Mettere gli oggetti piccoli in
una sacchetto per il bucato

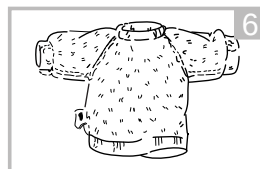

Rovesciare i tessuti delicati
(pile, lana, etc.)

⚠ **Attenzione!**

- **Non lavare capi che sono stati puliti, lavati, messi in ammollo o tamponati con sostanze combustibili o esplosive come cera, olio, vernice, benzina, alcol, cherosene e altri materiali infiammabili.**
Lavare un solo capo alla volta può creare un eccessivo squilibrio e causare danni a causa dell'instabilità. Pertanto, si consiglia di aggiungere uno o due capi di biancheria in più al lavaggio in modo che anche la centrifuga possa essere eseguita senza problemi.
- **Non lavare o centrifugare sedili, tappetini o abbigliamento impermeabile.**

FUNZIONAMENTO

■ Cassetto detersivo

- I Detersivo prelavaggio
- II Detersivo lavaggio principale
- ☼ Additivo ammorbidente

⚠ Attenzione!

- Il detersivo deve essere aggiunto solo nello scomparto "I" dopo aver selezionato la funzione di prelavaggio.
- Non superare il livello massimo di riempimento degli scomparti del detersivo, additivo, ammorbidente.

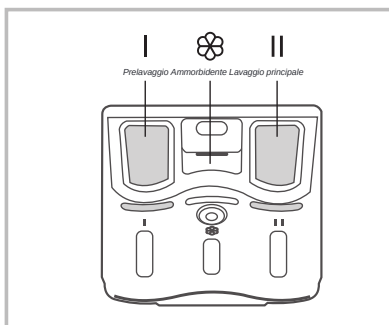

Descrizione cassetto

Programma	I	II	☼	Programma	I	II	☼
Preferito	○	●	○	Centrifuga			
Cotone	○	●	○	Risciacquo & Centrifuga			○
Sintetici	○	●	○	Lana		●	○
Misti	○	●	○	Baby care	○	●	○
Auto Pulizia				Rapido 15'		●	○
20°C		●	○	ECO 40-60		●	○
Intensivo		●	○	Lenzuola	○	●	○

- Di base
- Opzionale

FUNZIONAMENTO

Raccomandazione del Detersivo

Detersivo consigliato per il lavaggio	Cicli di lavaggio	Temperatura di lavaggio	Tipo di bucato e tessuto
<i>Detersivo per bucato resistente con agenti sbiancanti</i>	<i>Cotone, Misti</i>	<i>20°/40°/60°</i>	<i>Biancheria bianca in cotone o lino resistente all'alta temperatura</i>
<i>Detersivo per bucato colorato senza agenti sbiancanti</i>	<i>Cotone, Misti</i>	<i>Freddo/20°/40°</i>	<i>Biancheria colorata in cotone o lino</i>
<i>Detersivo per bucato colorato o delicato senza agenti sbiancanti</i>	<i>Sintetici</i>	<i>Freddo/20°/40°</i>	<i>Biancheria colorata in fibre easy care o materiali sintetici</i>
<i>Detersivo per bucato delicato</i>	<i>Sintetici</i>	<i>20°/40°</i>	<i>Tessuti delicati, seta</i>
<i>Detersivo dedicato per la lana</i>	<i>Lana</i>	<i>20°/40°</i>	<i>Lana</i>



Nota!

- **Il detersivo o l'additivo agglomerato o appiccicoso può essere diluito in un po' d'acqua prima di versarlo nel cassetto del detersivo, per evitare che l'ingresso si blocchi e causi un'ostruzione.**
- **Scegliere il tipo di detersivo adatto per ottenere il massimo delle prestazioni di lavaggio e il minimo di consumo di acqua ed energia elettrica.**
- **Per ottenere il miglior risultato di pulizia, è importante dosare correttamente il detersivo.**
- **Utilizzare una quantità ridotta di detersivo se il cestello non è completamente pieno.**
- **Regolare sempre la quantità di detersivo in base alla durezza dell'acqua, se l'acqua del rubinetto è morbida, utilizzare meno detersivo.**
- **Dosare in base alla quantità di sporco dei vestiti, i vestiti meno sporchi richiedono meno detersivo.**
- **I detersivi altamente concentrati richiedono un dosaggio ridotto.**

I seguenti sintomi sono un segno di sovradosaggio di detersivo:

- **formazione di schiuma eccessiva**
- **scarsa pulizia e risultato di risciacquo**

I seguenti sintomi sono un segno di sottodosaggio di detersivo:

- **il bucato diventa grigio**
- **accumulo di depositi di calcare sul cestello e resistenza.**

FUNZIONAMENTO

■ Pannello di controllo

Modello: ST8013AD

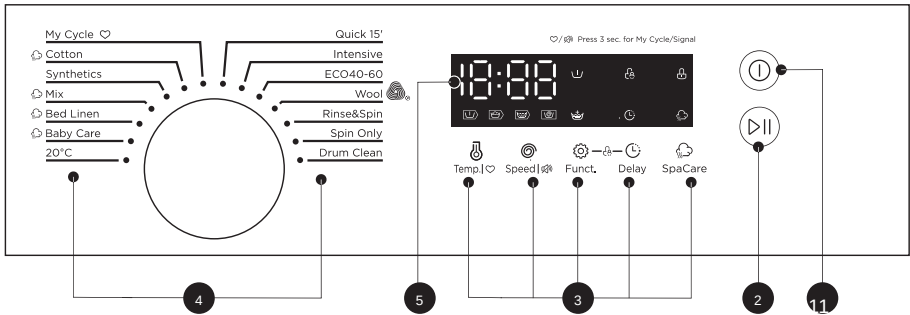

11 Alimentazione

Tasto di accensione/spengimento

12 Avvio/Pausa

Premere il pulsante per avviare o mettere in pausa il ciclo di lavaggio.

3 Opzioni

Tasti che consentono di variare le *opzioni* o di abilitare/disabilitare le funzioni per il lavaggio

4 Programmi

Disponibile in base al tipo di bucato.

5 Display

Il display mostra le impostazioni, il tempo stimato rimanente, le opzioni e messaggi d'allarme. Il display rimarrà acceso durante il ciclo.

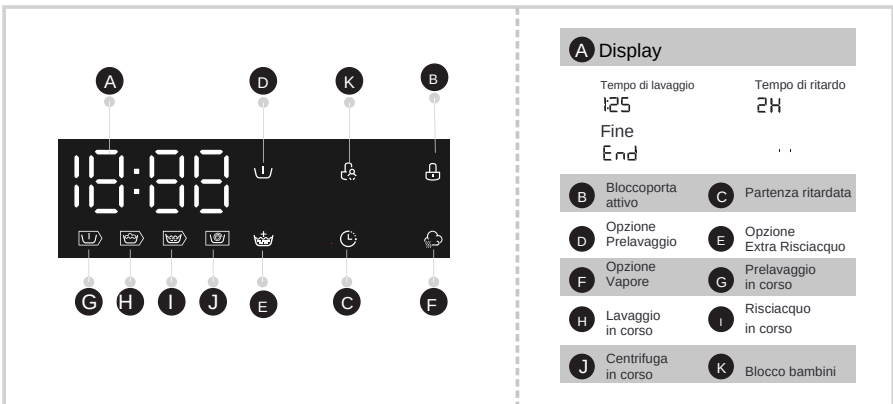

FUNZIONAMENTO

■ Programmi

Programma	Carico(kg)	Tempo di durata programmi
Preferito	8	-
Cotone	8	2:40
Sintetici	4	2:20
Misti	8	1:20
Lenzuola	8	1:48
Baby care	8	2:01
20°C	4	1:01
Auto Pulizia	-	1:18
Centrifuga	8	0:12
Risciacquo e centrifuga	8	0:20
Lana	2	1:07
ECO 40-60	8	3:38
Intensivo	8	3:48
Rapido 15'	2	0:15



Nota!

I parametri in questa tabella sono solo a titolo indicativo. I parametri effettivi possono essere diversi da quelli nella tabella sopra menzionata.

FUNZIONAMENTO

■ Programmi

ST8013AD							
Ciclo	Capacità nominale in kg	Impostazione della temperatura	Durata del ciclo in ore e minuti	Consumo energetico in kWh/ciclo di funzionamento	Consumo di acqua in litri/ciclo di funzionamento	Temperatura più alta ⁽¹⁾	umidità residua (in % 2) /velocità di centrifuga
Rapido 15'	2,0	freddo	0:15	0.026	34	freddo	70%/800
20°C	4	20	1:01	0.183	47	20	70%/800
Cotone	8	60	2:45	1.394	71	60	60%/1200
Sintetici	8	40	3:48	1.013	71	40	70%/800
Misti	8	40	1:20	0.754	71	40	70%/800
Eco 40-60	8	--	3:38	0.739	57	38	62.9%/1200
	4	--	2:48	0.456	47	32	62.9%/1200
	2,0	--	2:48	0.196	38	23	62.9%/1200

- I dati sopra riportati sono solo a titolo di riferimento e i dati possono cambiare a seconda delle diverse condizioni di utilizzo effettive.
- I valori per programmi diversi dal programma ECO 40-60 sono indicativi.
- Il programma 20°C è in grado di pulire il bucato di cotone leggermente sporco, a una temperatura nominale di 20 °C, che è conforme al regolamento (UE) 2019/2023.
- In relazione alla norma EN 60456:2016/A11:2020 con (UE) 2019/2014, (UE) 2019/2023, (UE) 2021/340, (UE) 2021/341, la classe di efficienza energetica dell'UE è C. Programma di prova energetica: ECO 40-60. Altri come predefinito. Mezzo carico per macchina da 8 kg: 4 kg. Quarto di carico per macchina da 8 kg: 2,0 kg.

FUNZIONAMENTO

1) La temperatura più alta raggiunta dal bucato nel ciclo di lavaggio per almeno 5 minuti.

2) Umidità residua dopo il ciclo di lavaggio in percentuale di contenuto di acqua e la velocità di centrifuga a cui è stata raggiunta.

3) Il programma ECO 40-60 è in grado di pulire il bucato di cotone normalmente sporco dichiarato lavabile a 40°C o 60°C, insieme nello stesso ciclo.

Questo programma viene utilizzato per valutare la conformità al regolamento (UE) 2019/2023. I programmi più efficienti in termini di consumo energetico sono generalmente quelli che funzionano a temperature più basse e per una durata più lunga. Caricare la lavatrice fino alla capacità indicata per i rispettivi programmi contribuirà al risparmio di energia e acqua.

Il rumore e il contenuto di umidità residua sono influenzati dalla velocità di centrifuga: maggiore è la velocità di centrifuga, maggiore è il rumore e minore è il contenuto di umidità residua.

Attenzione!

- **In caso di interruzione elettrica durante il lavaggio, una volta ripristinata l'alimentazione, il programma riprenderà da dove si è interrotto**

FUNZIONAMENTO

■ Programmi

I programmi sono disponibili in base al tipo di bucato.

Programmi

Cotone	Programma adatto al lavaggio di tessuti in cotone.
Sintetici	Programma adatto al lavaggio di tessuti sintetici come camicie, cappotti etc. durante il lavaggio dei tessuti sintetici, la quantità di detersivo dovrà essere ridotta a causa della possibile formazione eccessiva di schiuma.
Baby care	Programma consigliato per il lavaggio dei capi per bambini. Aumenta l'efficienza del risciacquo e previene allergie della pelle.
Intensivo	Aumenta il tempo del lavaggio e di conseguenza aumenta l'efficienza di pulizia.
Misti	Programma adatto al lavaggio di tessuti misti come cotone e sintetico.
Lenzuola	Programma adatto al lavaggio di biancheria da letto.
Preferito	Programma che memorizza le funzioni impostate. Il programma di base è Cotone.
Rapido 15'	Programma adatto per il lavaggio di pochi capi e poco sporchi.
Lana	Programma adatto per tessuti lavabili a mano o tessuti in lana.
Centrifuga	Programma che esegue lo scarico e centrifuga.
Risciacquo e Centrifuga	Programma che esegue risciacquo, scarico e centrifuga.
Auto Pulizia	Programma che esegue la pulizia del cestello e parti in gomma utilizzando una temperatura di 90°. Si consiglia di utilizzarlo ogni 3 mesi.
ECO 40-60	Programma adatto a capi di cotone lavabili con temperature da 40° a 60°
20°C	Programma adatto alla pulizia di capi in cotone poco sporchi con una temperatura di 20°

FUNZIONAMENTO

Opzioni

Programmi di lavaggio	Temperatura predefinita (°C)	Velocità di centrifuga predefinita in rpm		Opzioni disponibili
Wash cycles		1200	1300	
Preferito	40	800	800	☺, 👑, U, ♻️
Cotone	40	800	800	☺, 👑, U, ♻️
Sintetici	40	800	800	☺, 👑, U,
Misti	40	800	800	☺, 👑, U, ♻️
Lenzuola	40	800	800	☺, 👑, U, ♻️
20°C	20	800	800	☺, 👑,
Baby Care	60	800	800	☺, 👑, U, ♻️
Pulizia Cestello	90	--	--	☺
Centrifuga	--	800	800	☺
Risciacquo & Centrifuga	--	800	800	☺, 👑
Lana	40	600	600	☺, 👑
Intensivo	40	800	800	☺
ECO 40-60	--	--	--	☺
Rapido 15'	Freddo	800	800	☺

Nota!

• Per la massima velocità di centrifuga, il tempo di programma e altri dettagli sul programma ECO 40-60, fare riferimento ai contenuti sulla pagina della scheda del prodotto.

• La tabella mostra i programmi e le opzioni disponibili.

FUNZIONAMENTO

Prelavaggio

Prelavaggio

Funzione adatta se la biancheria da lavare risulta molto sporca.

Risciacquo extra

Extra risciacquo

Il bucato subirà un risciacquo extra una volta selezionato.

Delay

Partenza Ritardata

Impostare la funzione di Partenza ritardata:

1. Selezionare un programma; 2. Premere il pulsante Ritardo per scegliere l'ora (il tempo di attesa è 0-24 H);
3. Premere [Avvio/Pausa] per avviare l'operazione di ritardo



Scegliere il programma



Impostare il tempo



Avvio

Annullare la funzione di Partenza ritardata:

Premere il pulsante [Partenza Ritardata] fino a quando il display non indica 0H. Deve essere premuto prima di avviare il programma. Se il programma è già iniziato, è necessario spegnerlo per impostarne uno nuovo.

! Attenzione!

- **In caso di interruzione elettrica durante il lavaggio, una volta ripristinata l'alimentazione, il programma riprenderà da dove si è interrotto.**
-

Temp.

Temperatura

Premere il pulsante per regolare la temperatura (Freddo, 20-30°C, 40°C, 60°C, 90°C)

Velocità

Velocità di centrifuga

Premere il pulsante per cambiare la velocità di centrifuga.

1200: 0-400-600-800-1000-1200 1300: 0-400-600-800-1000-1200-1300



Vapore

La funzione Vapore può essere selezionata scegliendo Cotone, Misti, Lenzuola e Baby Care



Preferito

Programma che memorizza le opzioni selezionate.

Dopo aver scelto il programma e impostato le opzioni, premere [Temperatura] 3 secondi per memorizzare le funzioni impostate, prima di avviare il lavaggio. Il lavaggio predefinito è Cotone.

FUNZIONAMENTO



Blocco bambini

Funzione adatta ad evitare manomissioni da parte dei bambini.



Scegliere il programma



Avvio



Premere [centrifuga] e [Partenza Ritardata]
3 sec. fino al segnale acustico.

! Attenzione!

**Il blocco bambini disattiva la funzione di tutti i pulsanti tranne il pulsante On/Off e il pulsante del blocco bambini!
Solo la pressione simultanea dei due pulsanti può disattivare il blocco bambini! Si prega di disattivare il blocco bambini prima di selezionare un nuovo programma!**



Silenzia il segnale acustico



Scegliere il programma



Premere il pulsante [Centrifuga] per 3 secondi.

Per attivare nuovamente la funzione del segnale acustico, premere nuovamente il pulsante per 3 secondi. Le impostazioni verranno mantenute fino alla prossima modifica.

! Attenzione!

- Dopo aver silenziato il segnale acustico, i suoni non verranno più riprodotti.
- Quando il blocco bambini è attivato, il display mostrerà "CL" e il tempo residuo.



Preferito

Funzione che memorizza le opzioni selezionate.

Dopo aver scelto il programma e impostato le opzioni, premere [Temperatura] 3 secondi per memorizzare le funzioni impostate, prima di avviare il lavaggio. Il lavaggio predefinito è Cotone.

MANUTENZIONE

■ Pulizia e cura

Attenzione!

- *Prima di eseguire la manutenzione, scollegare la macchina dalla rete elettrica e chiudere il rubinetto di acqua.*

Pulizia del mobile

Una corretta manutenzione della lavatrice può prolungarne la durata. La superficie può essere pulita con detersivi neutri diluiti non abrasivi quando necessario. Se c'è un'eventuale fuoriuscita d'acqua, usare un panno umido per asciugare immediatamente. Non sono ammessi oggetti appuntiti.

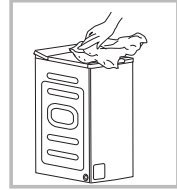

Nota!

- *L'acido formico e i suoi solventi diluiti o equivalenti sono vietati.*

Pulizia del cestello

Gli oggetti metallici lasciati all'interno del cestello possono provocare la formazione di ruggine. In tal caso le macchie dovranno essere rimosse con detersivi privi di cloro. Non utilizzare mai lana d'acciaio.

Nota!

- *Non inserire capi nella lavatrice durante il programma Auto Pulizia.*

MANUTENZIONE

Pulizia del filtro di carico acqua

Nota!

- La diminuzione del flusso d'acqua è un segnale che il filtro deve essere pulito.

1. Chiudere il rubinetto e rimuovere il tubo di carico acqua.
2. Pulire il filtro con una spazzola.
3. Svitare il tubo di carico acqua lato macchina. Estrarre il filtro dall'elettrovalvola con una pinza a becchi lunghi.
4. Usare una spazzola per pulire il filtro.
5. Reinstallare il filtro all'ingresso dell'elettrovalvola e ricollegare il tubo di carico.
6. pulire i filtri ogni 3 mesi per garantire il normale funzionamento dell'apparecchio.

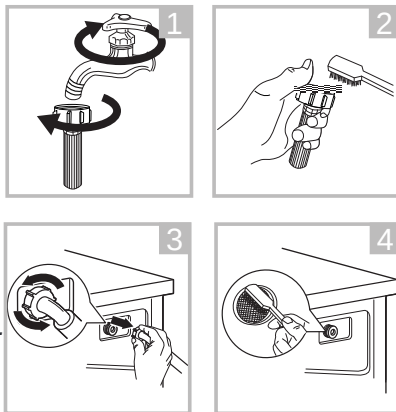

Pulizia del cassetto del detersivo

1. Premere la leva posta sul comparto ammorbidente.
2. Estrarre il cassetto detersivo e lavare tutti i comparti.
3. Rimontare il cassetto detersivo seguendo i passaggi inversi.

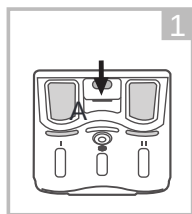

Estrarre il cassetto premendo il pulsante A



Pulire il cassetto del detersivo sotto acqua corrente

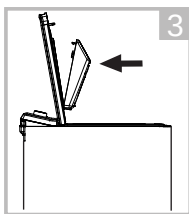

Inserire il cassetto del detersivo

Nota!

- Non utilizzare agenti abrasivi o caustici per pulire le parti in plastica.
- Pulire il cassetto del detersivo ogni 3 mesi per garantire il normale funzionamento dell'elettrodomestico.

MANUTENZIONE

Pulizia del filtro della pompa di scarico

⚠ **Attenzione!**

Assicurarsi che la macchina abbia completato il ciclo di lavaggio e sia vuota. Spegnerne e scollegare l'elettrodomestico dalla rete elettrica prima di pulire il filtro della pompa di scarico.

- Fare attenzione all'acqua calda. Lasciare raffreddare l'acqua. Rischio di scottature!
- Pulire il filtro periodicamente ogni 3 mesi per garantire il normale funzionamento dell'elettrodomestico.

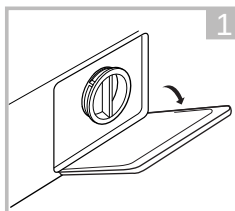

Aprire lo sportello inferiore

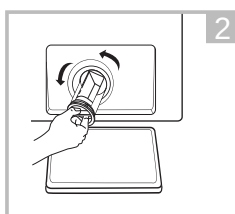

Svitare il filtro girando in senso antiorario

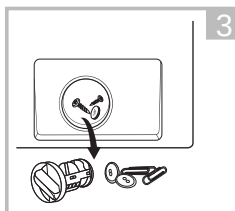

Rimuovere le impurità

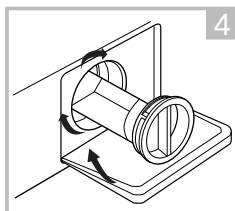

Avvitare il filtro in senso orario e richiudere lo sportello

MANUTENZIONE

■ Risoluzione dei problemi

L'elettrodomestico non si avvia o si interrompe durante il funzionamento.

Prima di tutto, cercare una soluzione al problema. Se non si riesce, contattare il centro di assistenza.

Descrizione	Motivo	Soluzione
La lavatrice non si avvia	La porta non è chiusa correttamente	Riavviare dopo aver chiuso la porta Controllare se i vestiti sono bloccati
La porta rimane bloccata	Il bloccoporta è alimentato	Scollegare l'alimentazione elettrica per alcuni minuti e riprovare ad aprirlo
Perdita d'acqua	La connessione tra il tubo di ingresso o il tubo di uscita non è stretta	Controllare raccordi tubo di carico e scarico
Residui di detersivo nella vaschetta	Il detersivo è umido o agglomerato	Pulire e asciugare il cassetto del detersivo
La macchina non si accende	Probabile tensione di rete non presente	Controllare che la spina sia inserita correttamente nella presa e che quest'ultima sia funzionante
Rumore anormale		Verificare l'installazione: rimuovere viti di trasporto e verificare la corretta regolazione dei piedini

Modello con display:

Codice di errore	Motivo	Soluzione
E30	La porta non è chiusa correttamente	Riavviare dopo aver controllato che non ci siano capi incastrati e che le alette del cestello siano correttamente chiuse
E10	Non carica acqua	Effettuare la pulizia dei filtri di carico acqua e assicurarsi che il rubinetto sia aperto/funzionante
E21	Non scarica acqua	Rimuovere il tubo di scarico facendo in modo che scarichi liberamente in un recipiente/lavandino, verificare che il filtro di scarico non sia ostruito o il tubo di scarico non sia strozzato
E12	Sicurezza antiribocco	Riavviare la lavatrice

Nota!

•Dopo le verifiche, riavviare l'elettrodomestico. Se il problema persiste, contattare il supporto tecnico.

MANUTENZIONE

■ Servizio Clienti

I pezzi di ricambio per il tuo elettrodomestico sono disponibili per un minimo di 10 anni.
In caso di domande, si prega di contattare il nostro servizio clienti al numero 0240042897

Attenzione!

Rischio di scossa elettrica!

- **Non cercare mai di riparare un elettrodomestico che è difettoso o che si presume essere difettoso. Potresti mettere in pericolo la tua vita e quella degli altri. Solo Tecnici Autorizzati possono effettuare riparazioni.**
- **Una riparazione impropria annullerà la garanzia e i danni successivi non potranno essere riconosciuti!**

Trasporto

PASSI IMPORTANTI DURANTE IL TRASPORTO DELL'ELETTRODOMESTICO

- Chiudere il rubinetto di ingresso dell'acqua e scollegare l'elettrodomestico.
- Verificare che la porta sia chiusa correttamente.
- Lasciare che l'acqua si scarichi completamente dall'elettrodomestico (vedi "Manutenzione Pulizia del filtro della pompa di scarico") • Importante: Reinstallare i 4 bulloni di trasporto sul retro dell'elettrodomestico. Questo elettrodomestico è pesante.

Trasportare con cura. Non tenere alcuna parte sporgente della macchina quando la si solleva. La porta della macchina non può essere utilizzata come maniglia.

■ Specifiche tecniche

Alimentazione elettrica 220-240V~,50Hz

MAX. Corrente 10A

Pressione dell'acqua standard 0,1MPa~1MPa

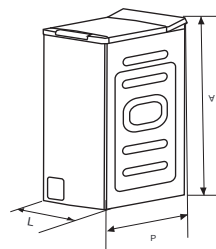

Modello	Capacità di lavaggio	Dimensioni (L*P*A)	Peso netto	Potenza nominale
ST6512CL	8 kg	400*610*875	56kg	1900W

MANUTENZIONE

■ Scheda Prodotto

Supplier's name or trade mark^(a)(¹):

Supplier's address^(a)(¹):

Model identifier^(a) ; **ST8013AD**

General product parameters:

Parameter	Value	Parameter	Value	
Rated capacity ^(b) (kg)	7.0	Dimensions in cm ^(a) , ^(c)	Height	88
			Width	40
			Depth	61
Energy efficiency index ^(b) (EEI _w)	51.5	Energy efficiency class ^(b)	A ^(d)	
Washing efficiency index ^(b)	1.031	Rinsing effectiveness (g/kg) ^(b)	5.0	
Energy consumption in kWh per cycle, based on the eco 40-60 programme. Actual energy consumption will depend on how the appliance is used.	0.444	Water consumption in litre per cycle, based on the eco 40-60 programme. Actual water consumption will depend on how the appliance is used and on the hardness of the water.	45	
Maximum temperature inside the treated textile ^(b) (°C)	Rated capacity	33	Weighted remaining moisture content ^(b) (%)	53.9
	Half	28		
	Quarter	22		
Spin speed ^(b) (rpm)	Rated capacity	1200	Spin-drying efficiency class ^(b)	B ^(d)
	Half	1200		
	Quarter	1200		
Programme duration ^(b) (h:min)	Rated capacity	3:28	Type	free-standing
	Half	2:42		
	Quarter	2:42		
Airborne acoustical noise emissions in the spinning phase ^(b) (dB(A) re 1 pW)	78	Airborne acoustical noise emission class ^(b) (spinning phase)	C ^(d)	
Off-mode (W) (if applicable)	0.50	Standby mode (W) (if applicable)	N/A	
Delay start (W) (if applicable)	4.00	Networked standby (W) (if applicable)	N/A	

Minimum duration of the guarantee offered by the supplier ^(a)(¹):

This product has been designed to release silver ions during the washing cycle

NO

Additional information:

Weblink to the supplier's website, where the information in point 9 of Annex II to Commission Regulation (EU) 2019/2023 ⁽¹⁾ is found:

^(a) this item shall not be considered relevant for the purposes of Article 2(6) of Regulation (EU) 2017/1369.

^(b) for the eco 40-60 programme.

^(c) changes to this item shall not be considered relevant for the purposes of paragraph 4 of Article 4 of Regulation (EU) 2017/1369.

^(d) if the product database automatically generates the definitive content of this cell, the supplier shall not enter these data.

MANUTENZIONE

- 1) *Il consumo effettivo dipenderà dal modo in cui viene utilizzato l'elettrodomestico.*
- 2) *Il consumo effettivo di acqua dipenderà dal modo in cui viene utilizzato l'elettrodomestico e dalla durezza dell'acqua.*

Scheda dati prodotto relativa al regolamento (UE) 2019/2014.

La scheda dati prodotto per il tuo elettrodomestico può essere trovata online.

Vai su <https://eprel.ec.europa.eu> e inserisci l'identificazione del modello del tuo elettrodomestico per scaricare la scheda dati.

L'identificazione del modello per il tuo elettrodomestico si trova nella sezione delle specifiche tecniche.

ASSISTENZA

RIPARAZIONI

Per eventuali riparazioni rivolgersi al servizio di assistenza tecnica autorizzato chiamando il numero indicato sotto.

Comunicare sempre **modello** e **codice seriale** dell'elettrodomestico, riportato sulla targhetta visibile nella parte nella parte posteriore della lavatrice.

SANGIORGIO	DRUM WASHING MACHINE MODEL:ST6512CL	CE	
NORMAL LOAD	6.5kg		
RATED VOLTAGE	220-240V~		
RATED FREQUENCY	50Hz		
RATED POWER	2100W		
WATER PRESSURE	0.1-1MPa		
GRADE OF WATERPROOF	IPX4		
Importer: SANGIORGIO IT WASH SRL			
Address: Via Delle Industrie 160, 80011, Acerra, NA, Italy			
EAN: 8033675153346	S/N: 1234567891234567		

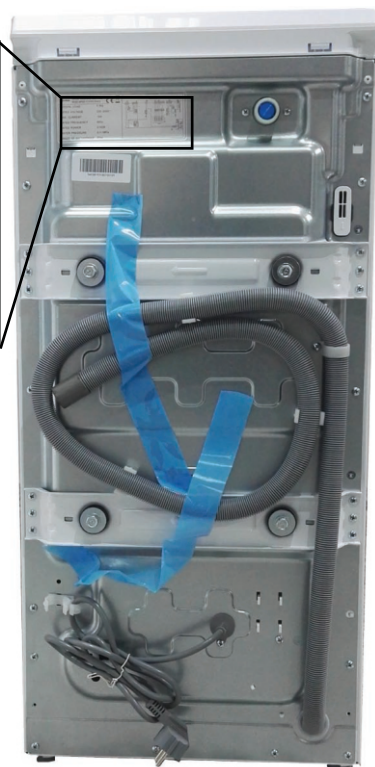
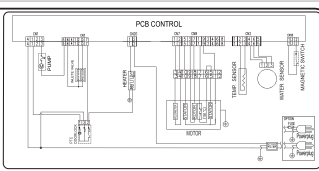

Numero Unico
02.40042897
Gratuito da telefono fisso

(*) Il servizio clienti è attivo dal lunedì al venerdì dalle ore 08:00 alle 19:00 e il sabato dalle ore 09:00 alle ore 13:00

È previsto, inoltre, un servizio di segreteria telefonica per le richieste pervenute al di fuori degli orari di copertura.

Il nostro servizio clienti si avvale di tecnici qualificati che seguono i prodotti sin dalla nascita.

La loro esperienza ci permette di risolvere telefonicamente l'85% delle chiamate, il che si traduce in una maggiore soddisfazione del cliente ed in risparmio economico. Al fine di avvalersi di questa esperienza preghiamo l'utente finale di dedicare alcuni minuti ai nostri tecnici per eseguire le dovute verifiche.

CERTIFICATO DI GARANZIA

1. Termini e Condizioni Garanzia Convenzionale

La presente garanzia convenzionale si intende aggiuntiva e non sostitutiva di ogni altro diritto di cui gode il consumatore, intendendo per consumatore esclusivamente la persona fisica estranea all'attività imprenditoriale o professionale e che utilizza l'elettrodomestico per uso domestico/privato - ex Decreto Legislativo 6 settembre 2005, n. 206 ss.mm.ii.-.

Per garanzia convenzionale si intende la sostituzione o riparazione gratuita delle parti componenti l'elettrodomestico che abbiano manifestato difetti di conformità entro 24 mesi dalla data di acquisto (12 mesi se acquistato con fattura di vendita e non con scontrino fiscale).

La garanzia convenzionale è valida esclusivamente sul territorio italiano compresa la repubblica di San Marino e la Città del Vaticano e potrà essere comprovata da un documento rilasciato dal venditore o da altro documento probante (es. scontrino fiscale, fattura o bolla di consegna) che riporti il nominativo del venditore, la data di consegna dell'elettrodomestico, gli estremi identificativi della stesso (tipologia modello).

2. Validità della garanzia

La presente garanzia convenzionale ha piena validità nel corso del periodo suindicato se:

Il consumatore denunci il difetto di conformità entro il termine di due mesi dalla scoperta dello stesso;

Tutte le operazioni di installazione, collegamento alle reti domestiche e messa in funzione dell'elettrodomestico siano effettuate seguendo scrupolosamente le indicazioni riportate nel libretto di uso e manutenzione;

Tutte le operazioni di utilizzo dell'elettrodomestico, così come la manutenzione e la cura periodica, avvengono secondo le prescrizioni e indicazioni riportate nel libretto di uso e manutenzione

Qualunque intervento di riparazione sia eseguito esclusivamente da personale dei Centri di Assistenza Autorizzati dal produttore e che i ricambi utilizzati siano obbligatoriamente originali.

3. Intervento in garanzia

Durante il periodo di validità della presente Garanzia (24 mesi dalla data di acquisto), nel caso in cui venga riconosciuta dal centro di assistenza autorizzato la mancanza di conformità dell'elettrodomestico dovuta a vizi di fabbricazione, SANGIORGIO IT Wash si impegna a riparare/sostituire l'elettrodomestico senza alcuna spesa per il consumatore.

La sostituzione dell'apparecchiatura potrà avere luogo solo nell'ipotesi in cui tale rimedio non sia oggettivamente impossibile o eccessivamente oneroso rispetto alla riparazione.

Secondo l'art. 130 del Codice del Consumo, il rimedio richiesto è "eccessivamente oneroso" se impone spese irragionevoli rispetto alle alternative, tenendo conto del valore che il bene avrebbe se non vi fosse difetto di conformità, dell'entità del difetto di conformità, dell'eventualità che il rimedio possa essere effettuato senza notevoli inconvenienti per il consumatore.

Eventuali richieste di sostituzione dell'elettrodomestico devono essere valutate dal Servizio Assistenza Post-vendita il cui parere è vincolante e indiscutibile. L'eventuale riparazione/sostituzione di componenti o della stessa apparecchiatura non estendono la durata della presente garanzia che continuerà, in ogni caso, fino alla scadenza come previsto dalla precedente clausola 1.

Qualora siano trascorsi più di sei mesi dalla data di consegna del prodotto presso il consumatore, termine entro il quale il difetto di conformità è da definirsi presunto (art. 132 codice del consumo), e nel solo caso in cui il malfunzionamento non dipenda da un vizio di conformità, SANGIORGIO IT Wash può chiedere, successivamente, al consumatore il rimborso del costo - ragionevole e preventivamente indicato - che abbia sostenuto per la verifica del guasto.

4. Clausole di esclusione

Non sono coperte dalla presente Garanzia Convenzionale del produttore, gli interventi e/o le riparazioni e/o le parti di ricambio che dovessero risultare difettose a causa di:

a) Danni dovuti al trasporto o alla movimentazione dell'elettrodomestico, ovvero danni da circostanze e/o eventi causati da forza maggiore, che comunque non possono farsi risalire a difetti di fabbricazione dell'elettrodomestico.

b) Interventi di installazione e montaggio (a titolo esemplificativo: errata connessione/erogazione dalle reti di alimentazione; mancanza di allacciamento alla presa di terra; inadeguatezza del carico/scarico acqua;

eliminazione staffe fissaggio vasca; eventuali regolazioni come il livellamento dell'elettrodomestico).

c) Installazione errata, imperfetta o incompleta, per incapacità d'uso da parte del Consumatore o dell'installatore, se mancano gli spazi necessari ad operare attorno ai prodotti (almeno 3 cm lato superiore, 8 cm laterali e 8 cm posteriore) o per eccessiva/scarsa temperatura dell'ambiente (qualora l'elettrodomestico sia collocato su balconi, terrazze, tettoie al diretto contatto con gli agenti atmosferici: sole, pioggia, freddo e fulmini).

d) Interventi nei quali non è stato riscontrato il difetto lamentato/paventato, a causa di un'errata impressione del consumatore (a titolo esemplificativo: rumorosità, vibrazione o saltellamenti, eccessiva formazione di schiuma, no centrifuga, non lava bene, strappa i panni, ecc.).

e) Interventi sui prodotti installati in posizioni disagiate e pericolose (tetti, etc.) che non possano quindi garantire l'incolumità dell'operatore come stabilito dalla legge 626-94 relativa alla sicurezza sul lavoro.

f) Danni causati da agenti atmosferici (fulmini, terremoti, incendi, alluvioni, ecc.)

g) Se il numero di matricola risulta asportato, cancellato o manomesso.

h) Mancata osservanza delle istruzioni per l'uso e la manutenzione così come riportato nell'apposito manuale (filtri scarico ed entrata acqua, eliminazione corpi estranei, carico eccessivo, ecc.).

i) Manutenzione, riparazioni, modifiche o manomissioni (rimozione top, schienale, ecc.) operate da personale non autorizzato dal produttore e/o utilizzo di ricambi non originali.

j) Mancanza dei documenti fiscali o se gli stessi risultano contraffatti o non inerenti al prodotto.

k) Negligenza e trascuratezza d'uso e/o uso improprio dell'apparecchio (non di tipo domestico e diverso da quanto stabilito dal produttore).

l) Per tutte le circostanze esterne che non siano riconducibili a difetti di fabbricazione dell'elettrodomestico.

La presente garanzia copre soltanto i difetti di conformità del prodotto e pertanto non vi rientrano i controlli e la manutenzione periodiche, come pure quelli per le dimostrazioni di funzionamento. Di conseguenza, nel caso in cui su richiesta del consumatore, sia effettuato un intervento tecnico da parte del personale dei centri di assistenza tecnica in relazione a quanto sopra indicato, i costi dell'intervento e delle eventuali parti di ricambio saranno a totale carico del consumatore.

5. Limitazioni della Responsabilità del Produttore

Il produttore declina ogni responsabilità per eventuali danni che possano derivare, direttamente o indirettamente, a persone o cose come conseguenza del mancato rispetto delle Istruzioni incluse nell'apposito manuale per l'uso dell'apparecchio, in particolare per quanto concerne le avvertenze relative alla installazione, all'uso ed alla manutenzione dell'apparecchio stesso.

La presente Garanzia è l'unica Garanzia prestata dal produttore. Nessun Terzo è autorizzato a modificare i termini o a rilasciarne altre verbali o scritte.

6.Scadenza della Garanzia

Trascorso il periodo di durata della presente Garanzia Convenzionale del Produttore così come indicato nella clausola 1, ogni intervento di riparazione e/o sostituzione di componenti sarà a carico del consumatore, secondo le tariffe vigenti presso la rete di Assistenza tecnica autorizzata dal Produttore.

**** Il mancato rispetto delle istruzioni per la messa in funzione oltre ad essere dannoso per la propria sicurezza fanno decadere i benefici derivati dalla presenta garanzia.**



LINEE GUIDA ASSISTENZA POST-VENDITA

Tutti gli elettrodomestici IT WASH-SANGIORGIO sono coperti da garanzia convenzionale (durata 24 mesi).

Al momento della visita a domicilio del tecnico autorizzato, dovrà essere presentata allo stesso la prova d'acquisto riportante la data di acquisto dell'elettrodomestico ed il modello. Qualora non verrà presentata prova d'acquisto, il costo dell'uscita / manodopera e ricambi sarà da intendersi a carico del consumatore.

Se il problema è da attribuirsi ad un vizio di fabbrica, nessun costo è dovuto in tutto il periodo di durata della garanzia che decorre dalla data di acquisto del bene.

Esempi di vizi di fabbrica sono:

Premesso che l'elettrodomestico sia collegato ad un impianto elettrico a norma di legge;

- * la macchina non si accende;
- * non esegue i programmi;
- * il motore non gira e/o la resistenza non riscalda;
- * Perdita di acqua dall'interno;
- * Mobile/gruppo oscillante/cestello/puleggia con difformità costruttive e/o crepa.

2. Non rientrano nei vizi di fabbrica tutte le problematiche derivanti da incuria e/o cause esterne. In questi casi i costi dell'intervento e delle eventuali parti di ricambio sono a totale carico del consumatore (intervento fuori garanzia – vedi articolo 4 del **Certificato di garanzia** a fine manuale).

Esempi di problematiche per incuria o cause esterne o errata impressione sono:

- * Installazione errata, imperfetta o incompleta (scarico non conforme; utilizzo di adattatori e/o prolunghe; modifica cavo elettrico; assenza di messa a terra;)
- * Elettrodomestico collocato su piedistalli, pedane, balconi, terrazze, tettoie al diretto contatto con gli agenti atmosferici o in locali non ventilati;
- * Mancata osservanza delle istruzioni per l'uso e la manutenzione (utilizzo di eccessivo detersivo/ detersivo non conforme; filtro intasato; piedini non regolati e/o a contatto con superfici bagnate; carico eccessivo o inferiore alla metà del carico massimo nominale);
- * Tutte le ipotesi in cui non è stato riscontrato il difetto lamentato/paventato, a causa di un'errata impressione dell'utente finale (rumorosità; vibrazione o saltellamenti; eccessiva formazione di schiuma; mancata centrifuga; non lava bene; strappa la biancheria...).

A causa della continua evoluzione tecnologica dei prodotti, i dati contenuti nel presente manuale possono subire lievi variazioni senza obbligo di preavviso da parte del Produttore.

SANGIORGIO

Via Delle Industrie 160,
80011, Acerra, NA, Italy

www.sangiorgioeletrodomestici.it
info@sangiorgioeletrodomestici.it
Dic. 2024