

Wine Cooler

User manual

Cantinetta vino

Manuale d'uso

Enfriador de vino

Manual de usuario

Cave de vinho

Manual do utilizador

Ψυγείο Κρασιών

Εγχειρίδιο Χρήσης

HAW45S2B

EN - IT - ES - PT - EL



CONTENTS

Installation of Your Wine Cooler	2
Indications	2
The control panel of your wine Cooler	3
Storage diagram	4
Installation dimensions	4
How to remove the shelf	5
Automatic door opening function	6
Recommended DRINKING temperature	6
Temperature Alarm	7
Temperature Recollection Function	7
CARE AND MAINTENANCE	8
Cleaning Your Wine cooler	8
Power Failure	8
Moving Your Wine cooler	8
Availability Of Spare Parts	8
TROUBLESHOOTING GUIDE	9

INFORMATION



SUPPLIER'S NAME

MODEL IDENTIFIER

→ (*)

A

A

The model information as stored in the product data base can be reached by entering following website and searching for your model identifier (*) found on energy label.

<https://eprel.ec.europa.eu/>

In order to receive a complete assistance, please register your product on www.register10.eu

Installation of Your Wine Cooler

This appliance is designed to be for built-in installation.

There is not foreseen door reversibility. Do not try to reverse the door.

This appliance is intended to be used exclusively for the storage of wine.

Place your Wine cooler on a floor that is strong enough to support it when it is fully loaded.

To level your Wine cooler, adjust the front leveling leg at the bottom of the Wine cooler.

Locate the Wine cooler away from direct sunlight and sources of heat (stove, heater, radiator, etc.).

Direct sunlight may affect the acrylic coating and heat sources may increase electrical consumption. Extreme cold ambient temperatures and moist areas may also cause the unit not to perform properly.









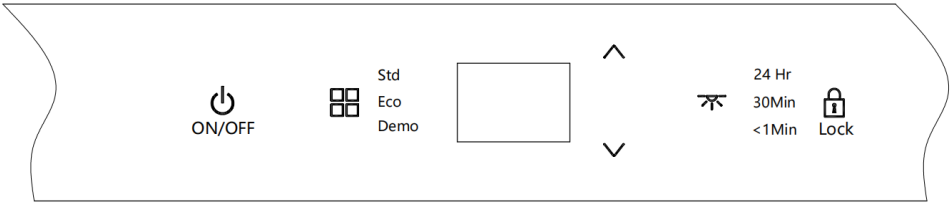

Plug the Wine cooler into an exclusive, properly installed-grounded wall outlet. Any questions concerning power and/or grounding should be directed toward a certified electrician or an authorized Products service center.

Indications

- Store wine in sealed bottles;
- Refrain to overload the cabinet;
- Do not open the door unless necessary;
- Opening the door for long periods can cause a significant increase of the temperature in the compartments of the appliance.
- Clean regularly surfaces that can come in contact with bottles and accessible drainage systems.
- If the refrigerating appliance is left empty for long periods, switch off, defrost, clean, dry, and leave the door open to prevent mold developing within the appliance.
- Refrain to cover shelves with aluminum foil or any other shelf material which may prevent air circulation;
- Should the Wine cooler be stored without use for long periods it is suggested, after a careful cleaning, to leave the door ajar to allow air to circulate inside the cabinet in order to avoid possible formations of condensation, mold or odors.
- This product contains a light source of energy efficiency class G.

The control panel of your wine Cooler



1. Press and hold this button (🔌) for 3 seconds to turn off the appliance. With a slight press again to turn it on. After electrifying, the power supply key is long and bright.
2. **Changing the running modes** 
The default setting is “STD” (Standard) mode when appliance connect the power. Each press  button to alternate the three modes: STD, ECO and DEMO.
3. **Changing the LED light mode** 
The default setting is door open light on with 50% brightness, door close light off. Each press  button to alternate different modes: 24Hr, 30Min and 1Min.
 - **24 Hr** : The light will stay constantly illuminated whether the door is open or closed. (100% brightness when door open and 50% brightness when door closed).
 - **30 Min** : Delay off function A: 100% brightness when door open. 50% brightness when door closed and LED light will tune off automatically after 30 minutes.
 - **1 Min** : Delay off function B. 100% brightness when door open. 50% brightness when door closed and LED light will tune off automatically after one minute.
4. **Temperature setting (up button)** 
Press this button to increase the temperature by one degree increments. When the setting reach the temperature upper limit value 18°C. The set temperature will no change again.
5. **Temperature setting (down button)** 
Press this button to lower the temperature by one degree increments. When the setting reach the temperature lower limit value 5°C. The set temperature will no change again.
6. **To switch between the Celsius or Fahrenheit.**
Press and hold  and  for 3 seconds to switch between C and F. The indicator light will illuminate on the desired temperature setting.
7. **Key Lock button** 
The default setting is unlock when appliance connect the power. Press and hold the  button for 3 seconds to lock it. And press again and hold this  button for 3 seconds for unlock.

Temperature control range : 5 - 18 °C

The product have power off memory function.

Storage diagram

Total : 19 bottles max

Bottle loading proposal#1
Shelf: full shelf (1) + half shelf (1)

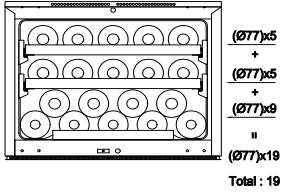

Bottle loading proposal#2
shelf design is same as proposal#1

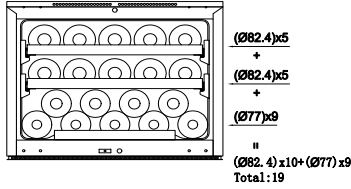

Bottle loading proposal#3
shelf design is same as proposal#1

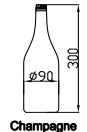
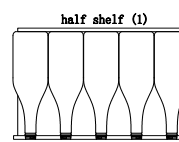
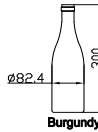
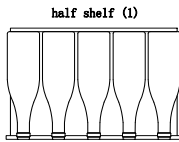
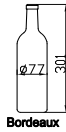
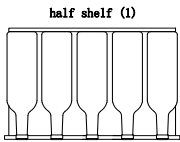
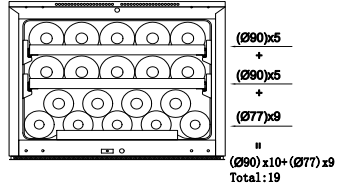

NOTE : The most energy-saving configuration requires the food box not to be positioned in the product.

Installation dimensions

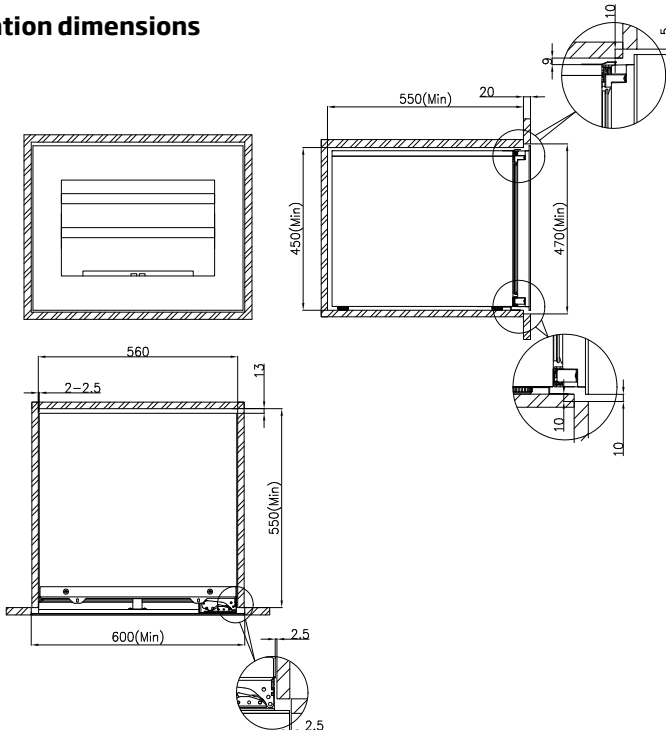

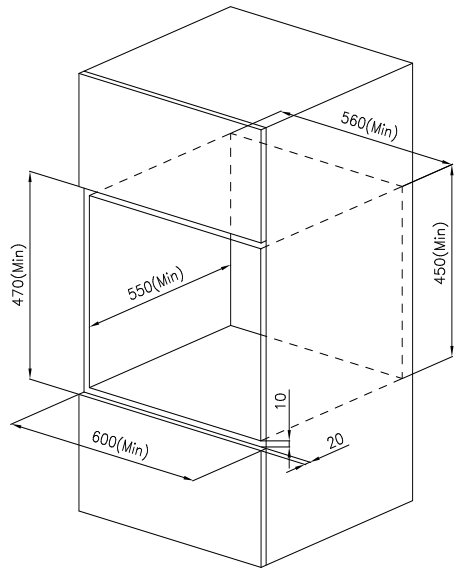
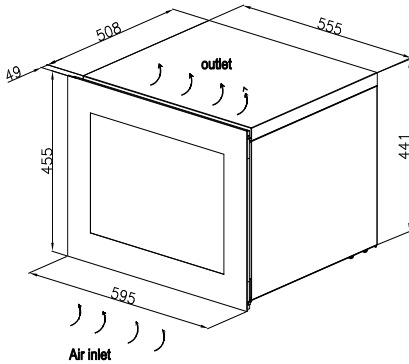

How to remove the shelf

To prevent damaging the door gasket, make sure to have the door all the way opened when pulling shelves out of the rail compartment. To Remove Shelves :

1. Fully extend the shelf you wish to remove (Fig. A)
2. Pull the shelf towards you until the buckle is released. (Fig. B)
3. Holding the shelf track with both hands, push the shelf up horizontally (Fig. C)

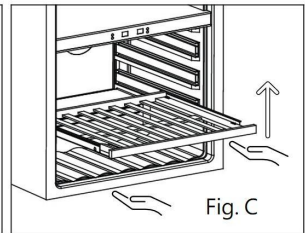
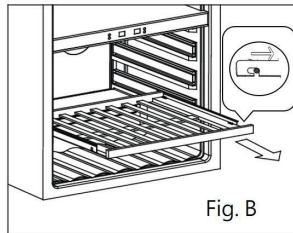
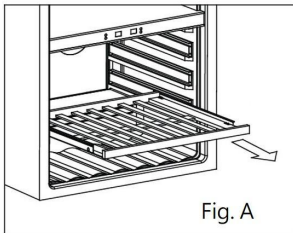

Automatic door opening function



The automatic door opening function works by pressing the switch in front of the cabinet through the knob on the door to trigger the opening action.

The door clearance may change due to vibration and other factors in transit, it causes the automatic door opening function is insensitive or cannot be used normally.

Please check the distance between the knob and the switch in the door closed state and adjust to the most appropriate distance by rotating the knob. The door is opening automatically after power on, it indicates the distance between the knob and the switch is too close.

There is no response even press the door hard, it indicates the distance between the knob and the switch is too far.

The door is opening automatically even by gently touch, it indicates the distance between the knob and the switch is too close.

Please adjust the knob on the basis of the 1/4 circle in the above cases: rotate to the left, the knob is extended out of the door frame; rotated to the right, the knob is retracted into the door frame.

Recommended DRINKING temperature

The following (approximate) temperatures are recommended for wine drinking :

For storing ALL TYPES OF WINES	12 - 14 °C
Champagne NV, Sparkling	6 °C
Champagne Vintage	10 °C
Dry White Semillon, Sauvignon Blanc	8 °C
Dry White Gewürztraminer, Riesling	10 °C
Dry White Chardonnay	10 °C
Vintage Chardonnay	14 °C
Sweet White Sauternes Monbaillac, Late Harvest ice wine	10 °C
Sweet whites vintage Sauternes	14 °C
Beaujolais	13 °C
Red Pinot Noir	16 °C
Vintage Pinot Noir red	18 °C
Red Grenache, Syrah	16 °C
Red Cabernet, Merlot, French, Australian, New Zealand, Chilean, Argentinean, Italian, Spanish, Californian	18 °C

Temperature Alarm

If inner temperature is higher than 23°C, The "HI" is shown in display panel, and the buzzer alarm after one hour continuously. It inform that the inner temperature is too high, please check the reason. If inner temperature is lower than 0°C, The "LO" is shown in display panel, and the buzzer alarm and the malfunction indicator light light at the same time.

Temperature Recollection Function

In the event of a power interruption, wine cooler can remember the previous temperature settings, and when the power is recovery, the cooler temperature will go back the same setting temperature as power off.

Note : In the event of a power interruption, wine cooler can remember the previous temperature settings, and when the power is recovery, the cooler temperature will go back the same setting temperature as power off.

CARE AND MAINTENANCE

Cleaning Your Wine cooler

- 1.** Turn off the power, unplug the appliance, and remove all items including shelves and rack.
- 2.** Wash the inside surfaces with a warm water and baking soda solution. The solution should be about 2 tablespoons of baking soda to a quart of water.
- 3.** Wash the shelves with a mild detergent solution.
- 4.** Wring excess water out of the sponge or cloth when cleaning area of the controls, or any electrical parts.
- 5.** Wash the outside cooler with warm water and mild liquid detergent. Rinse well and wipe dry with a clean soft cloth.

Power Failure

Most power failures are corrected within a few hours and should not affect the temperature of your appliance if you minimize the number of times the door is opened. If the power is going to be off for a longer period of time, you need to take the proper steps to protect your contents.

Moving Your Wine cooler

- 1.** Remove all items.
- 2.** Securely tape down all loose items (shelves) inside your appliance.
- 3.** Turn the adjustable leg up to the base to avoid damage.
- 4.** Tape the door shut.
- 5.** Be sure the appliance stays secure in the upright position during transportation. Also protect outside of appliances with a blanket, or similar item..

Availability Of Spare Parts

- Thermostats, temperature sensors, printed circuit boards and light sources are available for a minimum period of seven years after placing the last unit of the model on the market.
- Door handles, door hinges, trays and baskets for a minimum period of seven years and door gaskets for a minimum period of ten years, after placing the last unit of the model on the market.

TROUBLESHOOTING GUIDE

PROBLEM	POSSIBLE CAUSE
Wine cooler does not operate.	Not plugged in.
	The appliance is turned off.
	The circuit breaker tripped or a blown fuse.
Wine cooler is not cold enough.	Check the temperature control setting.
	External environment may require a higher setting.
	The door is opened too often.
	The door is not closed completely.
Turns on and off frequently.	The door gasket does not seal properly.
	The room temperature is hotter than normal.
	A large amount of contents has been added to the Wine cooler.
	The door is opened too often.
	The door is not closed completely.
The light does not work.	The temperature control is not set correctly.
	The door gasket does not seal properly
	Not plugged in.
	The circuit breaker tripped or a blown fuse.
Vibrations.	The bulb has burned out.
	The light button is "OFF".
	Check to assure that the Wine cooler is level.
	The rattling noise may come from the flow of the refrigerant, which is normal.
The Wine cooler seems to make too much noise.	As each cycle ends, you may hear gurgling sounds caused by the flow of refrigerant in your Wine cooler.
	Contraction and expansion of the inside walls may cause popping and crackling noises.
	The Wine cooler is not level.
	The Wine cooler is not level.
The door will not close properly.	The door was reversed and not properly installed.
	The gasket is dirty.
	The shelves are out of position.

SOMMARIO

Installazione della cantinetta vino	2
Indicazioni.....	2
Pannello di controllo della cantinetta vino	3
Schema di stoccaggio	4
Dimensioni di installazione	2
Come rimuovere i ripiani	3
Funzione di apertura automatica della porta	6
Temperatura raccomandata per le BEVANDE	4
Allarme di temperatura.....	7
Funzione di ripristino della temperatura	7
CURA E MANUTENZIONE	6
Pulizia della cantinetta vino	8
Interruzioni di corrente	8
Spostamento della cantinetta vino	8
Disponibilità di ricambi	8
GUIDA ALLA RISOLUZIONE DEI PROBLEMI	9

INFORMAZIONI



Le informazioni sul modello memorizzate nella banca dati dei prodotti possono essere consultate sul seguente sito web, cercando l'identificativo del modello (*) presente sull'etichetta energetica.

<https://eprel.ec.europa.eu/>

Per godere di un'assistenza completa, registrare il prodotto su www.register10.eu

Installazione della cantinetta vino

Questo apparecchio è progettato per essere installato come apparecchio domestico incorporabile.

La porta non è reversibile. Non tentare di invertire la porta. Questo apparecchio è destinato esclusivamente alla conservazione del vino.

Collocare la cantinetta vino su un pavimento sufficientemente robusto da sostenerla a pieno carico. Per posizionare la cantinetta vino in posizione verticale, regolare il piedino di livellamento anteriore che si trova sul fondo della cantinetta vino. Collocare la cantinetta vino lontano dalla luce diretta del sole e da fonti di calore (fornelli, stufe, radiatori, ecc.).

La luce diretta del sole può danneggiare il rivestimento acrilico e le fonti di calore possono aumentare il consumo di elettricità. Inoltre, le temperature ambientali estremamente basse e gli ambienti umidi possono causare il malfunzionamento dell'apparecchio.









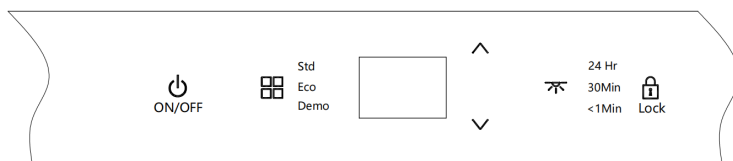

Collegare la cantinetta vino ad una presa di corrente esclusiva, correttamente installata e dotata di messa a terra. Per qualsiasi domanda relativa all'alimentazione e/o alla messa a terra, rivolgersi ad un elettricista autorizzato o ad un centro di assistenza per prodotti autorizzato.

Indicazioni

- Conservare il vino in bottiglie sigillate;
- Evitare di sovraccaricare l'apparecchio;
- Non aprire la porta se non è necessario;
- L'apertura della porta per lunghi periodi di tempo può provocare un notevole aumento della temperatura nei vani dell'apparecchio.
- Pulire regolarmente le superfici che possono venire a contatto con le bottiglie e con i sistemi di scarico accessibili.
- Se la cantinetta vino viene lasciata vuota per lunghi periodi di tempo, si consiglia di spegnerla, sbrinarla, pulirla, asciugarla e lasciare la porta aperta per evitare la formazione di muffa all'interno dell'apparecchio.
- Non coprire i ripiani con fogli di alluminio o altri materiali che potrebbero impedire la circolazione dell'aria;
- Se la cantinetta vino rimane inutilizzata per lunghi periodi di tempo, si consiglia, dopo un'accurata pulizia, di lasciare la porta semiaperta per consentire all'aria di circolare all'interno dell'apparecchio per evitare la formazione di condensa, muffa o odori.
- Questo prodotto contiene una sorgente luminosa con classe di efficienza energetica G.

Pannello di controllo della cantinetta vino



- 1.** Premere e tenere premuto il pulsante (🔌) per 3 secondi per spegnere l'apparecchio. Premere gentilmente il pulsante per riaccendere l'apparecchio. Una volta alimentato, il pulsante di alimentazione sarà luminoso e brillante.
- 2. Modifica delle modalità di funzionamento** 
L'impostazione predefinita è la modalità "STD" (Standard) quando l'apparecchio è collegato alla rete elettrica. Ad ogni pressione del pulsante  si passa da una modalità all'altra: STD, ECO e DEMO.
- 3. Modifica della modalità di illuminazione LED** 
L'impostazione predefinita prevede l'accensione della luce al 50% della luminosità quando la porta è aperta, lo spegnimento della luce quando la porta è chiusa. Ogni pressione del pulsante  alterna le diverse modalità: 24Hr, 30Min e 1Min.
 - **24 Hr** : La luce rimane costantemente accesa sia a porta aperta che chiusa. (100% di luminosità a porta aperta e 50% di luminosità a porta chiusa).
 - **30 Min** : Funzione di spegnimento ritardato A: 100% di luminosità a porta aperta. 50% di luminosità a porta chiusa e la luce LED si spegne automaticamente dopo 30 minuti.
 - **1 Min** : Funzione di spegnimento ritardato B: 100% di luminosità a porta aperta. 50% di luminosità a porta chiusa e la luce LED si spegne automaticamente dopo un minuto.
- 4. Impostazione della temperatura (pulsante 'up')** 
Premere questo pulsante per aumentare la temperatura con incrementi di un grado. Quando l'impostazione raggiunge il valore limite superiore della temperatura di 18 °C, la temperatura impostata non cambierà più.
- 5. Impostazione della temperatura (pulsante 'down')** 
Premere questo pulsante per abbassare la temperatura con incrementi di un grado. Quando l'impostazione raggiunge il valore limite inferiore della temperatura di 5 °C, la temperatura impostata non cambierà più.
- 6. Per passare da Celsius a Fahrenheit e viceversa.**
Premere e mantenere premuto  e  per 3 secondi per passare da C a F. La spia si accende in corrispondenza dell'impostazione della temperatura desiderata.
- 7. Pulsante di blocco dei tasti** 
L'impostazione predefinita prevede lo sblocco quando l'apparecchio si collega alla fonte di alimentazione. Tenere premuto il tasto  per 3 secondi per bloccarlo. Quindi premere e tenere premuto di nuovo il pulsante  per 3 secondi per sbloccarlo.

Intervallo di controllo della temperatura : 5-18 °C.

Il prodotto è dotato di una funzione di memoria di spegnimento.

Schema di stoccaggio

Totale: max 19 bottiglie

Bottle loading proposal#1
Shelf: full shelf (1) + half shelf (1)

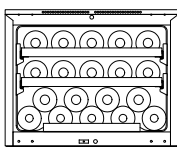

(Ø77)x5
+
(Ø77)x5
+
(Ø77)x9
=
Total: 19

Bottle loading proposal#2
shelf design is same as proposal#1

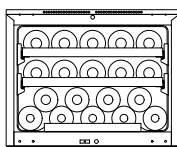

(Ø82.4)x5
+
(Ø82.4)x5
+
(Ø77)x9
=
Total: 19

Bottle loading proposal#3
shelf design is same as proposal#1M2

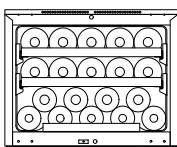

(Ø80)x5
+
(Ø80)x5
+
(Ø77)x9
=
Total: 19

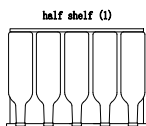

Bordeaux

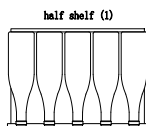

Burgundy

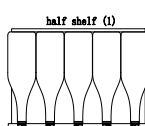

Champagne

NOTA : La configurazione più economica prevede che il cassetto per alimenti non sia posizionato nel prodotto.

Dimensioni di installazione

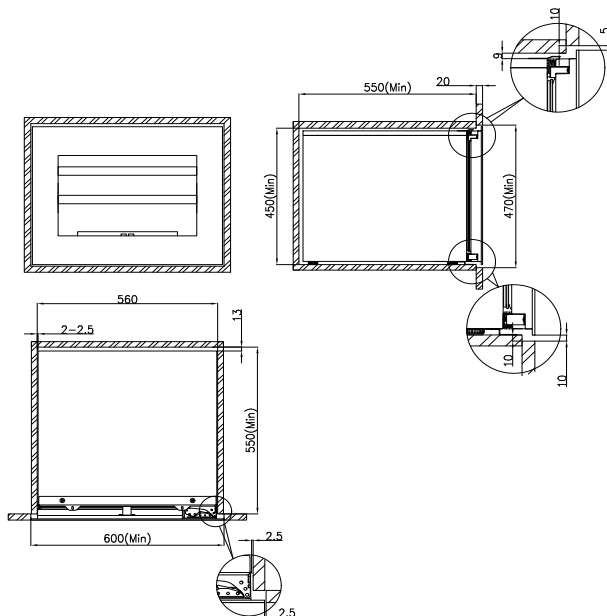

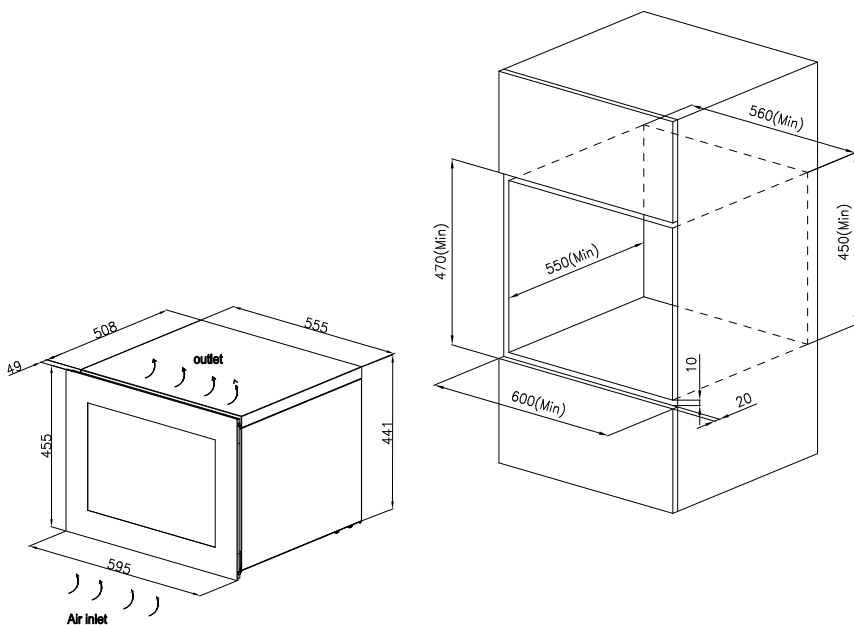

Come rimuovere i ripiani

Per evitare di danneggiare la guarnizione della porta, assicurarsi che la porta sia completamente aperta quando si rimuovono i ripiani dalla guida dello scomparto. Per rimuovere i ripiani :

- 1.** Estendere completamente il ripiano che si desidera rimuovere. (Fig. A)
- 2.** Tirare il ripiano verso di sé finché l'estremità non si sgancia. (Fig. B)
- 3.** Tenendo la guida del ripiano con entrambe le mani, spingere il ripiano verso l'alto orizzontalmente. (Fig. C)

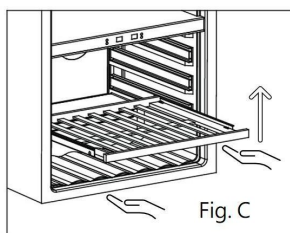
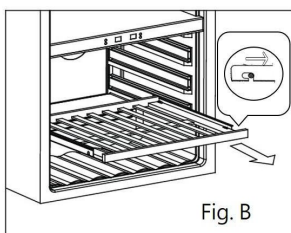
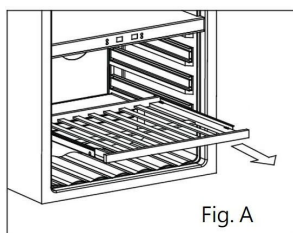

Funzione di apertura automatica della porta



La funzione di apertura automatica della porta funziona premendo l'interruttore sul lato anteriore dell'apparecchio tramite la manopola sulla porta per attivare l'azione di apertura. La distanza di apertura della porta può variare a causa delle vibrazioni e di altri fattori durante il trasporto, che possono rendere la funzione di apertura automatica della porta inutilizzabile o non funzionante durante il normale utilizzo.

Si prega di controllare la distanza tra la manopola e l'interruttore quando la porta è chiusa e regolare la distanza più adatta ruotando la manopola. Se la porta si apre automaticamente dopo l'accensione dell'apparecchio, significa che la distanza tra la manopola e l'interruttore è troppo piccola.

Se non si ottiene alcuna risposta anche premendo con forza la porta, significa che la distanza tra la manopola e l'interruttore è troppo grande.

Se la porta si apre automaticamente anche con un tocco leggero, significa che la distanza tra la manopola e l'interruttore è troppo piccola.

Nei casi sopra descritti, regolare la manopola sulla base di un 1/4 di cerchio: ruotando verso sinistra, la manopola si estende all'esterno del telaio della porta; ruotando verso destra, la manopola rientra nel telaio della porta.

Temperatura raccomandata per le BEVANDE

Le seguenti temperature (approssimative) sono consigliate per bere il vino :

Per conservare TUTTI I TIPI DI VINI	12 - 14 °C
Champagne NV, Frizzante	6 °C
Champagne Vintage	10 °C
Semillon, Sauvignon Blanc bianco secco	8 °C
Gewürztraminer, Riesling bianco secco	10 °C
Chardonnay bianco secco	10 °C
Chardonnay Vintage	14 °C
Sauternes Monbaillac bianco dolce, vino di ghiaccio di vendemmia	10 °C
Sauternes vintage bianco secco	14 °C
Beaujolais	13 °C
Pinot Noir rosso	16 °C
Pinot Noir Vintage rosso	18 °C
Grenache, Syrah rosso	16 °C
Cabernet rosso, Merlot, vini francesi, australiani, neozelandesi, cileni, argentini, italiani, spagnoli, californiani	18 °C

Allarme di temperatura

Se la temperatura interna è superiore a 23°C, sul pannello del display viene visualizzato il simbolo "HI" e dopo un'ora viene emesso un allarme acustico continuo. Questo segnala che la temperatura interna è troppo alta, si prega di verificarne la causa. Se la temperatura interna è inferiore a 0°C, sul pannello del display viene visualizzato il simbolo "LO" e contemporaneamente si accendono l'allarme acustico e la spia di guasto.

Funzione di ripristino della temperatura

In caso di interruzione di corrente, la cantinetta vino può ricordare le impostazioni di temperatura precedenti e, al ripristino della corrente, la temperatura della cantinetta vino torna a quella impostata prima dell'interruzione di corrente.

Nota : In caso di interruzione di corrente, la cantinetta vino per vini può ricordare le impostazioni di temperatura precedenti e, al ripristino della corrente, la temperatura della cantinetta vino torna a quella impostata prima dell'interruzione di corrente.

CURA E MANUTENZIONE

Pulizia della cantinetta vino

- 1.** Spegner e l'apparecchio, scollegarlo dalla presa di corrente e rimuovere tutti gli oggetti, compresi i ripiani e la griglia.
- 2.** Lavare le superfici interne con acqua calda e una soluzione di bicarbonato di sodio. La soluzione deve essere composta da circa 2 cucchiaini di bicarbonato di sodio per 1 litro d'acqua.
- 3.** Lavare i ripiani con un detergente delicato.
- 4.** Spremere l'acqua in eccesso dalla spugna o dal panno quando si pulisce la zona dei tasti di controllo o le parti elettriche.
- 5.** Lavare l'esterno della cantinetta vino e con acqua calda e un detergente liquido delicato. Sciacquare accuratamente e asciugare con un panno morbido e pulito.

Interruzioni di corrente

La maggior parte delle interruzioni di corrente viene riparata entro poche ore e non dovrebbe influire sulla temperatura dell'apparecchio se si riduce al minimo il numero di aperture della porta. Se l'interruzione dell'alimentazione si protrae per un periodo di tempo più lungo, è necessario adottare misure adeguate a proteggere gli oggetti che si trovano all'interno dell'apparecchio.

Spostamento della cantinetta vino

- 1.** Rimuovere tutti gli oggetti.
- 2.** Fissare con nastro adesivo tutti gli oggetti liberi (ripianti) all'interno dell'apparecchio.
- 3.** Ruotare il piedino regolabile fino in fondo per evitare di danneggiarlo.
- 4.** Fissare la porta con nastro adesivo.
- 5.** Assicurarsi che l'apparecchio rimanga saldamente in posizione verticale durante il trasporto. Proteggere anche l'esterno dell'apparecchio con una coperta o un articolo simile.

Disponibilità di ricambi

- I termostati, i sensori di temperatura, le schede a circuito stampato e le fonti di luce sono disponibili per un periodo minimo di sette anni dopo l'immissione sul mercato dell'ultima unità del modello.
- Le maniglie delle porte, le cerniere delle porte, i vassoi e i cestini sono disponibili per un periodo minimo di sette anni e le guarnizioni delle porte per un periodo minimo di dieci anni dopo l'immissione sul mercato dell'ultima unità del modello.

GUIDA ALLA RISOLUZIONE DEI PROBLEMI

PROBLEMA	CAUSA POSSIBILE
La cantinetta vino non funziona.	Non è collegato alla rete.
	L'apparecchio è spento.
	L'interruttore è scattato o un fusibile è bruciato.
La cantinetta vino non è abbastanza fredda.	Controllare l'impostazione del controllo della temperatura.
	L'ambiente esterno potrebbe richiedere un'impostazione di temperatura più elevata.
	La porta è aperta troppo spesso.
	La porta non è completamente chiusa.
	La guarnizione della porta non sigilla in modo idoneo.
Si accende e si spegne frequentemente.	La temperatura ambientale è più alta del normale.
	Nella cantinetta vino è stata aggiunta una grande quantità di prodotto.
	La porta è aperta troppo spesso.
	La porta non è completamente chiusa.
	Il controllo della temperatura non è impostato correttamente.
	La guarnizione della porta non sigilla in modo idoneo.
L'illuminazione non funziona.	Non è collegato alla rete.
	L'interruttore è scattato o un fusibile è bruciato.
	La lampadina è bruciata.
	Il pulsante della luce è spento "OFF".
Vibrazioni.	Verificare che la cantinetta vino sia posizionata correttamente e che sia livellata.
La cantinetta vino sembra fare troppo rumore.	Il rumore a scatti potrebbe essere dovuto al flusso di refrigerante, il che è normale.
	Al termine di ogni ciclo, si possono sentire dei gorgoglii causati dal flusso di refrigerante nella cantinetta vino.
	La contrazione e l'espansione delle pareti interne possono provocare rumori di scoppiettanti e crepitanti.
	La cantinetta vino non è posizionata correttamente, non è dritta.
La porta non si chiude correttamente.	La cantinetta vino non è posizionata correttamente, non è dritta.
	La porta è stata invertita e non installata correttamente.
	La guarnizione è sporca.
	I ripiani sono fuori posto.

Índice

Instalación del enfriador de vinos	2
Instrucciones	2
Panel de control del enfriador de vinos.....	3
Diagrama de almacenamiento.....	4
Dimensiones de instalación.....	5
Cómo quitar los estantes	6
Función de apertura automática de la puerta	6
Temperatura recomendada de las BEBIDAS	7
Alarma de temperatura.....	7
Función de recuperación de temperatura	7
CUIDADO Y MANTENIMIENTO	8
Limpiar el enfriador de vinos.....	8
Cortes de suministro eléctrico	8
Traslado del enfriador de vinos	8
Disponibilidad de repuestos.....	8
GUÍA DE SOLUCIÓN DE PROBLEMAS.....	9

INFORMACIÓN

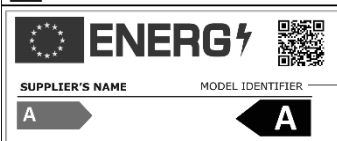

La información del modelo, tal como está almacenada en la base de datos de productos, puede ser consultada en la página web siguiente introduciendo el identificador del modelo (*) que se encuentra en la etiqueta de clasificación energética.

<https://eprel.ec.europa.eu/>

Para obtener soporte completo, registre su producto en www.register10.eu

Instalación del enfriador de vinos

Este electrodoméstico está diseñado para instalarse como un electrodoméstico integrado.

No se proporciona reversibilidad de la puerta. No intente invertir la puerta.

Este aparato está destinado exclusivamente al almacenamiento de vinos.

Coloque el enfriador de vinos sobre un suelo que sea lo suficientemente resistente como para soportar su peso cuando esté completamente cargado. Para colocar el enfriador de vinos en posición vertical, ajuste el pie nivelador delantero que encontrará en la parte inferior del enfriador de vinos. Coloque el enfriador de vinos lejos de la luz solar directa y de fuentes de calor (estufa, aparatos de calefacción, radiadores, etc.)

La luz solar directa puede dañar el recubrimiento acrílico y las fuentes de calor podrían aumentar el consumo de electricidad. Además, las temperaturas ambiente extremadamente bajas y las zonas húmedas pueden causar un mal funcionamiento del dispositivo.







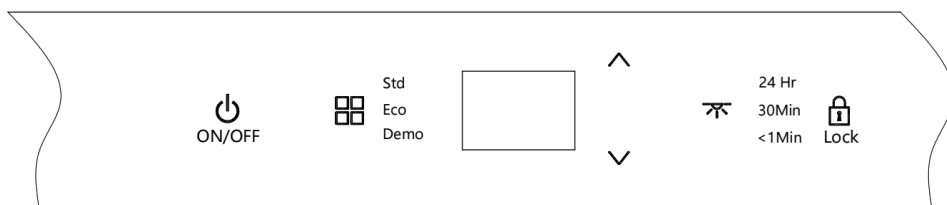

Conecte el enfriador de vinos a un tomacorriente de pared individual, debidamente instalado y con conexión a tierra. Cualquier pregunta relacionada con el suministro eléctrico y/o la conexión a tierra debe dirigirse a un electricista autorizado o a un centro de atención de servicio autorizado.

Instrucciones



- Almacene el vino en botellas selladas;
- Evite sobrecargar el dispositivo;
- No abra la puerta a menos que sea necesario;
- Abrir la puerta durante largos períodos de tiempo puede provocar un aumento significativo de la temperatura en los compartimentos del aparato.
- Limpie periódicamente las superficies que puedan entrar en contacto con botellas y los sistemas de drenaje accesibles.
- Si el enfriador de vinos se deja vacío durante largos períodos, recomendamos apagarlo, descongelarlo, limpiarlo, secarlo y dejar la puerta abierta para evitar que se forme moho en el interior del aparato.
- No cubre los estantes con papel de aluminio u otro material que pueda obstruir la circulación de aire;
- Si el enfriador de vinos se guarda sin utilizar durante largos períodos de tiempo, se recomienda, tras una cuidadosa limpieza, dejar la puerta entreabierta para favorecer la circulación del aire en el interior del aparato y evitar posibles acumulaciones de condensación, moho o malos olores.
- Este producto incluye una fuente de luz con una clase de eficiencia energética G.

Panel de control del enfriador de vinos



1. Mantenga presionado este botón (🔌) durante 3 segundos para apagar el dispositivo. Con una ligera pulsación lo volverás a encender. Después de encenderlo, el botón de encendido será largo y brillante.
2. **Cambiar los modos de control** 
La configuración predeterminada es el modo "STD" (Estándar) cuando el aparato está conectado a la red eléctrica. Cada pulsación de botón  alternará entre los tres modos: STD, ECO y DEMO.
3. **Cambiar el modo de luz LED** 
La configuración predeterminada es luz encendida con un brillo del 50% cuando la puerta está abierta y luz apagada cuando la puerta está cerrada. Cada pulsación de botón  alternará entre los diferentes modos: 24Hr, 30Min y 1Min.
 - **24 Hr** : La luz permanecerá encendida constantemente ya sea que la puerta esté abierta o cerrada. (100% brillo cuando la puerta está abierta y 50% brillo cuando la puerta está cerrada).
 - **30 Min** : Función de apagado retardado A: 100% de brillo cuando la puerta está abierta. 50% de brillo cuando la puerta está cerrada y la luz LED se apagará automáticamente después de 30 minutos.
 - **1 Min** : Función de apagado retardado B. 100% de brillo cuando la puerta está abierta. 50% de brillo cuando la puerta está cerrada y la luz LED se apagará automáticamente después de un minuto.
4. **Ajuste de temperatura (el botón 'up' (Arriba))** 
Presione este botón para aumentar la temperatura en incrementos de un grado. Cuando la configuración alcanza el valor límite superior de temperatura de 18 °C, la temperatura establecida no volverá a cambiar.
5. **Ajuste de temperatura (botón 'down' (abajo))** 
Presione este botón para reducir la temperatura en incrementos de un grado. Cuando el ajuste alcanza el valor límite inferior de temperatura de 5 °C, la temperatura establecida no volverá a cambiar.
6. **Para cambiar entre Celsius y Fahrenheit.**
Mantenga presionado  y  durante 3 segundos para cambiar entre C y F. La luz indicadora se iluminará en el ajuste de temperatura deseado.

7. Botón de bloqueo de teclas

La configuración predeterminada es desbloquear cuando el dispositivo está conectado a la fuente de alimentación. Mantenga presionado el botón  durante 3 segundos para bloquearlo. Y presione y mantenga presionado este botón nuevamente  durante 3 segundos para desbloquear.

Rango de control de temperatura : 5-18 °C.

El producto tiene una función de memoria cuando esté apagado.

Diagrama de almacenamiento

Total: máximo 19 botellas

Bottle loading proposal#1
Shelf: full shelf (1) + half shelf (1)

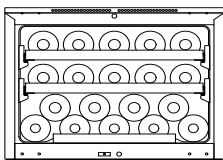

$$\begin{aligned} & (\varnothing 77) \times 5 \\ & + \\ & (\varnothing 77) \times 5 \\ & + \\ & (\varnothing 77) \times 9 \\ & \parallel \\ & (\varnothing 77) \times 19 \\ \text{Total: } & 19 \end{aligned}$$

Bottle loading proposal#2
shelf design is same as proposal#1

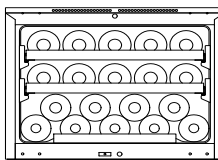

$$\begin{aligned} & (\varnothing 82.4) \times 5 \\ & + \\ & (\varnothing 82.4) \times 5 \\ & + \\ & (\varnothing 77) \times 9 \\ & \parallel \\ & (\varnothing 82.4) \times 10 + (\varnothing 77) \times 9 \\ \text{Total: } & 19 \end{aligned}$$

Bottle loading proposal#3
shelf design is same as proposal#1

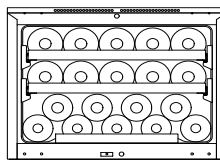

$$\begin{aligned} & (\varnothing 90) \times 5 \\ & + \\ & (\varnothing 90) \times 5 \\ & + \\ & (\varnothing 77) \times 9 \\ & \parallel \\ & (\varnothing 90) \times 10 + (\varnothing 77) \times 9 \\ \text{Total: } & 19 \end{aligned}$$

half shelf (1)

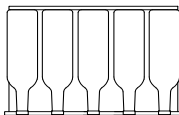

half shelf (1)

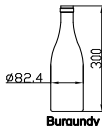
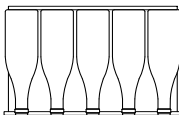

half shelf (1)

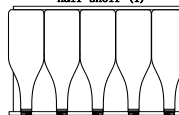

NOTA: La configuración más económica requiere que el cajón de alimentos no se coloque en el producto.

Dimensiones de instalación

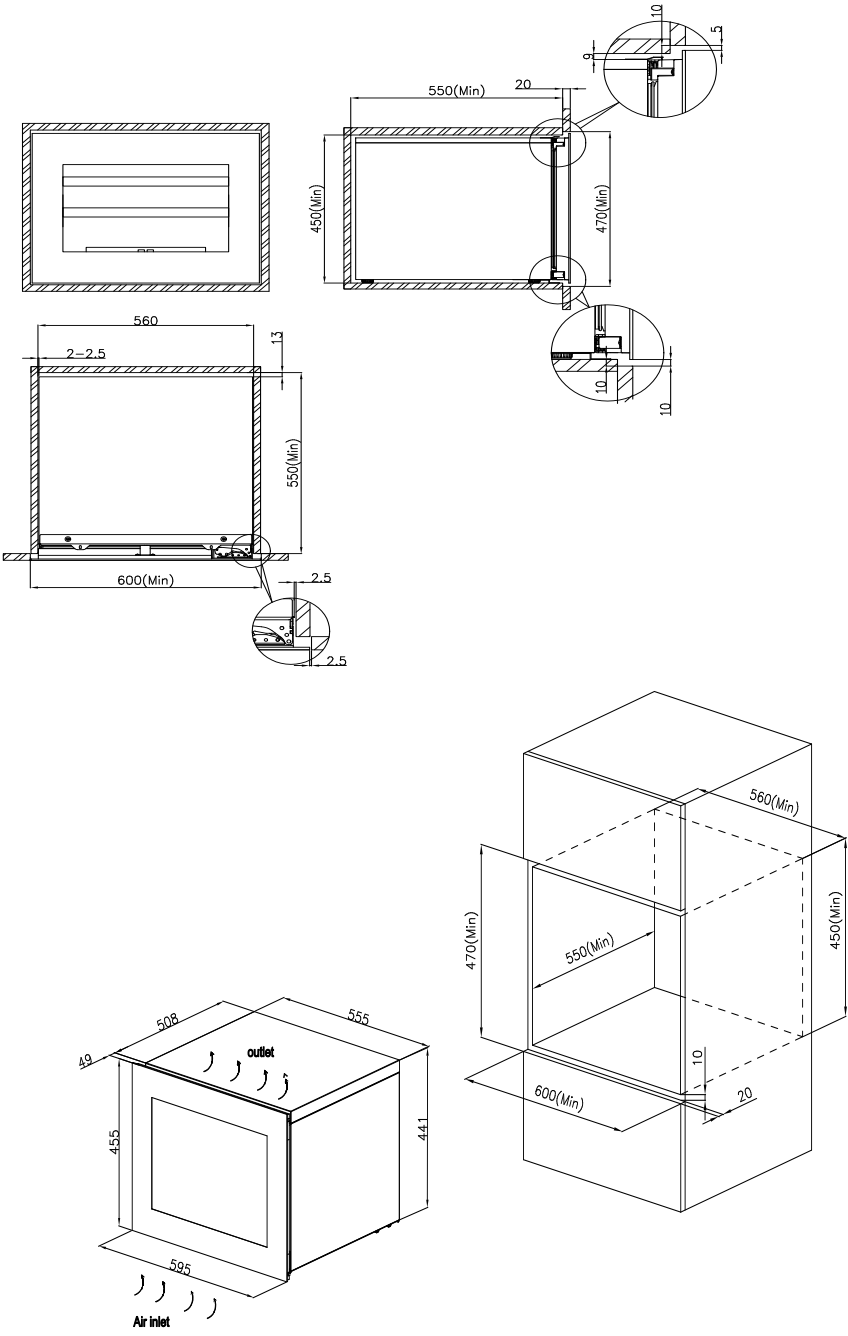

Cómo quitar los estantes

Para evitar daños a la junta de la puerta, asegúrese de que la puerta esté completamente abierta al retirar las estanterías del riel del compartimiento. Para quitar los estantes :

1. Extienda completamente el estante que desea quitar. (Fig. A)
2. Tire del estante hacia usted hasta soltar el extremo. (Fig. B)
3. Sosteniendo el riel del estante con ambas manos, empuje el estante hacia arriba horizontalmente. (Fig. C)

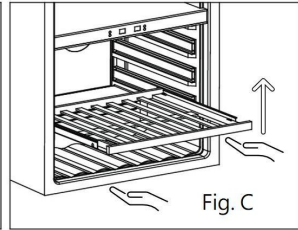
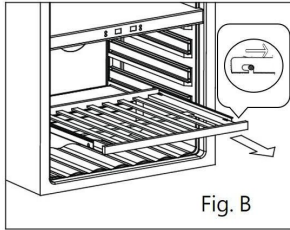
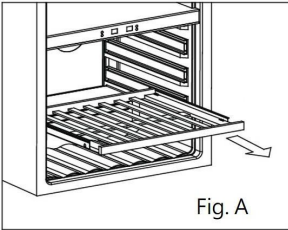

Función de apertura automática de la puerta



La función de apertura automática de la puerta funciona presionando el interruptor en la parte frontal del aparato a través del botón giratorio de la puerta para activar la acción de apertura. La distancia de apertura de la puerta puede cambiar debido a la vibración y otros factores transitorios que pueden hacer que la función de apertura automática de la puerta sea imperceptible o no pueda usarse normalmente.

Compruebe la distancia entre el botón giratorio y el interruptor cuando la puerta esté cerrada y ajústela a la distancia más adecuada girando el botón giratorio. Si la puerta se abre automáticamente después de encender el aparato, esto indica que la distancia entre el botón giratorio y el interruptor es demasiado pequeña.

Si no hay respuesta incluso cuando presiona con fuerza la puerta, esto indica que la distancia entre el botón giratorio y el interruptor es demasiado grande.

Si la puerta se abre automáticamente incluso con un ligero toque, esto indica que la distancia entre el botón giratorio y el interruptor es demasiado pequeña.

Ajuste el botón giratorio en base a un círculo de 1/4 en los casos anteriores: gírelo hacia la izquierda, el botón giratorio se extiende fuera del marco de la puerta; gírelo hacia la derecha, el botón se retrae dentro del marco de la puerta.

Temperatura recomendada para BEBIDAS

Se recomiendan las siguientes temperaturas (aproximadas) para el consumo de vino :

Para almacenar TODO TIPO DE VINO	12 - 14 °C
Champagne NV, vinos espumosos	6 °C
Champán añejo	10 °C
Semillón, Sauvignon Blanc blanco seco	8 °C
Gewürztraminer, Riesling blanco seco	10 °C
Chardonnay blanco seco	10 °C
Chardonnay añejo	14 °C
Sauternes Monbaillac blanco dulce, vino de cosecha tardía	10 °C
Sauternes blanco seco añejo	14 °C
Beaujolais	13 °C
Pinot Noir tinto	16 °C
Pinot Noir tinto añejo	18 °C
Garnacha, Syrah tinto	16 °C
Cabernet tinto, Merlot, vinos franceses, vinos australianos, vinos de Nueva Zelanda, vinos chilenos, argentinos, italianos, españoles, californianos	18 °C

Alarma de temperatura

Si la temperatura interior es superior a 23°C, se mostrará el símbolo "HI" en el panel de visualización y después de una hora el timbre sonará continuamente. Te informan que la temperatura interior es demasiado alta, por favor comprueba el motivo. Si la temperatura interior es inferior a 0 °C, se mostrará el símbolo "LO" en el panel de visualización y el sonido de la alarma y la luz indicadora de mal funcionamiento se encenderán al mismo tiempo.

Función de recuperación de temperatura

En caso de un corte de energía, el enfriador de vinos puede recordar los ajustes de temperatura anteriores y, cuando se restablezca la energía, la temperatura del enfriador volverá a la temperatura establecida antes del apagado.

Nota : En caso de un corte de energía, el enfriador de vinos puede recordar los ajustes de temperatura anteriores y, cuando se restablezca la energía, la temperatura del enfriador volverá a la misma temperatura establecida antes del apagado.

CUIDADO Y MANTENIMIENTO

Limpiar el enfriador de vinos

- 1.** Apague la fuente de alimentación, desenchufe el aparato y retire todos los elementos, incluidos los estantes y el riel.
- 2.** Lave las superficies interiores con agua tibia y una solución de bicarbonato de sodio. La solución debe prepararse con aproximadamente 2 cucharadas de bicarbonato de sodio en un litro de agua.
- 3.** Lave los estantes con un detergente suave.
- 4.** Escurra el exceso de agua de la esponja o paño antes de limpiar el área de los botones de control o cualquier pieza eléctrica.
- 5.** Lave el exterior del enfriador con agua tibia y un detergente líquido suave. Aclárelo bien y séquelo con un paño suave y limpio.

Cortes de energía eléctrica

La mayoría de los cortes de energía eléctrica se corrigen en unas pocas horas y no debería afectar la temperatura de su electrodoméstico si minimiza el número de veces que abre la puerta. Si el suministro eléctrico estará cortado por un período prolongado, debe tomar las medidas adecuadas para proteger el contenido del aparato.

Traslado del enfriador de vinos

- 1.** Retire todos los elementos.
- 2.** Pegue con cinta adhesiva todos los elementos sueltos (estantes) dentro de su electrodoméstico.
- 3.** Gire el pie ajustable hasta la base para evitar daños.
- 4.** Asegure la puerta con cinta adhesiva.
- 5.** Asegúrese de que el dispositivo permanezca firmemente en posición vertical durante el transporte. También, proteja el exterior del aparato con una manta o artículo similar.

Disponibilidad de repuestos

- Los termostatos, sensores de temperatura, placas de circuito impreso y fuentes de luz están disponibles por un período mínimo de siete años después de la salida al mercado de la última unidad del modelo.
- Los tiradores y bisagras de las puertas, las bandejas y las cestas están disponibles por un período mínimo de siete años y las juntas de las puertas por un período mínimo de diez años después de que la última unidad del modelo esté en el mercado.

GUÍA DE SOLUCIÓN DE PROBLEMAS

PROBLEMA	POSIBLE CAUSA
El enfriador de vinos no funciona.	No está conectado al suministro de energía.
	El dispositivo está apagado.
	Disyuntor disparado o un fusible quemado.
El enfriador de vinos no enfría lo suficiente.	Verifique la configuración del control de temperatura.
	El entorno externo puede requerir un ajuste de temperatura más alto.
	La puerta se abre con demasiada frecuencia.
	La puerta no está completamente cerrada.
	La junta de la puerta no sella correctamente.
Se enciende y apaga con frecuencia.	La temperatura ambiente es más alta de lo normal.
	Se ha añadido una gran cantidad de productos al refrigerador de vinos.
	La puerta se abre con demasiada frecuencia.
	La puerta no está completamente cerrada.
	El control de temperatura no está configurado correctamente.
La junta de la puerta no sella correctamente.	
La luz no funciona.	No está conectado al suministro de energía.
	Disyuntor disparado o un fusible quemado.
	La bombilla se quemó.
	El botón de luz está en "OFF".
Vibraciones.	Verifique para asegurarse de que el enfriador de vinos esté correctamente asentado y que no esté desnivelado.
El enfriador de vinos parece hacer demasiado ruido.	El ruido de sacudidas puede deberse al flujo de refrigerante, lo cual es normal.
	A medida que finaliza cada ciclo, es posible que escuche sonidos de gorgoteo causados por el flujo de refrigerante en el enfriador de vinos.
	La contracción y expansión de las paredes interiores puede provocar chasquidos y crujidos.
	El enfriador de vinos no está colocado correctamente, no está recto.
La puerta no cierra correctamente.	El enfriador de vinos no está colocado correctamente, no está recto.
	La puerta fue invertida y no se instaló correctamente.
	La junta está sucia.
	Los estantes están fuera de posición.

ÍNDICE

Instalação da cave de vinho	2
Indicações.....	2
Painel de controlo.....	3
Diagrama de armazenamento	4
Dimensões para a instalação.....	5
Remover as prateleiras	6
Função de abertura automática da porta.....	6
Temperatura recomendada para as BEBIDAS	7
Alarme de temperatura	7
Função de regulação da temperatura	7
CUIDADO E MANUTENÇÃO.....	8
Limpeza da cave de vinho.....	8
Interrupções de energia elétrica	8
Mudar a cave de vinho.....	8
Disponibilidade das peças	8
RESOLUÇÃO DE PROBLEMAS	9

INFORMAÇÃO



A informação do modelo conforme memorizada na base de dados do produto pode ser acedida entrando no seguinte sítio web e através da busca do identificador do seu modelo (*) que se encontra na etiqueta de classificação energética.

<https://eprel.ec.europa.eu/>

Para beneficiar de assistência completa, por favor registe o seu produto em www.register10.eu

Instalação da cave de vinho

Este aparelho é concebido para ser instalado como aparelho de encastre.

A revers\ao da porta não está prevista. Não tente revirar a porta. Este aparelho destina-se a ser utilizado apenas para a armazenagem do vinho.

Posicione a cave de vinho num pavimento que seja suficientemente forte para a suportar quando estiver totalmente carregado. Para estabilizar a cave de vinho, ajuste a perna frontal de nivelamento que se encontra por baixo da cave de vinho. Posicione a cave de vinho longe da luz solar direta e fontes de calor (fogão, aquecedor, radiador etc.).

A luz solar direta pode afetar o revestimento acrílico e as fontes de calor podem aumentar o consumo elétrico. Igualmente, as temperaturas ambientes extremamente baixas e as áreas húmidas podem comprometer o correto funcionamento do aparelho.







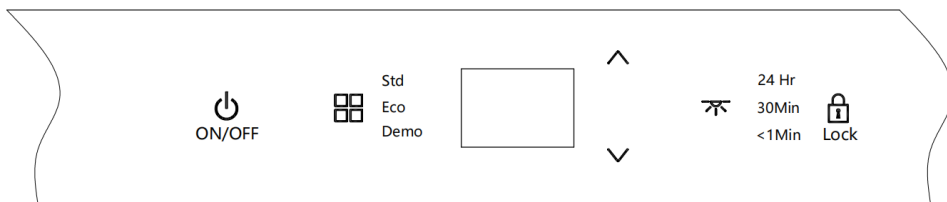

Ligue a cave de vinho a uma tomada de parede exclusiva, devidamente instalada, ligada à terra. Para qualquer dúvida sobre energia e/ou ligação à terra deve dirigir-se a um electricista certificado ou a um centro de serviços autorizado.

Indicações



- Guarde o vinho nas garrafas seladas;
- Evite sobrecarregar o aparelho;
- Abra a porta apenas se for necessário;
- Se a porta for aberta por longos períodos de tempo, pode provocar um aumento significativo da temperatura no interior do aparelho.
- Limpe regularmente os acessórios que entram em contato com as garrafas e os sistemas de drenagem acessíveis.
- Se o aparelho não for utilizado por longos períodos de tempo, é aconselhável desligá-lo, descongelá-lo, limpá-lo, secá-lo e deixar a porta aberta para evitar a formação de mofo no interior do aparelho.
- Não cubra as prateleiras com folha de alumínio ou qualquer outro material para prateleiras que possa impedir a circulação do ar;
- Se a cave de vinho for armazenada sem ser utilizada por longos períodos de tempo, é aconselhável, após uma limpeza adequada, deixar a porta aberta para que circule o ar no interior do aparelho e evitar a formação de maus odores, mofo e condensação.
- Este produto contém uma fonte de luz da classe de eficiência energética G.

Pannello di controllo della cantinetta vino



- 1.** Prima e mantenha premido este botão  durante 3 segundos para desligar o aparelho. Premindo suavemente pode ligá-lo de novo. Depois de ser alimentado com energia elétrica, o botão de alimentação será longo e luminoso.
- 2. Mudar os modos de funcionamento** 
A configuração predefinida é o modo „STD” (Standard) quando o aparelho é ligado à energia elétrica. Cada vez que premir o botão  irá alternar os três modos: STD, ECO e DEMO.
- 3. Mudar o modo da luz LED** 
A configuração predefinida é a luz acendida com 50% luminosidade quando a porta é aberta, luz apagada quando a porta está fechada. Cada vez que premir o botão  irá alternar modos diferentes: 24Hr, 30Min e 1Min.
 - **24 Hr** : A luz permanecerá constantemente acendida sem importar se a porta estiver aberta ou fechada. (100% luminosidade quando a porta está aberta e 50% luminosidade quando a porta está fechada).
 - **30 Min** : Função de desligar-atraso A: 100% luminosidade quando a porta está aberta. 50% luminosidade quando a porta está fechada e a luz LED irá apagar-se automaticamente depois de 30 minutos.
 - **1 Min** : Função de desligar-atraso B. 100% luminosidade quando a porta está aberta. 50% luminosidade quando a porta está fechada e a luz LED irá apagar-se automaticamente depois de 1 minuto.
- 4. Ajuste de temperatura (botão 'up')** 
Prima este botão para aumentar a temperatura em passos de um grau. Uma vez atingido o valor limite superior de 18°C, a temperatura definida não será alterada.
- 5. Ajuste de temperatura (botão 'down')** 
Prima este botão para diminuir a temperatura em passos de um grau. Uma vez atingido o valor limite inferior de 5°C, a temperatura definida não será alterada.
- 6. Conversão para Celsius e Fahrenheit.**
Prima e mantenha premido  e  durante 3 segundos para converter em graus C e F. O visor ilumina uma vez configurada a temperatura desejada.

7. Botão de bloqueio de teclas

A configuração predefinida é de desbloquear uma vez que o aparelho é ligado a uma fonte de energia elétrica. Prima e mantenha premido o botão  durante 3 segundos para o bloquear. E prima de novo e mantenha premido este botão  durante 3 segundos para o desbloquear.

A faixa de temperatura : 5-18 °C.

O produto tem a função de memória quando o aparelho estiver desligado.

Diagrama de armazenamento

Total: max 19 garrafas

Bottle loading proposal#1
Shelf: full shelf (1) + half shelf (1)

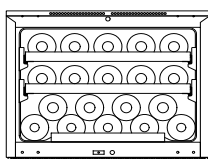

$$\begin{aligned} &(\varnothing 77) \times 5 \\ &+ \\ &(\varnothing 77) \times 5 \\ &+ \\ &(\varnothing 77) \times 9 \\ &= \\ &(\varnothing 77) \times 19 \\ &\text{Total: 19} \end{aligned}$$

Bottle loading proposal#2
shelf design is same as proposal#1

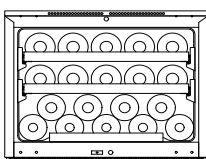

$$\begin{aligned} &(\varnothing 82.4) \times 5 \\ &+ \\ &(\varnothing 82.4) \times 5 \\ &+ \\ &(\varnothing 77) \times 9 \\ &= \\ &(\varnothing 82.4) \times 10 + (\varnothing 77) \times 9 \\ &\text{Total: 19} \end{aligned}$$

Bottle loading proposal#3
shelf design is same as proposal#1

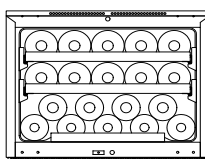

$$\begin{aligned} &(\varnothing 90) \times 5 \\ &+ \\ &(\varnothing 90) \times 5 \\ &+ \\ &(\varnothing 77) \times 9 \\ &= \\ &(\varnothing 90) \times 10 + (\varnothing 77) \times 9 \\ &\text{Total: 19} \end{aligned}$$

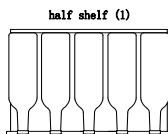

Bordeaux

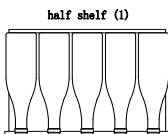

Burgundy

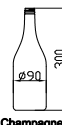
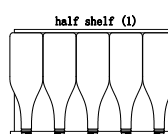

Champagne

NOTA: A configuração mais económica é não aplicar a prateleira para os alimentos no interior.

Dimensões para a instalação

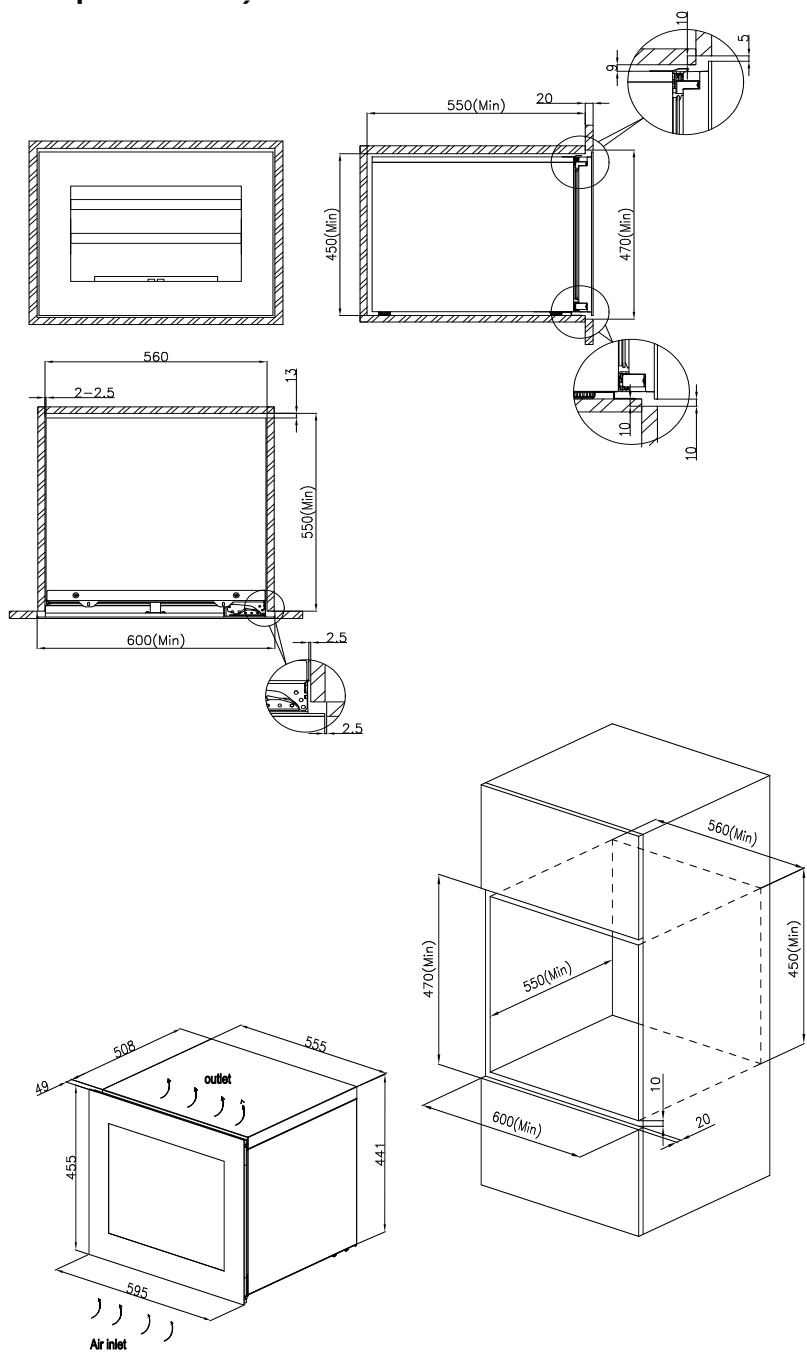

Remover as prateleiras

Para evitar danos à junta da porta, certificar-se de que a porta está totalmente aberta quando remover as prateleiras do compartimento das guias. Para remover as prateleiras :

1. Puxe completamente a prateleira que deseja remover. (Fig. A)
2. Puxe a prateleira para você para remover o clipe. (Fig. B)
3. Mantendo a corrediça da prateleira com ambas as mãos, puxe a prateleira para cima em posição horizontal. (Fig. C)

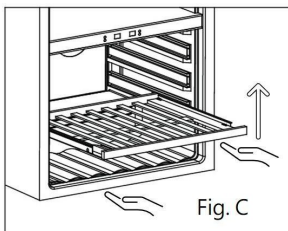
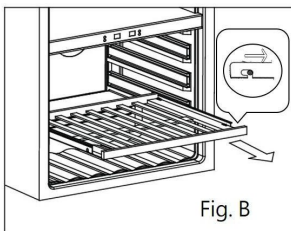
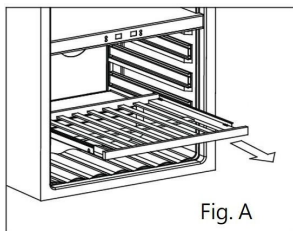

Função de abertura automática da porta



Adjusting knob

A função de abertura automática da porta funciona premindo o interruptor que se encontra em frente do aparelho pelo botão rotativo da porta para a abrir. A distância de abertura da porta pode alterar-se por causa das vibrações e de outros fatores em trânsito que possam tornar imperceptível a função de abertura automática da porta ou deixar de ser normalmente utilizada.

Por favor, verifique a distância entre o botão rotativo e o interruptor quando a porta está fechada e ajuste a distância mais adequada rodando o botão rotativo. Se a porta abrir automaticamente depois de ligar o aparelho, isto significa que a distância entre o botão rotativo e o interruptor é muito curta. Se não houver nenhuma ação quando pressiona mais forte a porta, isto significa que a distância entre o botão rotativo e o interruptor é muito longe.

Se a porta abrir facilmente mesmo tocando suavemente, isto significa que a distância entre o botão rotativo e o interruptor é muito curta.

Por favor, ajuste o botão rotativo com base num 1/4 de um círculo nos casos acima mencionados: rode para a esquerda, o botão rotativo encontra-se no exterior da porta; rode para a direita, o botão encontra-se no interior da porta.

Temperatura recomendada para as BEBIDAS

As seguintes temperaturas (aproximadas) são recomendadas para o consumo de vinho :

Para a conservação de todos os TIPOS DE VINHO	12 - 14 °C
Champagne NV, vinhos espumantes	6 °C
Champagne Vintage	10 °C
Semillon, Sauvignon Blanc branco seco	8 °C
Gewürztraminer, Riesling branco seco	10 °C
Chardonnay branco seco	10 °C
Chardonnay Vintage	14 °C
Sauternes Monbaillac branco doce, vinho de vindima tardia	10 °C
Sauternes vintage branco seco	14 °C
Beaujolais	13 °C
Pinot Noir Tinto	16 °C
Pinot Noir Vintage tinto	18 °C
Grenache, Syrah tinto	16 °C
Cabernet tinto, Merlot, vinhos franceses, australianos, vinhos da Nova Zelândia, vinhos chilenos, argentinos, italianos, espanhóis, californianos	18 °C

Alarme de temperatura

Se a temperatura interior for superior a 23°C, o símbolo „HI” será mostrado no visor e, depois de uma hora, o alarme sonoro irá ser emitido continuamente. Isso informa você que a temperatura interior é muito alta, por favor, verifique o motivo. Se a temperatura interior for inferior a 0°C, o símbolo „LO” será mostrado no visor e o alarme sonoro e o indicador luminoso de avaria irão acender ao mesmo tempo.

Função de regulação da temperatura

Em caso de uma falha de energia, a cave de vinho pode lembrar as configurações de temperatura anteriores, e após a recuperação de energia, a temperatura da cave de vinho será reposta para a temperatura predefinida antes do desligamento.

Nota : Em caso de uma falha de energia, a cave de vinho pode lembrar as configurações de temperatura anteriores, e após a recuperação de energia, a temperatura da cave de vinho será reposta para a temperatura predefinida antes do desligamento.

CUIDADO E MANUTENÇÃO

Limpeza da cave de vinho

- 1.** Desligue o aparelho da alimentação elétrica, desligue a ficha da tomada e remova todos os acessórios, incluindo as prateleiras e a grelha.
- 2.** Lave o interior com água morna e uma solução de bicarbonato de sódio. A solução deve ser de 2 colheres de bicarbonato de sódio para um litro de água.
- 3.** Lave as prateleiras numa solução de detergente suave.
- 4.** Seque completamente a esponja ou o pano quando quer limpar a área dos botões de controlo ou qualquer parte elétrica.
- 5.** Lave o exterior da cave com água morna e um detergente líquido suave. Enxague com água e seque com um pano macio.

Interrupções de energia elétrica

A maioria das interrupções de energia são corrigidas em poucas horas e não deveria afetar a temperatura do seu aparelho se minimizar o número de vezes que a porta é aberta. Se a alimentação for interrompida por um período de tempo mais longo, teme as medidas adequadas para proteger os acessórios no interior do aparelho.

Mudar a cave de vinho

- 1.** Remova todos os acessórios.
- 2.** Prenda com fita adesiva todos os acessórios (prateleiras) que se encontram no interior do seu aparelho.
- 3.** Rode a perna ajustável até à base para evitar danos.
- 4.** Prenda a porta com fita adesiva.
- 5.** Assegure-se de que o aparelho se mantém na posição vertical durante o transporte. Igualmente, proteja o exterior do aparelho com um cobertor ou item similar.

Disponibilidade das peças

- Os termostatos, os sensores de temperatura, as placas de circuito impresso e as fontes de luz estarão disponíveis por um período mínimo de sete anos a partir da introdução no mercado da última unidade do modelo.
- Os puxadores das portas, as dobradiças, bandejas e cestas estarão disponíveis por um período mínimo de sete anos e as juntas das portas por um período mínimo de dez anos a partir da introdução no mercado da última unidade do modelo.

RESOLUÇÃO DE PROBLEMAS

PROBLEMA	CAUSA POSSÍVEL
A cave de vinho não funciona.	Não está ligada a uma tomada
	O aparelho está desligado.
	O disjuntor disparou ou o fusível está queimado.
A cave de vinhos não está fria o suficiente.	Verifique a configuração do controlo de temperatura.
	Possivelmente, a alta temperatura ambiente pode exigir a regulação do aparelho para uma temperatura mais alta.
	A porta é aberta demasiadas vezes.
	A porta não está totalmente fechada.
	A junta da porta não veda adequadamente.
Liga e desliga com frequência.	A temperatura ambiente é mais quente do que o normal.
	Uma grande quantidade de produtos foi adicionada na cave de vinho.
	A porta é aberta demasiadas vezes.
	A porta não está totalmente fechada.
	O controlo de temperatura não foi corretamente configurado.
	A junta da porta não veda adequadamente.
A luz não funciona.	Não está ligada a uma tomada.
	O disjuntor disparou ou o fusível está queimado.
	O LED queimou-se.
	O botão luminoso está apagado „OFF“.
Vibrações.	Verifique que a cave de vinho esteja nivelada e adequadamente colocada.
A cave de vinho faz muito barulho.	O ruído de trepidação pode vir do fluxo do refrigerante, o que é normal.
	Uma vez concluído um ciclo, é possível ouvir sons semelhantes ao de água a correr causados pelo agente frigorífico na cave de vinho.
	A contração e a expansão das paredes interiores pode causar estalos e ruídos de crepitação.
	A cave de vinho não está adequadamente colocada, não está nivelada.
A porta não se fecha adequadamente.	A cave de vinho não está adequadamente colocada, não está nivelada.
	A porta foi invertida e não montada corretamente.
	A junta está suja.
	As prateleiras estão fora de posição.

ΠΕΡΙΕΧΟΜΕΝΑ

Εγκατάσταση του ψυγείου κρασιών	2
Οδηγίες.....	2
Πίνακας ελέγχου του ψυγείου κρασιών	3
Διαστάσεις εγκατάστασης	4
Αφαίρεση ραφιών.....	4
Αφαίρεση ραφιών	5
Λειτουργία αυτόματου ανοίγματος πόρτας	6
Συνιστώμενη θερμοκρασία ΠΟΤΩΝ	7
Συναγερμός θερμοκρασίας	7
Λειτουργία επαναφοράς θερμοκρασίας.....	7
ΦΡΟΝΤΙΔΑ ΚΑΙ ΣΥΝΤΗΡΗΣΗ.....	8
Καθαρισμός του ψυγείου κρασιών	8
Διακοπές ρεύματος.....	8
Μεταφορά του ψυγείου κρασιών	8
Διαθεσιμότητα ανταλλακτικών	8
ΟΔΗΓΟΣ ΑΝΤΙΜΕΤΩΠΙΣΗΣ ΠΡΟΒΛΗΜΑΤΩΝ	9



ΠΛΗΡΟΦΟΡΙΕΣ



ENERGY



SUPPLIER'S NAME

MODEL IDENTIFIER

(*)

A

A

Η πρόσβαση στις πληροφορίες για το μοντέλο όπως είναι αποθηκευμένες στη βάση δεδομένων για τα προϊόντα είναι εφικτή με την είσοδο στον παρακάτω ιστότοπο και την αναζήτηση για το αναγνωριστικό του μοντέλου (*) της συσκευής σας που αναφέρεται στην ετικέτα ενεργειακής σήμανσης.

<https://eprel.ec.europa.eu/>

Για να επωφεληθείτε από πλήρη υποστήριξη, παρακαλείστε να καταχωρίσετε το προϊόν σας στο www.register10.eu

Εγκατάσταση του ψυγείου κρασιών

Αυτή η συσκευή έχει σχεδιαστεί για εγκατάσταση ως εντοιχιζόμενη οικιακή συσκευή (πλήρως ενσωματωμένη). (Δείτε το αυτοκόλλητο που αφορά τη θέση εγκατάστασης στο πίσω μέρος της συσκευής).

Δεν παρέχεται δυνατότητα αναστροφής της πόρτας. Μην επιχειρήσετε να αντιστρέψετε την πόρτα. Αυτή η συσκευή προορίζεται αποκλειστικά για τη φύλαξη κρασιού.

Τοποθετήστε το ψυγείο κρασιών σε δάπεδο αρκετά ισχυρό ώστε να το υποστηρίξει όταν είναι πλήρως φορτωμένο. Για να τοποθετήσετε το ψυγείο κρασιών σε οριζόντια θέση, ρυθμίστε το μπροστινό ρυθμιζόμενο πόδι που βρίσκεται στο κάτω μέρος του ψυγείου. Τοποθετήστε το ψυγείο κρασιών μακριά από το άμεσο ηλιακό φως και από πηγές θερμότητας (κουζίνα, θερμαντικά σώματα, καλοριφέρ κ.λπ.).

Το άμεσο ηλιακό φως μπορεί να επηρεάσει την ακρυλική επένδυση, ενώ οι πηγές θερμότητας μπορούν να αυξήσουν την κατανάλωση ηλεκτρικής ενέργειας. Επιπλέον, πολύ χαμηλές θερμοκρασίες περιβάλλοντος και υγρές περιοχές ενδέχεται να προκαλέσουν δυσλειτουργία της συσκευής.

Συνδέστε το ψυγείο κρασιών σε αποκλειστική πρίζα τοίχου, κατάλληλα εγκατεστημένη, με γείωση. Οποιαδήποτε ερώτηση σχετικά με την τροφοδοσία ή/και τη γείωση πρέπει να απευθύνεται σε εξουσιοδοτημένο ηλεκτρολόγο ή σε εξουσιοδοτημένο κέντρο σέρβις προϊόντων.

Οδηγίες

- Φυλάξτε το κρασί σε σφραγισμένα μπουκάλια.
- Αποφύγετε την υπερφόρτωση της συσκευής.
- Μην ανοίγετε την πόρτα εκτός αν είναι απαραίτητο.
- Το άνοιγμα της πόρτας για μεγάλες χρονικές περιόδους μπορεί να προκαλέσει σημαντική αύξηση της θερμοκρασίας στα διαμερίσματα της συσκευής.
- Καθαρίζετε τακτικά τις επιφάνειες που μπορεί να έρθουν σε επαφή με τα μπουκάλια και τα προσβάσιμα συστήματα αποστράγγισης.
- Εάν η συσκευή ψύξης παραμείνει κενή για μεγάλο χρονικό διάστημα, συνιστάται να την απενεργοποιήσετε, να την ξεπαγώσετε, να την καθαρίσετε, να την στεγνώσετε και να αφήσετε την πόρτα ανοιχτή για να αποφευχθεί η δημιουργία μούχλας στο εσωτερικό της συσκευής.
- Μην καλύπτετε τα ράφια με αλουμινόχαρτο ή οποιοδήποτε άλλο υλικό που θα μπορούσε να εμποδίσει την κυκλοφορία του αέρα.
- Σε περίπτωση που το ψυγείο κρασιών αποθηκευτεί χωρίς να χρησιμοποιείται για μεγάλα χρονικά διαστήματα, συνιστάται, μετά από προσεκτικό καθαρισμό, να αφήσετε την πόρτα μισάνοιχτη για να επιτρέψετε την κυκλοφορία του αέρα στο εσωτερικό της συσκευής και να αποφύγετε τυχόν συσώρευση υγρασίας, μούχλας ή οσμών.
- Αυτό το προϊόν περιέχει μια φωτεινή πηγή ενεργειακής απόδοσης κατηγορίας G.

Πίνακας Ελέγχου του Ψυγείου Κρασιών

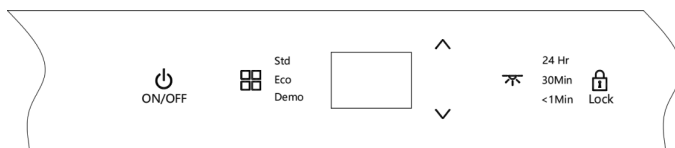

1. Πατήστε και κρατήστε πατημένο αυτό το κουμπί (⏻) για 3 δευτερόλεπτα για να απενεργοποιήσετε τη συσκευή. Με ένα απαλό πάτημα, η συσκευή θα ενεργοποιηθεί ξανά. Μετά τη σύνδεση στην παροχή ρεύματος, το κουμπί ενεργοποίησης θα παραμείνει φωτεινό και αναμμένο.
2. **Αλλαγή τρόπων λειτουργίας**
 Η προεπιλεγμένη ρύθμιση είναι ο τρόπος "STD" (Κανονικός/ Standard) όταν η συσκευή συνδέεται στο ηλεκτρικό ρεύμα. Κάθε πάτημα του κουμπιού θα εναλλάσσει τους τρεις τρόπους: STD, ECO και DEMO.
3. **Αλλαγή τρόπου φωτισμού LED**
 Η προεπιλεγμένη ρύθμιση είναι φως αναμμένο με 50% φωτεινότητα όταν η πόρτα είναι ανοιχτή και φως σβηστό όταν η πόρτα είναι κλειστή. Κάθε πάτημα του κουμπιού θα εναλλάσσει τις διάφορες λειτουργίες: 24Ω, 30Λεπτά και 1Λεπτό.
 - **24 Ωρες:** Ο φωτισμός θα παραμείνει συνεχώς αναμμένος, ανεξάρτητα από το αν η πόρτα είναι ανοιχτή ή κλειστή. (100% φωτεινότητα όταν η πόρτα είναι ανοιχτή και 50% φωτεινότητα όταν η πόρτα είναι κλειστή).
 - **30 Λεπτά:** Λειτουργία καθυστερημένης απενεργοποίησης A: 100% φωτεινότητα όταν η πόρτα είναι ανοιχτή. 50% φωτεινότητα όταν η πόρτα είναι κλειστή και ο φωτισμός LED θα σβήσει αυτόματα μετά από 30 λεπτά.
 - **1 Λεπτό:** Λειτουργία καθυστερημένης απενεργοποίησης B: 100% φωτεινότητα όταν η πόρτα είναι ανοιχτή. 50% φωτεινότητα όταν η πόρτα είναι κλειστή και ο φωτισμός LED θα σβήσει αυτόματα μετά από ένα λεπτό.
4. **Ρύθμιση θερμοκρασίας (κουμπί 'up')**
 Πατήστε αυτό το κουμπί για να αυξήσετε τη θερμοκρασία κατά βήματα του ενός βαθμού. Όταν η ρύθμιση φτάσει στο ανώτατο όριο θερμοκρασίας των 18°C, η θερμοκρασία δεν θα αλλάξει περαιτέρω.
5. **Ρύθμιση θερμοκρασίας (κουμπί 'down')**
 Πατήστε αυτό το κουμπί για να μειώσετε τη θερμοκρασία κατά βήματα του ενός βαθμού. Όταν η ρύθμιση φτάσει στο κατώτατο όριο θερμοκρασίας των 5°C, η θερμοκρασία δεν θα αλλάξει περαιτέρω.
6. **Εναλλαγή μεταξύ Κελσίου και Φαρενάιτ**
 Πατήστε και κρατήστε πατημένα τα κουμπιά και για 3 δευτερόλεπτα για να εναλλάξετε μεταξύ °C και °F. Η φωτεινή ένδειξη θα ανάψει στη θερμοκρασία που έχει οριστεί.
7. **Κουμπί κλειδώματος πλήκτρων**
 Η προεπιλεγμένη ρύθμιση είναι το ξεκλειδωτό όταν η συσκευή συνδέεται στην πηγή ρεύματος. Πατήστε και κρατήστε πατημένο το κουμπί για 3 δευτερόλεπτα για να το κλειδώσετε. Πατήστε ξανά και κρατήστε πατημένο το ίδιο κουμπί για 3 δευτερόλεπτα για να το ξεκλειδώσετε.

Εύρος ελέγχου θερμοκρασίας: 5 - 18 °C

Το προϊόν διαθέτει λειτουργία μνήμης απενεργοποίησης.

Διάγραμμα αποθήκευσης

Σύνολο: μέγιστο 19 φιάλες

Bottle loading proposal#1

Shelf: full shelf (1) + half shelf (1)

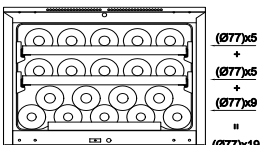

Total: 19

Bottle loading proposal#2

shelf design is same as proposal#1

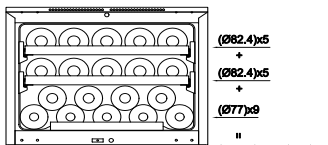

Total: 19

Bottle loading proposal#3

shelf design is same as proposal#1

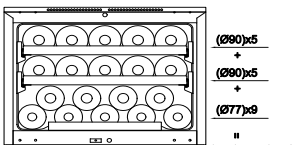

Total: 19

half shelf (1)

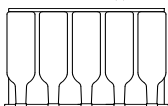

half shelf (1)

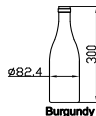
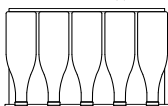

half shelf (1)

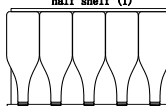

ΣΗΜΕΙΩΣΗ: Η πιο οικονομική διαμόρφωση απαιτεί το συρτάρι για τα τρόφιμα να μην είναι τοποθετημένο στη συσκευή.

Διαστάσεις εγκατάστασης

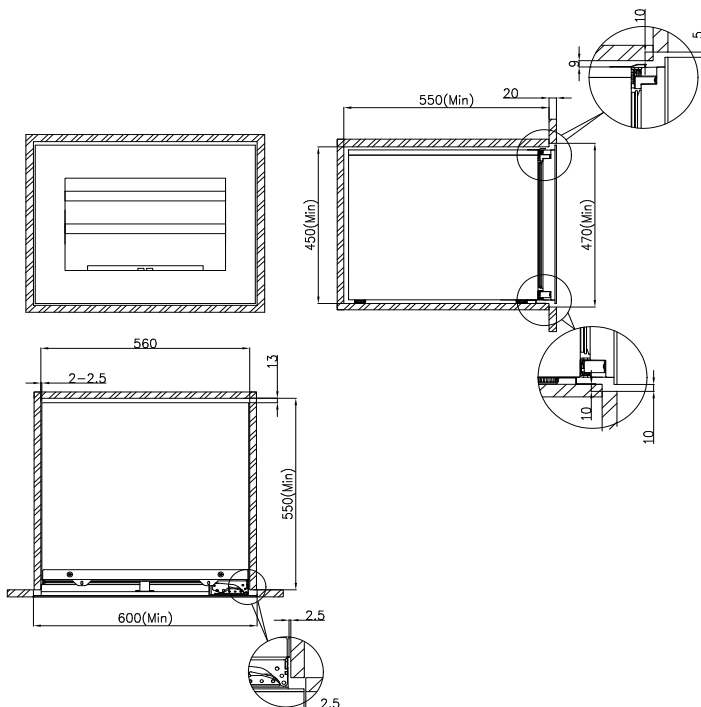

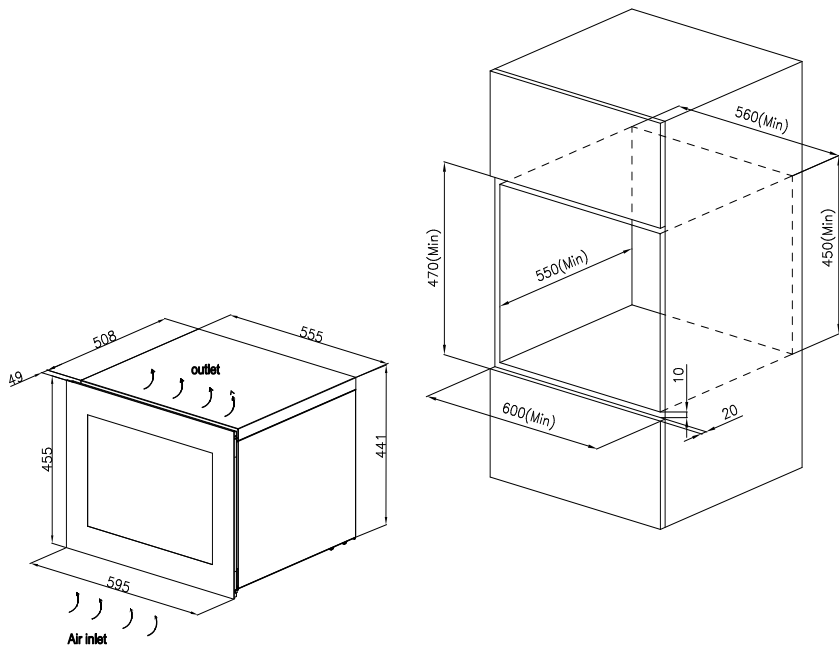

Αφαίρεση ραφιών

Για να αποτρέψετε την καταστροφή του στεγανοποιητικού της πόρτας, βεβαιωθείτε ότι η πόρτα είναι πλήρως ανοιχτή όταν αφαιρείτε τα ράφια από τον οδηγό του διαμερίσματος.

Για να αφαιρέσετε τα ράφια:

1. Τραβήξτε πλήρως το ράφι που θέλετε να αφαιρέσετε. (Εικόνα Α)
2. Τραβήξτε το ράφι προς το μέρος σας μέχρι να ελευθερωθεί το άκρο του. (Εικόνα Β)
3. Κρατώντας τον οδηγό του ραφιού και με τα δύο χέρια, σπρώξτε το ράφι προς τα πάνω οριζόντια. (Εικόνα C)

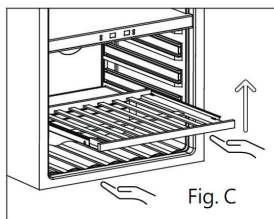
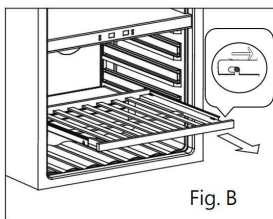
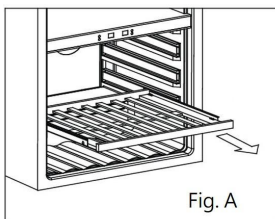

Η λειτουργία αυτόματου ανοίγματος της πόρτας



Adjusting knob

Η λειτουργία αυτόματου ανοίγματος της πόρτας λειτουργεί πατώντας τον διακόπτη που βρίσκεται στο μπροστινό μέρος της συσκευής μέσω του περιστρεφόμενου κουμπιού στην πόρτα για να ενεργοποιηθεί η ενέργεια ανοίγματος.

Η απόσταση ανοίγματος της πόρτας μπορεί να μεταβληθεί λόγω δονήσεων και άλλων παραγόντων κατά τη

μεταφορά, οι οποίοι μπορεί να καταστήσουν τη λειτουργία αυτόματου ανοίγματος της πόρτας δυσδιάκριτη ή αδύνατη να χρησιμοποιηθεί κανονικά.

Παρακαλούμε ελέγξτε την απόσταση μεταξύ του περιστρεφόμενου κουμπιού και του διακόπτη όταν η πόρτα είναι κλειστή και ρυθμίστε την στην καταλληλότερη απόσταση περιστρέφοντας το περιστρεφόμενο κουμπί. Αν η πόρτα ανοίγει αυτόματα μετά την εκκίνηση της συσκευής, αυτό υποδεικνύει ότι η απόσταση μεταξύ του περιστρεφόμενου κουμπιού και του διακόπτη είναι πολύ μικρή.

Αν δεν υπάρχει καμία ανταπόκριση, ακόμα κι όταν πιέσετε δυνατά την πόρτα, αυτό υποδεικνύει ότι η απόσταση μεταξύ του περιστρεφόμενου κουμπιού και του διακόπτη είναι πολύ μεγάλη. Αν η πόρτα ανοίγει αυτόματα ακόμα και με ένα ελαφρύ άγγιγμα, αυτό υποδεικνύει ότι η απόσταση μεταξύ του περιστρεφόμενου κουμπιού και του διακόπτη είναι πολύ μικρή.

Παρακαλούμε ρυθμίστε το περιστρεφόμενο κουμπί κατά 1/4 του κύκλου στις παραπάνω περιπτώσεις: περιστρέψτε προς τα αριστερά για να επεκτείνεται το κουμπί εκτός του πλαισίου της πόρτας· περιστρέψτε προς τα δεξιά για να εισχωρεί το κουμπί μέσα στο πλαίσιο της πόρτας.

Η συνιστώμενη θερμοκρασία για ΠΟΤΑ

Οι παρακάτω (κατά προσέγγιση) θερμοκρασίες συνιστώνται για την κατανάλωση κρασιού:

Για την κατάλληλη αποθήκευση ΟΛΩΝ ΤΩΝ ΕΙΔΩΝ ΚΡΑΣΙΟΥ	12 – 14 °C
Champagne NV, αφρώδη κρασιά	6 °C
Champagne Vintage	10 °C
Semillon, Sauvignon Blanc ξηρό λευκό	8 °C
Gewürztraminer, Riesling ξηρό λευκό:	10 °C
Chardonnay ξηρό λευκό	10 °C
Chardonnay Vintage:	14 °C
Sauternes Monbazillac γλυκό λευκό, κρασιά όψιμου τρύγου	10 °C
Sauternes Vintage ξηρό λευκό	14 °C
Beaujolais	13 °C
Pinot Noir κόκκινο	16 °C
Pinot Noir Vintage κόκκινο	18 °C
Grenache, Syrah κόκκινο	16 °C
Cabernet κόκκινο, Merlot, γαλλικά, αυστραλιανά, νεοζηλανδέζικα, χιλιανά, αργεντινά, ιταλικά, ισπανικά, καλιφορνέζικα κρασιά	18 °C

Συναγερός Θερμοκρασίας

Εάν η εσωτερική θερμοκρασία είναι μεγαλύτερη από 23°C, το σύμβολο «**HI**» θα εμφανιστεί στον πίνακα ελέγχου και, μετά από μία ώρα, θα ενεργοποιηθεί συνεχής ηχητικός συναγερός. Αυτό σας ενημερώνει ότι η εσωτερική θερμοκρασία είναι πολύ υψηλή· παρακαλούμε ελέγξτε την αιτία.

Εάν η εσωτερική θερμοκρασία είναι μικρότερη από 0°C, το σύμβολο «**LO**» θα εμφανιστεί στον πίνακα ελέγχου, και ο ηχητικός συναγερός μαζί με την φωτεινή ένδειξη βλάβης θα ενεργοποιηθούν ταυτόχρονα.

Λειτουργία Επαναφοράς Θερμοκρασίας

Σε περίπτωση διακοπής ρεύματος, ο Ψυκτήρας Κρασιών μπορεί να θυμάται τις προηγούμενες ρυθμίσεις θερμοκρασίας. Όταν αποκατασταθεί η παροχή ρεύματος, η θερμοκρασία του Ψυκτήρα θα επιστρέψει στη ρυθμισμένη θερμοκρασία πριν από τη διακοπή.

Σημείωση: Σε περίπτωση διακοπής ρεύματος, ο Ψυκτήρας Κρασιών θυμάται τις προηγούμενες ρυθμίσεις θερμοκρασίας και, όταν αποκατασταθεί η παροχή ρεύματος, η θερμοκρασία θα επανέλθει στην ίδια ρυθμισμένη θερμοκρασία όπως πριν τη διακοπή.

ΦΡΟΝΤΙΔΑ ΚΑΙ ΣΥΝΤΗΡΗΣΗ

Καθαρισμός του Ψυκτήρα Κρασιών

1. Απενεργοποιήστε την παροχή ρεύματος, αποσυνδέστε τη συσκευή από την πρίζα και αφαιρέστε όλα τα αντικείμενα, συμπεριλαμβανομένων των ραφιών και της σχάρας.
2. Πλύνετε τις εσωτερικές επιφάνειες με χλιαρό νερό και ένα διάλυμα μαγειρικής σόδας. Το διάλυμα πρέπει να αποτελείται από περίπου 2 κουταλιές σόδας ανά λίτρο νερού.
3. Πλύνετε τα ράφια με ένα απαλό απορρυπαντικό.
4. Στύψτε το περιττό νερό από το σφουγγάρι ή το πανί όταν καθαρίζετε την περιοχή των κουμπιών ελέγχου ή οποιαδήποτε ηλεκτρικά μέρη.
5. Πλύνετε το εξωτερικό μέρος του Ψυκτήρα με χλιαρό νερό και ήπιο υγρό απορρυπαντικό. Ξεπλύνετε καλά και στεγνώστε με ένα καθαρό, απαλό πανί.

Διακοπές ρεύματος

Οι περισσότερες διακοπές ρεύματος διαρκούν λίγες ώρες και δεν θα επηρεάσουν τη θερμοκρασία της συσκευής σας, εφόσον ελαχιστοποιήσετε το άνοιγμα της πόρτας. Εάν η παροχή διακοπεί για μεγαλύτερο χρονικό διάστημα, πρέπει να λάβετε τα κατάλληλα μέτρα για την προστασία των αντικειμένων στο εσωτερικό της συσκευής.

Μετακίνηση του Ψυκτήρα Κρασιών

1. Αφαιρέστε όλα τα αντικείμενα.
2. Στερεώστε με κολλητική ταινία όλα τα ελεύθερα αντικείμενα (ράφια) μέσα στη συσκευή.
3. Περιστρέψτε το ρυθμιζόμενο πόδι μέχρι τη βάση για να αποφύγετε τυχόν ζημιά.
4. Στερεώστε την πόρτα με κολλητική ταινία.
5. Βεβαιωθείτε ότι η συσκευή παραμένει ασφαλής σε όρθια θέση κατά τη μεταφορά. Προστατέψτε επίσης το εξωτερικό της συσκευής με μια κουβέρτα ή κάποιο παρόμοιο υλικό.

Διαθεσιμότητα Ανταλλακτικών

- Οι θερμοστάτες, οι αισθητήρες θερμοκρασίας, οι πλακέτες τυπωμένου κυκλώματος και οι πηγές φωτισμού είναι διαθέσιμα για τουλάχιστον επτά χρόνια από την εισαγωγή της τελευταίας μονάδας του μοντέλου στην αγορά.
- Οι λαβές πορτών, οι μεντεσέδες, οι δίσκοι και τα καλάθια είναι διαθέσιμα για τουλάχιστον επτά χρόνια, ενώ τα λάστιχα πορτών για τουλάχιστον δέκα χρόνια από την εισαγωγή της τελευταίας μονάδας του μοντέλου στην αγορά.

ΟΔΗΓΟΣ ΑΝΤΙΜΕΤΩΠΙΣΗΣ ΠΡΟΒΛΗΜΑΤΩΝ

ΠΡΟΒΛΗΜΑ	ΠΙΘΑΝΗ ΑΙΤΙΑ
Το ψυγείο κρασιών δεν λειτουργεί.	Δεν είναι συνδεδεμένο στην πρίζα.
	Η συσκευή είναι απενεργοποιημένη.
	Έχει πέσει ο διακόπτης ρεύματος ή έχει καεί μία ασφάλεια.
Το ψυγείο κρασιών δεν ψύχει αρκετά.	Ελέγξτε τη ρύθμιση της θερμοκρασίας.
	Η εξωτερική θερμοκρασία ίσως απαιτεί υψηλότερη ρύθμιση.
	Η πόρτα ανοίγει πολύ συχνά.
	Η πόρτα δεν είναι πλήρως κλειστή.
Η συσκευή ξεκινά και σταματά συχνά.	Το λάστιχο της πόρτας δεν σφραγίζει σωστά.
	Η θερμοκρασία του δωματίου είναι υψηλότερη από το φυσιολογικό.
	Έχει προστεθεί μεγάλη ποσότητα προϊόντων στο ψυγείο.
	Η πόρτα ανοίγει πολύ συχνά.
	Η πόρτα δεν είναι πλήρως κλειστή.
Ο φωτισμός δεν λειτουργεί.	Η ρύθμιση θερμοκρασίας δεν είναι σωστή.
	Το λάστιχο της πόρτας δεν σφραγίζει σωστά.
	Η συσκευή δεν είναι συνδεδεμένη στην πρίζα.
	Έχει πέσει ο διακόπτης ρεύματος ή έχει καεί μία ασφάλεια.
	Η λάμπα έχει καεί.
Δονήσεις.	Ο διακόπτης φωτισμού είναι στη θέση «OFF».
	Βεβαιωθείτε ότι το ψυγείο κρασιών είναι τοποθετημένο σωστά και σε επίπεδη επιφάνεια.
Το ψυγείο κρασιών φαίνεται να κάνει θόρυβο.	Θόρυβος από τρεμούλιασμα λόγω ροής ψυκτικού υγρού, κάτι που είναι φυσιολογικό.
	Ήχοι γουργουρίσματος που προέρχονται από τη ροή του ψυκτικού υγρού καθώς ολοκληρώνεται κάθε κύκλος.
	Διαστολή και συστολή των εσωτερικών τοιχωμάτων προκαλεί ήχους σπασίματος.
	Το ψυγείο κρασιών δεν είναι τοποθετημένο σωστά ή δεν είναι επίπεδο.
Η πόρτα δεν κλείνει σωστά.	Το ψυγείο κρασιών δεν είναι τοποθετημένο σωστά ή δεν είναι επίπεδο.
	Η πόρτα έχει αντιστραφεί και δεν έχει εγκατασταθεί σωστά.
	Το λάστιχο είναι βρώμικο.
	Τα ράφια έχουν μετακινηθεί.

