



**IT** Frigorifero / Manuale per l'uso

**EN** Fridge / User Manual

**FR** Réfrigérateur / Guide D'utilisation

**NL** Koelkast / Handleiding

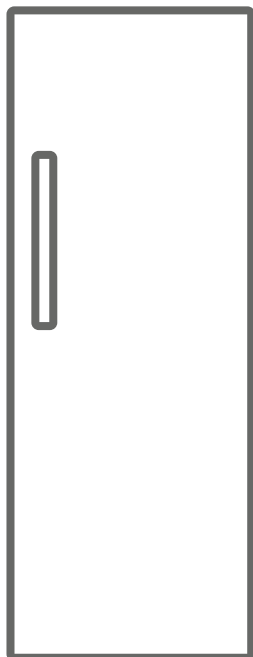





**HESETECVUG.50  
RLD60F4FXNC**

## Grazie per aver scelto questo prodotto.

Questo manuale utente contiene importanti informazioni di sicurezza e istruzioni sull'utilizzo e manutenzione del vostro apparecchio.

Prima di utilizzare il vostro apparecchio vi preghiamo di leggere questo manuale utente e di conservarlo per future consultazioni.

| Icona  | Tipologia                                | Significato  |
|--|--|--|
|  | <b>PERICOLO</b>                          | Rischio di lesioni gravi o morte                         |
|  | <b>RISCHIO DI FOLGORAZIONE ELETTRICA</b> | Rischio dovuto a tensioni pericolose                     |
|  | <b>INCENDIO</b>                          | Avvertenza; rischio di incendio / materiali infiammabili |
|  | <b>ATTENZIONE</b>                        | Rischio di lesioni o danni materiali                     |
|  | <b>IMPORTANTE</b>                        | Informazioni sul corretto funzionamento del sistema      |

# INDICE

|   |           |
|---|-----------|
| <b>1 ISTRUZIONI DI SICUREZZA .....</b>                            | <b>4</b>  |
| 1.1 Avvertenze Generali di Sicurezza .....                        | 4         |
| 1.2 Avvertenze di installazione .....                             | 10        |
| 1.3 Durante l'uso .....   | 11        |
| <b>2 DESCRIZIONE DELL'APPARECCHIO .....</b>                       | <b>13</b> |
| 2.1 Dimensioni .....  | 14        |
| <b>3 USO DELL'APPARECCHIO .....</b>                               | <b>15</b> |
| 3.1 Informazioni sulla tecnologia No-frost .....                  | 15        |
| 3.2 Display e pannello di controllo .....                         | 16        |
| 3.3 Funzionamento del frigorifero .....                           | 16        |
| 3.3.1 Indicatore di temperatura dello scomparto frigorifero ..... | 16        |
| 3.3.2 Modalità Super Cool (super freddo) .....                    | 16        |
| 3.3.3 Modalità Economy .....                                      | 17        |
| 3.3.4 Funzione Blocco Bambini .....                               | 17        |
| 3.3.5 Modalità Screen Saver (salvaschermo) .....                  | 17        |
| 3.3.6 Modalità Drink Cool .....                                   | 18        |
| 3.3.7 Modalità Mute .....   | 18        |
| 3.3.8 Funzione di allarme Porta Aperta .....                      | 18        |
| 3.4 Avvertenze relative alle impostazioni di temperatura .....    | 18        |
| 3.5 Funzioni aggiuntive .....                                     | 19        |
| 3.5.1 Fermabottiglie .....  | 19        |
| 3.5.2 Cassetto FrescoZero .....                                   | 19        |
| 3.5.3 Manopola del fresco ( <i>In alcuni modelli</i> ) .....      | 20        |
| <b>4 CONSERVAZIONE DEGLI ALIMENTI .....</b>                       | <b>20</b> |
| 4.1 Scomparto frigorifero .....                                   | 20        |
| <b>5 PULIZIA E MANUTENZIONE .....</b>                             | <b>21</b> |
| 5.1 Sbrinamento .....   | 22        |
| <b>6 TRASPORTO E RIPOSIZIONAMENTO .....</b>                       | <b>22</b> |
| 6.1 Trasporto e riposizionamento .....                            | 22        |
| 6.2 Inversione della porta .....                                  | 22        |
| <b>7 PRIMA DI CONTATTARE IL SERVIZIO ASSISTENZA .....</b>         | <b>23</b> |
| <b>8 SUGGERIMENTI PER IL RISPARMIO ENERGETICO .....</b>           | <b>25</b> |
| <b>9 DATI TECNICI .....</b>                                       | <b>26</b> |
| <b>10 INFORMAZIONI PER GLI ISTITUTI DI PROVA .....</b>            | <b>26</b> |
| <b>11 ASSISTENZA E SERVIZIO CLIENTI .....</b>                     | <b>26</b> |

# 1 ISTRUZIONI DI SICUREZZA

## 1.1 Avvertenze Generali di Sicurezza

Leggere con attenzione il presente manuale utente.

**⚠ATTENZIONE:** Evitare di ostruire le aperture di ventilazione presenti sul mobile dell'apparecchio o nella struttura di incasso.

**⚠ATTENZIONE:** Non usare dispositivi meccanici o altri mezzi per accelerare il processo di sbrinamento, eccetto quelli raccomandati dal produttore.

**⚠ATTENZIONE:** Non usare apparecchiature elettriche (es. apparecchi di riscaldamento, produttori di ghiaccio elettrici ecc.) all'interno di questo apparecchio, salvo siano del tipo raccomandato dal produttore.

**⚠ATTENZIONE:** Non sbrinare o pulire mai l'apparecchio con una pulitrice a vapore. Il vapore può raggiungere parti elettriche e provocare un cortocircuito con rischio di folgorazioni.

**⚠ATTENZIONE:** Fare attenzione a non arrecare danni al circuito refrigerante. Non utilizzare oggetti appuntiti o affilati per rimuovere la brina o il ghiaccio. È possibile danneggiare i raccordi del circuito refrigerante, cosa che rende inservibile l'apparecchio. Il gas fuoriuscendo per effetto della pressione, può provocare irritazioni agli occhi.

**⚠ATTENZIONE:** Quando si posiziona l'apparecchio, assicurarsi che il cavo di alimentazione non sia bloccato o danneggiato.

**⚠ATTENZIONE:** Non posizionare prese di corrente portatili multiple o alimentatori di corrente portatili multipli sul retro dell'apparecchio.

**⚠ATTENZIONE:** Al fine di evitare qualunque pericolo derivante da un posizionamento instabile dell'apparecchio, esso deve essere fissato secondo le istruzioni.

**⚠** All'interno del circuito frigorifero dell'apparecchio è contenuto il refrigerante isobutano (R600a), un gas naturale ad alto grado di compatibilità ambientale, che è comunque infiammabile.

> Durante il trasporto e l'installazione dell'apparecchio assicurarsi che nessuno dei componenti del circuito frigorifero venga danneggiato.

> In caso di danneggiamento del circuito frigorifero:

– evitare fiamme libere e fonti di accensione;

– ventilare bene l'ambiente in cui si trova l'apparecchio.

- Non conservare all'interno dell'apparecchio sostanze esplosive, come bombolette spray contenenti propellente infiammabile.

- L'apparecchio è destinato all'uso in abitazioni private e in altri contesti di tipo domestico quali:

- zone cucina per il personale di punti vendita, uffici e altri ambienti lavorativi;

- utilizzo presso agriturismi e da parte dei clienti di alberghi, motel e altre strutture di tipo residenziale;
  - bed and breakfast e strutture analoghe;
  - catering e applicazioni simili non di vendita al dettaglio.
- Se la spina dell'apparecchio non corrisponde alla presa elettrica, la spina deve essere sostituita da un servizio di assistenza autorizzato o da un elettricista qualificato al fine di evitare ogni rischio.
  - Il cavo di alimentazione dell'apparecchio è collegato ad una speciale spina dotata di messa a terra. Tale spina deve essere usata con una presa da 16 ampere con opportuna messa a terra. Se la vostra abitazione non dispone di tale presa, abbiate cura di farne installare una da un elettricista qualificato.
  - Questo apparecchio può essere utilizzato solo da adulti istruiti sull'uso sicuro dell'apparecchio e in grado di comprendere i rischi connessi. I bambini non devono giocare con l'apparecchio. La pulizia e la manutenzione dell'apparecchio devono essere eseguite da adulti.
  - Tenere gli animali domestici lontani dall'apparecchio.
  - Non lasciare i bambini non sorvegliati vicino all'apparecchio.
  - I bambini dai 3 agli 8 anni possono caricare e scaricare dispositivi di refrigerazione. Non ci si aspetta che i bambini eseguano pulizia o manutenzione del dispositivo, non ci si aspetta

che i bambini molto piccoli (0-3 anni) facciano uso dei dispositivi, non ci si aspetta che i bambini piccoli (3-8 anni) usino i dispositivi in modo sicuro a meno che non vengano sorvegliati costantemente, i bambini più grandi (8-14 anni) e le persone vulnerabili sono in grado di usare i dispositivi dopo aver ricevuto appropriata supervisione o istruzioni sull'utilizzo dei dispositivi. Non ci si aspetta che le persone molto vulnerabili usino i dispositivi in modo sicuro prima di aver ricevuto sorveglianza continua.

- Tenere il materiale di imballaggio lontano dalla portata dei bambini.
- Non permettere ai bambini di sedersi, arrampicarsi sull'apparecchio o entrare all'interno di quest'ultimo.
- Prestare attenzione durante il trasporto dell'apparecchio poiché è pesante. È necessario valutare il numero di persone e le attrezzature necessarie. Indossare sempre guanti protettivi.
- Se il cavo di alimentazione è danneggiato, deve essere sostituito da personale qualificato al fine di evitare ogni rischio.
- Non posizionare l'apparecchio sopra il cavo di alimentazione.
- L'apparecchio non è progettato per l'uso ad altitudini superiori a 2.000 m.
- Scollegare l'apparecchio dalla rete elettrica quando non viene utilizzato per un lungo periodo e prima dell'installazione, manutenzione, pulizia e riparazione, diversamente potrebbe danneggiarsi.

- Prima dell'installazione, verificare se l'apparecchio presenta danni visibili. Non installare o utilizzare mai un apparecchio danneggiato.
- L'utilizzo di parti di ricambio e accessori di altre marche è rischioso e potrebbe provocare lesioni, danni materiali o danni all'apparecchio. Per ragioni di sicurezza, utilizzare solo parti di ricambio e accessori originali
- Il produttore non si assume alcuna responsabilità per le conseguenze di eventuali errori causati da fattori sui quali non ha controllo. Inoltre il produttore non assicura la validità e correttezza delle informazioni fornite se al software e all'apparecchiatura citati in questo manuale sono state apportate modifiche da parte di terze persone.
- La riparazione dell'apparecchio dovrà essere effettuata esclusivamente da un servizio di assistenza tecnica autorizzato. Il produttore non può essere ritenuto responsabile per danni derivanti da errata installazione o riparazione effettuata da un centro di assistenza non autorizzato.
- Nell'impegno di migliorare costantemente la qualità dei propri prodotti, il produttore si riserva la facoltà di variare in qualsiasi momento le informazioni del presente manuale.
- Nel caso il significato di una o più informazioni di questo manuale non fosse comprensibile, l'utente deve contattare il rivenditore o il produttore per i

chiarimenti necessari prima di effettuare qualsiasi operazione.

- L'apparecchio è schermato contro i radiodisturbi secondo la direttiva CE.
- Questo apparecchio è conforme alle pertinenti norme di sicurezza per gli apparecchi elettrici.

**Per evitare la contaminazione degli alimenti, si prega di seguire le seguenti istruzioni:**

- L'apertura prolungata dello sportello può causare un significativo aumento della temperatura nei vani del dispositivo.
- Pulire regolarmente le superfici che possono venire a contatto con gli alimenti ed i sistemi di drenaggio accessibili.
- Conservare la carne ed il pesce crudi in appositi contenitori in frigorifero, in modo che non vengano a contatto con altri alimenti o che non colino su di essi.
- Gli scomparti per surgelati a due stelle sono adatti per la conservazione di alimenti precedentemente congelati, la conservazione o la produzione di gelato e la produzione di cubetti di ghiaccio.
- Gli scomparti a una, due e tre stelle non sono adatti al congelamento di alimenti freschi.
- Se il dispositivo di refrigerazione viene lasciato vuoto per lunghi periodi, spegnere, sbrinare, pulire, asciugare e lasciare la porta aperta per evitare la formazione di muffa al suo interno.

## 1.2 Avvertenze di installazione

Prima di usare per la prima volta l'apparecchio, prestare attenzione ai seguenti punti:

- La tensione di funzionamento dell'apparecchio è 220-240 V a 50 Hz.
- Al termine dell'installazione la spina deve rimanere accessibile in qualsiasi momento.
- L'apparecchio può emanare odore quando viene acceso la prima volta. Ciò è normale e l'odore svanirà quando l'apparecchio inizierà a raffreddarsi.
- Prima di collegare l'apparecchio alla presa, assicurarsi che le informazioni sulla targhetta identificativa (tensione e potenza assorbita) siano compatibili con le caratteristiche della rete elettrica. Per ogni dubbio, consultare un elettricista qualificato.
- Inserire la spina in una presa dotata di un'efficace connessione a terra. Se la presa non dispone di messa a terra o la spina non si adatta perfettamente alla presa, si raccomanda di richiedere l'assistenza di un elettricista qualificato.
- L'apparecchio deve essere collegato ad una presa correttamente installata e protetta da un interruttore di sicurezza. Il tipo di alimentazione (CA) e la tensione di rete del luogo di utilizzo devono essere compatibili con i dettagli riportati sulla targhetta identificativa del prodotto (la targhetta identificativa si trova all'interno dell'apparecchio, sulla sinistra).
- Il produttore declina ogni responsabilità per danni derivanti da utilizzo con messa a terra inadeguata.
- L'apparecchio non deve essere alimentato da un dispositivo di commutazione esterno, ad esempio un timer, o collegato a un circuito che viene regolarmente acceso e spento da un dispositivo esterno.
- Scollegare l'apparecchio dalla rete elettrica quando non viene utilizzato per un lungo periodo e prima dell'installazione, manutenzione, pulizia

e riparazione, diversamente potrebbe danneggiarsi.

- Collocare l'apparecchio in posizione non esposta alla luce solare diretta.
- L'apparecchio non deve mai essere usato all'esterno o esposto alla pioggia.
- L'apparecchio deve essere collocato ad almeno 50 cm da fornelli, forni a gas e sorgenti di calore e ad almeno 5 cm da forni elettrici.
- Se l'apparecchio è posizionato accanto ad un congelatore, occorre mantenere una distanza di almeno 2 cm fra gli apparecchi, per impedire la formazione di condensa sulla superficie esterna.
- Non coprire la struttura o la parte superiore dell'apparecchio con panno o tessuto, anche leggero. Ciò peggiora le prestazioni dell'apparecchio.
- Al di sopra dell'apparecchio deve essere presente uno spazio libero di almeno 150 mm. Non collocare nulla sopra l'apparecchio.
- Pulire completamente l'apparecchio prima dell'uso (vedere: Pulizia e Manutenzione).
- Prima di utilizzare l'apparecchio, passare su tutti i componenti un panno imbevuto di una soluzione ottenuta sciogliendo in una bacinella di acqua tiepida un cucchiaino da tè di bicarbonato di sodio. Sciacquare poi con acqua pulita e asciugare. Dopo la pulizia, rimettere tutti i componenti all'interno dell'apparecchio.
- Usare i piedini regolabili anteriori per far sì che l'apparecchio risulti in piano e stabile. È possibile regolare i piedini ruotandoli in un senso o nell'altro. Questa operazione deve essere compiuta prima di collocare gli alimenti nell'apparecchio.
- Installare la/le guida/e distanziatrice/i di plastica sul condensatore (alette nere sul retro dell'apparecchio) ruotandole di 90° come mostrato in figura per evitare che il condensatore tocchi la parete.

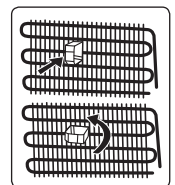

- La distanza tra l'apparecchio e la parete retrostante deve essere di massimo 75 mm.

### 1.3 Durante l'uso

- Non connettere il frigorifero alla rete elettrica mediante prolunghe, prese multiple o adattatori.
- Non utilizzare spine danneggiate, lacerate o vecchie.
- Non tirare, piegare o danneggiare il cavo di alimentazione.
- Non utilizzare adattatori.
- Questo apparecchio può essere utilizzato solo da adulti istruiti sull'uso sicuro dell'apparecchio e in grado di comprendere i rischi connessi. I bambini non devono giocare con l'apparecchio o appendersi alla porta. La pulizia e la manutenzione dell'apparecchio devono essere eseguite da adulti.
- Non toccare mai il cavo di alimentazione o la spina con le mani bagnate. Scollegare l'apparecchio dalla rete elettrica afferrando la spina (non il cavo) per staccarla dalla presa elettrica. Questi comportamenti possono causare cortocircuiti o folgorazioni elettriche.
- Non collocare materiali esplosivi o infiammabili all'interno del frigorifero. Sistemare le bevande con elevato contenuto alcolico in posizione verticale nello scomparto frigorifero, assicurandosi che siano ermeticamente chiuse.

Quando la porta del frigorifero viene chiusa, la depressione generata all'interno tenderà a sigillare la porta stessa. Attendere un minuto prima di riapirla.

A seconda del modello, potrebbe essere fornito uno spaziatore opzionale per una facile apertura della porta. È possibile inserire tale spaziatore tra la battuta della porta e la guarnizione permettendo all'aria di defluire quando si chiude lo sportello. In tal modo non verrà creata la depressione che non permette di riaprire immediatamente la porta.

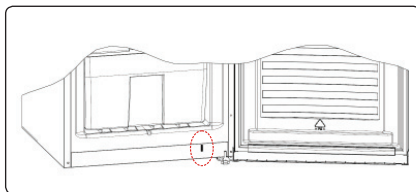

### Apparecchi vecchi e non più funzionanti

- Se il vostro vecchio apparecchio è dotato di chiusura meccanica, rompetela o rimuovetela prima di smaltirlo, poiché i bambini possono rimanere intrappolati all'interno e ciò può causare incidenti.
- I vecchi apparecchi contengono materiale isolante e refrigeranti a base di CFC. Prestare quindi attenzione a non danneggiare l'ambiente durante lo smaltimento dei vecchi apparecchi.
- Una volta che un apparecchio ha esaurito la propria vita utile, togliere la spina di alimentazione dalla presa prima di tagliare il cavo di alimentazione.

### Dichiarazione di conformità CE

Dichiariamo che i nostri prodotti soddisfano le Direttive, le Decisioni e i Regolamenti Europei applicabili nonché i requisiti elencati nelle norme alle quali si fa riferimento.

### Smaltimento responsabile dell'imballaggio e del vecchio apparecchio

#### Rimozione dei materiali di imballaggio

I materiali di imballaggio proteggono l'apparecchio da eventuali danni che potrebbero verificarsi durante il trasporto. Si prega di riciclare i materiali di imballaggio.

Il materiale riciclato riduce il consumo di materie prime e riduce la produzione di rifiuti.



**Informazione agli utilizzatori ai sensi dell'art. 26 del Decreto Legislativo 14 marzo 2014, n. 49 "Attuazione della Direttiva 2012/19/UE sui rifiuti di apparecchiature elettriche ed elettroniche (RAEE)**



Il simbolo del cassonetto barrato riportato sull'apparecchiatura indica che il prodotto, alla fine della sua vita utile, deve essere raccolto separatamente dagli altri rifiuti per permetterne un adeguato trattamento e riciclo. L'utente finale dovrà conferire l'apparecchiatura giunta a fine vita agli idonei centri di raccolta differenziata dei rifiuti elettrici ed elettronici, oppure riconsegnarla al rivenditore secondo le seguenti modalità:

- Per apparecchiature di piccolissime dimensioni, ovvero con almeno un lato esterno non superiore a 25 cm, è prevista la consegna gratuita senza obbligo di acquisto presso i negozi con una superficie di vendita delle apparecchiature elettriche ed elettroniche superiore ai 400 mq. Per negozi con dimensioni inferiori, tale modalità è facoltativa;
- Per apparecchiature con dimensioni superiori a 25 cm, è prevista la consegna in tutti i punti di vendita in modalità "1 contro 1", ovvero la consegna al rivenditore potrà avvenire solo all'atto dell'acquisto di un nuovo prodotto equivalente, in ragione di uno a uno.

L'adeguata raccolta differenziata per l'avvio successivo dell'apparecchiatura dismessa al riciclaggio, al trattamento o allo smaltimento ambientalmente compatibile contribuisce ad evitare possibili effetti sull'ambiente e sulla salute e favorisce il riciclo/reimpiego dei materiali di cui è composta l'apparecchiatura.

Lo smaltimento abusivo del prodotto da parte dell'utente comporta l'applicazione delle sanzioni di cui al D. Lgs. n. 152/2006 e D.Lgs. 49/2014.

**Note:**

- Prima di installare e utilizzare l'apparecchio leggere attentamente il manuale di istruzioni. Il produttore declina ogni responsabilità per danni derivanti da uso improprio.
- Seguire tutte le indicazioni riportate sull'apparecchio e sul manuale di istruzioni. Quest'ultimo va conservato in luogo sicuro in modo da poter risolvere eventuali problemi in futuro.
- Questo apparecchio è prodotto per l'uso all'interno di abitazioni private e può essere impiegato solo in contesti domestici e per gli scopi indicati. Esso non è indicato per l'uso comune o commerciale. Tale uso invaliderà la garanzia dell'apparecchio e il produttore declina ogni responsabilità per danni subiti.
- Questo apparecchio è prodotto per l'uso all'interno di abitazioni e destinato esclusivamente alla refrigerazione / conservazione degli alimenti. Esso non è adatto all'uso commerciale o comune e/o per conservare sostanze diverse dagli alimenti. Il produttore declina ogni responsabilità per danni derivanti dalla mancata osservanza di queste indicazioni.

## 2 DESCRIZIONE DELL'APPARECCHIO

Questo elettrodomestico non è destinato ad essere utilizzato come elettrodomestico da incasso.

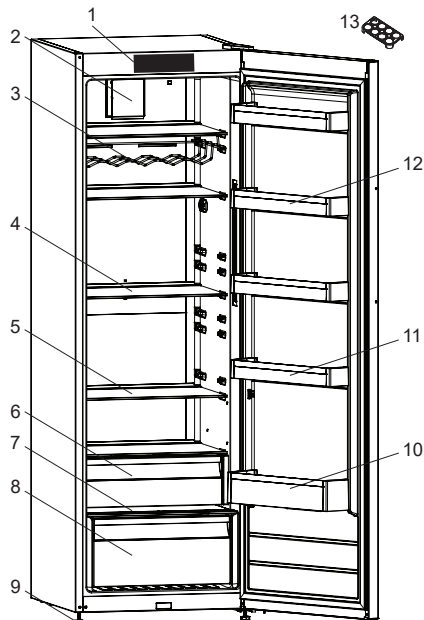

 Questa presentazione ha il solo scopo di fornire informazioni riguardo ai componenti dell'apparecchio. I componenti possono variare a seconda del modello.

- 1) Display e pannello di controllo
- 2) Ventola turbo \*
- 3) Scaffalatura per il vino \*
- 4) Ripiani del frigorifero
- 5) Ripiano di vetro regolabile \*
- 6) Comparto Chiller (zerogradi) \*
- 7) Coperchio del cassetto frutta e verdura
- 8) Cassetto frutta e verdura
- 9) Piedini regolabili
- 10) Ripiano portabottiglie
- 11) Ripiano porta regolabile \* / Ripiano della porta
- 12) Ripiani della porta
- 13) Portauova

*\* In alcuni modelli*

### Note generali:

#### Scomparto alimenti freschi (frigorifero):

La configurazione con i cassetti nella parte inferiore dell'apparecchio, con i ripiani distribuiti in maniera uniforme e una posizione degli scomparti nello sportello che non incide sul consumo energetico, consente un impiego più efficiente dell'energia.

## 2.1 Dimensioni

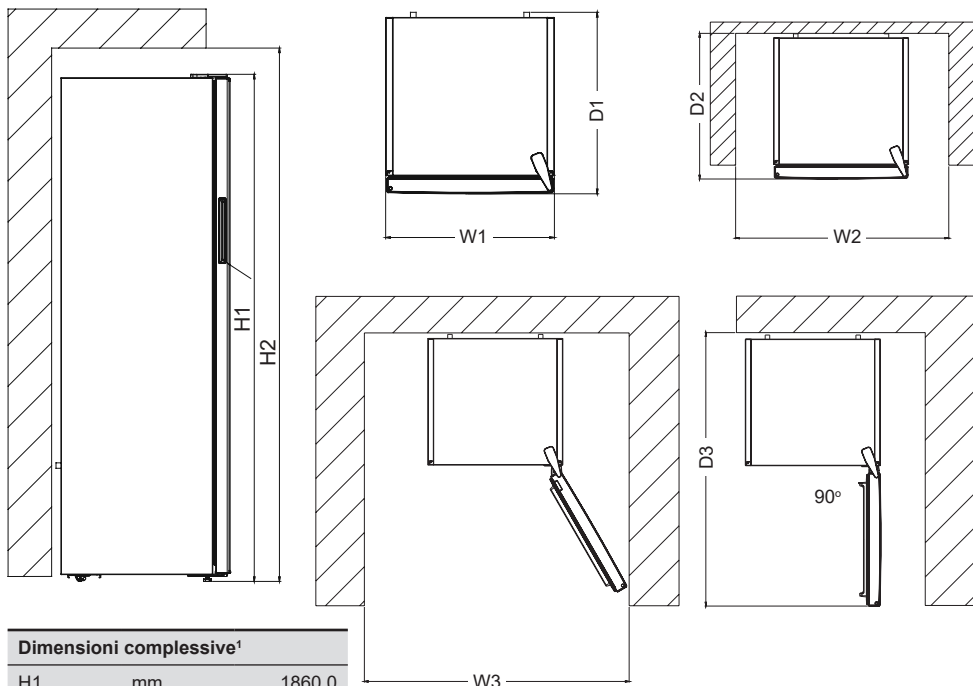

| Dimensioni complessive <sup>1</sup> |    |        |
|-------------------------------------|----|--------|
| H1                                  | mm | 1860,0 |
| W1                                  | mm | 595,0  |
| D1                                  | mm | 650,0  |

<sup>1</sup> altezza, larghezza e profondità dell'apparecchio senza la maniglia e i piedini.

| Spazio necessario durante l'uso <sup>2</sup> |    |        |
|--|----|--------|
| H2   | mm | 2010,0 |
| W2   | mm | 695,0  |
| D2   | mm | 719,1  |

<sup>2</sup> altezza, larghezza e profondità dell'apparecchio inclusa la maniglia, oltre allo spazio necessario per la libera circolazione dell'aria di raffreddamento.

| Spazio complessivo necessario durante l'uso <sup>3</sup> |    |        |
|--|----|--------|
| W3   | mm | 981,6  |
| D3   | mm | 1218,5 |

<sup>3</sup> altezza, larghezza e profondità dell'apparecchio inclusa la maniglia, oltre allo spazio necessario per la libera circolazione dell'aria di raffreddamento, più lo spazio necessario per consentire l'apertura dello sportello fino all'angolo minimo che permette la rimozione di tutta l'apparecchiatura interna.

## 3 USO DELL'APPARECCHIO

### 3.1 Informazioni sulla tecnologia No-frost

I frigoriferi No-Frost differiscono dai frigoriferi statici per il principio di funzionamento.

Nei normali frigoriferi, l'umidità che entra nel frigorifero dalle aperture dello sportello e l'umidità del cibo causa il congelamento nella parte posteriore del condotto dell'aria. Per scongelare la brina e il ghiaccio nel comparto congelatore, spegnere periodicamente il frigorifero e collocare il cibo che deve restare congelato in un contenitore raffreddato separato, quindi rimuovere periodicamente il ghiaccio accumulatosi nel comparto del congelatore. La situazione è completamente diversa nei frigoriferi No Frost. Aria secca e fredda viene soffiata negli scomparti frigo e freezer in modo omogeneo da diversi punti mediante una ventola. L'aria fredda dispersa omogeneamente tra i ripiani raffredda tutto il cibo equamente e uniformemente, impedendo l'umidità e il congelamento. Pertanto il frigorifero No Frost sarà facile da utilizzare, nonostante il grande volume e l'aspetto elegante.

### 3.2 Display e pannello di controllo

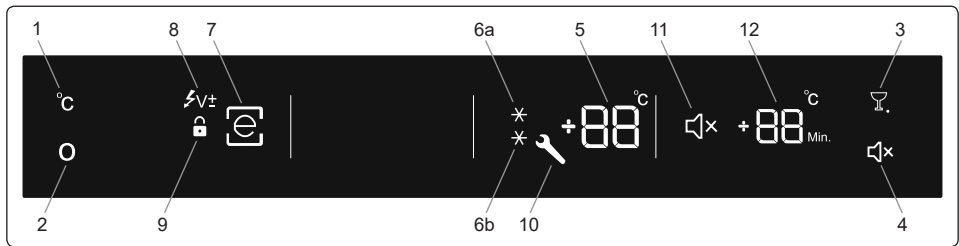

#### Uso del pannello di controllo

1. Pulsante di impostazione del cooler (CS)
2. Pulsante Mode (M)
3. Pulsante Drink Cool
4. Pulsante Mute
5. Schermata valore impostazione cooler
- 6a / 6b. Simbolo Super Cool
7. Simbolo modalità Economy
8. Simbolo bassa tensione
9. Simbolo blocco bambini
10. Simbolo allarme (SR)
11. Simbolo audio disattivato
12. Schermata valore Drink Cool (il simbolo attivo può cambiare secondo la lingua (Min-Dk.))

### 3.3 Funzionamento del frigorifero

#### Illuminazione

Quando l'apparecchio viene collegato all'alimentazione per la prima volta, le luci interne potrebbero accendersi 1 minuto dopo, a causa dei test di apertura.

#### 3.3.1 Indicatore di temperatura dello scomparto frigorifero

- Il valore iniziale della temperatura per il frigorifero è 5 °C.
- Premere il pulsante di impostazione del frigorifero



- Il valore impostato sull'indicatore del frigorifero inizierà a lampeggiare quando il pulsante di impostazione del frigorifero viene premuto.

- Il valore sull'indicatore del frigorifero passerà a una temperatura inferiore ogni volta che si preme il pulsante di impostazione del frigorifero mentre l'indicatore lampeggia (8 °C, 7 °C, 6 °C, 5 °C, 4 °C, 3 °C, 2 °C).
- Una volta raggiunta la temperatura desiderata attendere 5 secondi senza premere alcun pulsante. Il frigorifero inizierà a funzionare alla temperatura selezionata.
- Se il valore dell'indicatore del frigorifero raggiunge 2 °C (temperatura frigorifero minima), la successiva pressione del pulsante di impostazione del frigorifero riavvierà la temperatura visualizzata da 8 °C.

#### Valori di temperatura raccomandati per lo scomparto frigorifero

| Quando applicare le impostazioni          | Temperatura interna del frigorifero |
|---|-------------------------------------|
| Per la minima capacità di refrigerazione  | +7 °C, +8 °C                        |
| Per il normale uso                        | +4 °C, +5 °C, +6 °C                 |
| Per la massima capacità di refrigerazione | +2 °C, +3 °C                        |

#### 3.3.2 Modalità Super Cool (super freddo)

##### Finalità:

- Raffreddare una grande quantità di alimenti.
- Per raffreddare gli alimenti rapidamente.

##### Come si usa?

- Premere il pulsante MODE (modalità) finché non viene selezionata la modalità Super Cool, 'SC' verrà visualizzato sul display.



- Se non viene premuto alcun pulsante per 5 secondi mentre la modalità super cool lampeggia, un segnale acustico suonerà per confermare che la modalità è attiva.
- Mentre la modalità Super Cooling è attiva, verrà visualizzato 'SC'.

 La modalità Super Cooling sarà annullata automaticamente dopo 5 ore o quando il sensore del frigo raggiunge una temperatura inferiore a 2°C.

### 3.3.3 Modalità Economy

Il frigo consuma energia minima a 5°C che è la condizione di conservazione ottimale.

#### Finalità:

Azionare il frigorifero in maniera più economica,

#### Come si usa?

- Tenere premuto il tasto 'MODE' fino a far apparire un cerchio attorno al simbolo della modalità Economy.

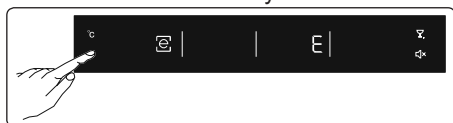

- Se non viene premuto alcun pulsante per 1 secondo, il cerchio lampeggerà tre volte e un allarme suonerà per confermare che la modalità è attiva.
- Mentre la modalità Economy è attiva, verrà visualizzato 'E'.

 Per annullare, basta premere il pulsante della modalità.

### 3.3.4 Funzione Blocco Bambini

#### Finalità:

Impedire che vengano apportate modifiche accidentali o involontarie alle impostazioni del frigorifero.

#### Come si usa?

#### Attivazione del Blocco Bambini:

Premere i pulsanti di Drink Cool e Mode contemporaneamente per 5 secondi.



#### Disattivazione del Blocco Bambini:

Premere i pulsanti di Drink Cool e Mode contemporaneamente per 5 secondi.

 Il blocco bambini si disattiva anche se vi è un'assenza di elettricità o se il frigorifero è scollegato.

### 3.3.5 Modalità Screen Saver (salvaschermo)

#### Come si usa?



Per attivare la modalità Screen Saver, tenere premuto il pulsante MUTE per 5 secondi. Se non viene premuto nessun altro pulsante per 5 secondi le spie del pannello di controllo si spegneranno.

Se viene premuto un qualsiasi tasto mentre le luci del pannello di controllo sono spente, le impostazioni correnti appariranno sullo schermo, permettendo di effettuare le regolazioni desiderate. Se la modalità Screen Saver non viene disattivata, e se non viene premuto un tasto per 5 secondi, le luci del pannello di controllo si spegneranno nuovamente.

Per annullare la modalità Screen saver, premere di nuovo il pulsante della modalità per 5 secondi.

Mentre la modalità Screen Saver è attiva, è possibile attivare anche il Blocco Bambini. Se dopo l'attivazione del Blocco Bambini nessun tasto viene premuto per 5 secondi,

Le luci del pannello di controllo si spengono. Le impostazioni e l'attivazione del blocco bambini possono essere visualizzate quando viene premuto qualsiasi pulsante. Il blocco bambini può essere annullato come descritto nelle istruzioni della modalità blocco bambini.

### 3.3.6 Modalità Drink Cool

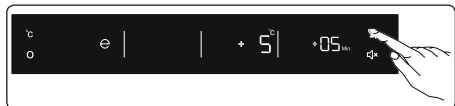

Premere il pulsante "DRINK COOL" per attivare la modalità drink cool. Ogni pressione fa aumentare il tempo di 5 minuti fino a 30 minuti che poi riparte da "0". Il tempo impostato può essere visualizzato sul display del valore drink cool. Quando il tempo della modalità drink cool termina, un allarme suonerà.

**Importante:** Si tratta di un timer, non di un processo di raffreddamento.

È necessario regolare il tempo a seconda della temperatura delle bottiglie prima di metterle nel frigorifero. Ad esempio all'inizio è possibile impostare il tempo a "5 minuti". Se le bottiglie non sono abbastanza fredde dopo questo tempo, si possono impostare altri 5 o 10 minuti. Questa modalità potrebbe essere usata come timer semplice nei modelli Cooler.

### 3.3.7 Modalità Mute



- Premere il pulsante MUTE per attivare questa modalità. Mentre questa modalità è attiva, tutti i suoni dei pulsanti e degli allarmi si disattiveranno.
- Per annullare questa modalità, premere di nuovo il pulsante MUTE.

### 3.3.8 Funzione di allarme Porta Aperta

Se lo sportello del frigorifero rimane aperto per più di 2 minuti, il dispositivo emetterà un bip.

## 3.4 Avvertenze relative alle impostazioni di temperatura

- L'apparecchio è progettato per funzionare agli intervalli di temperatura ambiente indicati nelle norme, a seconda della classe climatica indicata nell'etichetta delle informazioni. Non si raccomanda di azionare il frigorifero in ambienti che sono al di fuori degli intervalli di temperatura dichiarati. Ciò ridurrà l'efficienza di raffreddamento dell'apparecchio.
- Le regolazioni della temperatura devono essere eseguite a seconda della frequenza di apertura dello sportello, della quantità di alimenti conservata all'interno dell'apparecchio e della temperatura ambiente del luogo in cui si trova l'apparecchio.
- Quando l'apparecchio viene acceso per la prima volta, esso va mantenuto in funzione 24 ore in modo da raggiungere la temperatura di funzionamento. Durante questo lasso di tempo, non aprire la porta e non conservare grandi quantità di alimenti all'interno.
- Una funzione di ritardo di 5 minuti viene applicata per impedire danni al compressore dell'apparecchio, quando si scollega o si collega il congelatore alla rete o quando si verifica un'interruzione dell'alimentazione. L'apparecchio inizierà a funzionare normalmente dopo 5 minuti.

Le dispense (refrigeratori) non hanno un comparto congelatore ma possono raffreddare fino a 4 - 6 °C.

### Classe climatica e significato:

**T (tropicale):** Questo apparecchio refrigerante è destinato all'uso a temperature ambiente comprese tra 16 °C e 43 °C.

**ST (subtropicale):** Questo apparecchio refrigerante è destinato all'uso a temperature ambiente comprese tra 16 °C e 38 °C.

**N (temperato):** Questo apparecchio refrigerante è destinato all'uso a temperature ambienti comprese tra 16 °C e 32 °C.

**SN (temperato esteso):** Questo apparecchio refrigerante è destinato all'uso a temperature ambienti comprese tra 10 °C e 32 °C.

### Ventola Turbo (se presente)

Per evitare di compromettere la circolazione d'aria assicurata dalla ventola, disporre gli alimenti in modo da non ostruire le aperture di ingresso e uscita dell'aria.

## 3.5 Funzioni aggiuntive

*Le descrizioni nelle immagini e nel testo della sezione potrebbero variare in base al modello di frigorifero.*

### 3.5.1 Fermabottiglie

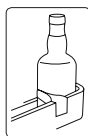

Usare il dispositivo fermabottiglie per evitare che le bottiglie possano scivolare o capovolgersi.

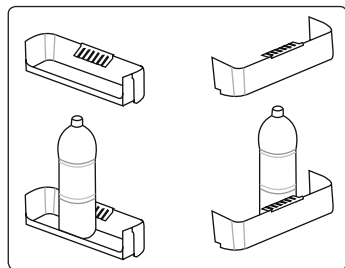

### 3.5.2 Cassetto FrescoZero

Questo scomparto può essere regolato e utilizzato per 2 funzioni diverse.



 Il frigorifero viene consegnato con la copertura mostrata in posizione aperta. Il consumo energetico e il volume dichiarati sono definiti secondo l'opzione Freddo del prodotto.

### Da utilizzare per scomparto 0°C:

Se si desidera utilizzare questo scomparto come cassetta 0°C, è necessario portare la copertura scorrevole (indicata nell'immagine) dalla posizione chiusa alla posizione aperta.

### Da utilizzare per scomparto frutta e verdura:

Se si desidera utilizzare questo scomparto come cassetto frutta e verdura, è necessario portare la copertura scorrevole (indicata nell'immagine) dalla posizione aperta alla posizione chiusa.

 Mentre questo scomparto viene utilizzato come scomparto 0 °C, tenere gli alimenti nello scomparto freddo invece che negli scomparti freezer o frigo consente agli alimenti di conservare più a lungo freschezza e sapore, mantenendo anche un aspetto fresco. Quando il vassoio dello scomparto freddo si sporca, rimuoverlo e lavarlo con acqua. L'acqua si congela a 0°C, ma gli alimenti contenenti sale o zucchero si congelano a temperature inferiori. Lo scomparto freddo può essere utilizzato per conservare alimenti quali pesce crudo, cibi leggermente sottaceto, riso, ecc.

 Estrarre il ripiano dello scomparto freddo verso di sé. La copertura si aprirà automaticamente.

**Non mettere cibo che si desidera congelare o vassoi di ghiaccio (per preparare il ghiaccio) in questo scomparto.**

### 3.5.3 Manopola del fresco (In alcuni modelli)

(Le immagini sono rappresentative)

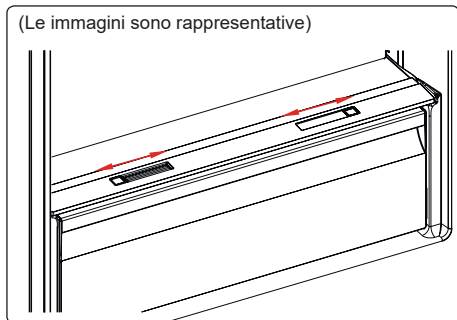

o

(Le immagini sono rappresentative)

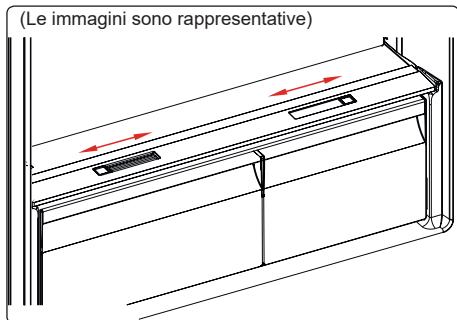

Se lo scomparto frutta e verdura è pieno, occorre aprire la manopola del fresco che si trova davanti allo scomparto frutta e verdura. Ciò consente di controllare l'aria all'interno dello scomparto frutta e verdura e il tasso di umidità, per aumentare la durata del cibo all'interno.

La manopola, situata dietro il ripiano, deve essere aperta se si nota della condensa sul ripiano in vetro.

## 4 CONSERVAZIONE DEGLI ALIMENTI

### 4.1 Scomparto frigorifero

Nelle normali condizioni di utilizzo, regolare la temperatura dello scomparto frigorifero su +4 or +6 °C.

- Per ridurre l'umidità ed evitare la conseguente formazione di brina, conservare sempre i liquidi introdotti nello scomparto frigorifero all'interno di contenitori sigillati. La brina tende a concentrarsi nelle parti più fredde dell'evaporatore e, col passare del tempo, l'apparecchio richiederà sbrinatorie più frequenti.
- I piatti cucinati devono restare coperti quando vengono conservati nel frigorifero. Non introdurre cibi caldi nel frigorifero. Metterli in frigorifero quando sono freddi altrimenti la temperatura/umidità all'interno del frigorifero aumenteranno, riducendo l'efficienza del frigorifero.
- Assicurarsi che nessun oggetto venga direttamente a contatto con la parete posteriore dell'apparecchio, poiché in questo caso si formerebbe della brina alla quale potrebbero aderire le confezioni dei prodotti. Non aprire frequentemente la porta del frigorifero.
- Si raccomanda di confezionare non strettamente la carne e il pesce pulito e collocarli sul ripiano in vetro appena sopra il cassetto verdura, dove l'aria più fredda garantisce le migliori condizioni di conservazione.
- Sistemare frutta e verdura sciolte negli appositi cassette verdure.
- Conservare la frutta e la verdura separatamente consente alla verdura sensibile all'etilene (insalata, broccoli, carota, ecc.) di non essere danneggiata dalla frutta che rilascia l'etilene (banane, pesce, albicocche, fichi, ecc.)
- Non collocare verdura umida o bagnata nel frigorifero.

- Il periodo massimo di conservazione di tutti i prodotti alimentari dipende dalla qualità originaria del cibo e dall'ininterrotto mantenimento del ciclo di refrigerazione prima della collocazione nell'apparecchio.
- L'acqua eventualmente rilasciata dalla carne può contaminare altri prodotti presenti nel frigorifero. Si raccomanda di confezionare le carni e di pulire i ripiani da eventuali perdite di liquido.
- Non collocare gli alimenti davanti alle aperture del condotto dell'aria.
- Consumare gli alimenti confezionati entro la data di scadenza raccomandata.

Impedire ai cibi di toccare il sensore di temperatura situato sul comparto frigorifero. Per poter mantenere la temperatura di conservazione ottimale nel comparto frigo, il cibo non deve entrare in contatto con il sensore.

- Per condizioni di funzionamento normali sarà sufficiente regolare l'impostazione di temperatura del proprio frigorifero a +4 °C.
- La temperatura dello scomparto frigorifero dovrà essere nel range 0-8 °C: al di sotto di 0 °C gli alimenti freschi si ghiacciano e marciscono, al di sopra di 8 °C la carica batterica aumenta e gli alimenti si danneggiano.
- Non inserire immediatamente alimenti caldi nel frigorifero: attendere all'esterno che la temperatura si abbassi. Gli alimenti caldi aumentano i gradi del frigorifero, causando intossicazioni alimentari e danneggiando inutilmente gli alimenti.
- Carne, pesce, ecc. devono essere conservati nello scomparto "chiller" mentre frutta e verdura devono essere conservate nei cassetti appositi per frutta e verdura.
- Per prevenire la contaminazione crociata, le carni, la frutta e le verdure non devono essere conservati insieme.
- Gli alimenti devono essere posizionati nel frigorifero in contenitori chiusi oppure coperti, per evitare umidità e odori.

La seguente tabella rappresenta una guida rapida che illustra il modo più efficiente di conservare all'interno dello scomparto frigorifero gli alimenti dei principali gruppi.

| Alimenti                                      | Periodo massimo di conservazione                       | Come e dove collocarli  |
|---|--|---|
| Frutta e verdura                              | 1 settimana  | Cassetto verdura  |
| Carne e pesce                                 | 2 - 3 giorni   | Confezionare in pellicola di plastica, sacchetti o contenitori per carni e sistemare sul ripiano in vetro |
| Formaggi freschi                              | 3 - 4 giorni   | Sull'apposito ripiano della porta   |
| Burro e margarina                             | 1 settimana  | Sull'apposito ripiano della porta   |
| Prodotti in bottiglia, p. es. latte e yoghurt | Fino alla data di scadenza raccomandata dal produttore | Sull'apposito ripiano della porta   |
| Uova  | 1 mese   | Sull'apposito ripiano delle uova  |
| Cibi cotti                                    | 2 giorni   | Su tutti i ripiani  |

#### NOTE:



Si consiglia di non conservare patate, cipolle e aglio nel frigorifero..

## 5 PULIZIA E MANUTENZIONE



Scollegare l'apparecchio dalla rete elettrica prima di pulirlo.



Non lavare l'apparecchio versandovi sopra acqua.



Non usare prodotti abrasivi, detergenti o saponi per pulire l'apparecchio.

Dopo il lavaggio, sciacquare con acqua pulita e asciugare accuratamente. Una volta terminata la pulizia, ricollegare con le mani asciutte la spina all'alimentazione.

- Fare attenzione che l'acqua non penetri nell'alloggiamento della lampada o altri componenti elettrici.
- Pulire regolarmente l'apparecchio con bicarbonato di sodio sciolto in acqua tiepida.
- Pulire a mano separatamente gli accessori con acqua e sapone. Non lavare gli accessori in lavastoviglie.

- Pulire il condensatore con una spazzola almeno due volte all'anno. Questa pratica contribuisce a ridurre i consumi energetici e ad aumentare la produttività.

 **Durante la pulizia, l'alimentazione deve essere scollegata.**

### 5.1 Sbrinamento

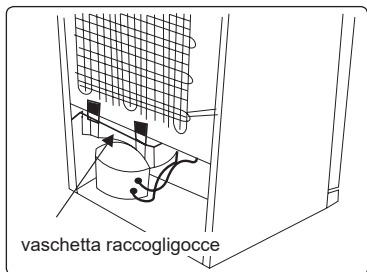

- L'apparecchio esegue automaticamente lo sbrinamento. L'acqua che si forma come risultato dello sbrinamento passa attraverso il beccuccio di raccolta dell'acqua, scorre nella vaschetta raccogliogocce dietro l'apparecchio e, una volta lì, evapora.
- Accertarsi di scollegare la spina dell'apparecchio prima di pulire la vaschetta raccogliogocce.
- Rimuovere la vaschetta raccogliogocce dalla propria posizione rimuovendo le eventuali viti. Pulirla con acqua e sapone a intervalli di tempo specifici. Questo impedirà la formazione di odori.

### Sostituzione dell'illuminazione LED

Si prega di contattare il servizio di assistenza poiché questo componente deve essere sostituito solo da personale autorizzato.

 **Nota:** Il numero e la posizione delle strisce LED può cambiare a seconda dei vari modelli.

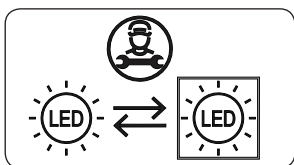

### Se il prodotto è dotato di lampada a LED

Questo prodotto contiene una sorgente luminosa di classe di efficienza energetica <E>.

### Se il prodotto è dotato di strisce LED o schede LED

Questo prodotto contiene una sorgente luminosa di classe di efficienza energetica <F>.

## 6 TRASPORTO E RIPOSIZIONAMENTO

### 6.1 Trasporto e riposizionamento

- È possibile conservare l'imballaggio originale e le protezioni antiurto in vista di eventuali trasferimenti dell'apparecchio (opzionale).
- Confezionare l'apparecchio in un imballo di spessore adeguato, fissato con nastro adesivo largo o funi robuste, e seguire le istruzioni riguardanti il trasporto fornite con l'imballaggio usato.
- Durante il trasporto o il riposizionamento, rimuovere tutti i componenti mobili o fissarli in sede con nastro adesivo per proteggerli dagli urti.

 Durante il trasporto mantenere sempre l'apparecchio in posizione verticale.

### 6.2 Inversione della porta

- Se l'apparecchio è dotato di maniglie installate sulla superficie frontale della porta, non sarà possibile modificare il verso di apertura della porta.
- Sarà invece possibile modificare il verso di apertura della porta nei modelli senza maniglie.
- Se il modello dell'apparecchio consente di invertire il verso di apertura della porta, contattare il più vicino Centro Autorizzato di Assistenza per eseguire l'operazione.

## 7 PRIMA DI CONTATTARE IL SERVIZIO ASSISTENZA

### Errori

L'apparecchio notifica all'utente valori non corretti di temperatura nello scomparto frigorifero o eventuali altri problemi. I codici di errore vengono visualizzati sull'indicatore di temperatura dello scomparto frigorifero.

| TIPO DI ERRORE | SIGNIFICATO                                      | CAUSA  | COSA FARE   |
|----------------|--|--|---|
| E01            | Errore sensore                                   |  | Contattare appena possibile un servizio di assistenza tecnica.  |
| E02            | Errore sensore                                   |  | Contattare appena possibile un servizio di assistenza tecnica.  |
| E03            | Errore sensore                                   |  | Contattare appena possibile un servizio di assistenza tecnica.  |
| E06            | Errore sensore                                   |  | Contattare appena possibile un servizio di assistenza tecnica.  |
| E07            | Errore sensore                                   |  | Contattare appena possibile un servizio di assistenza tecnica.  |
| E08            | Indicazione di "Bassa tensione"                  | La tensione di alimentazione è scesa sotto i 170 V.  | <ul style="list-style-type: none"> <li>- Non si tratta di un guasto. Questa funzione contribuisce ad evitare danni al compressore.</li> <li>- Occorre riportare la tensione ai livelli corretti</li> </ul> <p>Se l'errore persiste è necessario contattare un servizio di assistenza tecnica autorizzato.</p>   |
| E10            | Lo scomparto frigorifero non è abbastanza freddo | <p>Si verifica di frequente dopo:</p> <ul style="list-style-type: none"> <li>- una prolungata interruzione dell'alimentazione.</li> <li>- l'introduzione di alimenti caldi nello scomparto.</li> </ul> | <ol style="list-style-type: none"> <li>1. Regolare la temperatura dello scomparto frigorifero su un valore più basso. Questo dovrebbe eliminare l'errore una volta raggiunta la temperatura corretta. Tenere chiuse le porte per abbreviare il tempo necessario al raggiungimento della corretta temperatura.</li> <li>2. Liberare la zona davanti alle aperture del condotto di aerazione ed evitare di collocare alimenti accanto al sensore.</li> </ol> <p>Se l'errore persiste è necessario contattare un servizio di assistenza tecnica autorizzato.</p> |
| E11            | Lo scomparto frigorifero è troppo freddo         | Diverse possibili  | <ol style="list-style-type: none"> <li>1. Verificare se è attiva la modalità Super Cool.</li> <li>2. Alzare la temperatura impostata per lo scomparto frigorifero.</li> <li>3. Controllare che le aperture di ventilazione siano libere e non ostruite.</li> </ol> <p>Se l'errore persiste è necessario contattare un servizio di assistenza tecnica autorizzato.</p>   |

Se si verificano problemi con l'**apparecchio**, controllare quanto segue prima di contattare il servizio post-vendita.

### **L'apparecchio non funziona**

#### **Verificare che:**

- La tensione di rete sia presente
- La spina è inserita correttamente nella presa
- Il fusibile della spina o il fusibile della rete si è bruciato
- La presa elettrica non sia difettosa.  
A questo scopo, collegare alla stessa presa un altro apparecchio certamente funzionante.

### **L'apparecchio funziona male**

#### **Verificare che:**

- L'apparecchio non sia sovraccarico
- Le porte siano chiuse correttamente
- Non sia presente polvere sul condensatore
- Ci sia spazio sufficiente in corrispondenza delle pareti posteriore e laterali.

### **L'apparecchio funziona rumorosamente**

#### **Rumori normali**

##### **Si verificano scricchiolii:**

- Durante lo sbrinamento automatico
- Durante le fasi di raffreddamento o riscaldamento (a causa della dilatazione dei materiali che compongono l'apparecchio).

##### **Si verificano brevi scricchiolii:**

Quando il termostato accende/spegna il compressore.

**Rumore del motore:** Indica che il compressore funziona normalmente. Il compressore può provocare altro rumore per breve tempo quando viene attivato la prima volta.

**Rumore di bolle e schizzi:** Causato dal flusso del refrigerante nei tubi del sistema.

**Si verifica rumore di scorrimento d'acqua:** Per via dell'acqua che scorre nel contenitore di evaporazione. Questo rumore è normale durante lo sbrinamento.

**Si verifica rumore di soffio d'aria:** In alcuni modelli durante il funzionamento normale del sistema a causa della circolazione dell'aria.

### **I bordi dell'apparecchio a contatto con le giunture dello sportello sono caldi**

Specialmente durante l'estate (stagione calda), le superfici a contatto con le giunture dello sportello possono diventare calde durante lo funzionamento del compressore; ciò è normale.

### **All'interno dell'apparecchio si forma dell'umidità.**

#### **Verificare che:**

- Tutti gli alimenti sono confezionati correttamente. I contenitori devono essere asciutti prima di essere collocati nell'**apparecchio**.
- Lo sportello dell'**apparecchio** viene aperto frequentemente. L'umidità dell'ambiente penetra nell'**apparecchio** quando gli sportelli vengono aperti. L'umidità aumenta più rapidamente quando gli sportelli vengono aperti più frequentemente, specialmente se l'umidità dell'ambiente è elevata.

### **Lo sportello non si apre o chiude correttamente.**

#### **Verificare che:**

- Vi sono alimenti o confezioni che impediscono allo sportello di chiudersi
- Le giunture dello sportello sono rotte o usurate
- L'**apparecchio** è su una superficie piana.

Il compressore può funzionare in maniera rumorosa oppure il rumore del compressore/frigorifero può aumentare in alcuni modelli durante il funzionamento in alcune condizioni, come ad esempio il momento in cui il prodotto viene collegato per la prima volta, in base alla temperatura ambiente o a un cambiamento d'uso. Tutto ciò è normale: quando il frigorifero raggiunge la temperatura richiesta, il rumore diminuisce automaticamente.

## Raccomandazioni

- Se l'apparecchio viene spento o scollegato dalla rete elettrica, per evitare danni al compressore attendere almeno 5 minuti prima di ricollegare l'alimentazione o riaccendere l'apparecchio.
- Se si prevede di non utilizzare l'apparecchio per un lungo periodo di tempo (ad esempio durante le vacanze), scollegare la spina dalla presa elettrica. Pulire l'apparecchio secondo il Capitolo sulla pulizia e lasciare la porta aperta per prevenire umidità e cattivi odori.
- Se dopo aver seguito le istruzioni sopra riportate un problema persiste, si prega di consultare il più vicino centro di assistenza autorizzato.
- L'apparecchio che avete acquistato è progettato esclusivamente per l'uso domestico. Esso non è adatto all'uso commerciale o comune. In caso di utilizzo dell'apparecchio da parte del consumatore secondo modalità non conformi a quanto specificato, si sottolinea che il produttore e il distributore non saranno responsabili per nessun guasto o riparazione avvenuti durante il periodo di validità della garanzia.

## 8 SUGGERIMENTI PER IL RISPARMIO ENERGETICO

1. Installare l'apparecchio in un locale fresco e ben ventilato, al riparo dalla luce solare diretta. Non installare l'apparecchio nelle vicinanze di una fonte di calore (ad esempio un radiatore o un forno) se non per mezzo di una piastra isolante.
2. Lasciare raffreddare i cibi e le bevande calde prima di introdurli nell'apparecchio.
3. Collocare gli alimenti da scongelare nello scomparto frigorifero. La bassa temperatura del cibo congelato contribuirà a raffreddare lo scomparto frigorifero durante il processo di scongelamento. Ciò consentirà di risparmiare energia. Lasciare scongelare gli alimenti fuori dall'apparecchio si traduce in uno spreco di energia.
4. Coprire le bevande e gli altri liquidi conservati nell'apparecchio. Se lasciati scoperti, l'umidità all'interno dell'apparecchio aumenterà; l'apparecchio utilizzerà pertanto più energia. Coprire le bevande e gli altri liquidi contribuisce inoltre a mantenerne inalterati l'aroma e il sapore.
5. Evitare di tenere aperte le porte per lunghi periodi o di aprire le porte con eccessiva frequenza, poiché l'aria calda penetrerebbe nell'apparecchio causando l'attivazione del compressore più spesso del necessario.
6. Tenere chiuse le coperture degli scomparti caratterizzati da temperature differenti (come il cassetto verdura e lo scomparto freddo se disponibile).
7. La guarnizione dello sportello deve essere pulita e flessibile. In caso di usura, sostituire la guarnizione.

## 9 DATI TECNICI

I dati tecnici sono riportati sulla targhetta dei dati applicata sul lato esterno dell'apparecchiatura e sull'etichetta dei valori energetici.

Il codice QR sull'etichetta energetica fornita con l'apparecchio fornisce un link web alle informazioni correlate al funzionamento di questa apparecchiatura nella banca dati EPREL dell'UE.

Conservare l'etichetta energetica come riferimento insieme al manuale d'uso e a tutti gli altri documenti forniti con questo apparecchio.

È possibile trovare le stesse informazioni anche in EPREL utilizzando il link <https://eprel.ec.europa.eu> e il nome del modello e il numero di prodotto che si trovano sulla targhetta dell'apparecchio.

## 10 INFORMAZIONI PER GLI ISTITUTI DI PROVA

L'installazione e la preparazione dell'apparecchiatura per qualsiasi verifica di EcoDesign devono essere conformi a EN 62552.

I requisiti di ventilazione, le dimensioni dell'incavo e le distanze minime dalla parte posteriore devono essere conformi a quanto indicato nel presente manuale d'uso al capitolo 2.

Si prega di contattare il produttore per qualsiasi altra informazione, compresi i piani di carico.

## 11 ASSISTENZA E SERVIZIO CLIENTI

Questo manuale risponderà alla maggior parte delle tue domande sulle caratteristiche del prodotto. Se hai bisogno di ulteriori informazioni o assistenza tecnica, rivolgiti al tuo rivenditore o visita il nostro sito Web:

in Italia <https://it.bertazzoni.com/altro/assistenza-e-manutenzione>

nel Regno Unito <https://uk.bertazzoni.com/more/care-service>

in Francia <https://fr.bertazzoni.com/customer-care>

in Spagna <https://universal.bertazzoni.com/more/care-service>

nei Paesi Bassi <https://nl.bertazzoni.com/zorg-en-service>

in Svezia <https://se.bertazzoni.com/more/care-service>

in Danimarca <https://dk.bertazzoni.com/more/care-service>

Quando ci si rivolge al nostro Centro Assistenza Autorizzato, annotare il tipo di modello e il numero di serie che sono disponibili sulla targa dati ed eventuali messaggi che possono essere comparsi sul display.

La targhetta si trova all'interno dell'apparecchio, sul lato inferiore sinistro del vano frigorifero e vicino ai ripiani.





Prima di chiamare, assicurati di avere a portata di mano le seguenti informazioni:

- Data di acquisto;
- Nome del rivenditore dove è stato acquistato il prodotto.

## Thank you for choosing this product.

This user manual contains important information on safety and instructions intended to assist you in the operation and maintenance of your appliance.

Please take the time to read this user manual before using your appliance and keep this book for future reference.

| Icon   | Type                          | Meaning                                     |
|--|-------------------------------|---|
|  | <b>WARNING</b>                | Serious injury or death risk                |
|  | <b>RISK OF ELECTRIC SHOCK</b> | Dangerous voltage risk                      |
|  | <b>FIRE</b>                   | Warning; Risk of fire / flammable materials |
|  | <b>CAUTION</b>                | Injury or property damage risk              |
|  | <b>IMPORTANT</b>              | Operating the system correctly              |

# CONTENTS

|  |           |
|--|-----------|
| <b>1 SAFETY INSTRUCTIONS</b> .....                   | <b>29</b> |
| 1.1 General Safety Warnings .....                    | 29        |
| 1.2 Installation warnings .....                      | 33        |
| 1.3 During Usage.....                                | 33        |
| <b>2 DESCRIPTION OF THE APPLIANCE</b> .....          | <b>35</b> |
| 2.1 Dimensions.....                                  | 36        |
| <b>3 USING THE APPLIANCE</b> .....                   | <b>37</b> |
| 3.1 Information on No-Frost technology .....         | 37        |
| 3.2 Display and Control Panel.....                   | 38        |
| 3.3 Operating your fridge.....                       | 38        |
| 3.3.1 Cooler compartment temperature adjustment..... | 38        |
| 3.3.2 Super Cooling Mode.....                        | 38        |
| 3.3.3 Economy mode.....                              | 39        |
| 3.3.4 Child Lock function .....                      | 39        |
| 3.3.5 Screen Saver Mode.....                         | 39        |
| 3.3.6 Drink Cool Mode.....                           | 39        |
| 3.3.7 Mute Mode.....                                 | 40        |
| 3.3.8 Door Open Alarm Function .....                 | 40        |
| 3.4 Temperature Settings Warnings .....              | 40        |
| 3.5 Extra features .....                             | 40        |
| 3.5.1 The Bottle Holder .....                        | 40        |
| 3.5.2 FrescoZero Drawer .....                        | 41        |
| 3.5.3 The Fresh Dial ( <i>In some models</i> ) ..... | 41        |
| <b>4 FOOD STORAGE</b> .....                          | <b>42</b> |
| 4.1 Refrigerator Compartment.....                    | 42        |
| <b>5 CLEANING AND MAINTENANCE</b> .....              | <b>43</b> |
| 5.1 Defrosting .....                                 | 43        |
| <b>6 SHIPMENT AND REPOSITIONING</b> .....            | <b>44</b> |
| 6.1 Transportation and Changing Positioning .....    | 44        |
| 6.2 Repositioning the Door .....                     | 44        |
| <b>7 BEFORE CALLING AFTER-SALES SERVICE</b> .....    | <b>45</b> |
| <b>8 TIPS FOR SAVING ENERGY</b> .....                | <b>47</b> |
| <b>9 TECHNICAL DATA</b> .....                        | <b>47</b> |
| <b>10 INFORMATION FOR TEST INSTITUTES</b> .....      | <b>48</b> |
| <b>11 CUSTOMER CARE AND SERVICE</b> .....            | <b>48</b> |

# 1 SAFETY INSTRUCTIONS

## 1.1 General Safety Warnings

**Read this user manual carefully.**

**⚠ WARNING:** Keep ventilation openings, in the appliance enclosure or in the built-in structure, clear of obstruction.

**⚠ WARNING:** Do not use mechanical devices or other means to accelerate the defrosting process, other than those recommended by the manufacturer.

**⚠ WARNING:** Do not use electrical appliances inside the food storage compartments of the appliance, unless they are of the type recommended by the manufacturer.

**⚠ WARNING:** Do not damage the refrigerant circuit.

**⚠ WARNING:** When positioning the appliance, ensure the supply cord is not trapped or damaged.

**⚠ WARNING:** Do not locate multiple portable socket-outlets or portable power supplies at the rear of the appliance.

**⚠ WARNING:** In order to avoid any hazards resulting from the instability of the appliance, it must be fixed in accordance with the instructions.

**⚠** The refrigerant isobutane (R600a) is contained within the refrigerant circuit of the appliance, a natural gas with a high level of environmental compatibility, which is nevertheless flammable.

- > During transportation and installation of the appliance, be certain that none of the components of the refrigerant circuit become damaged.
- > If the refrigerant circuit should become damaged:
  - avoid open flames and sources of ignition;
  - thoroughly ventilate the room in which the appliance is situated.
- Do not store explosive substances such as aerosol cans with a flammable propellant in this appliance.
- This appliance is intended to be used in household and domestic applications such as:
  - staff kitchen areas in shops, offices and other working environments.
  - farm houses and by clients in hotels, motels and other residential type environments.
  - bed and breakfast type environments;
  - catering and similar non-retail applications.
- If the socket does not match the refrigerator plug, it must be replaced by the manufacturer, a service agent or similarly qualified persons in order to avoid a hazard.
- A specially grounded plug has been connected to the power cable of your refrigerator. This plug should be used with a specially grounded socket of 16 amperes. If there is no such socket in your house, please have one installed by an authorised electrician.

- This appliance can be used by children aged from 8 years and above and persons with reduced physical, sensory or mental capabilities or lack of experience and knowledge if they have been given supervision or instruction concerning use of the appliance in a safe way and understand the hazards involved. Children shall not play with the appliance. Cleaning and user maintenance shall not be made by children without supervision.
- Children aged from 3 to 8 years are allowed to load and unload refrigerating appliances. Children are not expected to perform cleaning or user maintenance of the appliance, very young children (0-3 years old) are not expected to use appliances, young children (3-8 years old) are not expected to use appliances safely unless continuous supervision is given, older children (8-14 years old) and vulnerable people can use appliances safely after they have been given appropriate supervision or instruction concerning use of the appliance. Very vulnerable people are not expected to use appliances safely unless continuous supervision is given.
- If the supply cord is damaged, it must be replaced by the manufacturer, an authorised service agent or similar qualified persons, in order to avoid a hazard.
- This appliance is not intended for use at altitudes exceeding 2000 m.

## **To avoid contamination of food, please respect the following instructions:**

- Opening the door for long periods can cause a significant increase of the temperature in the compartments of the appliance.
- Clean regularly surfaces that can come in contact with food and accessible drainage systems
- Store raw meat and fish in suitable containers in the refrigerator, so that they are not in contact with or drip onto other food.
- Two-star frozen-food compartments are suitable for storing pre-frozen food, storing or making ice cream and making ice cubes.
- One-, two- and three-star compartments are not suitable for the freezing of fresh food.
- If the refrigerating appliance is left empty for long periods, switch off, defrost, clean, dry, and leave the door open to prevent mould developing within the appliance.

## 1.2 Installation warnings

Before using your fridge for the first time, please pay attention to the following points:

- The operating voltage for your fridge is 220-240 V at 50Hz.
- The plug must be accessible after installation.
- Your fridge may have an odour when it is operated for the first time. This is normal and the odour will fade when your fridge starts to cool.
- Before connecting your fridge, ensure that the information on the data plate (voltage and connected load) matches that of the mains electricity supply. If in doubt, consult a qualified electrician.
- Insert the plug into a socket with an efficient ground connection. If the socket has no ground contact or the plug does not match, we recommend you consult a qualified electrician for assistance.
- The appliance must be connected with a properly installed fused socket. The power supply (AC) and voltage at the operating point must match with the details on the name plate of the appliance (the name plate is located on the inside left of the appliance).
- We do not accept responsibility for any damages that occur due to ungrounded usage.
- Place your fridge where it will not be exposed to direct sunlight.
- Your fridge must never be used outdoors or exposed to rain.
- Your appliance must be at least 50 cm away from stoves, gas ovens and heater cores, and at least 5 cm away from electrical ovens.
- If your fridge is placed next to a deep freezer, there must be at least 2 cm between them to prevent humidity forming on the outer surface.
- Do not cover the body or top of fridge. This will affect the performance of your fridge.
- Clearance of at least 150 mm is required at the top of your appliance. Do not place anything on top of your appliance.
- Do not place heavy items on the appliance.
- Clean the appliance thoroughly before use (see Cleaning and Maintenance).
- Before using your fridge, wipe all parts with a solution of warm water and a teaspoon of sodium bicarbonate. Then, rinse with clean water and dry. Place back all parts in the fridge after cleaning.
- Use the adjustable front legs to make sure your appliance is level and stable. You can adjust the legs by turning them in either direction. This must be done before placing food in the appliance.
- Install the plastic distance guide(s) on the condenser (black vanes at the rear of the appliance) by turning it 90° (as shown in the figure) to prevent the condenser from touching the wall.
- The distance between the appliance and back wall must be a maximum of 75 mm.

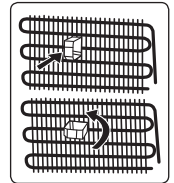

## 1.3 During Usage

- Do not connect your fridge to the mains electricity supply using an extension lead.
- Do not use damaged, torn or old plugs.
- Do not pull, bend or damage the cord.
- Do not use plug adapter.
- This appliance is designed for use by adults. Do not allow children to play with the appliance or hang off the door.
- Never touch the power cord/plug with wet hands. This may cause a short circuit or electric shock.
- Do not place explosive or flammable material in your fridge. Place drinks with high alcohol content vertically in the fridge compartment and make sure their tops are tightly closed.

When the door of the fridge is closed, a vacuum seal will form. Wait for 1 minute before reopening it.

This application is optional for easy opening of the door. With this application, a little condensation may occur around this area and you may remove it.

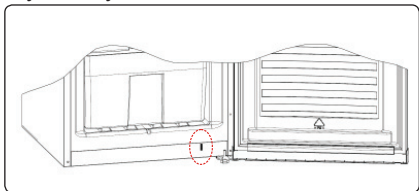

### Old and Out-of-order Fridges

- If your old fridge or freezer has a lock, break or remove the lock before discarding it, because children may get trapped inside it and may cause an accident.
- Old fridges and freezers contain isolation material and refrigerant with CFC. Therefore, take care not to harm environment when you are discarding your old fridges.

### CE Declaration of conformity

We declare that our products meet the applicable European Directives, Decisions and Regulations and the requirements listed in the standards referenced.

### Disposal

**Information for users pursuant to Art. 26 of Legislative Decree no. 49 of 14 March 2014, "Implementation of Directive 2012/19/EU on waste electrical and electronic equipment (WEEE)**

The crossed-out wheellie bin symbol on the equipment indicates that, at the end of its useful life, the product must be collected separately from other waste, to allow appropriate treatment and recycling. The final user must take the end-of-life equipment to appropriate separate collection facilities for electrical and electronic waste, or return it to the retailer, using the following methods:



- For very small equipment, meaning with at least one external side not exceeding 25 cm, delivery free of charge, with no purchase obligation at shops with an electrical and electronic equipment sales area over 400 m<sup>2</sup>. For smaller shops, this method is optional;
- For equipment with dimensions over 25 cm, delivery to all shops with the "1 for 1" method, meaning the equipment may only be delivered to the retailer with the purchase of a new equivalent product.

Appropriate separate collection for subsequent sending of the discarded equipment to recycling, treatment or environmentally friendly disposal contributes to avoiding possible effects on the environment and health and encourages recycling-reuse of the materials of which the equipment is made.

Illegal dumping of the product by the user results in application of the penalties indicated in Leg. Decree no. 152/2006 and Leg. Decree no. 49/2014.

### Packaging and the Environment

Packaging materials protect your machine from damage that may occur during transportation.



The packaging materials are environmentally friendly as they are recyclable. The use of recycled material reduces raw material consumption and therefore decreases waste production.

## Notes:

- Please read the instruction manual carefully before installing and using your appliance. We are not responsible for the damage occurred due to misuse.
- Follow all instructions on your appliance and instruction manual, and keep this manual in a safe place to resolve the problems that may occur in the future.
- This appliance is produced to be used in homes and it can only be used in domestic environments and for the specified purposes. It is not suitable for commercial or common use. Such use will cause the guarantee of the appliance to be cancelled and our company will not be responsible for any losses incurred.
- This appliance is produced to be used in houses and it is only suitable for cooling / storing foods. It is not suitable for commercial or common use and/or for storing substances except for food. Our company is not responsible for any losses incurred by inappropriate usage of the appliance.

## General notes:

**Fresh Food Compartment (Fridge):** Most efficient use of energy is ensured in the configuration with the drawers in the bottom part of the appliance, and shelves evenly distributed, position of door bins does not affect energy consumption.

## 2 DESCRIPTION OF THE APPLIANCE

This appliance is not intended to be used as a built-in appliance.

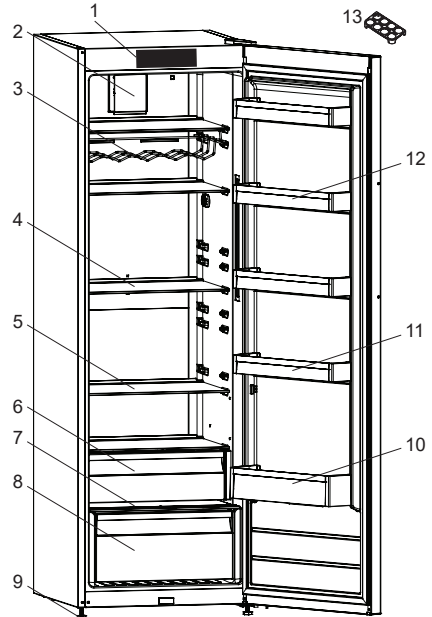

 This presentation is only for information about the parts of the appliance. Parts may vary according to the appliance model.

- 1) Control panel
- 2) Turbo fan \*
- 3) Wine rack (Bottle shelf) \*
- 4) Refrigerator shelves
- 5) Adjustable glass shelf \* / Refrigerator shelf
- 6) Chiller shelf \*
- 7) Crisper cover
- 8) Crisper
- 9) Levelling feet
- 10) Bottle shelf
- 11) Adjustable Door Shelf \* / Door Shelf
- 12) Door shelves
- 13) Egg holder

*\* In some models*

## 2.1 Dimensions

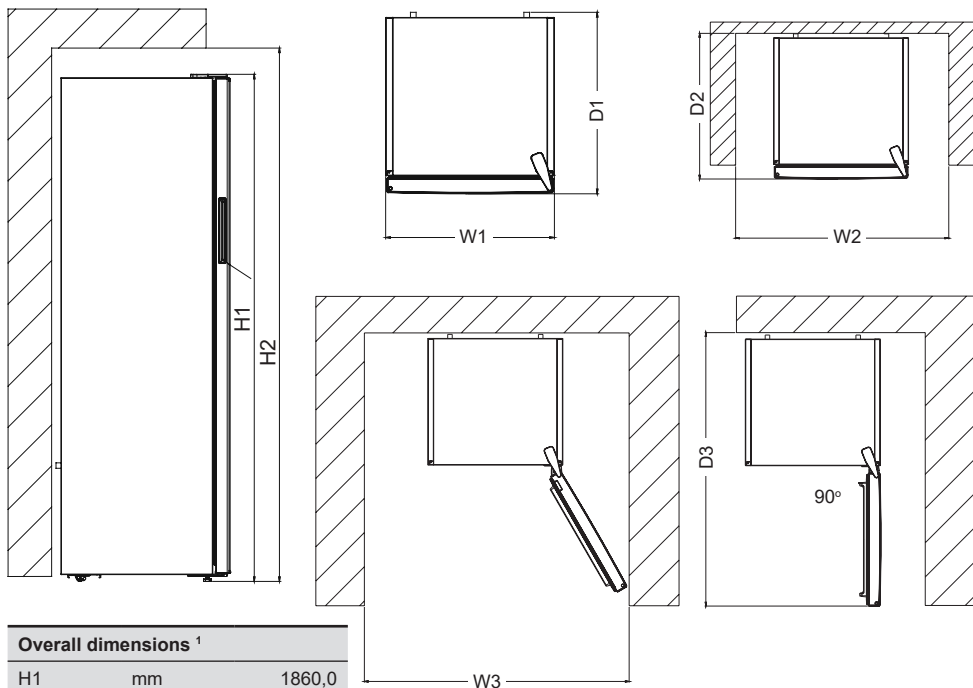

| Overall dimensions <sup>1</sup> |    |        |
|---------------------------------|----|--------|
| H1                              | mm | 1860,0 |
| W1                              | mm | 595,0  |
| D1                              | mm | 650,0  |

<sup>1</sup> the height, width and depth of the appliance without the handle.

| Space required in use <sup>2</sup> |    |        |
|------------------------------------|----|--------|
| H2                                 | mm | 2010,0 |
| W2                                 | mm | 695,0  |
| D2                                 | mm | 719,1  |

<sup>2</sup> the height, width and depth of the appliance including the handle, plus the space necessary for free circulation of the cooling air.

| Overall space required in use <sup>3</sup> |    |        |
|--|----|--------|
| W3   | mm | 981,6  |
| D3   | mm | 1218,5 |

<sup>3</sup> the height, width and depth of the appliance including the handle, plus the space necessary for free circulation of the cooling air, plus the space necessary to allow door opening to the minimum angle permitting removal of all internal equipment.

## **3 USING THE APPLIANCE**

### **3.1 Information on No-Frost technology**

No-frost refrigerators differ from other static refrigerators in their operating principle.

In normal refrigerators the humidity entering the refrigerators due to opening the door and the humidity inherent in the food causes freezing in the backside of air duct. To defrost the frost and ice in the backside of air duct, you are periodically required to turn off the refrigerator, place the food that needs to be kept cooled in a separately cooled. The situation is completely different in no-frost refrigerators. Dry and cold air is blown into the refrigerator compartment homogeneously and evenly from several points via a blower fan. Cold air dispersed homogeneously and evenly between the shelves cools all of your food equally and uniformly, thus preventing humidity and freezing. Therefore your no-frost refrigerators allows you ease of use, in addition to its huge capacity and stylish appearance.

## 3.2 Display and Control Panel

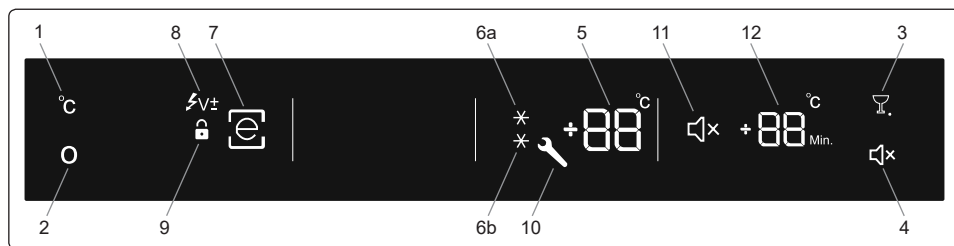

### Using the Control Panel

1. Cooler Set Button (CS)
2. Mode Button (M)
3. Drink Cool Button
4. Mute Button
5. Cooler Set Value Screen
- 6a / 6b. Super Cool Symbol
7. Economy Mode Symbol
8. Low Voltage Symbol
9. Child Lock Symbol
10. Alarm (SR) Symbol
11. Sound Off Symbol
12. Drink Cool Value Screen (Active symbol may change according to language (Min-Dk.))

## 3.3 Operating your fridge

### Lighting

When the product is plugged in for the first time, the interior lights may turn on 1 minute late due to opening tests.

#### 3.3.1 Cooler compartment temperature adjustment

- The initial temperature value for the fridge is 5 °C.
- Press the cooler set button.



- The set value on the fridge indicator will start to flash when the cooler set button is pressed.
- The value on the fridge indicator will change to a lower temperature with each press of the cooler set button while the

indicator is flashing (8 °C, 7 °C, 6 °C, 5 °C, 4 °C, 3 °C, 2 °C).

- After reaching the desired temperature, wait for 5 seconds without pressing any buttons. The fridge will begin to operate at the selected temperature.
- If the value on the fridge indicator reaches 2 °C (minimum cooler temperature), the next press of the cooler set button will restart the displayed temperature value from 8 °C.

### Recommended Temperature Values for Fridge

| When to adjust                             | Inner Temperature   |
|--|---------------------|
| For cooling the fridge at minimum capacity | +7 °C, +8 °C        |
| In normal usage                            | +4 °C, +5 °C, +6 °C |
| For cooling the fridge at maximum capacity | +2 °C, +3 °C        |

#### 3.3.2 Super Cooling Mode

##### Purpose:

- To cool a large amount of food
- To cool foods quickly.

##### How To Use?

- Press the mode button until the super cool mode is selected, 'SC' will show on the display.



- If no button is pressed for 5 seconds while the super cool mode light is flashing, then a beep will sound to confirm the mode is active.
- While the super cooling mode is active,

'SC' will be displayed.



The super cooling mode will automatically cancel after 5 hours or when the fridge sensor temperature falls below 2 °C.

### 3.3.3 Economy mode

Your fridge will consume minimum energy at 5 °C, the optimum storage condition.

#### Purpose:

To operate your refrigerator more economically.

#### How To Use?

- Press the mode button until a circle appears around the economy symbol.



- If no button is pressed for one second, the circle will blink three times and an alarm will sound to confirm the mode is active.
- While the economy mode is active, 'E' will be displayed.



To cancel, you will just need to press on mode button.

### 3.3.4 Child Lock function

#### Purpose:

To prevent accidental or unintentional changes being made to the refrigerator settings.

#### How to Use?

**Activating Child Lock:** Press and hold the Drink Cool and Mode buttons simultaneously for 5 seconds.

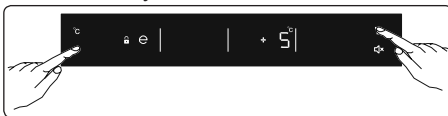

**Deactivating Child Lock:** Press and hold the Drink Cool and Mode buttons simultaneously for 5 seconds.



Child Lock will also be deactivated if the electricity is interrupted or if the fridge is unplugged.

### 3.3.5 Screen Saver Mode

#### How to Use?



Press and hold the mute button for 5 seconds to activate screen saver mode. If no other button is pressed for 5 seconds, the control panel lights will switch off.

If any button is pressed while the control panel lights are off, the current settings will appear on the screen, allowing any adjustments to be made. If you do not cancel screen saver mode or press any buttons for 5 seconds, the control panel lights will switch off again.

To cancel screen saver mode, press and hold the mute button for 5 seconds again.

Child lock can also be activated while screen saver mode is active.

If no buttons are pressed for five seconds after activating the child lock, the control panel lights will switch off. The settings and whether child lock is active can be viewed when any button is pressed. Child lock can be cancelled as described in the child lock mode instructions.

### 3.3.6 Drink Cool Mode



Press the drink cool button to activate drink cooling mode. Each press will increment the time by 5 minutes up to 30 minutes, then will restart at 0. The set time can be viewed on the drink cool value display. When the drink cooling time ends, an alarm will sound.

**Important:** This is a timer, not a cooling process.



Adjust the time according to the temperature of the bottles before they are placed in the fridge. For example, you may set the time as 5 minutes initially. If the bottle is not cool enough after this time, you may set another 5 or 10 minutes.

This mode may also be used as a simple timer in cooler models.

### 3.3.7 Mute Mode



- Press the mute button to activate this mode. While this mode is active, all button sounds and alarm sounds will switch off.
- To cancel this mode, press the mute button again.

### 3.3.8 Door Open Alarm Function

If fridge door is opened more than 2 minutes, appliance sounds 'beep beep'.

### 3.4 Temperature Settings Warnings

- Your appliance is designed to operate in the ambient temperature ranges stated in the standards, according to the climate class stated in the information label. It is not recommended that your fridge is operated in the environments which are outside of the stated temperature ranges. This will reduce the cooling efficiency of the appliance.
- Temperature adjustments should be made according to the frequency of door openings, the quantity of food kept inside the appliance and the ambient temperature in the location of your appliance.
- When the appliance is first switched on, allow it to run for 24 hours in order to reach operating temperature. During this time, do not open the door and do not keep a large quantity of food inside.
- A 5 minute delay function is applied to prevent damage to the compressor of your appliance when connecting or disconnecting to mains, or when an energy breakdown occurs. Your appliance will begin to operate normally after 5 minutes.

 Larders (coolers) have not any freezer compartment but can cool up to 4 - 6 °C.

### Climate class and meaning:

**T (tropical):** This refrigerating appliance is intended to be used at ambient temperatures ranging from 16 °C to 43 °C.

**ST (subtropical):** This refrigerating appliance is intended to be used at ambient temperatures ranging from 16 °C to 38 °C.

**N (temperate):** This refrigerating appliance is intended to be used at ambient temperatures ranging from 16 °C to 32 °C.

**SN (extended temperate):** This refrigerating appliance is intended to be used at ambient temperatures ranging from 10 °C to 32 °C.

### The Turbo Fan (if available)

Do not block the air inlet and outlet openings when storing food, otherwise air circulation provided by the turbo fan will be impaired.

### 3.5 Extra features

*Visual and text descriptions in the accessories section may vary according to the model of your appliance.*

#### 3.5.1 The Bottle Holder

Use the bottle holder to prevent bottles from slipping or falling over.

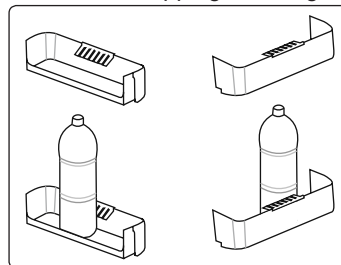
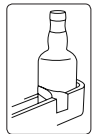

### 3.5.2 FrescoZero Drawer

You can adjust and use this department for 2 different functions.

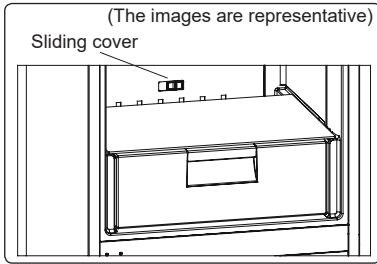

 Your fridge is delivered to you with the cover shown in the open position. Declared energy consumption and volume are defined according to the Chiller option of the product.

#### To use for 0 °C department:

If you want to use this compartment as a 0 °C box, you must take the sliding cover (indicated in the picture) from the closed position to the open position.

#### To use for Crisper department:

If you want to use this compartment as a Crisper, you must take the sliding cover (indicated in the picture) from the open position to the closed position.

 While this department is used as a 0 °C department, keeping food in the Chiller, compartment instead of the freezer or refrigerator compartments, allows food to retain freshness and flavour for longer, while preserving its fresh appearance. When the Chiller tray becomes dirty, remove it and wash with water. Water freezes at 0°C, but food containing salt or sugar freezes at temperatures lower than this. The Chiller compartment can be used for storing foods such as raw fish, lightly pickled food, rice, and so on.

 Pull the chiller shelf out towards you. The cover will open automatically.

**Do not put food you want to freeze or ice trays (to make ice) in this compartment.**

### 3.5.3 The Fresh Dial (In some models)

(The images are representative)

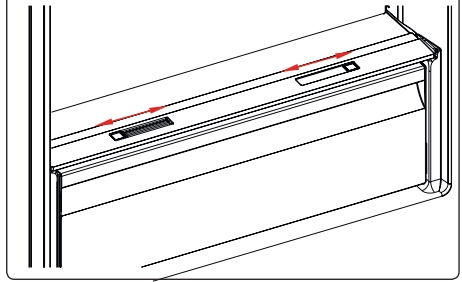

or

(The images are representative)

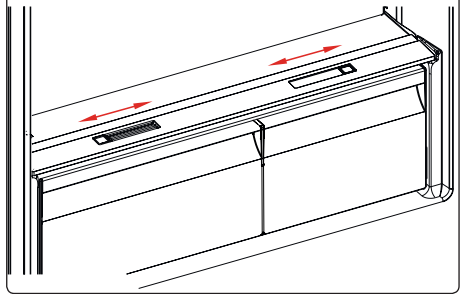

If the crisper is full, the fresh dial located in front of the crisper should be opened. This allows the air in the crisper and the humidity rate to be controlled, to increase the life of food within.

The dial, located behind the shelf, must be opened if any condensation is seen on the glass shelf.

## 4 FOOD STORAGE

### 4.1 Refrigerator Compartment

For normal operating conditions, set the temperature of the refrigerator compartment to +4 or +6 °C.

- To reduce humidity and avoid the consequent formation of frost, always store liquids in sealed containers in the refrigerator. Frost tends to concentrate in the coldest parts of the evaporating liquid and, in time, your appliance will require more frequent defrosting.
- Cooked dishes must remain covered when they are kept in the fridge. Do not place warm foods in fridge. Place them when they are cool, otherwise the temperature/humidity inside the fridge will increase, reducing the fridge's efficiency.
- Make sure no items are in direct contact with the rear wall of the appliance as frost will develop and packaging will stick to it. Do not open the refrigerator door frequently.
- We recommend that meat and clean fish are loosely wrapped and stored on the glass shelf just above the vegetable bin where the air is cooler, as this provides the best storage conditions.
- Store loose fruit and vegetable items in the crisper containers.
- Storing fruit and vegetables separately helps prevent ethylene-sensitive vegetables (green leaves, broccoli, carrot, etc.) being affected by ethylene-releasing fruits (banana, peach, apricot, fig etc.).
- Do not put wet vegetables into the refrigerator.
- Storage time for all food products depends on the initial quality of the food and an uninterrupted refrigeration cycle before refrigerator storage.
- Water leaking from meat may contaminate other products in the refrigerator. You should package meat products and clean any leakages on the shelves.

- Do not put food in front of the air flow passage.
- Consume packaged foods before the recommended expiry date.

Do not allow food to come into contact with the temperature sensor, which is located in the refrigerator compartment, in order to keep the refrigerator compartment at optimum temperature.

- For normal working conditions, it will be sufficient to adjust the temperature setting of your refrigerator to +4 °C.
- The temperature of the fridge compartment should be in the range of 0-8 °C, fresh foods below 0 °C are iced and rotted, bacterial load increases above 8 °C, and spoils.
- Do not put hot food in the refrigerator immediately, wait for the temperature to pass outside. Hot foods increase the degree of your refrigerator and cause food poisoning and unnecessary spoiling of the food.
- Meat, fish, etc. should be stored in the "chiller" compartment while fruit and vegetables should be stored in the crispers.
- To prevent cross contamination, meat products and fruit vegetables are not stored together.
- Foods should be placed in the refrigerator in closed containers or covered to prevent moisture and odors.

The table below is a quick guide to show you the most efficient way to store the major food groups in your refrigerator compartment.



| Food                         | Maximum storage time | How and where to store  |
|------------------------------|----------------------|---|
| <b>Vegetables and fruits</b> | 1 week               | Vegetable bin   |
| <b>Meat and fish</b>         | 2 - 3 days           | Wrap in plastic foil, bags, or in a meat container and store on the glass shelf |
| <b>Fresh cheese</b>          | 3 - 4 days           | On the designated door shelf  |

| Food                                   | Maximum storage time                              | How and where to store       |
|--|---|------------------------------|
| Butter and margarine                   | 1 week  | On the designated door shelf |
| Bottled products e.g. milk and yoghurt | Until the expiry date recommended by the producer | On the designated door shelf |
| Eggs                                   | 1 month   | On the designated egg shelf  |
| Cooked food                            | 2 days  | All shelves                  |

**NOTE:**

-  Potatoes, onions and garlic should not be stored in the refrigerator.

## 5 CLEANING AND MAINTENANCE

-  Disconnect the unit from the power supply before cleaning.
-  Do not wash your appliance by pouring water on it.
-  Do not use abrasive products, detergents or soaps for cleaning the appliance. After washing, rinse with clean water and dry carefully. When you have finished cleaning, reconnect the plug to the mains supply with dry hands.
- Make sure that no water enters the lamp housing and other electrical components.
- The appliance should be cleaned regularly using a solution of bicarbonate of soda and lukewarm water.
- Clean the accessories separately by hand with soap and water. Do not wash accessories in a dish washer.
- Clean the condenser with a brush at least twice a year. This will help you to save on energy costs and increase productivity.

  **The power supply must be disconnected during cleaning.**

## 5.1 Defrosting

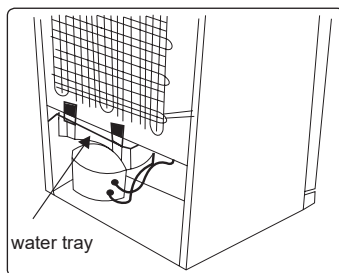

- Your appliance performs automatic defrosting. The water formed as a result of defrosting passes through the water collection spout, flows into the water tray behind your appliance and evaporates there.
- Make sure you have disconnected the plug of your appliance before cleaning the water tray.
- Remove the water tray from its position by removing the screws (if it has screws). Clean it with soapy water at specific time intervals. This will prevent odours from forming.

### Replacing LED Lighting

To replace any of the LEDs, please contact the nearest Authorised Service Centre.

-  **Note:** The numbers and location of the LED strips may change according to the model.

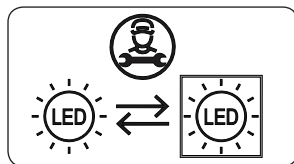

### If product equipped with LED lamp

This product contains a light source of energy efficiency class <E>.

### If product equipped with LED Strip(s) or LED card(s)

This product contains a light source of energy efficiency class <F>.

## 6 SHIPMENT AND REPOSITIONING

### 6.1 Transportation and Changing Positioning

- The original packaging and foam may be kept for re-transportation (optional).
- Fasten your appliance with thick packaging, bands or strong cords and follow the instructions for transportation on the packaging.
- Remove all movable parts or fix them into the appliance against shocks using bands when re-positioning or transporting.



Always carry your appliance in the upright position.

### 6.2 Repositioning the Door

- It is not possible to change the opening direction of your appliance door if door handles are installed on the front surface of the appliance door.
- It is possible to change the opening direction of the door on models with handle on the side of the door or without handles.
- If the door-opening direction of your appliance can be changed, contact the nearest Authorised Service Centre to change the opening direction.

## 7 BEFORE CALLING AFTER-SALES SERVICE

### Errors

If you are experiencing problems with your refrigerator, please check the following before contacting the after-sales service.

| ERROR TYPE | MEANING                               | WHY   | WHAT TO DO  |
|------------|---------------------------------------|---|---|
| E01        | Sensor warning                        |   | Call Service for assistance as soon as possible.  |
| E02        | Sensor warning                        |   | Call Service for assistance as soon as possible.  |
| E03        | Sensor warning                        |   | Call Service for assistance as soon as possible.  |
| E06        | Sensor warning                        |   | Call Service for assistance as soon as possible.  |
| E07        | Sensor warning                        |   | Call Service for assistance as soon as possible.  |
| E08        | Low Voltage Warning                   | Power supply to the device has dropped to below 170 V.  | <ul style="list-style-type: none"> <li>- This is not a device failure, this error helps to prevent damages to the compressor.</li> <li>- The voltage needs to be increased back to required levels</li> </ul> <p>If this warning continues an authorised technician needs to be contacted.</p>  |
| E10        | Fridge compartment is not cold enough | <p>Likely to occur after:</p> <ul style="list-style-type: none"> <li>- Long term power failure.</li> <li>- Hot food has been left in the fridge.</li> </ul> | <ol style="list-style-type: none"> <li>1. Set the fridge temperature to a colder value. This should remove the error code once the required temperature has been reached. Keep doors closed to improve time taken to reach the correct temperature.</li> <li>2. Please empty the location at the front area of air duct channel holes and avoid putting food close to the sensor.</li> </ol> <p>If this warning continues an authorised technician needs to be contacted.</p> |
| E11        | Fridge compartment is too cold        | Various   | <ol style="list-style-type: none"> <li>1. Check is Super Cool mode is activated</li> <li>2. Increase the fridge compartment temperature</li> <li>3. Check to see if vents are clear and not clogged</li> </ol> <p>If this warning continues an authorised technician needs to be contacted.</p>   |

If you are experiencing a problem with your **appliance**, please check the following before contacting the after-sales service.

### Your appliance is not operating

#### Check if:

- There is power
- The plug is correctly placed in the socket

- The plug fuse or the mains fuse has blown
- The socket is defective. To check this, plug another working appliance into the same socket.

### **The appliance performs poorly**

#### **Check if:**

- The appliance is overloaded
- The appliance door is closed properly
- There is any dust on the condenser
- There is enough space near the rear and side walls.

### **Your appliance is operating noisily**

#### **Normal noises**

##### **Cracking noise occurs:**

- During automatic defrosting
- When the appliance is cooled or warmed (due to expansion of appliance material).

**Short cracking noise occurs:** When the thermostat switches the compressor on/off.

**Motor noise:** Indicates the compressor is operating normally. The compressor may cause more noise for a short time when it is first activated.

**Bubbling noise and splash occurs:** Due to the flow of the refrigerant in the tubes of the system.

**Water flowing noise occurs:** Due to water flowing to the evaporation container. This noise is normal during defrosting.

**Air blowing noise occurs:** In some models during normal operation of the system due to the circulation of air.

### **The edges of the appliance in contact with the door joint are warm**

Especially during summer (warm seasons), the surfaces in contact with the door joint may become warmer during the operation of the compressor, this is normal.

### **There is a build-up of humidity inside the appliance**

#### **Check if:**

- All food is packed properly. Containers must be dry before being placed in the appliance.

- The **appliance** door is opened frequently. Humidity of the room enters the **appliance** when the doors are opened. Humidity increases faster when the doors are opened more frequently, especially if the humidity of the room is high.

### **The door does not open or close properly**

#### **Check if:**

- There is food or packaging preventing the door from closing
- The door joints are broken or torn
- Your **appliance** is on a level surface.

The compressor can run loudly or the noise of the compressor/refrigerator may increase in some models during operating in some conditions such that the product is plugged in for the first time, depending on change in the ambient temperature or change of usage. That is normal; when the refrigerator reaches the required temperature, the noise decreases automatically.

#### **Recommendations**

- If the appliance is switched off or unplugged, wait at least 5 minutes before plugging the appliance in or restarting it in order to prevent damage to the compressor.
- If you will not use your appliance for a long time (e.g. in summer holidays) unplug it. Clean your appliance according to chapter cleaning and leave the door open to prevent humidity and smell.
- If a problem persists after you have followed all the above instructions, please consult the nearest authorised service centre.
- The appliance you have purchased is designed for domestic use only. It is not suitable for commercial or common use. If the consumer uses the appliance in a way that does not comply with this, we emphasise that the manufacturer and the dealer will not be responsible for any repair and failure within the guarantee period.

## 8 TIPS FOR SAVING ENERGY

1. Install the appliance in a cool, well-ventilated room, but not in direct sunlight and not near a heat source (such as a radiator or oven) otherwise an insulating plate should be used.
2. Allow warm food and drinks to cool before placing them inside the appliance.
3. Place thawing food in the refrigerator compartment. The low temperature of the frozen food will help cool the refrigerator compartment while the food is thawing. This will save energy. Frozen food left to thaw outside of the appliance will result in a waste of energy.
4. Drinks or other liquids should be covered when inside the appliance. If left uncovered, the humidity inside the appliance will increase, therefore the appliance uses more energy. Keeping drinks and other liquids covered helps preserve their smell and taste.
5. Avoid keeping the doors open for long periods and opening the doors too frequently as warm air will enter the appliance and cause the compressor to switch on unnecessarily often.
6. Keep the covers of the different temperature compartments (such as the crisper and chiller if available) closed.
7. The door gasket must be clean and pliable. In case of wear, replace the gasket.

## 9 TECHNICAL DATA

The technical information is situated in the rating plate on the internal side of the appliance and on the energy label.

The QR code on the energy label supplied with the appliance provides a web link to the information related to the performance of the appliance in the EU EPREL database.

Keep the energy label for reference together with the user manual and all other documents provided with this appliance.

It is also possible to find the same information in EPREL using the link <https://eprel.ec.europa.eu> and the model name and product number that you find on the rating plate on the appliance.

See the link [www.theenergylabel.eu](http://www.theenergylabel.eu) for detailed information about the energy label.

## 10 INFORMATION FOR TEST INSTITUTES

Appliance for any EcoDesign verification shall be compliant with EN 62552.

Ventilation requirements, recess dimensions and minimum rear clearances shall be as stated in this User Manual at Chapter 2. Please contact the manufacturer for any other further information, including loading plans.

## 11 CUSTOMER CARE AND SERVICE

This manual will answer most of your questions about product's features. Should you require further information or technical assistance, please refer to your dealer or visit our website:

in Italy <https://it.bertazzoni.com/altro/assistenza-e-manutenzione>

in the UK <https://uk.bertazzoni.com/more/care-service>

in France <https://fr.bertazzoni.com/customer-care>

in Spain <https://universal.bertazzoni.com/more/care-service>

in the Netherlands <https://nl.bertazzoni.com/zorg-en-service>

in Sweden <https://se.bertazzoni.com/more/care-service>

in Denmark <https://dk.bertazzoni.com/more/care-service>

When contacting our Authorized Service Centre, write down the model type and serial number which are available on the rating plate, and any messages which may have appeared on the display.

The rating plate is located into the appliance, on the left lower side of the refrigerator compartment and close to the shelves.





Before calling, please make sure to have the following information ready:

- Date of purchase;
- Name of dealer where product was purchased.

## **Merci d'avoir choisi ce produit.**

Cette notice d'utilisation contient des informations et des consignes de sécurité importantes concernant l'utilisation et l'entretien de votre appareil.

Lire attentivement cette notice d'utilisation avant d'utiliser votre appareil et la conserver pour consultation ultérieure.

| <b>Icône</b>   | <b>Type</b>                   | <b>Signification</b>                                      |
|--|-------------------------------|---|
|  | <b>AVERTISSEMENT</b>          | Risque de blessures graves ou danger de mort              |
|  | <b>RISQUE D'ÉLECTROCUTION</b> | Risque d'électrocution                                    |
|  | <b>INCENDIE</b>               | Avertissement : Risque d'incendie / matières inflammables |
|  | <b>MISE EN GARDE</b>          | Risque de blessures ou de dommages matériels              |
|  | <b>IMPORTANT</b>              | Utilisation correcte de l'appareil                        |

# SOMMAIRE

|  |           |
|--|-----------|
| <b>1 CONSIGNES DE SÉCURITÉ .....</b>                                       | <b>51</b> |
| 1.1 Avertissements généraux relatifs à la sécurité .....                   | 51        |
| 1.2 Avertissements relatifs à l'installation .....                         | 56        |
| 1.3 En cours d'utilisation.....  | 57        |
| <b>2 DESCRIPTION DE L'APPAREIL .....</b>                                   | <b>58</b> |
| 2.1 Dimensions.....  | 59        |
| <b>3 UTILISATION DE L'APPAREIL.....</b>                                    | <b>60</b> |
| 3.1 Informations relatives à la technologie Froid ventilé.....             | 60        |
| 3.2 Écran et bandeau de commandes.....                                     | 61        |
| 3.3 Utilisation du réfrigérateur .....                                     | 61        |
| 3.3.1 Réglage de la température du compartiment réfrigérateur.....         | 61        |
| 3.3.2 Mode Super refroidissement .....                                     | 61        |
| 3.3.3 Mode Économie.....   | 62        |
| 3.3.4 Fonction Sécurité Enfant .....                                       | 62        |
| 3.3.5 Mode Économiseur d'écran.....  | 62        |
| 3.3.6 Mode Boisson fraîche.....  | 63        |
| 3.3.7 Mode Muet.....   | 63        |
| 3.3.8 Fonction Alarme porte ouverte .....                                  | 63        |
| 3.4 Avertissements relatifs aux paramètres de température .....            | 63        |
| 3.5 Accessoires .....  | 64        |
| 3.5.1 Porte-bouteille( <i>Dans certains modèles</i> ).....                 | 64        |
| 3.5.2 Tiroir FrescoZero .....  | 64        |
| 3.5.3 Molette du bac à aliments frais ( <i>sur certains modèles</i> )..... | 65        |
| <b>4 RANGEMENT DES ALIMENTS .....</b>                                      | <b>65</b> |
| 4.1 Compartiment du réfrigérateur .....                                    | 65        |
| <b>5 NETTOYAGE ET ENTRETIEN .....</b>                                      | <b>67</b> |
| 5.1 Décongélation.....   | 67        |
| <b>6 TRANSPORT ET CHANGEMENT DE PLACE .....</b>                            | <b>68</b> |
| 6.1 Transport et changement de place.....                                  | 68        |
| 6.2 Changement de position de la porte.....                                | 68        |
| <b>7 AVANT DE CONTACTER LE SERVICE APRÈS-VENTE .....</b>                   | <b>69</b> |
| <b>8 CONSEILS POUR ÉCONOMISER DE L'ÉNERGIE .....</b>                       | <b>71</b> |
| <b>9 DONNÉES TECHNIQUES .....</b>  | <b>72</b> |
| <b>10 INFORMATIONS POUR LES INSTITUTS DE TEST .....</b>                    | <b>72</b> |
| <b>11 SERVICE ET ASSISTANCE À LA CLIENTÈLE .....</b>                       | <b>72</b> |

# 1 CONSIGNES DE SÉCURITÉ

## 1.1 Avertissements généraux relatifs à la sécurité

**Lire attentivement la présente notice d'utilisation et la conserver pour une consultation ultérieure.**

**⚠ MISE EN GARDE:** Maintenir dégagées les ouvertures de ventilation dans l'enceinte de l'appareil ou dans la structure d'encastrement.

**⚠ MISE EN GARDE:** Ne pas utiliser de dispositifs mécaniques ou autres moyens pour accélérer le processus de dégivrage autres que ceux recommandés par le fabricant.

**⚠ MISE EN GARDE:** Ne pas utiliser d'appareils électriques à l'intérieur du compartiment de stockage des denrées, à moins qu'ils ne soient du type recommandé par le fabricant.

**⚠ MISE EN GARDE:** Ne pas endommager le circuit de réfrigération.

**⚠ AVERTISSEMENT:** Lors du positionnement de l'appareil, s'assurer que le cordon d'alimentation n'est pas coincé ni endommagé.

**⚠ AVERTISSEMENT:** Ne pas placer de socles mobiles de prises multiples ni de blocs d'alimentation portables à l'arrière de l'appareil.

**⚠ MISE EN GARDE:** Pour éviter tout risque dû à l'instabilité de l'appareil, celui-ci doit être fixé conformément aux instructions suivantes :

 Si votre appareil utilise le R600a comme réfrigérant (cette information est indiquée sur l'étiquette du réfrigérateur), veiller à éviter d'endommager les éléments du réfrigérateur lors de son transport et de son installation. Le R600a est un gaz naturel respectueux de l'environnement, mais il est explosif. En cas de fuite résultant d'un dommage occasionné aux éléments du réfrigérateur, déplacer ce dernier afin de l'éloigner de toute flamme nue ou source de chaleur et aérer la pièce où se trouve l'appareil pendant quelques minutes.

- Lors du transport ou de la mise en place du réfrigérateur, ne pas endommager le circuit du gaz réfrigérant.
- Ne pas stocker dans cet appareil des substances explosives telles que des aérosols contenant des gaz propulseurs inflammables.
- Cet appareil est destiné à être utilisé dans des applications domestiques et analogues telles que:
  - les coins cuisines réservés au personnel des magasins, bureaux et autres environnements professionnels;
  - les fermes et l'utilisation par les clients des hôtels, motels et autres environnements à caractère résidentiel;
  - les environnements de type chambres d'hôtes;
  - la restauration et autres applications similaires hormis la vente au détail.

- Si la prise ne correspond pas à la fiche du réfrigérateur, elle doit être remplacée par le fabricant, par un technicien ou par des personnes de qualification similaire afin d'éviter tout danger.
- Le câble électrique de votre réfrigérateur est muni d'une fiche de mise à la terre spéciale. Celle-ci doit être branchée à une prise mise à la terre avec un disjoncteur de 16 ampères en amont. Si votre logement ne comporte pas de prise de ce type, prière d'en faire installer une par un électricien qualifié.
- Cet appareil peut être utilisé par des enfants âgés d'au moins 8 ans et par des personnes ayant des capacités physiques, sensorielles ou mentales réduites ou dénuées d'expérience ou de connaissance, s'ils (si elles) sont correctement surveillé(e)s ou si des instructions relatives à l'utilisation de l'appareil en toute sécurité leur ont été données et si les risques encourus ont été appréhendés. Les enfants ne doivent pas jouer avec l'appareil. Le nettoyage et l'entretien par l'utilisateur ne doivent pas être effectués par des enfants sans surveillance.
- Les enfants âgés de 3 à 8 ans sont autorisés à charger et décharger les **appareils de réfrigération**. Le nettoyage et l'entretien des appareils de réfrigération ne doit pas être fait par des enfants. Les très jeunes enfants (0-3 ans) ne doivent pas utiliser les appareils de réfrigération, les

jeunes enfants (3-8 ans) doivent faire l'objet d'une surveillance continue lorsqu'ils utilisent les appareils de réfrigération, les enfants plus âgés (8-14 ans) et les personnes vulnérables peuvent utiliser les appareils de réfrigération en toute sécurité à condition d'être supervisés ou d'avoir reçu des instructions appropriées concernant leur utilisation. Les personnes très vulnérables ne doivent pas utiliser les appareils de réfrigération à moins de faire l'objet d'une surveillance continue.

- Si le câble d'alimentation est endommagé, il doit être remplacé par le fabricant, son service après vente ou des personnes de qualification similaire afin d'éviter un danger.
- **MISE EN GARDE:** Remplir le bac à glaçons uniquement avec de l'eau potable.

**Pour éviter la contamination des aliments, il y a lieu de respecter les instructions suivantes :**

- Des ouvertures de la porte de manière prolongée sont susceptibles d'entraîner une augmentation significative de température des compartiments de l'appareil.
- Nettoyer régulièrement les surfaces susceptibles d'être contact avec les aliments et les systèmes d'évacuation accessibles.
- Entreposer la viande et le poisson crus dans les bacs du réfrigérateur qui conviennent, de telle sorte que ces denrées ne soient pas en contact avec

d'autres aliments ou qu'elles ne s'égouttent pas sur les autres aliments.

- Les compartiments des denrées congelées deux étoiles conviennent à la conservation des aliments pré-congelés, à la conservation ou à la fabrication de crème glacée et de glaçons.
- Les compartiments «une, deux et trois étoiles» ne conviennent pas pour la congélation des denrées alimentaires fraîches.
- Si l'**appareil de réfrigération** demeure vide de manière prolongée, le mettre hors tension, en effectuer le dégivrage, le nettoyer, le sécher, et laisser la porte ouverte pour prévenir le développement de moisissures à l'intérieur de l'appareil.

## 1.2 Avertissements relatifs à l'installation

Avant d'utiliser votre réfrigérateur pour la première fois, prière de vérifier les points suivants :

- La tension de fonctionnement de votre réfrigérateur est de 220/240 V à 50 Hz.
- Attendez 3 heures avant de brancher l'appareil, afin de garantir des performances optimales.
- La fiche doit rester accessible après l'installation.
- Votre réfrigérateur peut dégager une odeur lors de sa première mise en marche. Ceci est normal et cette odeur se dissipera lorsque votre réfrigérateur commencera à refroidir.
- Avant de brancher votre réfrigérateur, s'assurer que les informations figurant sur la plaque signalétique (tension et puissance raccordée) correspondent à celles de l'alimentation secteur. En cas de doute, consulter un électricien qualifié.
- Insérer la fiche dans une prise dotée d'une mise à la terre correcte. Si la prise ne dispose pas de contact de terre ou si la fiche ne correspond pas, nous recommandons de consulter un électricien qualifié pour obtenir de l'aide.
- L'appareil doit être raccordé avec une prise à fusible correctement installée. L'alimentation électrique (CA) et la tension au niveau du point de fonctionnement doivent correspondre aux informations indiquées sur la plaque signalétique de l'appareil (celle-ci se trouve sur la gauche à l'intérieur de l'appareil).
- Nous déclinons toute responsabilité en cas de dommages résultant d'une utilisation sans mise à la terre.
- Placer votre réfrigérateur à l'abri de la lumière directe du soleil.
- Votre réfrigérateur ne doit jamais être utilisé à l'extérieur ou exposé à la pluie.

- Votre appareil doit être placé à une distance d'au moins 50 cm de tout poêle, four à gaz et radiateur de chauffage et à au moins 5 cm de tout four électrique.
- Si votre réfrigérateur est placé à proximité d'un congélateur, une distance d'au moins 2 cm doit les séparer afin d'éviter la formation d'humidité au niveau de sa surface externe.
- Ne pas couvrir le corps ou le dessus du réfrigérateur avec une nappe ou un napperon. Ceci risquerait d'altérer ses performances.
- Un intervalle d'au moins 150 mm est requis au-dessus de l'appareil. Ne rien placer sur l'appareil.
- Ne pas poser d'objets lourds sur l'appareil.
- Nettoyer soigneusement l'appareil avant toute utilisation (voir Nettoyage et entretien).
- Avant d'utiliser votre réfrigérateur, essuyer tous ses éléments avec une solution composée d'eau chaude et d'une cuillère à café de bicarbonate de soude. Rincer ensuite à l'eau claire et sécher. Remettre tous les éléments du réfrigérateur en place après les avoir nettoyés.
- Utiliser les pieds avant réglables pour s'assurer que votre appareil est de niveau et stable. Il est possible d'ajuster les pieds en les tournant dans l'un ou l'autre sens. Ceci doit être effectué avant de placer des aliments dans l'appareil.
- Installez le(s) plastique(s) de réglage de la distance sur le condenseur (les ailettes noires à l'arrière de l'appareil) en les tournant à 90° (comme indiqué sur la figure) pour éviter qu'il ne touche le mur.
- La distance entre l'appareil et le mur situé à l'arrière doit être au maximum de 75 mm.

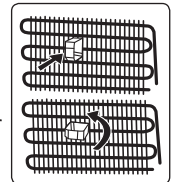

### 1.3 En cours d'utilisation

- Ne pas brancher le réfrigérateur au secteur à l'aide d'une rallonge électrique.
- Ne pas utiliser de fiches endommagées, tordues ou anciennes.
- Ne pas tirer, tordre ou endommager le cordon.
- N'utilisez pas d'adaptateur.
- Cet appareil est destiné à être utilisé par des adultes. Ne pas autoriser des enfants à jouer avec l'appareil ou à se suspendre à la porte.
- Ne jamais toucher le cordon/la fiche d'alimentation avec des mains humides. Ceci pourrait provoquer un court-circuit ou un choc électrique.
- Ne pas placer de matière explosive ou inflammable dans votre réfrigérateur. Ranger les boissons présentant une forte teneur en alcool verticalement dans le compartiment réfrigérateur et s'assurer que leurs bouchons sont hermétiquement fermés.

Lorsque la porte du réfrigérateur est fermée, un joint hermétique se forme. Patienter 1 minute avant de l'ouvrir à nouveau.

Cette application est une option permettant l'ouverture facile de la porte. Avec cette application, il est possible qu'une légère condensation se forme autour de cette zone; elle peut être retirée avec un chiffon sec.

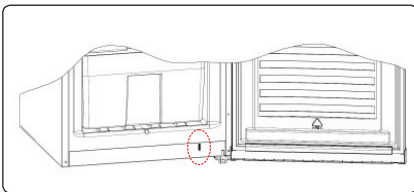

#### Anciens réfrigérateurs et réfrigérateurs hors d'usage

- Si l'ancien réfrigérateur ou congélateur est équipé d'un système de verrouillage, briser ou retirer ce dernier avant la mise au rebut car des enfants pourraient s'enfermer à l'intérieur de manière accidentelle.

- Les anciens réfrigérateurs et congélateurs contiennent des matériaux d'isolation et des agents frigorigènes avec des chlorofluorocarbures. Par conséquent, attention à ne pas nuire à l'environnement lors de leur mise au rebut.

#### Déclaration CE de conformité

Nous déclarons que nos produits sont conformes aux directives, décisions et réglementations européennes en vigueur et aux exigences répertoriées dans les normes référencées.

#### Mise au rebut de votre ancien appareil

Le symbole sur le produit ou sur son emballage indique que ce produit ne doit pas être traité comme un déchet ménager.

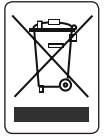

Il doit être transporté dans un point de collecte adapté au recyclage des équipements électriques et électroniques. La mise au rebut correcte de ce produit permet d'éviter toute conséquence négative éventuelle sur l'environnement et la santé, qui pourrait autrement être entraînée par une gestion des déchets inappropriée de ce produit. Pour obtenir des informations détaillées sur le recyclage de ce produit, contacter votre mairie, le centre de traitement des déchets ménagers ou le magasin dans lequel ce produit a été acheté.

#### Emballage et Environnement

Les matériaux d'emballage protègent votre machine des dommages pouvant survenir pendant le transport. Les matériaux d'emballage sont respectueux de l'environnement car ils sont recyclables. L'utilisation de matériaux recyclés réduit la consommation de matières premières et donc la production de déchets.



## Remarques :

- Il convient de lire attentivement le manuel d'instructions avant d'installer et d'utiliser l'appareil. Nous ne sommes pas responsables des dommages dus à une mauvaise utilisation.
- Il convient de suivre toutes les instructions de l'appareil et du manuel d'instructions et de conserver ce manuel en lieu sûr pour pouvoir résoudre les problèmes pouvant survenir à l'avenir.
- Cet appareil a été conçu pour être utilisé dans les maisons et il ne peut être utilisé que dans des environnements domestiques et aux fins prévues. Il ne convient pas à une utilisation commerciale ou commune. Une telle utilisation entraînerait l'annulation de la garantie de l'appareil et notre société n'est pas responsable des pertes éventuelles.
- Cet appareil a été conçu pour être utilisé dans les maisons et il ne convient qu'au refroidissement/à la conservation des aliments. Il ne convient pas à une utilisation commerciale ou commune et/ou pour stocker toute autre substance que de la nourriture. Dans le cas contraire, notre société n'est pas responsable des pertes éventuelles.

## Remarques générales:

**Compartment des aliments frais (réfrigérateur) :** L'utilisation la plus efficace de l'énergie est assurée dans la configuration avec les tiroirs dans la partie inférieure de l'appareil, et les étagères uniformément réparties. La position des bacs de porte n'affecte pas la consommation d'énergie.

## 2 DESCRIPTION DE L'APPAREIL

Cet appareil n'est pas destiné à être utilisé comme un appareil encastrable.

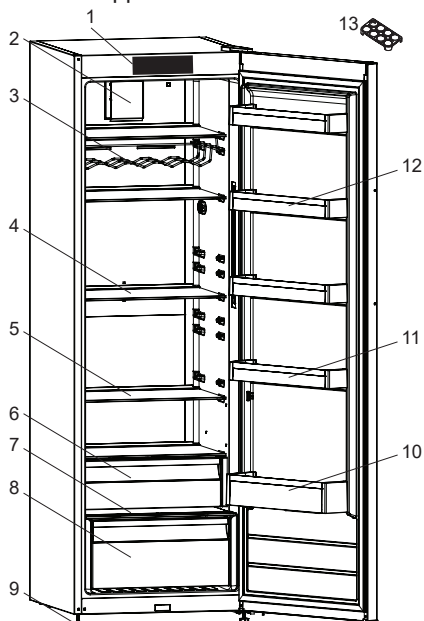

 Cette présentation des parties de l'appareil est fournie à titre informatif uniquement. Les parties peuvent varier en fonction du modèle d'appareil.

- 1) Bandeau de commande
- 2) Brasseur d'air \*
- 3) Clayette bouteilles \*
- 4) Clayettes réfrigérateur
- 5) Clayette en verre réglable \*
- 6) Compartiment fraîcheur \*
- 7) Couvercle du compartiment à légumes
- 8) Compartiments à légumes
- 9) Pieds réglables
- 10) Balconnet bouteilles
- 11) Balconnet de porte réglable \* / Balconnet
- 12) Balconnets
- 13) Support porte-œufs

\* Sur certains modèles

## 2.1 Dimensions

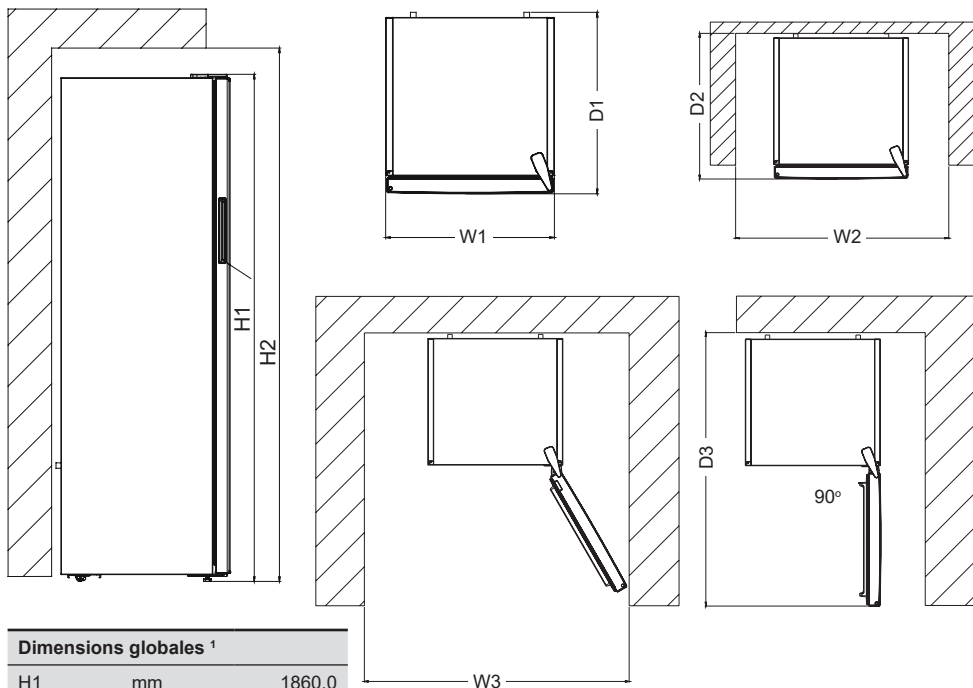

| Dimensions globales <sup>1</sup> |    |        |
|----------------------------------|----|--------|
| H1                               | mm | 1860,0 |
| W1                               | mm | 595,0  |
| D1                               | mm | 650,0  |

<sup>1</sup> la hauteur, la largeur et la profondeur de l'appareil sans la poignée.

| Espace nécessaire à l'utilisation <sup>2</sup> |    |        |
|--|----|--------|
| H2   | mm | 2010,0 |
| W2   | mm | 695,0  |
| D2   | mm | 719,1  |

<sup>2</sup> la hauteur, la largeur et la profondeur de l'appareil, y compris la poignée, ainsi que l'espace nécessaire à la libre circulation de l'air de refroidissement.

| Espace global nécessaire à l'utilisation <sup>3</sup> |    |        |
|---|----|--------|
| W3  | mm | 981,6  |
| D3  | mm | 1218,5 |

<sup>3</sup> la hauteur, la largeur et la profondeur de l'appareil, y compris la poignée, plus l'espace nécessaire à la libre circulation de l'air de refroidissement, plus l'espace nécessaire pour permettre l'ouverture de la porte à l'angle minimum permettant le retrait de tous les équipements internes.

## 3 UTILISATION DE L'APPAREIL

### 3.1 Informations relatives à la technologie Froid ventilé

Les réfrigérateurs No-Frost sont différents des autres réfrigérateurs statiques dans leur principe de fonctionnement.

Dans les réfrigérateurs normaux, l'humidité qui pénètre dans les réfrigérateurs en raison de l'ouverture de la porte et de l'humidité inhérente aux aliments provoque la congélation à l'arrière du conduit d'air.

Pour dégivrer le gel et la glace à l'arrière du conduit d'air, vous devez de façon périodique débrancher le réfrigérateur, placer séparément les aliments qui doivent rester congelés dans un récipient refroidi.

La situation est complètement différente dans les réfrigérateurs à froid ventilé.

En effet, l'air sec et froid est soufflé de manière homogène dans le compartiment réfrigérateur et de manière régulière à plusieurs points au moyen d'un ventilateur. L'air froid soufflé de manière homogène et régulière entre les clayettes refroidit toutes les denrées de façon égale et uniforme, empêchant ainsi l'humidité et le gel. Par conséquent, votre réfrigérateur à Froid ventilé vous permet une utilisation facile, en plus de son énorme capacité et son aspect élégant.

## 3.2 Écran et bandeau de commandes

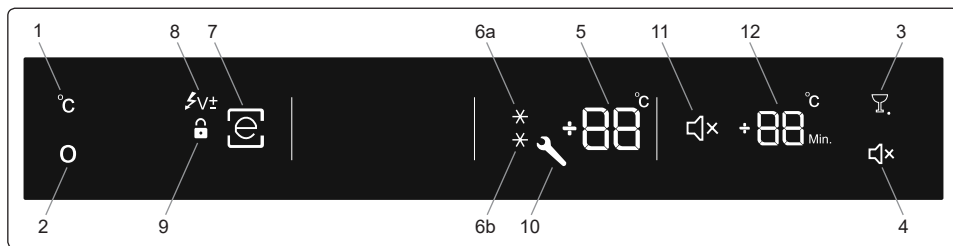

### Utilisation du bandeau de commandes

1. Bouton réglage du refroidisseur (CS)
2. Bouton Mode (M)
3. Bouton Boisson fraîche
4. Bouton Silencieux
5. Écran de valeur réglée du refroidisseur.
- 6a / 6b. Symbole Super refroidissement
7. Symbole mode Économie
8. Symbole de faible tension
9. Symbole Sécurité enfants
10. Symbole d'alarme
11. Symbole de désactivation sonore
12. Écran de valeur de Boisson fraîche (le symbole actif peut varier en fonction de la langue(Min-Dk)).

### 3.3 Utilisation du réfrigérateur

#### Éclairage (si disponible)

Lorsque le produit est branché pour la première fois, les lumières intérieures peuvent s'allumer avec une minute de retard en raison des tests d'ouverture.

#### 3.3.1 Réglage de la température du compartiment réfrigérateur

- La valeur de température initiale du réfrigérateur est de 5 °C.
- Appuyer sur la touche de réglage du réfrigérateur.



- La valeur définie sur l'indicateur du réfrigérateur commence à clignoter lorsque la touche de réglage du réfrigérateur est enfoncée.

- La valeur de l'indicateur du réfrigérateur passe à une température inférieure à chaque fois que la touche de réglage du réfrigérateur est enfoncée lorsque l'indicateur clignote (8 °C, 7 °C, 6 °C, 5 °C, 4 °C, 3 °C, 2 °C).
- Une fois la température souhaitée atteinte, patientez pendant 5 secondes sans toucher aux boutons. Le frigo commence à fonctionner à la température sélectionnée.
- Si la valeur de l'indicateur du réfrigérateur atteint 2 °C (température minimale du réfrigérateur), la valeur de température affichée repart de 8 °C la prochaine fois que la touche de réglage du réfrigérateur est enfoncée.

#### Paramètres recommandés de température pour le réfrigérateur

| Quand l'ajuster ?                            | Température interne |
|--|---------------------|
| Pour une capacité de réfrigération minimale  | +7 °C, +8 °C        |
| Au cours de l'utilisation normale.           | +4 °C, +5 °C, +6 °C |
| Pour une capacité de réfrigération maximale. | +2 °C, +3 °C        |

#### 3.3.2 Mode Super refroidissement

##### Utilisation :

- Pour refroidir une quantité importante de nourriture
- Pour refroidir les aliments rapidement.

### Comment l'utiliser ?

- Appuyer sur la touche Mode jusqu'à ce que le mode Super refroidissement soit sélectionné, « SC » s'affiche à l'écran.



- Si aucune touche n'est enfoncée pendant 5 secondes lorsque le témoin du mode Super refroidissement clignote, un bip retentit pour confirmer que le mode est actif.
- Lorsque le mode Super refroidissement est actif, « SC » s'affiche.

 Le mode « Super refroidissement » s'annule automatiquement après 5 heures ou lorsque la température du capteur de refroidissement tombe en dessous de 2 °C.

### 3.3.3 Mode Économie

Le réfrigérateur consommera un minimum d'énergie à 5 °C, la condition optimale de conservation.

#### Utilisation :

Fonctionnement plus économique du réfrigérateur.

#### Comment l'utiliser ?

- Appuyer sur la touche Mode jusqu'à ce qu'un cercle s'affiche autour du symbole Économie.



- Si aucune touche n'est enfoncée pendant une seconde, le cercle clignote trois fois et une alarme retentit pour confirmer que le mode est actif.
- Lorsque le mode Économie est actif, « E » s'affiche.

 Pour annuler, il convient d'appuyer simplement sur la touche Mode.

### 3.3.4 Fonction Sécurité Enfant

#### Utilisation :

Pour éviter toute modification fortuite ou involontaire des paramètres du réfrigérateur.

#### Comment l'utiliser ?

#### Activation de la fonction Sécurité Enfant

• Appuyez simultanément sur les boutons Boisson fraîche et Mode et maintenez-les enfoncés pendant 5 secondes.

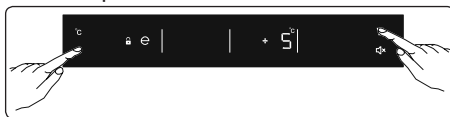

#### Désactivation de la fonction Sécurité Enfant

• Appuyez simultanément sur les boutons Boisson fraîche et Mode et maintenez-les enfoncés pendant 5 secondes.

 La fonction Sécurité enfants est également désactivée en cas de coupure d'électricité ou lorsque le réfrigérateur est débranché.

### 3.3.5 Mode Économiseur d'écran

#### Comment l'utiliser ?



Pour activer le mode Économiseur d'écran, appuyer à nouveau sur la touche Muet et la maintenir enfoncée pendant 5 secondes. Si aucune touche n'est enfoncée pendant 5 secondes, les témoins du bandeau de commandes s'éteignent.

Si une touche est enfoncée lorsque les témoins du bandeau de commandes sont éteints, les paramètres actuels s'affichent à l'écran, ce qui permet d'apporter des modifications éventuelles. Si le mode Économiseur d'écran n'est pas annulé ou si aucune touche n'est enfoncée pendant 5 secondes, les témoins du bandeau de commandes s'éteignent à nouveau.

Pour annuler le mode Économiseur d'écran, appuyer à nouveau sur la touche Muet et la maintenir enfoncée pendant 5 secondes.

Il est également possible d'activer la fonction Sécurité Enfant lorsque le mode Économiseur d'écran est actif.

Si aucune touche n'est enfoncée pendant dix secondes après l'activation de la fonction Sécurité Enfant, les témoins du bandeau de commandes s'éteignent. Les paramètres et savoir si la Sécurité Enfant est activée peuvent être affichés lorsqu'un bouton est enfoncé. La fonction Sécurité Enfant peut être annulée comme décrit dans les instructions du mode Sécurité Enfant.

### 3.3.6 Mode Boisson fraîche

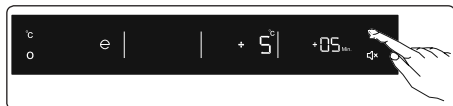

Appuyer sur la touche Boisson fraîche pour activer le mode Boisson fraîche. Chaque pression augmente la durée de 5 minutes jusqu'à 30 minutes, ensuite celle-ci redémarre à « 0 ». La durée de réglage peut être visualisée sur l'affichage des valeurs de refroidissement des boissons. Une alarme retentit à la fin de la durée de refroidissement des boissons.

**⚠ Important :** Il s'agit d'une minuterie, non d'un processus de refroidissement.

 Régler la durée en fonction de la température des bouteilles avant de placer ces dernières dans le réfrigérateur. Par exemple, la durée est définie sur « 5 minutes » initialement. Si la bouteille n'est pas suffisamment rafraîchie après cette durée, cette dernière est définie sur « 5 ou 10 minutes » supplémentaires. Ce mode peut également être utilisé comme une simple minuterie sur les modèles avec réfrigérateur.

### 3.3.7 Mode Muet



• Appuyer sur la touche Muet pour activer ce mode. Lorsque ce mode est actif, tous

les sons des touches et des alarmes se désactivent.

- Pour annuler ce mode, appuyer à nouveau sur la touche Muet.

### 3.3.8 Fonction Alarme porte ouverte

Si la porte du réfrigérateur reste ouverte pendant plus de 2 minutes, l'appareil émet un « bip bip ».

### 3.4 Avertissements relatifs aux paramètres de température

- Votre appareil été conçu de manière à fonctionner dans la plage de température ambiante dans les normes conformément à la classe du climat mentionnée dans l'étiquette de l'information. Il est déconseillé de faire fonctionner votre réfrigérateur à des endroits où la température est en dehors de la plage indiquée. Cela réduit l'efficacité de refroidissement de l'appareil.
- Les réglages de température doivent être effectués en fonction de la fréquence d'ouverture de la porte, de la quantité de nourriture conservée dans l'appareil et de la température ambiante de la pièce où il se trouve.
- Lorsque l'appareil est mis en marche pour la première fois, il convient de le laisser tourner pendant 24 heures pour qu'il atteigne la température de fonctionnement. Au cours de cette période, ne pas ouvrir la porte, ni garder une quantité importante de nourriture à l'intérieur de l'appareil.
- Une fonction de temporisation de 5 minutes est appliquée pour éviter d'endommager le compresseur de votre appareil lors du branchement ou débranchement au réseau, ou lorsqu'une panne d'énergie se produit. Votre appareil recommencera à fonctionner normalement après 5 minutes.
-  Ces réfrigérateurs ne possèdent pas de compartiment congélateur, mais peuvent refroidir jusqu'à 4 - 6 °C.

### Classe Climatique et signification :

**T (tropical) :** Cet appareil frigorifique est destiné à être utilisé à des températures ambiantes comprises entre 16 °C et 43 °C.

**ST (subtropical) :** Cet appareil frigorifique est destiné à être utilisé à des températures ambiantes comprises entre 16 °C et 38 °C.

**N (tempéré) :** Cet appareil frigorifique est destiné à être utilisé à des températures ambiantes comprises entre 16 °C et 32 °C.

**SN (Tempéré étendu) :** Cet appareil frigorifique est destiné à être utilisé à des températures ambiantes comprises entre 10 °C et 32 °C.

### Brasseur d'air (le cas échéant)

Ne pas bloquer les ouvertures d'entrée et de sortie de l'air lorsque des aliments sont stockés, car cela perturbe la circulation d'air induite par le brasseur d'air.

## 3.5 Accessoires

*Les descriptions visuelles et textuelles de la section relatives aux accessoires peuvent varier selon le modèle de votre appareil.*

### 3.5.1 Porte-bouteille(Dans certains modèles

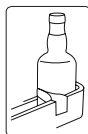

Utiliser le porte-bouteille pour empêcher les bouteilles de glisser ou de tomber.

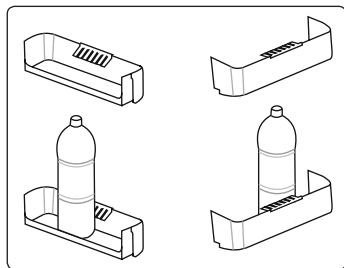

### 3.5.2 Tiroir FrescoZero

Ce compartiment peut être utilisé et réglé pour 2 fonctions différentes.

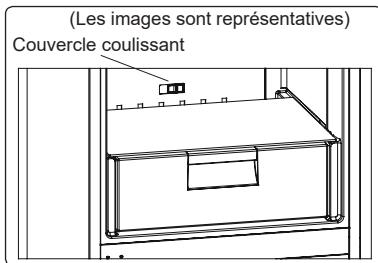

Le réfrigérateur vous est livré avec le couvercle indiqué en position ouverte. La consommation et le volume d'énergie déclarés sont déterminés en tenant compte de l'option Compartiment fraîcheur du produit.

#### Utilisation du compartiment 0 °C :

Si l'on souhaite utiliser ce compartiment comme compartiment 0 °C, il faut faire passer le couvercle coulissant (indiqué sur l'image) de la position fermée à la position ouverte.

#### Utilisation du bac à légumes :

Si l'on souhaite utiliser ce compartiment comme compartiment à légumes, il faut faire passer le couvercle coulissant (indiqué sur l'image) de la position ouverte à la position fermée.



Lors de l'utilisation de ce compartiment comme 0 °C, la conservation des aliments dans le compartiment réfrigérateur au lieu du congélateur ou du réfrigérateur permet d'en prolonger la fraîcheur et la saveur, tout en préservant leur apparence fraîche. Lorsque le bac du compartiment réfrigérateur devient sale, retirez-le et lavez-le à l'eau. L'eau gèle à 0 °C, mais les aliments qui contiennent du sel ou du sucre gèlent à des températures inférieures. Le compartiment fraîcheur peut être utilisé pour conserver de la nourriture comme du poisson cru, des aliments légèrement marinés, du riz, etc.

 Tirez le balconnet vers vous. Le couvercle s'ouvre automatiquement.

**Ne pas placer d'aliments destinés à être congelés ou de bacs à glaçons (pour faire de la glace) dans ce compartiment.**

### 3.5.3 Molette du bac à aliments frais (sur certains modèles)

(Les images sont représentatives)

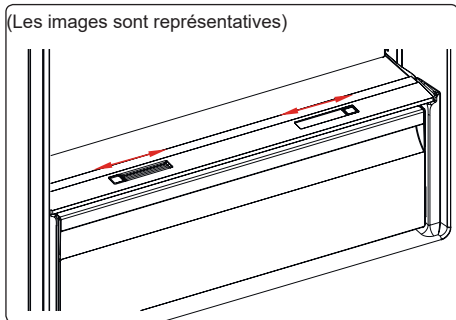

OU

(Les images sont représentatives)

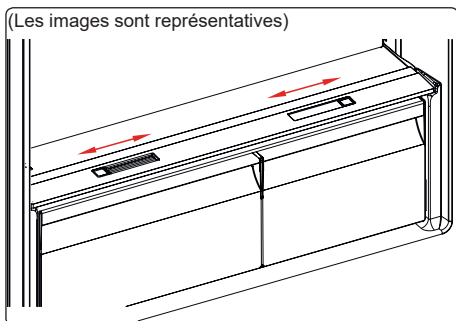

Si le compartiment à légumes est plein, le réglage flux d'air situé à l'avant du compartiment doit être ouvert. Ceci permet la pénétration de l'air dans le compartiment à légumes et le contrôle du taux d'humidité afin d'augmenter la durée de vie des aliments.

Le cadran situé à l'arrière de la clayette doit être ouvert si de la condensation apparaît sur la clayette en verre.

## 4 RANGEMENT DES ALIMENTS

### 4.1 Compartiment du réfrigérateur

Dans des conditions de fonctionnement normales, régler la température du compartiment de refroidissement entre -4 et -6 °C.

- Pour diminuer l'humidité et éviter la formation de givre associée, toujours ranger les aliments dans des récipients fermés dans le réfrigérateur. Le givre a tendance à se concentrer dans les parties les plus froides où l'humidité des aliments s'évapore et, au fil du temps, votre appareil nécessitera un dégivrage plus fréquent.
- Couvrez tous les plats cuits lorsque vous les placez dans le réfrigérateur. N'y introduisez pas d'aliment chaud. Placez-les lorsqu'ils sont frais car la température/humidité à l'intérieur du réfrigérateur pourrait augmenter et causer un dysfonctionnement du réfrigérateur.
- S'assurer qu'aucun élément n'est en contact direct avec la paroi arrière de l'appareil car du givre risque de se former et l'emballage de coller à cette dernière. Ne pas ouvrir fréquemment la porte du réfrigérateur.
- Il est recommandé que la viande et le poisson vidé soient placés dans un emballage hermétique et mis sur la clayette en verre située juste au-dessus du bac à légumes où l'air est plus frais, ce qui offre des conditions de conservation optimales.
- Ranger les fruits et les légumes en vrac dans le compartiment à légumes.
- Le stockage séparé des fruits et des légumes permet d'éviter que les légumes sensibles à l'éthylène (feuilles vertes, brocolis, carottes, etc.) ne soient affectés par des fruits libérant de l'éthylène (banane, pêche, abricot, figue, etc.).
- Ne pas placer de légumes humides dans le réfrigérateur.

- La durée de conservation de l'ensemble des aliments dépend de leur qualité initiale et du respect d'un cycle de réfrigération ininterrompu avant leur rangement dans le réfrigérateur.
- L'eau s'écoulant de la viande risque de contaminer les autres produits du réfrigérateur. Les produits carnés doivent être emballés et les coulures sur les clayettes doivent être nettoyées.
- Ne pas placer d'aliments sur le passage du flux d'air.
- Consommer les aliments emballés avant la date d'expiration recommandée.

Évitez que les aliments touchent le capteur de température situé dans le compartiment réfrigérateur. Pour maintenir une température de conservation optimale à l'intérieur du compartiment réfrigérateur, évitez tout contact entre les aliments et le capteur.

- Pour des conditions de travail normales, il suffira de régler la température de votre réfrigérateur à +4 °C.
- La température du compartiment réfrigérateur doit être comprise entre 0 et 8 °C, les aliments frais en dessous de 0 °C sont glacés et pourrissent, la charge bactérienne augmente au-dessus de 8 °C et les aliments se détériorent.
- Ne mettez pas immédiatement les aliments chauds dans le réfrigérateur, attendez que la température diminue à l'extérieur. Les aliments chauds augmentent le degré de votre réfrigérateur et peuvent provoquer une intoxication alimentaire et une altération inutile des aliments.
- La viande, le poisson, etc. doivent être conservés dans le compartiment le plus réfrigéré des aliments, et le compartiment des légumes est préférable pour ranger les légumes. (si disponible)
- Pour éviter la contamination croisée, les produits à base de viande et les fruits et légumes ne doivent pas être rangés ensemble.

- Les aliments doivent être placés au réfrigérateur dans des récipients fermés ou couverts pour éviter l'humidité et les odeurs.

Le tableau ci-dessous est un guide rapide indiquant comment ranger le plus efficacement les aliments dans le compartiment réfrigérateur.

| Aliment  | Durée de conservation maximale                             | Méthode et lieu de conservation   |
|--|--|---|
| <b>Légumes et fruits</b>                                 | 1 semaine  | Bac à légumes   |
| <b>Viande et poisson</b>                                 | 2 à 3 jours  | Emballer dans un film ou des sacs plastiques ou dans une boîte conçue pour la viande et ranger sur la clayette en verre |
| <b>Fromage frais</b>                                     | 3 à 4 jours  | Sur le balconnet indiqué  |
| <b>Beurre et margarine</b>                               | 1 semaine  | Sur le balconnet indiqué  |
| <b>Produits en bouteille, par exemple lait et yaourt</b> | Jusqu'à la date d'expiration recommandée par le producteur | Sur le balconnet indiqué  |
| <b>Œufs</b>  | 1 mois   | Sur le balconnet à œufs indiqué   |
| <b>Aliments cuits</b>                                    | 2 jours  | Toutes les clayettes  |

#### REMARQUE :



Les pommes de terre, les oignons et l'air ne doivent pas être rangés dans le réfrigérateur.

## 5 NETTOYAGE ET ENTRETIEN

 Débranchez l'appareil de l'alimentation électrique avant de le nettoyer.



 Ne nettoyez pas le réfrigérateur en y versant l'eau.

 N'utilisez pas de produits abrasifs, ni de détergents pour nettoyer l'appareil.

Après avoir procédé au lavage, rincer à l'eau claire et sécher soigneusement.

Lorsque le nettoyage est terminé, rebrancher la fiche sur l'alimentation électrique avec les mains sèches.

- S'assurer que l'eau ne pénètre pas dans le boîtier de la lampe et dans d'autres composants électriques.
- L'appareil doit être nettoyé régulièrement à l'aide d'une solution à base de bicarbonate de soude et d'eau tiède.
- Nettoyer les accessoires séparément à la main avec du savon et de l'eau. Ne pas laver les accessoires au lave-vaisselle.
- Nettoyer le condenseur avec une brosse au moins deux fois par an. Ceci permet de réaliser des économies d'énergie et d'améliorer le rendement.

  **La prise d'alimentation doit être débranchée pendant le nettoyage.**

### 5.1 Décongélation

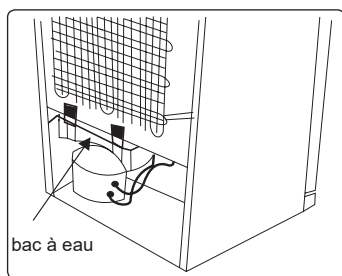

- Votre réfrigérateur exécute un dégivrage automatique. L'eau résultant du dégivrage s'écoule par la goulotte de collecte d'eau pour tomber dans le bac à eau situé derrière votre réfrigérateur où elle s'évapore.

- S'assurer que la fiche de votre réfrigérateur est débranchée avant de nettoyer le bac à eau.
- Retirer le bac à eau de sa position en dévissant les vis (s'il en dispose). Le nettoyer à l'eau savonneuse à intervalles réguliers. Ceci évitera la formation d'odeurs.

### Remplacement de l'éclairage LED

Pour remplacer ces LED, prière de contacter le service après-vente agréé.

 **Remarque :** Le nombre et l'emplacement des bandes LED peuvent varier selon le modèle.

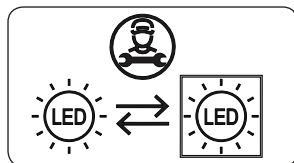

### Si produit équipé d'une lampe LED

Ce produit contient une source lumineuse de classe d'efficacité énergétique <E>.

### Si produit équipé de bande(s) LED ou carte(s) LED

Ce produit contient une source lumineuse de classe d'efficacité énergétique <F>.

## 6 TRANSPORT ET CHANGEMENT DE PLACE

### 6.1 Transport et changement de place

- L'emballage d'origine et la mousse peuvent être conservés pour transporter de nouveau l'appareil (de façon optionnelle).
- Envelopper votre appareil avec un emballage épais, des sangles ou des cordes solides et suivre les instructions de transport figurant sur l'emballage.
- Retirer toutes les pièces amovibles ou les fixer dans l'appareil à l'aide de ruban adhésif pour éviter les chocs en cas de changement de place ou de transport.



Toujours transporter votre appareil en position verticale.

### 6.2 Changement de position de la porte

- Le sens d'ouverture de la porte de votre appareil ne peut pas être modifié si les poignées sont montées sur la surface avant de la porte de l'appareil.
- Il est possible de changer le sens d'ouverture de la porte sur les modèles sans poignées.
- Si le sens d'ouverture de la porte de votre appareil peut être modifié, contacter votre technicien agréé le plus proche pour procéder au changement.

## 7 AVANT DE CONTACTER LE SERVICE APRÈS-VENTE

### Erreurs

Le réfrigérateur émet un avertissement lorsque sa température atteint des niveaux inappropriés ou lorsqu'un problème est survenu sur l'appareil. Des codes d'avertissement sont affichés par les témoins du réfrigérateur.

| TYPE D'ERREUR | SIGNIFICATION  | CAUSE  | ACTION CORRECTIVE  |
|---------------|--|--|--|
| E01           | Avertissement du capteur                                   |  | Contactez un technicien dès que possible pour obtenir de l'aide.   |
| E02           | Avertissement du capteur                                   |  | Contactez un technicien dès que possible pour obtenir de l'aide.   |
| E03           | Avertissement du capteur                                   |  | Contactez un technicien dès que possible pour obtenir de l'aide.   |
| E06           | Avertissement du capteur                                   |  | Contactez un technicien dès que possible pour obtenir de l'aide.   |
| E07           | Avertissement du capteur                                   |  | Contactez un technicien dès que possible pour obtenir de l'aide.   |
| E08           | Avertissement de tension faible                            | Cet avertissement apparaît lorsque l'alimentation électrique devient inférieure à 170 V.   | <ul style="list-style-type: none"> <li>- Cet avertissement n'indique pas une panne de l'appareil. En effet, l'erreur permet d'éviter des dommages au compresseur.</li> <li>- Vous devez augmenter la tension jusqu'aux niveaux requis</li> </ul> <p>Si cet avertissement persiste, contactez un technicien dès que possible pour obtenir de l'aide.</p>  |
| E10           | Le compartiment réfrigérateur n'est pas suffisamment froid | <p><b>Ce phénomène peut se produire :</b></p> <ul style="list-style-type: none"> <li>- À la suite à une panne de courant de longue durée ;</li> <li>- Après que des aliments chauds ont été placés dans le réfrigérateur.</li> </ul> | <ol style="list-style-type: none"> <li>1. Réglez la température du réfrigérateur aux valeurs plus froides ou réglez la super réfrigération. Vous pourrez ainsi supprimer le code d'erreur une fois la température requise atteinte. Gardez les portes fermées afin de réduire le temps nécessaire pour atteindre la bonne température.</li> <li>2. Dégagez l'emplacement à l'avant des trous du canal d'évacuation d'air et évitez de placer les aliments près du capteur.</li> </ol> <p>Si cet avertissement persiste, contactez un technicien dès que possible pour obtenir de l'aide.</p> |
| E11           | Le compartiment réfrigérateur est trop froid               | Divers   | <ol style="list-style-type: none"> <li>1. Vérifiez si le mode Super refroidissement est activé.</li> <li>2. Baissez la température du compartiment réfrigérateur</li> <li>3. Vérifiez si les orifices sont dégagés</li> </ol> <p>Si cet avertissement persiste, contactez un technicien dès que possible pour obtenir de l'aide.</p>   |

Si vous rencontrez un problème avec votre **appareil**, veuillez vérifier les points suivants avant de contacter le service après-vente.

### **Votre appareil ne fonctionne pas**

#### **Vérifier si :**

- Il est alimenté en électricité.
- La fiche est correctement branchée dans la prise
- Le fusible de la prise ou le fusible du secteur a sauté
- La prise est défectueuse. Pour vérifier cela, brancher un autre appareil en état de marche sur la même prise.

### **L'appareil fonctionne mal**

#### **Vérifier si :**

- L'appareil est trop chargé.
- La porte de l'appareil est correctement fermée
- De la poussière se trouve sur le condenseur.
- L'espace situé à l'arrière et sur les côtés est suffisant.

### **Votre appareil est bruyant lorsqu'il est en fonctionnement**

#### **Bruits normaux**

##### **Un cliquetis se produit :**

- Pendant le dégivrage automatique
- Lorsque l'appareil se refroidit ou se réchauffe (en raison de la dilatation du matériau).

##### **Un court bruit de craquement se produit :**

Ce bruit se fait entendre lorsque le thermostat active et désactive le compresseur.

**Bruit du moteur :** Ce bruit indique que le compresseur fonctionne normalement. Le compresseur peut provoquer plus de bruit pendant une courte période lorsqu'il se met en marche pour la première fois.

**Des bruits de bouillonnement et des projections se produisent :** Causés par l'écoulement du réfrigérant dans les tubes du système.

### **Des bruits d'écoulement de l'eau se produisent :**

En raison de l'eau qui s'écoule vers le récipient d'évaporation. Ce bruit est normal pendant le dégivrage.

### **Des bruits de soufflage d'air se produisent :**

Sur certains modèles, pendant le fonctionnement normal du système en raison de la circulation de l'air.

### **Les bords de l'appareil en contact avec le joint de la porte sont chauds**

En particulier en été (saisons chaudes), les surfaces en contact avec le joint de porte peuvent devenir plus chaudes pendant le fonctionnement du compresseur, c'est normal.

### **Il y a une accumulation d'humidité à l'intérieur de l'appareil**

#### **Vérifier si :**

- L'ensemble des aliments sont emballés correctement. Les récipients doivent être secs avant d'être placés dans l'**appareil**.
- La porte de l'**appareil** est ouverte fréquemment. L'humidité de la pièce pénètre dans l'**appareil** lorsque les portes sont ouvertes. L'humidité augmente rapidement si les portes sont ouvertes fréquemment, notamment si l'humidité de la pièce est élevée.

### **La porte ne s'ouvre ou ne se ferme pas correctement**

#### **Vérifier si :**

- Il y a des aliments ou des emballages qui empêchent la fermeture de la porte
- Les joints de porte sont cassés ou tordus
- Votre **appareil** se trouve sur une surface plane.

Le compresseur peut fonctionner bruyamment ou le bruit du compresseur/réfrigérateur peut augmenter sur certains modèles pendant le fonctionnement dans certaines conditions, notamment lorsque le produit est branché pour la première fois, lors d'un changement de la température ambiante ou lors d'un changement d'utilisation. Cela est normal et le bruit diminue automatiquement lorsque le réfrigérateur atteint la température requise.

## Recommandations

- Si l'appareil est mis hors tension ou débranché, attendre au moins 5 minutes avant de brancher l'appareil ou de le redémarrer afin d'éviter d'endommager le compresseur.
- Si l'appareil n'est pas utilisé pendant une période prolongée (comme pendant les vacances), débrancher la fiche. Dégivrer et nettoyer l'appareil, puis laisser la porte ouverte pour éviter la formation de moisissures et d'odeurs.
- Si un problème persiste après avoir suivi toutes les instructions ci-dessus, prière de consulter votre technicien agréé le plus proche.
- Cet appareil est destiné à un usage domestique uniquement. Il ne convient pas à une utilisation commerciale ou commune. Si le consommateur utilise l'appareil d'une façon inappropriée, nous insistons sur le fait que le fabricant et le vendeur ne pourront être tenus responsables quant à une quelconque réparation ou panne survenant pendant la période de garantie.

## 8 CONSEILS POUR ÉCONOMISER DE L'ÉNERGIE

1. Installer l'appareil dans une pièce fraîche et bien ventilée, mais pas à la lumière directe du soleil ou à proximité d'une source de chaleur (comme un radiateur ou un four), dans le cas contraire une plaque isolante doit être utilisée.
2. Laisser les aliments et les boissons refroidir avant de les placer dans l'appareil.
3. Placer les aliments en cours de décongélation dans le compartiment du réfrigérateur. La basse température des aliments congelés permettra de refroidir le compartiment du réfrigérateur pendant leur décongélation. Ceci permettra d'économiser de l'énergie. Laisser les aliments décongeler à l'extérieur de l'appareil se traduit par un gaspillage d'énergie.
4. Les boissons et les aliments doivent être conservés fermés dans l'appareil. Dans le cas contraire, l'humidité augmente et, par conséquent, l'appareil utilise plus d'énergie. Conserver les boissons et autre liquides fermés permet de préserver leur odeur et leur goût.
5. Éviter de laisser les portes ouvertes pendant des périodes prolongées et d'ouvrir les portes trop fréquemment car de l'air chaud pénètre dans l'appareil et provoque une mise en marche inutile et fréquente du compresseur.
6. Laisser les couvercles des compartiments ayant une température différente (comme les compartiments à légumes et fraîcheur, s'ils sont disponibles) fermés.
7. Les joints de la porte doivent rester propres et flexibles. Remplacer les joints s'ils sont usés.

## 9 DONNÉES TECHNIQUES

Les informations techniques figurent sur la plaque signalétique sur le côté intérieur de l'appareil et sur l'étiquette énergétique.

Le code QR présent sur l'étiquette énergétique fournie avec l'appareil contient un lien Web vers les informations relatives aux performances de l'appareil dans la base de données EPREL de l'UE.

Conservez l'étiquette énergétique à titre de référence avec le manuel d'utilisation et tous les autres documents fournis avec cet appareil.

Il est également possible de trouver les mêmes informations dans EPREL à l'aide du lien <https://eprel.ec.europa.eu> avec le nom du modèle et le numéro de produit se trouvant sur la plaque signalétique de l'appareil.

## 10 INFORMATIONS POUR LES INSTITUTS DE TEST

L'installation et la préparation de l'appareil pour une vérification EcoDesign doivent être conformes à la norme EN 62552.

Les exigences de ventilation, les dimensions des évidements et les dégagements arrière minimum doivent correspondre aux indications du section 2 de ce manuel d'utilisation. Veuillez contacter le fabricant pour de plus amples informations, notamment les plans de chargement.

## 11 SERVICE ET ASSISTANCE À LA CLIENTÈLE

Ce manuel répondra à la plupart de vos questions concernant les caractéristiques du produit. Pour toute demande d'information supplémentaire ou d'assistance technique, veuillez contacter votre revendeur ou consulter notre site Internet :

Pour l'Italie <https://it.bertazzoni.com/altro/assistenza-e-manutenzione>

Pour le Royaume-Uni <https://uk.bertazzoni.com/more/care-service>

Pour la France <https://fr.bertazzoni.com/customer-care>

Pour l'Espagne <https://universal.bertazzoni.com/more/care-service>

Pour les Pays-Bas <https://nl.bertazzoni.com/zorg-en-service>

Pour la Suède <https://se.bertazzoni.com/more/care-service>

Pour le Danemark <https://dk.bertazzoni.com/more/care-service>

Avant de nous contacter, veuillez noter le type de modèle et le numéro de série qui figurent sur la plaque signalétique ainsi que tout message ayant pu apparaître à l'écran.

La plaque signalétique est située dans l'appareil, sur le côté inférieur gauche du compartiment réfrigérateur et à proximité des étagères.

Avant d'appeler, assurez-vous d'avoir sous la main les informations suivantes :

- Date d'achat;
- Nom du revendeur où le produit a été acheté.

## Dank u dat u voor dit product heeft gekozen.

Deze gebruikershandleiding bevat belangrijke informatie over veiligheid en aanwijzingen om u bij te staan in de bediening en het onderhoud van uw apparaat.

Lees deze gebruikershandleiding rustig door voordat u uw apparaat in gebruik neemt en houd het bij de hand voor raadpleging in de toekomst.

| Icoon  | Type                               | Betekenis  |
|--|------------------------------------|--|
|  | <b>WAARSCHUWING</b>                | Risico op ernstig of dodelijk letsel                     |
|  | <b>RISICO OP ELEKTRISCHE SCHOK</b> | Risico op gevaarlijke spanning                           |
|  | <b>BRAND</b>                       | Waarschuwing; Gevaar voor brand / ontvlambare materialen |
|  | <b>OPGELET</b>                     | Risico op letsel of beschadiging van eigendommen         |
|  | <b>BELANGRIJK</b>                  | Juiste bediening van het systeem                         |

# INHOUD

|   |           |
|---|-----------|
| <b>1 VEILIGHEIDSVOORSCHRIFTEN.....</b>                      | <b>75</b> |
| 1.1 Algemene veiligheidswaarschuwingen.....                 | 75        |
| 1.2 Installatiewaarschuwingen.....                          | 79        |
| 1.3 Tijdens gebruik.....                                    | 79        |
| <b>2 BESCHRIJVING VAN HET APPARAAT .....</b>                | <b>81</b> |
| 2.1 Afmetingen.....   | 82        |
| <b>3 GEBRUIK VAN HET APPARAAT .....</b>                     | <b>83</b> |
| 3.1 Informatie over No-Frost-technologie.....               | 83        |
| 3.2 Display en bedieningspaneel.....                        | 84        |
| 3.3 Bedienen van uw koelkast.....                           | 84        |
| 3.3.1 Temperatuurwijziging koelgedeelte.....                | 84        |
| 3.3.2 Snelkoelstand.....                                    | 84        |
| 3.3.3 Economische stand.....                                | 85        |
| 3.3.4 Het kinderslot.....                                   | 85        |
| 3.3.5 Screensaverstand.....                                 | 85        |
| 3.3.6 Stand voor koele dranken.....                         | 86        |
| 3.3.7 Stille stand.....                                     | 86        |
| 3.3.8 Alarmfunctie deur open.....                           | 86        |
| 3.4 Waarschuwingen temperatuurinstellingen.....             | 86        |
| 3.5 Accessoires.....  | 87        |
| 3.5.1 De flessenhouder ( <i>in bepaalde modellen</i> )..... | 87        |
| 3.5.2 FrescoZero-lade.....                                  | 87        |
| 3.5.3 De Vers-knop ( <i>in bepaalde modellen</i> ).....     | 88        |
| <b>4 BEWAREN VAN VOEDSEL.....</b>                           | <b>88</b> |
| 4.1 Koelkastgedeelte.....                                   | 88        |
| <b>5 REINIGING EN ONDERHOUD.....</b>                        | <b>89</b> |
| 5.1 Ontdooien.....  | 90        |
| <b>6 VERVOER EN VERPLAATSEN .....</b>                       | <b>90</b> |
| 6.1 Vervoer en van plaats veranderen.....                   | 90        |
| 6.2 Omzetten van de deur.....                               | 90        |
| <b>7 VOORDAT U CONTACT OPNEEMT MET KLANTENSERVICE.....</b>  | <b>91</b> |
| <b>8 TIPS OM ENERGIE TE BESPAREN .....</b>                  | <b>93</b> |
| <b>9 TECHNISCHE GEGEVENS.....</b>                           | <b>94</b> |
| <b>10 INFORMATIE VOOR TESTINSTITUTEN.....</b>               | <b>94</b> |
| <b>11 SERVICE EN ONDERDELEN .....</b>                       | <b>94</b> |

# 1 VEILIGHEIDSVOORSCHRIFTEN

## 1.1 Algemene veiligheidswaarschuwingen

Lees deze gebruikershandleiding nauwkeurig door.

**⚠ WAARSCHUWING!** Houd de ventilatieopeningen in de apparaatbehuizing of de ingebouwde structuur vrij.

**⚠ WAARSCHUWING:** Gebruik geen mechanische apparaten of anderen middelen dan die door de fabrikant worden aanbevolen om het ontdooiingproces te versnellen.

**⚠ WAARSCHUWING:** Gebruik geen elektrische apparaten in de voedselcompartimenten van het apparaat, tenzij deze van het soort zijn dat wordt aanbevolen door de fabrikant.

**⚠ WAARSCHUWING:** Beschadig het circuit van de koelkast niet.

**⚠ WAARSCHUWING:** Zorg er bij het plaatsen van het apparaat voor dat de stroomkabel niet verstrikt of beschadigd raakt.

**⚠ WAARSCHUWING:** Plaats geen meervoudige stekkerdozen of draagbare stopcontacten aan de achterkant van het apparaat.

**⚠ WAARSCHUWING:** Om gevaar door instabiliteit van het apparaat te voorkomen moet het in overeenstemming met de instructies worden vastgezet.

 Als uw apparaat gebruikmaakt van de koelvloeistof R600a (u ziet dit in de informatie op het etiket op de koelkast), moet u tijdens vervoer en installatie heel voorzichtig zijn om te voorkomen dat de koelelementen beschadigen. R600a is wel een milieuvriendelijk en natuurlijk gas, maar het is explosief. Daarom moet u de ruimte waar het apparaat wordt geplaatst een paar minuten ventileren en open vuur weghouden, voor het geval dat door beschadiging van de koelelementen gas lekt.

- Tijdens het dragen en plaatsen van de koelkast moet het koelgascircuit niet beschadigd worden.
- Bewaar geen explosieve substanties zoals spuitbussen met ontvlambaar drijfgas in dit apparaat.
- Dit apparaat is bestemd voor huishoudelijk gebruik of soortgelijke toepassingen zoals:
  - personeelskeukens in winkels, kantoren en andere bedrijfsomgevingen;
  - boerderijen en gasten in hotels, motels of andere verblijfsomgevingen;
  - omgevingen voor overnachting met ontbijt;
  - catering en soortgelijke niet-commerciële toepassingen.
- Als het stopcontact niet aansluit op de koelkaststekker moet deze om gevaar te voorkomen vervangen worden door de fabrikant, zijn serviceagent of soortgelijk gekwalificeerd persoon.

- De stroomkabel van uw koelkast is uitgerust met een speciaal geaarde stekker. Deze stekker dient met een speciaal geaard stopcontact worden gebruikt met een waarde van minimaal 16 ampères. Als u niet over een dergelijk stopcontact in uw huis beschikt, dient u dit door een gekwalificeerde elektricien te laten aanleggen.
- Dit apparaat kan worden gebruikt door kinderen vanaf 8 jaar en personen met gereduceerde fysieke, zintuiglijke of mentale capaciteiten, of een gebrek aan ervaring en kennis, mits ze onder toezicht staan of instructies kregen betreffende het veilige gebruik van het apparaat en de gevaren ervan inzien. Laat kinderen niet met het apparaat spelen. Kinderen mogen zonder toezicht geen reinigings- en gebruiksonderhoudswerkzaamheden uitvoeren.
- Kinderen tussen de 3 en 8 jaar oud mogen koelapparaten in- en uitruimen. Kinderen zijn niet toegestaan reinigings- of onderhoudswerkzaamheden voor gebruikers op het apparaat uit te voeren. Zeer jonge kinderen (tussen de 0 en 3 jaar oud) mogen het apparaat niet gebruiken. Jonge kinderen (tussen de 3 en 8 jaar oud) mogen het apparaat niet gebruiken, mits ze onder voortdurend toezicht staan. Oudere kinderen (tussen de 8 en 14 jaar oud) en kwetsbare personen mogen het apparaat op veilige wijze gebruiken als ze onder geschikt toezicht staan of instructies hebben gekregen over de gebruik van het apparaat.

Zeer kwetsbare personen mogen het apparaat niet gebruiken mits ze onder voortdurend toezicht staan.

- Als het stroomsnoer beschadigd is, moet deze om gevaar te voorkomen vervangen worden door de fabrikant, zijn serviceagent of soortgelijk gekwalificeerd persoon.
- Dit apparaat is niet bedoeld voor gebruik op hoogtes van boven de 2.000 m.

**Om aantasting van voedsel te voorkomen, dient u de volgende instructies in acht te nemen:**

- Het langere perioden openen van de deur kan een aanzienlijke temperatuurstijging veroorzaken in de schappen van het apparaat.
- Reinig oppervlakken die in contact komen met voedsel en toegankelijke afvoersystemen regelmatig
- Bewaar rauw vlees en vis in geschikte schalen in de koelkast, zodat deze niet in contact komen met ander voedsel of hierop kunnen lekken.
- Vriesvakken met twee sterren zijn geschikt voor het bewaren van diepvriesproducten, en het bewaren of maken van ijs of ijsblokjes.
- Vriesvakken met een, twee of drie sterren zijn niet geschikt voor het invriezen van vers voedsel.
- Als het koelapparaat lange perioden leegstaat, schakel het dan uit, laat het ontdooien, maak het schoon en droog, en laat de deur open om te voorkomen dat er binnenin het apparaat schimmelvorming optreedt.

## 1.2 Installatiewaarschuwingen

Houd voordat u uw koelkast voor het eerst in gebruik neemt rekening met de volgende punten:

- De bedrijfsspanning voor uw koelkast is 220-240 V bij 50Hz.
- De stekker moet na installatie toegankelijk zijn.
- Uw koelkast kan bij het eerste gebruik een geur afgeven. Dit is normaal en de geur zal verdwijnen als uw koelkast gaat koelen.
- Zorg er vóór het aansluiten van uw koelkast voor dat de informatie op het typeplaatje (voltage en aansluitvermogen) overeenkomt met de netstroom. Raadpleeg bij twijfel een erkende elektricien.
- Plug de stekker in een stopcontact met een efficiënte aarding. Indien het stopcontact geen aarding heeft of wanneer de stekker niet overeenkomt, bevelen we aan dat u een erkende elektricien om hulp vraagt.
- Het apparaat moet worden aangesloten op een correct geïnstalleerd gezekeerd stopcontact. De stroomtoevoer (AC) en voltage op het werkpunt moet overeenkomen met de details op het typeplaatje van het apparaat (het typeplaatje bevindt zich binnenin het apparaat).
- Wij zijn niet aansprakelijk voor schade die voortkomt uit onjuist gebruik.
- Plaats uw koelkast dusdanig dat deze niet aan direct zonlicht wordt blootgesteld.
- Gebruik uw koelkast nooit buiten en stel hem niet bloot aan regen.
- Uw apparaat dient minimaal 50 cm van hittebronnen zoals een fornuis, gasoven en radiator te worden geplaatst en minimaal 5 cm van elektrische ovens.
- Als uw koelkast naast een diepvriezer wordt geplaatst, moet er minstens 2 cm ruimte tussen hen in zijn om vocht aanwas op de buitenkant te voorkomen.

- Bedek de body of bovenkant van de koelkast niet met kant. Dit beïnvloedt de prestatie van uw koelkast.
- Aan de bovenkant van uw apparaat is een ruimte van ten minste 150 mm vereist. Niets op uw apparaat plaatsen.
- Geen zware voorwerpen op het apparaat plaatsen.
- Reinig het apparaat grondig voor het eerste gebruik (zie Reiniging en onderhoud).
- Veeg voor gebruik van uw koelkast alle onderdelen schoon met een oplossing van warm water met een theelepel natriumbicarbonaat. Spoel daarna af met water en droog. Plaats na reiniging alle onderdelen terug op de koelkast.
- Gebruik de regelbare voorpootjes om uw apparaat waterpas en stabiel te zetten. U kunt de pootjes aanpassen door ze in beide richtingen te draaien. Dit moet worden gedaan voordat er etenswaar in het apparaat wordt geplaatst.
- Installeer de kunststof afstandshouder(s) op de condensor (zwarte vinnen op de achterkant van het toestel) door deze 90° te draaien (zoals aangegeven op de afbeelding) om te voorkomen dat de condensor de wand raakt.
- De afstand tussen het apparaat en de achterwand moet maximaal 75 mm zijn.

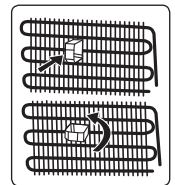

## 1.3 Tijdens gebruik

- Gebruik geen verlengsnoer om uw koelkast aan te sluiten op de netstroom.
- Gebruik geen beschadigde, gescheurde of oude stekkers.
- Het snoer niet buigen, uitrekken of beschadigen.
- Gebruik geen stekkeradapter.
- Dit apparaat is ontworpen voor gebruik door volwassenen. Laat kinderen niet spelen met het apparaat of aan de deur hangen.
- Stroomsnoer/stekker nooit aanraken met

natte handen. Dit kan kortsluiting of een elektrische schok veroorzaken.

- Zet geen explosieve of ontvlambare materialen in de koelkast. Plaats dranken met een hoog alcoholpercentage verticaal in het koelgedeelte en zorg daarbij dat de doppen goed gesloten zijn.

Als de deur van de koelkast wordt gesloten, ontstaat er een vacuüm afdichting. Wacht 1 minuut voordat u de deur weer opent.

Deze toepassing is optioneel om de deur eenvoudig te openen. Met deze toepassing kan er een klein beetje condensatie rond deze plek ontstaan en u kunt dit wegnemen.

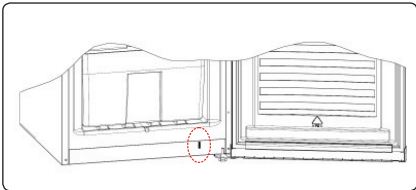

### Oude en kapotte koelkasten

- Als uw oude koelkast of vriezer van een slot is voorzien, dient u dit te breken of te verwijderen voordat u zich van het apparaat ontdoet, omdat kinderen erin opgesloten kunnen raken en zo een ongeluk kunnen veroorzaken.
- Oude koelkasten en diepvriezers bevatten isolatiemateriaal en koelmiddel met CFC. Zorg er daarom voor dat u het milieu niet belast als u uw oude koelkast of diepvriezer weggooit.

### CE-conformiteitsverklaring

We verklaren dat onze producten de van toepassing zijnde Europese richtlijnen, bepalingen en voorschriften, en de vereisten die zijn opgesomd in de aangegeven standaarden naleven.

### Weggoien van uw oude apparaat

Het symbool op het product of op de verpakking geeft aan dat dit product niet mag worden behandeld als huishoudafval. In plaats daarvan moet het worden ingeleverd bij een inzamelpunt voor recycling van elektrische en elektronische apparatuur. Door ervoor te zorgen dat dit



product correct wordt weggegooid, helpt u potentiële negatieve consequenties aan het milieu en de gezondheid van de mens te voorkomen die anders veroorzaakt zouden kunnen worden als dit product op onjuiste manier wordt verwijderd. Neem voor meer details over recycling van dit product contact op met uw plaatselijke gemeente, de afvalverwijderingsdienst of de winkel waar u het product heeft gekocht.

### Verpakking en het milieu

Het verpakkingsmateriaal beschermt uw machine tegen beschadiging die tijdens het transport kan optreden. Het verpakkingsmateriaal is milieuvriendelijk en recyclebaar. Het gebruik van gerecycled materiaal vermindert het verbruik van grondstoffen en daarmee de afvalproductie.





### Opmerkingen:

- Lees de instructiehandleiding zorgvuldig door voordat u uw apparaat installeert en gebruikt. We zijn niet aansprakelijk voor schade die ontstaat door verkeerd gebruik.
- Volg alle instructies op uw apparaat en in de instructiehandleiding op en hou deze handleiding op een veilige plaats voor het geval u in de toekomst problemen moet oplossen.
- Dit apparaat is vervaardigd voor huishoudelijk gebruik en kan uitsluitend worden gebruikt in huishoudelijke omgeving en voor de gespecificeerde doeleinden. Het is niet geschikt voor commercieel of gemeenschappelijk gebruik. Dergelijk gebruik laat de garantie van het apparaat vervallen en ons bedrijf is niet aansprakelijk voor de geleden verliezen.
- Dit apparaat werd vervaardigd voor huishoudelijk gebruik en is uitsluitend geschikt voor het koelen / bewaren van etenswaren. Het is niet geschikt voor commercieel of gemeenschappelijk gebruik en/of het bewaren van andere substanties dan etenswaren. Ons bedrijf is niet aansprakelijk voor verliezen die worden geleden door onjuist gebruik van het apparaat.

## 2 BESCHRIJVING VAN HET APPARAAT

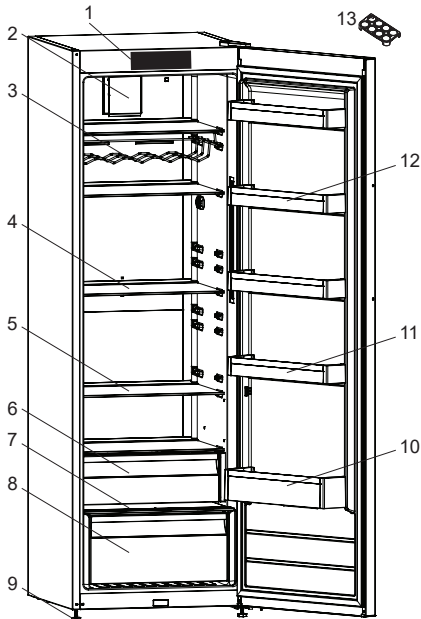
Dit apparaat is niet bedoeld te worden gebruikt als inbouwapparaat.



 Deze presentatie is alleen bedoeld als informatie over de onderdelen van het apparaat. Onderdelen kunnen afhankelijk van het toestelmodel variëren.

- 1) Bedieningspaneel
- 2) Turbo-ventilator
- 3) Wijnrek (flessenrek) \*
- 4) Koelkastschappen
- 5) Verstelbaar glazen schap \* / koelkastschap
- 6) Koelschap\*
- 7) Deksel van groentelade
- 8) Groentelade
- 9) Stelvoetjes
- 10) Flessenrek
- 11) Verstelbaar deurschap \* / deurschap
- 12) Deurschappen
- 13) Eierrek

\* In bepaalde modellen

### Algemene opmerkingen:

**Vak voor vers voedsel (koelkast):** Het meest efficiënte energiegebruik wordt gegarandeerd als de laden onderin het apparaat zijn geplaatst en de schappen gelijkmatig verdeeld zijn. De stand van de deurschappen is niet van invloed op het energieverbruik.

## 2.1 Afmetingen

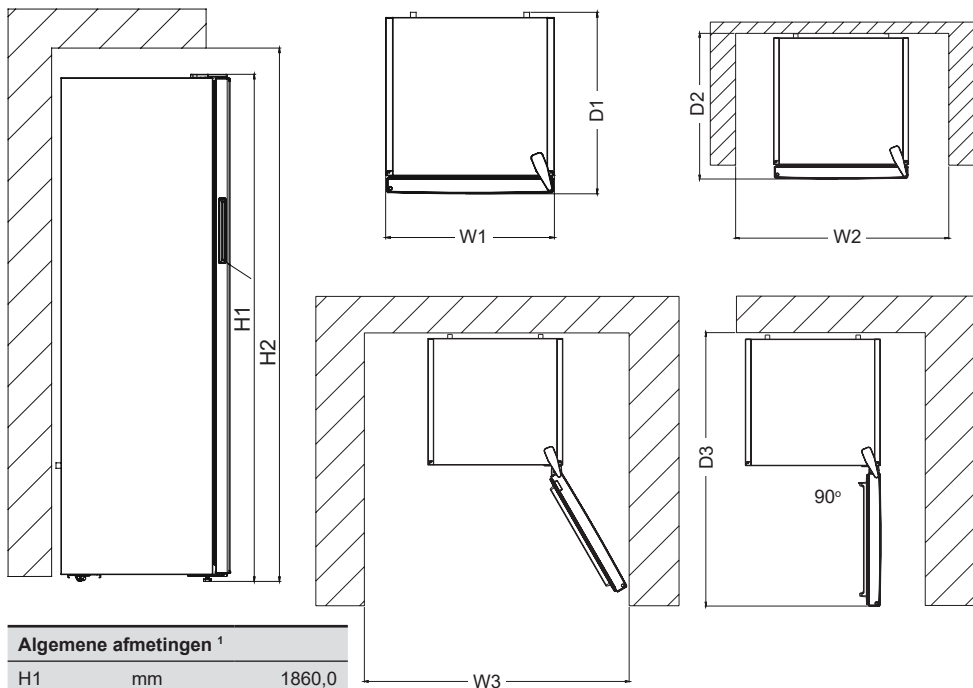

| Algemene afmetingen <sup>1</sup> |    |        |
|----------------------------------|----|--------|
| H1                               | mm | 1860,0 |
| W1                               | mm | 595,0  |
| D1                               | mm | 650,0  |

<sup>1</sup> de hoogte, breedte en diepte van het apparaat zonder de handgreep en pootjes.

| Benodigde ruimte tijdens gebruik <sup>2</sup> |    |        |
|---|----|--------|
| H2  | mm | 2010,0 |
| W2  | mm | 695,0  |
| D2  | mm | 719,1  |

<sup>2</sup> de hoogte, breedte en diepte van het apparaat inclusief de handgreep en bovendien de ruimte die nodig is voor vrije circulatie van de koellucht.

| Totale ruimte tijdens gebruik <sup>3</sup> |    |        |
|--|----|--------|
| W3   | mm | 981,6  |
| D3   | mm | 1218,5 |

<sup>3</sup> de hoogte, breedte en diepte van het apparaat, inclusief de handgreep, en bovendien de ruimte die nodig is voor vrije circulatie van de koellucht, en daarbij de ruimte die nodig is om de deur op de minimale hoek te openen om alle binnenapparatuur te kunnen verwijderen.

## 3 GEBRUIK VAN HET APPARAAT

### 3.1 Informatie over No-Frost-technologie

Nieuwe No-Frost-koelkasten verschillen in werkingsprincipe van andere statische koelkasten.

In normale koelkasten veroorzaakt de vochtigheid die de koelkast door de deur binnenkomt en de vochtigheid van het voedsel dat in de achterkant van de luchtleiding bevroering plaatsvindt. Om de rijp en het ijs in de achterkant van de luchtleiding te ontdooien, dient u de koelkast periodiek uit te schakelen en de levensmiddelen die bevroren dienen te blijven apart koud te houden. De situatie in het vriesvak van een No-Frost-koelkast is volledig anders. Door middel van een ventilator wordt droge en koude lucht vanuit verschillende punten homogeen naar de koel- en vriesgedeelten geblazen. De koude lucht wordt homogeen en gelijkmatig tussen de schappen verspreid en koelt al uw levensmiddelen gelijkmatig en uniform, waardoor vochtigheid en bevroering wordt voorkomen. Daarom is uw nieuwe No-Frost-koelkast naast zijn enorme inhoud en stijlvolle uiterlijk eenvoudig in gebruik.

### 3.2 Display en bedieningspaneel

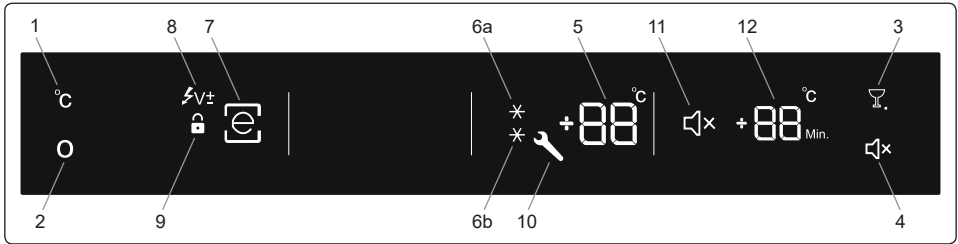

#### Bedieningspaneel

1. Instelknop koelkast (CS)
2. Standenknop (M)
3. Knop koele dranken
4. Knop voor stille stand
5. Waarde-instelscherm voor de koelkast
- 6a / 6b. Symbool snelkoelen
7. Symbool economische stand
8. Symbool lage spanning
9. Symbool kinderslot
10. Symbool alarm (SR)
11. Symbool geluid uit
12. Waardescherm voor koude dranken (actief symbool kan wijzigen afhankelijk van de taal (Min-Dk.))

### 3.3 Bedienen van uw koelkast

#### Verlichting (indien beschikbaar)

Als het product voor het eerst op het stopcontact wordt aangesloten, kan de binnenverlichting een vertraging van 1 minuut hebben wat wordt veroorzaakt door openingstests.

#### 3.3.1 Temperatuurwijziging koelgedeelte

- Begintemperatuur voor de koelkastindicator is 5°C.
- Druk op de instelknop van het koelgedeelte.



- De ingestelde waarde van de koelkastaanduiding gaat knipperen als de instelknop voor de koeler wordt ingedrukt.

- De waarde van de koelkastaanduiding zal wijzigen naar een lagere temperatuur bij elke druk op de instelknop van de koeler terwijl de aanduiding knippert (8°C, 7°C, 6°C, 5°C, 4°C, 3°C, 2°C).
- Wacht nadat u de gewenste temperatuur heeft bereikt 5 seconden zonder een knop in te drukken. De koelkast zal gaan werken op de geselecteerde temperatuur.
- Als de waarde van de koelkastaanduiding 2°C (minimale koeltemperatuur) bereikt, zal bij de volgende druk op de instelknop van de koeler de weergegeven temperatuur weer beginnen bij 8°C.

#### Aanbevolen temperatuurwaarden voor de koelkast

| Wanneer aan te passen                                   | Binnentemperatuur |
|---|-------------------|
| Voor koelen van de koelkast bij een minimale capaciteit | +7°C, +8°C        |
| Bij normaal gebruik                                     | +4°C, +5°C, +6°C  |
| Voor koelen van de koelkast bij een maximale capaciteit | +2°C, +3°C        |

#### 3.3.2 Snelkoelstand

##### Doel:

- Om een grote hoeveelheid voedsel te koelen
- Om snel voedsel te koelen.

##### Gebruik

- Druk op de modusknop totdat de snelkoelmodus wordt geselecteerd. Op het display verschijnt 'SK'.



- Als er terwijl de verlichting van de snelkoelmodus knippert gedurende 5 seconden geen knop wordt ingedrukt, zal er een piepgeluid klinken om te bevestigen dat de modus actief is.
- Als de snelkoelmodus actief is, wordt 'SK' weergegeven.

 De snelkoelmodus zal automatisch na 5 uur worden geannuleerd of wanneer de temperatuur van de koelkastensor daalt tot lager dan 2°C.

### 3.3.3 Economische stand

Uw koelkast verbruikt de minste energie bij 5°C, wat tevens de optimale bewaarconditie is.

#### Doel:

Uw vriezer zuiniger laten werken.

#### Gebruik

- Druk op de modusknop totdat er een cirkel rond het eco-symbool verschijnt.

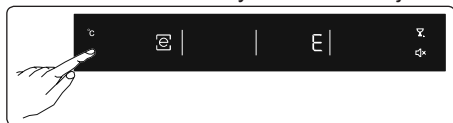

- Als er gedurende een seconde geen knop wordt ingedrukt, zal de cirkel drie keer knipperen en zal er een alarm klinken om te bevestigen dat de modus actief is.
- Als de eco-modus actief is, wordt 'E' weergegeven.

 Om hem te annuleren, hoeft u alleen maar op de modusknop te drukken.

### 3.3.4 Het kinderslot

#### Doel:

Om te voorkomen dat er onopzettelijke of opzettelijke wijzigingen worden aangebracht op de koelkastinstellingen.

#### Gebruik

**Kinderslot activeren: Druk gedurende 5 seconden tegelijkertijd op de knoppen dranken koelen en modus.**

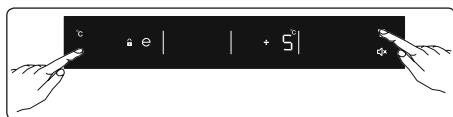

**Kinderslot deactiveren:** Druk gedurende 5 seconden tegelijkertijd op de knoppen dranken koelen en modus.

 Het kinderslot wordt ook gedeactiveerd als de stroom wordt onderbroken of als de stekker van de koelkast uit het stopcontact wordt getrokken.

### 3.3.5 Screensaverstand

#### Gebruik



Om de screensaverstand te activeren houdt u de knop voor stille stand gedurende 5 seconden ingedrukt. Als er gedurende 5 seconden geen andere knop wordt ingedrukt, zal de verlichting van het bedieningspaneel uitschakelen.

Als er een willekeurige knop wordt ingedrukt bij een uitgeschakelde verlichting van het bedieningspaneel, zullen de huidige instellingen op het scherm verschijnen, waardoor u aanpassingen kunt maken. Als u de screensaverstand niet annuleert of gedurende 5 seconden geen knoppen indrukt, wordt de verlichting van het bedieningspaneel weer uitgeschakeld.

Druk om de screensaverstand te annuleren de knop voor stille stand nogmaals gedurende 5 seconden in.

Terwijl de screensaver actief is, kunt u ook het kinderslot activeren.

Als er na het activeren van het kinderslot gedurende vijf seconden geen knoppen worden ingedrukt, gaat de verlichting van het bedieningspaneel uit. Door op een willekeurige knop te drukken kunt u de instellingen bekijken en zien of het kinderslot actief is. Het kinderslot kan worden geannuleerd zoals beschreven in de instructies van de kinderslotmodus.

### 3.3.6 Stand voor koele dranken



Druk op de knop voor koelen van dranken om de drankenkoelmodus te activeren. Iedere druk op de knop vermeerderd de tijd met 5 minuten tot een maximum van 30 minuten en dan begint hij opnieuw bij 0. De ingestelde tijd kan worden bekeken op het display van de drankenkoelstand. Als de tijdsduur voor het koelen van dranken beëindigd, klinkt er een geluid.

 **Belangrijk:** Dit is een timer, geen koelproces.

 Pas de tijdsduur afhankelijk van de flessentemperatuur aan voordat u de flessen in de koelkast plaatst. U kunt bijvoorbeeld om te beginnen 5 minuten instellen. Als de fles na deze periode niet koud genoeg is, kunt u nog eens 5 of 10 minuten instellen.

Deze modus kan worden gebruikt als een eenvoudige timer in koelkastmodellen.

### 3.3.7 Stille stand



- Druk op de knop voor stille stand om deze modus te activeren. Als deze modus actief is, schakelen alle knopgeluiden en alarmgeluiden uit.
- Druk nogmaals op de knop voor stille stand om deze modus te annuleren.

### 3.3.8 Alarmfunctie deur open

Als de koelkastdeur langer dan 2 minuten is geopend, geeft uw apparaat een piepgeluid.

## 3.4 Waarschuwingen temperatuurinstellingen

- Uw apparaat is ontworpen om te werken binnen bereiken van omgevingstemperatuur zoals gespecificeerd in de normen, volgens de klimaatklasse die op het typeplaatje staat vermeld. Het wordt niet aanbevolen uw koelkast te gebruiken in omgevingen die buiten de aangegeven temperatuurbereiken vallen. Dit zal de koefficiëntie van het apparaat verminderen.
  - Temperatuur aanpassingen moeten worden uitgevoerd in overeenstemming met het aantal malen dat de deur wordt geopend, de hoeveelheid voedsel dat in het apparaat wordt bewaard en de omgevingstemperatuur van waar het apparaat zich bevindt.
  - Als het apparaat voor het eerst wordt ingeschakeld, moet het 24 uur draaien om de werkingstemperatuur te bereiken. Open de deur tijdens deze periode niet en bewaar er geen grote hoeveelheden voedsel in.
  - Er wordt gebruik gemaakt van een vertragingfunctie van 5 minuten om te voorkomen dat de compressor van uw apparaat beschadigt als u de stekker van het apparaat in het stopcontact steekt of eruit trekt, of als er zich een stroomstoring voordoet. Uw koelkast zal na 5 minuten normaal gaan werken.
-  Provisiekasten (koelers) hebben geen vriesgedeelte, maar kunnen koelen onder 4 - 6°C.
- Klimaatklasse en betekenis:**
- T (tropisch):** Dit koelapparaat is bedoeld voor gebruik bij omgevingstemperaturen van 16°C tot 43°C.
- ST (subtropisch):** Dit koelapparaat is bedoeld voor gebruik bij omgevingstemperaturen van 16°C tot 38°C.
- N (matig):** Dit koelapparaat is bedoeld voor gebruik bij omgevingstemperaturen van 16°C tot 32°C.

**SN (uitgebreid matig):** Dit koelapparaat is bedoeld voor gebruik bij omgevingstemperaturen van 10°C tot 32°C.

**De turboventilator (indien aanwezig)**

Dek de luchttoevoer- en -afvoergaten niet af bij het bewaren van voedsel, anders wordt de luchtcirculatie die door de turboventilator wordt verzorgd, benadeeld.

### 3.5 Accessoires

**Visuele en tekstuele omschrijvingen op het gedeelte van de accessoires kunnen afhankelijk van het model van uw apparaat variëren.**

#### 3.5.1 De flessenhouder (in bepaalde modellen)

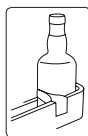

Gebruik de flessenhouder om te voorkomen dat flessen wegglijden of omvallen.

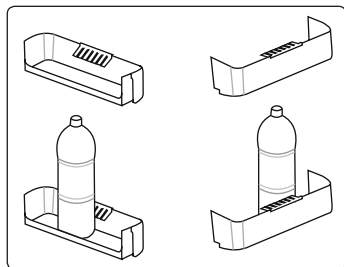

#### 3.5.2 FrescoZero-lade

U kunt dit vak aanpassen en gebruiken voor 2 verschillende functies.

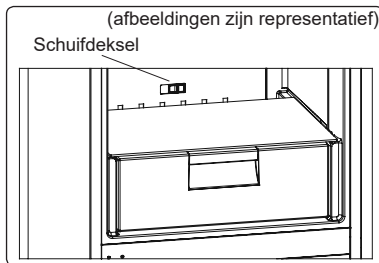

Uw koelkast is bij u afgeleverd met de deksel in geopende stand. Het aangegeven energieverbruik en volume worden bepaald door de koeleroptie van het product.

#### Gebruik als 0°C-vak:

Als u dit compartiment wilt gebruiken als 0°C-vak moet u de schuifdeksel (die in de afbeelding wordt aangegeven) van de gesloten stand naar de open stand schuiven.

#### Gebruik als groentelade:

Als u dit compartiment wilt gebruiken als groentelade moet u de schuifdeksel (die in de afbeelding wordt aangegeven) van de open stand naar de gesloten stand schuiven.

Als u dit vak gebruikt als 0°C-vak en u voedsel bewaart in het koelschap in plaats van in de diepvries of het koelkastgedeelte, behoudt het voedsel langer zijn versheid en smaak terwijl het er ook verser uit blijft zien. Verwijder het koelschap als het vuil is en was het met water. Water bevriest op 0°C, maar voedsel met zout of suiker bevriest op een lagere temperatuur. Het koelschap kan worden gebruikt voor het bewaren van voedsel zoals rauwe vis, licht ingelegde levensmiddelen, rijst e.d.

Trek het koelschap naar u toe. De deksel zal automatisch openen.

**Plaats voedsel dat u wilt invriezen of ijsbakjes (om ijsblokjes te maken) niet in dit vak.**

### 3.5.3 De Vers-knop (in bepaalde modellen)

(afbeeldingen zijn representatief)

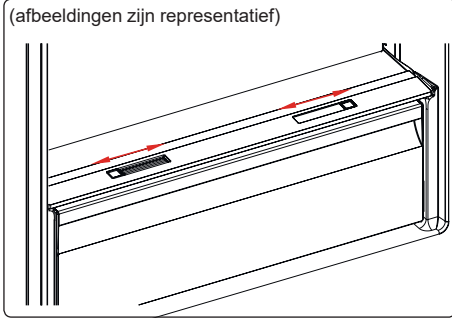

of

(afbeeldingen zijn representatief)

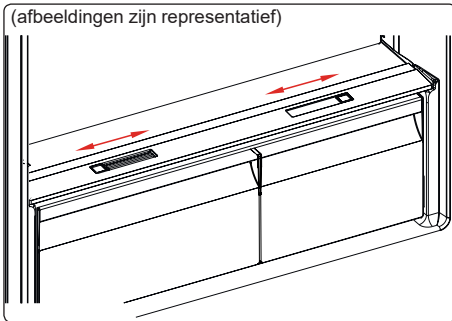

Als de groentelade vol is, moet de Vers-knop op de voorkant van de groentelade worden geopend. Hierdoor worden de lucht in de groentelade en de vochtigheidsgraad gecontroleerd om de levensduur van de levensmiddelen die erin zitten te verhogen. De knop die zich achter het schap bevindt, moet worden geopend als er condens op het glazen schap wordt waargenomen.

## 4 BEWAREN VAN VOEDSEL

### 4.1 Koelkastgedeelte

Bij normale werkingscondities is het afdoende de temperatuur voor koelvakken in te stellen op +4 of +6°C.

- Om de vochtigheid te verminderen en de rijpvorming die daarmee gepaard gaat te voorkomen, moeten vloeistoffen altijd in de koelkast worden bewaard in afgesloten bakjes. IJsvorming concentreert zich doorgaans in de koudste delen van de verdampende vloeistof en uw apparaat zal met de tijd vaker moeten worden ontdooid.
- Bereide gerechten moeten afgedekt blijven als ze in de koelkast worden bewaard. Plaats geen warm voedsel in de koelkast. Plaats het als het is afgekoeld, anders zal de temperatuur/vochtigheid in de koelkast toenemen de efficiëntie van de koelkast verminderen.
- Zorg dat er geen items in direct contact staan met de achterwand van het apparaat. Want dit zorgt voor ijsvorming en de verpakking zal zich hieraan hechten. Open de deuren niet vaak.
- We raden aan vlees en schoongemaakte vis los ingewikkeld te bewaren op het glazen schap net boven de groentelade. Hier is de lucht koeler en dit biedt de beste bewaarcondities.
- Bewaar los fruit en groenten los in de groentenladen.
- Het afzonderlijk bewaren van fruit en groenten voorkomt dat ethyleengevoelige groenten (groene bladgroente, broccoli, wortel, enz.) worden aangetast door fruit dat ethyleen afgeeft (banaan, perzik, abrikoos, vijg, enz.)
- Plaats geen natte groenten in de koelkast.
- De bewaartijd van alle etenswaar is afhankelijk van de kwaliteit die de etenswaar had toen u het plaatste en de ononderbroken koelcyclus die voorafging aan de bewaring in de koelkast.

- Het vocht dat uit vlees lekt kan andere producten in de koelkast besmetten. U moet vleesproducten verpakken en gelekte vloeistoffen op de schappen schoonmaken.
- Plaats geen etenswaren voor de luchtdoorgang.
- Consumeer verpakte etenswaar voor de aanbevolen vervaldatum.

Laat voedsel niet in contact komen met de temperatuursensor, die zich bevindt in het koelvak, om het koelvak van de optimale temperatuur te voorzien.

- Voor normale werkomstandigheden is het voldoende de temperatuur van uw koelkast in te stellen op +4°C.
- De temperatuur van het koelvak moet zich bevinden tussen de 0 en 8°C, vers voedsel onder de 0°C bevriest en rottende bacteriën vermenigvuldigen zich boven de 8°C en bederven het voedsel.
- Zet heet voedsel niet direct in de koelkast, maar wacht tot het afkoelt. Heet voedsel verhoogt de temperatuur van uw koelkast en kan voedselvergiftiging veroorzaken en uw voedsel onnodig laten bederven.
- Vlees, vis e.d. dient te worden bewaard in het koelvak van voedsel en het groentevak heeft de voorkeur voor groenten (indien aanwezig).
- Om kruisbesmetting te voorkomen, moeten vleesproducten en fruit/groenten niet samen bewaard worden.
- Voedsel dient in gesloten containers of afgedekt in de koelkast te worden geplaatst om vorming van vocht en geuren te voorkomen.

De onderstaande tabel is een snelle gids die de meest efficiënte manier aangeeft hoe het merendeel van de voedselgroepen in uw koelvak te bewaren.

| Etenswaar         | Maximale bewaarperiode | Hoe en waar te bewaren |
|-------------------|------------------------|------------------------|
| Groenten en fruit | 1 week                 | Groentevak             |

| Etenswaar                                  | Maximale bewaarperiode                                    | Hoe en waar te bewaren  |
|--|---|---|
| Vlees en vis                               | 2 - 3 dagen   | Wikkel in plastic folie, zakjes of in een vleesschaal en bewaar op het glazen schap |
| Verse kaas                                 | 3 - 4 dagen   | In het bestemde deurschap   |
| Boter en margarine                         | 1 week  | In het bestemde deurschap   |
| Product in fles/pak, zoals melk en yoghurt | Tot de vervaldatum die door de producent wordt aanbevolen | In het bestemde deurschap   |
| Eieren                                     | 1 maand   | In het bestemde eierrek   |
| Bereid voedsel                             | 2 dagen   | Alle schappen   |

#### OPMERKING:



Geen aardappelen, uien of knoflook in de koelkast bewaren.

## 5 REINIGING EN ONDERHOUD



Verwijder de stekker uit het stopcontact voor het reinigen.



Giet geen water in en over uw apparaat.



Gebruik geen schurende producten, schoonmaakmiddelen of zeep om uw apparaat te reinigen. Na het reinigen afspoelen met schoon water en zorgvuldig drogen. Steek na het reinigen de stekker weer in het stopcontact met droge handen.

- Zorg ervoor dat er geen water terecht komt in de lampbehuizing en andere elektrische onderdelen.
- Het apparaat moet regelmatig gereinigd worden met een oplossing van natriumbicarbonaat en lauw water.
- Reinig de accessoires afzonderlijk handmatig met zeep en water. Was de accessoires niet in de vaatwasmachine.
- Reinig de condensator minstens tweemaal per jaar met een borstel. Dit draagt bij aan energiebesparing en verhoogt de productiviteit.

 **De stekker van het apparaat moet tijdens het reinigen uit het stopcontact zijn getrokken.**

## 5.1 Ontdooien

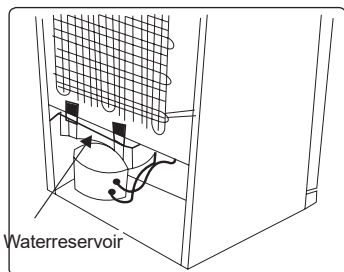

- Uw apparaat voert automatische ontdooiing uit. Het water dat gevormd wordt als gevolg van het ontdooiproces, loopt in de waterverzamelbak, stroomt in het waterreservoir aan de achterzijde van uw apparaat en verdampt daar.
- Controleer voor het reinigen van het waterreservoir of u de stekker van het apparaat uit het stopcontact heeft getrokken.
- Neem het waterreservoir van zijn plaats door de schroeven te verwijderen (als het van schroeven is voorzien). Maak het regelmatig schoon met een sopje. Hierdoor voorkomt u dat er geuren ontstaan.

### Vervangen van ledverlichting

Neem contact op met het dichtstbijzijnde erkende servicecentrum om leds te vervangen.

 **Opmerking:** Het aantal en de plaats van de ledstrips kunnen afhankelijk van het model verschillen.

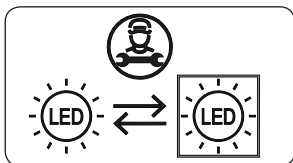

### Als het product met een ledlamp is uitgerust

Dit product bevat een lichtbron van energie-efficiëntieklasse <E>.

### Indien product uitgerust met LED-strip(s) of LED-kaart(en)

Dit product bevat een lichtbron van energie-efficiëntieklasse <F>.

## 6 VERVOER EN VERPLAATSEN

### 6.1 Vervoer en van plaats veranderen

- Originele verpakkingen en piepschuim kan voor hertransport bewaard worden (optioneel).
- U moet uw apparaat stevig verpakken en met banden of sterke touwen vastmaken en de instructies voor vervoer op de verpakking opvolgen.
- Verwijder alle beweegbare delen of maak ze met banden vast aan het apparaat om ze tijdens herplaatsing of vervoer te behoeden tegen schokken.

 Draag uw apparaat altijd in verticale stand.

### 6.2 Omzetten van de deur

- Als de deurhendels van uw apparaat op de voorkant van de deur zijn gemonteerd, is het niet mogelijk de draairichting van de deur te veranderen.
- Op modellen zonder handvaten is het mogelijk om de draairichting van de deur van uw koelkast te veranderen.
- Als de draairichting van uw koelkast deur veranderd kan worden, moet u hiervoor contact opnemen met de dichtstbijzijnde erkende onderhoudsdienst.

## 7 VOORDAT U CONTACT OPNEEMT MET KLANTENSERVICE

### Fouten

Als u een probleem ondervindt met uw koelkast, controleer dan het volgende voordat u contact op neemt met de klantenservice.

| SOORT STORING | BETEKENIS                        | WAAROM   | WAT MOET U DOEN   |
|---------------|----------------------------------|--|---|
| E01           | Sensorwaarschuwing               |  | Neem voor hulp zo spoedig mogelijk contact op met een servicedienst.  |
| E02           | Sensorwaarschuwing               |  | Neem voor hulp zo spoedig mogelijk contact op met een servicedienst.  |
| E03           | Sensorwaarschuwing               |  | Neem voor hulp zo spoedig mogelijk contact op met een servicedienst.  |
| E06           | Sensorwaarschuwing               |  | Neem voor hulp zo spoedig mogelijk contact op met een servicedienst.  |
| E07           | Sensorwaarschuwing               |  | Neem voor hulp zo spoedig mogelijk contact op met een servicedienst.  |
| E08           | Waarschuwing lage spanning       | De toevoerstroom naar het apparaat is onder de 170 V gedaald.  | <p>- Dit is geen apparaatstoring, deze fout helpt schade aan de compressor te voorkomen.</p> <p>- De spanning moet worden verhoogd tot de vereiste niveaus.</p> <p>Indien deze waarschuwing aanhoudt, dient er contact opgenomen te worden met een erkende monteur.</p>   |
| E10           | Koelgedeelte is niet koud genoeg | <p><b>Dit komt waarschijnlijk voor nadat:</b></p> <ul style="list-style-type: none"> <li>- een lange stroomstoring plaatshad;</li> <li>- er warm voedsel in de koelkast is gezet.</li> </ul> | <ol style="list-style-type: none"> <li>1. Stel de koeltemperatuur in op een lagere waarde of de snelkoelstand. Dit zal de foutcode moeten laten verdwijnen op het moment dat de vereiste temperatuur bereikt is. Houd de deuren gesloten om de juiste temperatuur sneller te bereiken.</li> <li>2. Zorg ervoor dat het gebied voor de luchtkanaalgaten vrij is en vermijd plaatsing van voedsel nabij de sensor.</li> </ol> <p>Indien deze waarschuwing aanhoudt, dient er contact opgenomen te worden met een erkende monteur.</p> |

| SOORT STORING | BETEKENIS                   | WAAROM  | WAT MOET U DOEN   |
|---------------|-----------------------------|---------|---|
| E11           | Het koelgedeelte is te koud | Diverse | <ol style="list-style-type: none"> <li>1. Controleer of de snelkoelstand geactiveerd is</li> <li>2. Verminder de temperatuur van het koelvak</li> <li>3. Controleer of de ventilatiegaten vrij en niet verstopt zijn</li> </ol> <p>Indien deze waarschuwing aanhoudt, dient er contact opgenomen te worden met een erkende monteur.</p> |

Als u een probleem ondervindt met uw **apparaat**, controleer dan het volgende voordat u contact op neemt met de klantenservice.

### Uw apparaat werkt niet

#### Controleer of:

- er stroom is;
- de stekker correct in het stopcontact is gestoken;
- de stekker of zekering is gesprongen;
- het stopcontact defect is. Steek om dit te controleren de stekker van een functionerend apparaat in hetzelfde stopcontact.

### Het apparaat presteert slecht

#### Controleer of:

- het apparaat overladen is;
- de deur van het apparaat goed gesloten is;
- er geen stof op de condensator zit;
- er zich voldoende ruimte aan de achterkant en zijkanten bevindt.

### Uw apparaat werkt luidruchtig

#### Normale geluiden

#### Krakend geluid komt voor:

- tijdens het automatisch ontdooien;
- als het apparaat wordt gekoeld of opwarmt (door uitzetting van materiaal in het apparaat).

#### Kort krakend geluid komt voor:

wanneer de compressor door de thermostaat in en uit wordt geschakeld.

**Motorgeluiden:** geeft aan dat de compressor normaal werkt. De compressor kan korte tijd meer geluid produceren als deze voor het eerst wordt geactiveerd.

**Pruttel- en spettergeluid komt voor:** door de stroom van koelvloeistof in de leidingen van het systeem.

**Waterstromingsgeluid komt voor:** door water dat naar de verdampbak loopt. Dit geluid is normaal tijdens het ontdooien.

**Geluid van blazen van lucht:** dit komt voor in bepaalde modellen tijdens normale werking van het systeem door de circulatie van lucht.

### De randen van het apparaat die de deurnaden raken zijn warm

De oppervlakken die de deurnaden raken kunnen, in het bijzonder tijdens de zomer (warme seizoenen), warm worden tijdens de werking van de compressor. Dit is normaal.

### Er bestaat een ophoping van vocht in het apparaat

#### Controleer of:

- alle etenswaren juist zijn verpakt; bakjes droog zijn voordat ze in het **apparaat** worden gezet;
- de deuren van het **apparaat** frequent worden geopend. De vochtigheid in de omgeving komt bij het openen van de deuren in het **apparaat** terecht. De vochtigheid neemt toe als de deuren vaker worden geopend, in het bijzonder als de vochtigheid in de ruimte hoog is.

### De deur opent of sluit niet correct

#### Controleer of:

- er levensmiddelen of verpakkingen het sluiten van de deur in de weg staan;
- de scharnieren kapot of gescheurd zijn;
- uw **apparaat** op een vlakke ondergrond staat.

De compressor kan luid draaien of het geluid van de compressor/koelkast kan verhogen bij sommige modellen wanneer ze in bepaalde omstandigheden werken als het product voor de eerste keer wordt aangesloten, afhankelijk van wijzigingen in de omgevingstemperatuur of verandering in gebruik. Dit is normaal. Wanneer de koelkast de vereiste temperatuur bereikt, vermindert het geluid automatisch.

### **Aanbevelingen**

- Wacht nadat het apparaat uitgeschakeld is of de stekker uit het stopcontact is getrokken 5 minuten voordat u de stekker weer terugsteekt of het apparaat weer inschakelt om te voorkomen dat de compressor schade oploopt.
- Als u uw apparaat gedurende lange tijd (bijv. in de zomervakantie) gebruikt, trek dan de stekker eruit. Reinig uw apparaat zoals beschreven in hoofdstuk over reiniging en laat de deur open om de vorming van vocht en geuren te voorkomen.
- Als een bepaald probleem blijft bestaan nadat u alle bovenstaande instructies heeft opgevolgd, neemt u contact op met de dichtstbijzijnde erkende onderhoudsservice.
- Het apparaat dat u heeft gekocht is uitsluitend ontworpen voor huishoudelijk gebruik. Het is niet geschikt voor commercieel of gemeenschappelijk gebruik. Als de consument het apparaat gebruikt op een wijze die hier niet aan voldoet, benadrukken we dat de fabrikant en het verkooppunt niet aansprakelijk zijn voor reparatie en storingen binnen de garantieperiode.

## **8 TIPS OM ENERGIE TE BESPAREN**

1. Installeer het apparaat in een koele, goed geventileerde ruimte, maar niet in direct zonlicht, noch dichtbij een warmtebron (zoals een radiator of oven), ander moet een isolatieplaat worden gebruikt.
2. Laat warme etenswaar en dranken afkoelen voordat u ze in het apparaat plaatst.
3. Plaats ontdooiend voedsel in het koelkastgedeelte indien beschikbaar. De lage temperatuur van het ingevroren voedsel zal helpen het koelkastgedeelte te koelen wanneer het ontdooit. Dit zal energie besparen. Het ontdooien van ingevroren voedsel buiten het apparaat is energieverspilling.
4. Dranken en andere vloeistoffen moeten in het apparaat worden afgedekt. Als ze onafgedekt blijven zal de vochtigheid in het apparaat toenemen en het apparaat meer energie verbruiken. Het afdekken van dranken en vloeistoffen behoudt beter het aroma en de smaak.
5. Vermijd het lang open laten staan van de deuren en het frequent openen van de deuren. Warme lucht kan dan in het apparaat komen en ervoor zorgen dat de compressor onnodig vaak aanslaat.
6. Houd de deksels van vakken met een andere temperatuur in het apparaat gesloten (zoals de groentelade en koeler indien beschikbaar).
7. Houd deurpakkingen schoon en buigzaam. Vervang de pakking als deze versleten is.

## 9 TECHNISCHE GEGEVENS

De technische informatie staat vermeld op het typeplaatje op de binnenkant van het apparaat en op het energielabel.

De QR-code op het energielabel dat met het apparaat wordt geleverd, voorziet in een weblink naar de informatie die betrekking heeft op de prestaties van het apparaat in de EPREL-database.

Bewaar het energielabel ter naslagwerk bij de gebruikershandleiding en alle andere documenten die met dit apparaat zijn geleverd.

U kunt dezelfde informatie over EPREL vinden via de link <https://eprel.ec.europa.eu>, de modelnaam en het productnummer dat u aantreft op het typeplaatje van het apparaat.

Gebruik de link [www.theenergylabel.eu](http://www.theenergylabel.eu) voor gedetailleerde informatie over het energielabel.

## 10 INFORMATIE VOOR TESTINSTITUTEN

Installatie en voorbereiding van het apparaat voor EcoDesign-keuring dienen te voldoen aan EN 62552. De ventilatievereisten, afmetingen van de nis en minimale vrije ruimte aan de achterkant dienen te voldoen aan de vereisten van DEEL 2 in deze gebruikershandleiding. Neem contact op met de fabrikant voor eventuele verdere informatie, waaronder laadplannen.

## 11 SERVICE EN ONDERDELEN

Deze handleiding zal antwoord geven op de meeste vragen die u over de kenmerken van het product heeft. Mocht u meer informatie of technische bijstand nodig hebben, neem dan contact op met uw verkoper of bezoek onze website:

in Italië <https://it.bertazzoni.com/altro/assistenza-e-manutenzione>

in VK <https://uk.bertazzoni.com/more/care-service>

in Frankrijk <https://fr.bertazzoni.com/customer-care>

in Spanje <https://universal.bertazzoni.com/more/care-service>

in Nederland <https://nl.bertazzoni.com/zorgen-service>

in Zweden <https://se.bertazzoni.com/more/care-service>

in Denemarken <https://dk.bertazzoni.com/more/care-service>

Voordat u belt, noteer het modeltype en het serienummer die op het typeplaatje staan, en alle berichten die eventueel op het display verschenen zijn.

Het typeplaatje bevindt zich in het apparaat, aan de linker onderkant van het koelgedeelte en dicht bij de planken.

Zorg ervoor dat u de volgende informatie bij de hand heeft voordat u belt:

- Aankoopdatum;
- Naam van de dealer waar het product is gekocht.



CE



Points de collecte sur [www.quefairedemesdechets.fr](http://www.quefairedemesdechets.fr)  
Privilégiez la réparation ou le don de votre appareil !

52436987