

Grazie per aver acquistato un prodotto Candy.

Leggere attentamente le presenti istruzioni prima di utilizzare questo elettrodomestico. Le istruzioni contengono informazioni importanti che vi aiuteranno a utilizzare al meglio l'elettrodomestico e a garantire un'installazione, un uso e una manutenzione sicuri e corretti.

Conservare questo manuale in un luogo comodo in modo da poterlo consultare sempre per un uso sicuro e corretto dell'apparecchio.

Se si vende l'apparecchio, lo si regala o se lo si lascia a un acquirente quando ci si trasferisce, assicurarsi di consegnare anche questo manuale in modo che il nuovo proprietario possa familiarizzare con l'apparecchio e le avvertenze di sicurezza.

Legenda



Avvertenza - Informazioni importanti sulla sicurezza



Informazioni generali e consigli



Informazioni ambientali

SOLO PER IL REGNO UNITO

Al ricevimento dell'apparecchio, controllarlo attentamente per accertarsi che non presenti danni. Gli eventuali danni riscontrati devono essere immediatamente segnalati al trasportatore. I danni, in alternativa, dovranno essere comunicati al rivenditore entro 2 giorni dal ricevimento.

Condizioni ambientali



Questo apparecchio è contrassegnato in conformità alla Direttiva Europea 2012/19/EU sui rifiuti di apparecchiature elettriche ed elettroniche (RAEE).

I RAEE contengono sia sostanze inquinanti (che possono avere un impatto negativo sull'ambiente) sia componenti di base (che possono essere riutilizzati). È importante sottoporre i RAEE a trattamenti specifici, al fine di rimuovere e smaltire correttamente tutti gli inquinanti, recuperare e riciclare tutti i materiali. I singoli individui possono svolgere un ruolo importante nell'assicurare che i RAEE non diventino una problematica ambientale; è fondamentale seguire alcune regole fondamentali:

- i RAEE non devono essere trattati come rifiuti domestici;
- i RAEE devono essere conferiti presso gli appositi punti di raccolta gestiti dal Comune o da aziende registrate. In molti paesi, per i RAEE di grandi dimensioni, potrebbe essere disponibile il ritiro a domicilio.

In molti paesi, quando si acquista un nuovo elettrodomestico, quello vecchio può essere restituito al rivenditore che è tenuto a ritirarlo gratuitamente uno contro uno, purché l'elettrodomestico sia di tipo equivalente e svolga le stesse funzioni dell'elettrodomestico reso.



AVVERTENZA!

Rischio di lesioni o soffocamento!

Scollegare l'elettrodomestico dalla rete elettrica. Tagliare il cavo di alimentazione e smaltirlo. Rimuovere la chiusura dell'oblò per evitare che bambini e animali domestici rimangano chiusi all'interno dell'elettrodomestico.

Sommario

1. Informazioni sulla sicurezza	3
2. Installazione	5
3. Consigli pratici	8
4. Descrizione del prodotto	10
5. Pannello di controllo	11
6. Programmi	16
7. Consumo	19
8. Uso quotidiano	20
9. Controllo remoto (Wi-Fi)	23
10. Cura e pulizia	25
11. Risoluzione dei problemi	27
12. Dati tecnici	29
13. Servizio clienti	30



1. Informazioni sulla sicurezza

Prima di accendere l'elettrodomestico per la prima volta, leggere i consigli di sicurezza riportati di seguito.

Uso quotidiano

- Questo elettrodomestico è destinato all'uso in applicazioni domestiche e simili, quali:
 - cucine per il personale in negozi, uffici e altri ambienti di lavoro;
 - agriturismi;
 - applicazioni utilizzate da clienti in alberghi, motel e altri ambienti di tipo residenziale;
 - bed and breakfast.
- Ogni altro uso, diverso dall'ambiente domestico o dalle tipiche funzioni casalinghe, come ad esempio l'uso commerciale da parte di utenti esperti o addestrati, è escluso anche nelle applicazioni di cui sopra. L'uso dell'elettrodomestico non conforme a quanto sopra potrebbe ridurre la durata utile e invalidare la garanzia del produttore. Eventuali danni all'elettrodomestico o altri danni o perdite derivanti da un impiego non conforme all'uso domestico o casalingo (anche se l'elettrodomestico si trova in un ambiente domestico o casalingo) non verranno accettati dal produttore nella misura massima consentita dalla legge.
- Questo elettrodomestico può essere utilizzato da bambini di almeno 8 anni, da persone con ridotte capacità fisiche, sensoriali o mentali e da persone inesperte solo se sono controllate o se hanno appreso le modalità di utilizzo sicuro dell'elettrodomestico e sono consapevoli dei relativi rischi.
- Impedire ai bambini di giocare con l'elettrodomestico. La pulizia e la manutenzione non devono essere effettuate dai bambini senza supervisione.
- I bambini devono essere sorvegliati per assicurarsi che non giochino con l'elettrodomestico.
- I bambini di età inferiore a 3 anni devono essere tenuti lontani a meno che non siano costantemente sorvegliati.
- Se il cavo di alimentazione è danneggiato, deve essere sostituito con un cavo o un gruppo speciale disponibile presso il produttore o il suo fornitore di servizi.
- Per l'allacciamento della rete idrica, utilizzare esclusivamente i set di tubi forniti in dotazione con l'elettrodomestico (non riutilizzare i vecchi tubi).
- La pressione dell'acqua deve essere compresa tra 0,03 MPa e 1 MPa.
- Assicurarsi che tappeti o moquette non ostruiscano la base o le aperture di ventilazione.
- Dopo l'installazione l'elettrodomestico deve essere posizionato in modo che la spina sia accessibile.
- La capacità massima di carico della biancheria asciutta dipende dal modello utilizzato (vedere **"5. Pannello di controllo" alla pagina 11**).
- Per consultare la scheda tecnica del prodotto fare riferimento al sito Web del produttore.

Collegamenti elettrici e avvertenze sulla sicurezza

- I dati tecnici (tensione di alimentazione e potenza assorbita) sono indicati sulla targhetta identificativa del prodotto.
- Assicurarsi che l'impianto elettrico sia dotato di messa a terra e sia conforme a tutte le leggi vigenti e che la presa (elettrica) sia compatibile con la spina dell'elettrodomestico. In caso contrario, richiedere assistenza professionale qualificata.
- È fortemente sconsigliato l'uso di convertitori, prese multiple o prolunghe.
- Prima di pulire o sottoporre a manutenzione la lavatrice, scollegare l'elettrodomestico e chiudere il rubinetto dell'acqua.
- Non tirare il cavo di alimentazione o l'apparecchio per scollegare la macchina.
- Assicurarsi che non vi sia acqua nel cestello prima di aprire l'oblò.



AVVERTENZA!

L'acqua può raggiungere temperature molto elevate durante il ciclo di lavaggio.

- Non esporre la lavatrice alla pioggia, alla luce solare diretta o ad altri agenti atmosferici. Proteggere da possibili gelate.
- Durante gli spostamenti, non sollevare la lavatrice afferrandola per le manopole o il cassetto detersivo; durante il trasporto non appoggiare mai l'oblò sul carrello. Si consiglia di sollevare la lavatrice in due persone.
- In caso di guasto e/o malfunzionamento, spegnere la lavatrice,

chiudere il rubinetto dell'acqua e non manomettere l'elettrodomestico.

- Rivolgersi immediatamente al centro assistenza clienti e utilizzare solo ricambi originali. La mancata osservanza di queste istruzioni può compromettere la sicurezza dell'apparecchio.

Destinazione d'uso

Questo apparecchio è destinato esclusivamente al lavaggio di biancheria lavabile in lavatrice. Seguire in qualsiasi momento le istruzioni riportate sull'etichetta di ogni indumento. L'elettrodomestico è progettato esclusivamente per uso domestico all'interno dell'abitazione. Non è destinato all'uso commerciale o industriale.

Non sono consentiti cambiamenti o modifiche al dispositivo. L'uso non previsto può causare pericoli e la perdita di tutte le richieste di garanzia e responsabilità.

2. Installazione

2.1 Preparazione

- Assicurarsi che non vi siano danni dovuti al trasporto.
- Assicurarsi che tutti i bulloni di trasporto siano stati rimossi.
- L'elettrodomestico deve essere sempre spostato da almeno due persone perché è pesante.
- Estrarre l'elettrodomestico dall'imballaggio.
- Rimuovere tutto il materiale di imballaggio, compresa la pellicola protettiva sull'armadio, la base in polistirolo, e tenerlo fuori dalla portata dei bambini. All'apertura dell'imballaggio si possono notare gocce d'acqua sulla busta di plastica e sull'oblò. Si tratta di un fenomeno normale risultante dai test dell'acqua in fabbrica.



Nota: smaltimento degli imballaggi

Tenere tutti i materiali di imballaggio fuori dalla portata dei bambini e smaltirli nel rispetto dell'ambiente.

2.2 OPZIONALE: installare cuscinetti per la riduzione del rumore

1. All'interno dell'imballaggio termoretraibile si trovano quattro cuscinetti, il cui scopo è quello di ridurre il rumore (① Fig. 2-1).
2. Adagiare la lavatrice su un fianco, con oblò rivolto verso l'alto e il lato inferiore verso l'operatore (② Fig. 2-1).
3. Estrarre i cuscinetti di riduzione del rumore e rimuovere la pellicola protettiva biadesiva, quindi incollare i cuscinetti antirumore sotto il mobile della lavatrice come mostrato in ③ Figura 2-1 (due cuscinetti più lunghi in posizione 1 e 3, due cuscinetti più corti in posizione 2 e 4). Infine, riportare la macchina in posizione verticale.

2.3 Smontare i bulloni di trasporto

La protezione per il trasporto sul retro è progettata per bloccare i componenti antivibranti all'interno dell'apparecchio durante il trasporto per evitare danni interni. Tutti gli elementi (T1, T2, T3 e T4, Fig. 2-2) devono essere rimossi prima dell'uso.

1. Rimuovere tutti e 4 i bulloni (T1 - T4) (Fig. 2-3).
2. Chiedere i 5 fori con tappi ciechi.

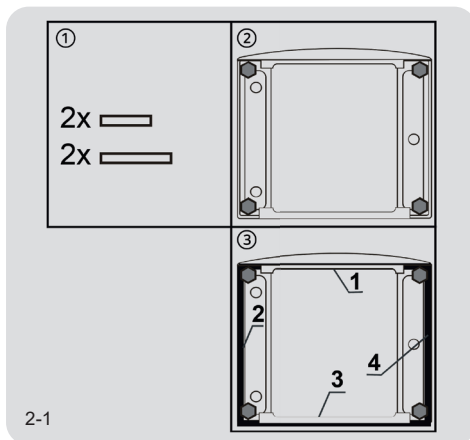

2-1

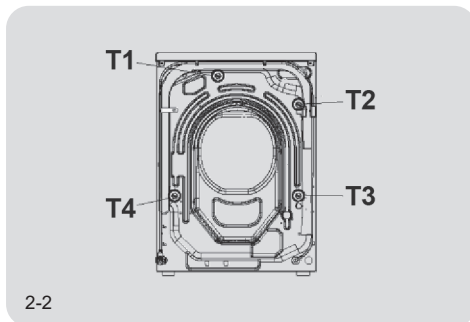

2-2

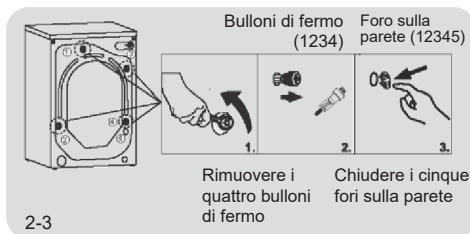

2-3



Nota: conservare in un luogo sicuro

Conservare tutte le parti della protezione per il trasporto in un luogo sicuro per un uso successivo. Ogni volta che l'apparecchio deve essere spostato, reinstallare prima le parti di protezione.

2.4 Spostare l'apparecchio

Se la macchina deve essere spostata in una posizione distante, ricollocare i bulloni di trasporto rimossi prima dell'installazione per evitare danni. Il montaggio avviene in ordine inverso.

2.5 Allineamento dell'apparecchio

Regolare tutti i piedini (Fig. 2-4) per ottenere una posizione perfettamente livellata. Ciò ridurrà al minimo le vibrazioni e quindi il rumore durante l'uso. Verrà ridotta anche l'usura. Si consiglia di utilizzare una livella a bolla d'aria per la regolazione. Il pavimento deve essere il più stabile e piano possibile.

1. Allentare il controdado (1) utilizzando una chiave.
2. Regolare l'altezza ruotando il piedino (2).
3. Serrare il fermo (1) contro l'alloggiamento.

2.6 Collegamento dell'acqua di scarico

Fissare correttamente il tubo di scarico dell'acqua alla tubazione. Il tubo deve raggiungere in un punto un'altezza compresa tra 80 e 100 cm sopra la linea inferiore dell'apparecchio! Se possibile, tenere sempre il tubo di scarico fissato al fermaglio sul retro dell'apparecchio.

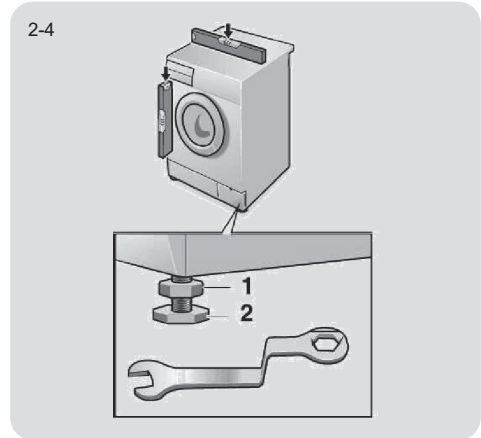

AVVERTENZA!

- Utilizzare solo il set di tubi in dotazione per il collegamento.
- Non riutilizzare mai vecchi set di tubi!
- Collegare solo alla fornitura di acqua fredda.
- Prima del collegamento, controllare se l'acqua è pulita e limpida.

Sono possibili i seguenti collegamenti:

2.6.1 Tubo di scarico al lavello

- Appendere il tubo di scarico con il supporto a U al bordo di un lavello di dimensioni adeguate (Fig. 2-5).
- Proteggere in modo sufficiente il supporto a U dallo scivolamento.

2.6.2 Tubo di scarico al collegamento dell'acqua di scarico

- Il diametro interno del tubo verticale con foro di sfiato deve essere minimo 40 mm.
- Inserire il tubo di scarico per 80-100 mm nel tubo dell'acqua di scarico.
- Collegare il supporto a U e fissarlo a sufficienza (Fig. 2-6).

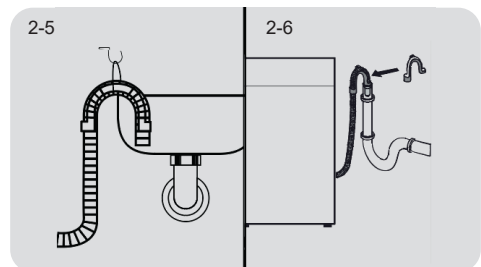

2.6.3 Collegamento del tubo di scarico al lavandino

- La giunzione deve trovarsi sopra il sifone.
- Una connessione a bicchiere è solitamente chiusa da un tampone (A). Questo deve essere rimosso per evitare eventuali malfunzionamenti (Fig. 2-7).
- Fissare il tubo di scarico con una fascetta.



ATTENZIONE!

- Il tubo di scarico non deve essere immerso in acqua, deve essere fissato saldamente ed essere privo di perdite. Se il tubo flessibile di scarico è appoggiato a terra o se il tubo si trova ad un'altezza inferiore a 80 cm, la lavatrice scarica continuamente durante il riempimento (autosifone).
- Il tubo di scarico non deve essere esteso. Se necessario contattare il servizio post vendita.

2.7 Collegamento dell'acqua fredda

Assicurarsi che le guarnizioni siano inserite.

1. Collegare il tubo di ingresso dell'acqua con l'estremità angolata all'apparecchio (Fig. 2-8). Serrare a mano il giunto a vite.
2. L'altra estremità si collega a un rubinetto dell'acqua con una filettatura da 3/4" (Fig. 2-9).

2.8 Collegamento elettrico

Prima di ogni collegamento verificare se:

- l'alimentatore, la presa e il fusibile sono conformi a quanto riportato sulla targhetta identificativa;
- la presa di corrente è provvista di messa a terra e non vengono utilizzate prese multiple o prolunghie;
- la spina e la presa di corrente sono rigorosamente conformi.
- **Solo Regno Unito:** La spina utilizzata nel Regno Unito è conforme allo standard BS1363A.

Inserire la spina nella presa (Fig. 2-10).



AVVERTENZA!

- Assicurarsi sempre che tutti i collegamenti (alimentazione, tubo flessibile di scarico e dell'acqua pulita) siano saldi, asciutti e privi di perdite!
- Fare in modo che queste parti non vengano mai schiacciate, piegate o attorcigliate.
- Se il cavo di alimentazione è danneggiato, deve essere sostituito dal fornitore di servizi (vedere scheda di garanzia) per evitare rischi.

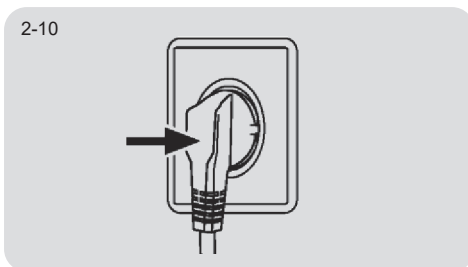
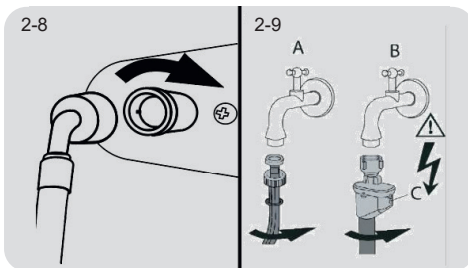
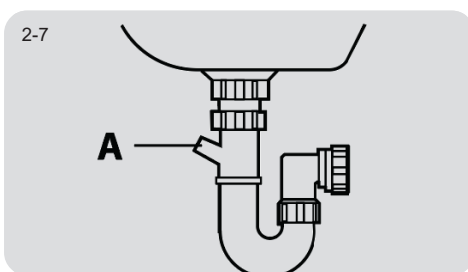

3. Consigli pratici

3.1 Suggerimenti sul carico

Quando si smista la biancheria, assicurarsi:

- di aver tolto dalla biancheria gli oggetti metallici quali fermagli per capelli, spille, monete;
- di avere federe abbottonate, cerniere chiuse, cinture sciolte e lunghi nastri da vestaglia annodati;
- di aver rimosso rulli, ganci o fermagli dalle tende;
- di aver letto attentamente le etichette per il lavaggio degli indumenti;
- di aver rimosso eventuali macchie persistenti utilizzando detergenti specifici.
- Quando si lavano tappeti, copriletti o altri indumenti pesanti, si consiglia di evitare il ciclo di centrifuga.
- Per lavare la lana, assicurarsi che il capo possa essere lavato in lavatrice. Controllare l'etichetta del tessuto.
- Lasciare leggermente aperto l'oblò dell'elettrodomestico tra un lavaggio e l'altro, per evitare possibili cattivi odori che si sviluppano all'interno della macchina.

3.2 Consigli utili per risparmiare

Consigli su come risparmiare denaro e non danneggiare l'ambiente quando si utilizza l'elettrodomestico.

- Caricare la macchina con la capacità suggerita indicata nella tabella dei programmi per ciascun programma: questo accorgimento consente di RISPARMIARE energia e acqua.
- Il rumore e l'umidità residua della biancheria sono influenzati dalla velocità di centrifuga: una centrifuga più veloce è associata ad un maggiore rumore e ad una minore umidità residua nella biancheria.
- I programmi più efficienti in termini di utilizzo combinato di acqua ed energia sono solitamente quelli di maggiore durata e con temperatura più bassa.
- Per informazioni sul consumo energetico, scansionare il codice QR sull'etichetta energetica. Il consumo energetico effettivo può differire da quello dichiarato a seconda delle condizioni locali.

Massimizzare il carico

- Per ottenere il miglior utilizzo di energia, acqua, detersivo e tempo, è necessario utilizzare il carico massimo consigliato. Effettuando un lavaggio a pieno carico anziché 2 mezzi carichi, si risparmia fino al 50% di energia.

È necessario un prelavaggio?

- Solo in caso di bucato molto sporco! **RISPARMIARE** detersivo, tempo, acqua e consumo energetico **NON** selezionando il prelavaggio per bucato da poco a normalmente sporco.

È necessario un lavaggio a caldo?

- Pretrattare le macchie con uno smacchiatore o immergere le macchie secche in acqua prima del lavaggio per ridurre la necessità di un programma di lavaggio a caldo. Risparmiare energia utilizzando un programma di lavaggio a bassa temperatura.

3.3 Dosaggio del detersivo

Di seguito una **breve guida** con suggerimenti e consigli **sull'uso del detersivo**.

- Utilizzare solo detersivi adatti per il lavaggio in lavatrice.
- Scegliere il detersivo in base al tipo di tessuto (cotone, delicati, sintetici, lana, seta, ecc.), al colore, al tipo/grado di sporco e alla temperatura di lavaggio programmata.
- Per utilizzare la giusta quantità di detersivo, ammorbidente o altri additivi, ogni volta seguire attentamente le istruzioni del produttore: **l'uso corretto dell'elettrodomestico con la giusta dose permette di evitare sprechi e ridurre l'impatto ambientale**.

Quando si lavano capi bianchi molto sporchi, consigliamo di utilizzare programmi per cotone a 60 °C o superiori e un normale detersivo in polvere (per uso intensivo) che contenga agenti sbiancanti in grado di fornire ottimi risultati a temperature medio/alte.

Per lavaggi compresi tra 40 °C e 60 °C, il tipo di detersivo utilizzato deve essere adeguato al tipo di tessuto e al livello di sporco. I detersivi in polvere normali sono adatti a tessuti "bianchi" o con colori che non stingono molto sporchi, mentre i detersivi liquidi o le polveri "salva colore" sono adatti per tessuti colorati con livelli di sporco leggeri.

Per il lavaggio a temperature inferiori a 40 °C, si consiglia l'uso di detersivi liquidi o detersivi specificatamente etichettati come adatti al lavaggio a bassa temperatura.

Per lavare la lana o la seta utilizzare solo detersivi specifici per questi tessuti.

Una quantità eccessiva di detersivo provoca molta schiuma che impedisce il corretto svolgimento del ciclo. Potrebbe anche compromettere la qualità del lavaggio e del risciacquo.

L'utilizzo di detersivi ecologici senza fosfati può provocare i seguenti effetti:

- **Acqua di scarico di risciacquo più torbida:** questo effetto è legato alle zeoliti in sospensione che non hanno effetti negativi sull'efficacia del risciacquo.
- **Polvere bianca (zeoliti) sul bucato alla fine del lavaggio:** è normale, la polvere non viene assorbita dal tessuto e non ne altera il colore.
- **Schiuma nell'acqua all'ultimo risciacquo:** questo non è necessariamente indice di uno scarso risciacquo. Prendere in considerazione la possibilità di usare meno detersivo in occasione dei prossimi lavaggi.
- **Schiuma abbondante:** Ciò è spesso dovuto ai tensioattivi anionici presenti nei detersivi che sono difficili da eliminare dal bucato.

In questo caso non risciacquare per eliminare questi effetti in quanto non si ottiene alcun risultato.

Si suggerisce di effettuare un lavaggio di manutenzione utilizzando un detergente brevettato.

Se il problema persiste o se si sospetta un malfunzionamento, contattare immediatamente un Centro di servizio clienti Autorizzato.

4. Descrizione del prodotto

A causa di modifiche tecniche e modelli diversi, le illustrazioni nei capitoli che seguono potrebbero differire dal modello in uso.

4.1 Immagine dell'apparecchio

Lato anteriore (Fig. 4-1):



- 1 Cassetto detersivo/ammorbidente
- 2 Piano di lavoro
- 3 Selettore del programma
- 4 Pannello
- 5 Oblò della lavatrice
- 6 Sportello di servizio
- 7 Piedini regolabili

Lato posteriore (Fig. 4-2):

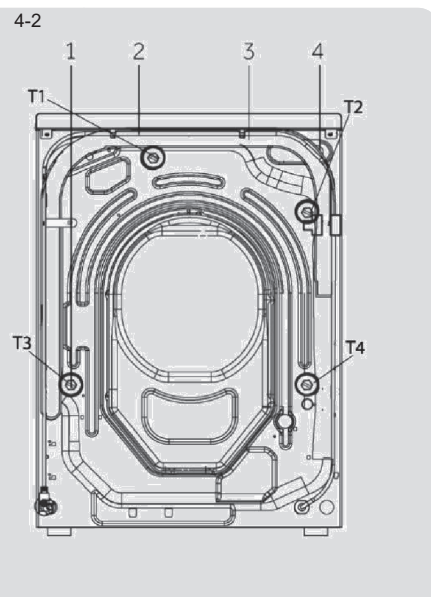

- 1 Bulloni di trasporto (T1-T4)
- 2 Cavo di alimentazione
- 3 Tubo di scarico
- 4 Valvola di ingresso acqua

4.2 Accessori

Controllare gli accessori e la documentazione in base a questo elenco (Fig. 4-3):



Gruppo tubo flessibile di ingresso

5 tappi ciechi

Staffa del tubo di scarico

Cuscinetti per la riduzione del rumore

Scheda di garanzia

Manuale d'uso

Etichetta energetica

10 anni di garanzia sulle parti

Adesivo per il dosaggio del detersivo

5. Pannello di controllo

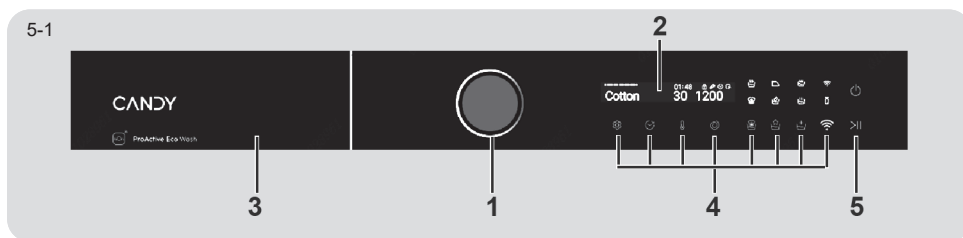

1 Selettore del programma
2 Display

3 Cassetto detersivo/
ammorbidente

4 Pulsanti funzione
5 Pulsante Start/Pausa

Nota: Segnale acustico

Il segnale acustico può essere selezionato o, se necessario, eliminato; vedere [“8.8 Attivare o disattivare il cicalino” alla pagina 22.](#)

5-2



5.1 OFF

Accendere/spengere la macchina tramite questo pulsante di accensione (Fig. 5-2).

5.2 Selettore del programma

Ruotando la manopola (Fig. 5-3).

Utilizzando il pulsante di accensione per accendere il computer, sono disponibili complessivamente 16 programmi. Il programma predefinito verrà visualizzato all'accensione del computer e con la selezione si cambierà il nome del programma.

5-3

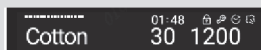
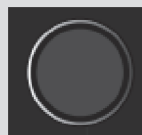

5.3 Display

Il display (Fig.5-4) mostra le seguenti informazioni:

- Nome del programma
- Tempo rimanente
- Tempo di prenotazione rimanente
- Informazioni sugli allarmi e informazioni sulla richiesta
- Informazioni sulla fine della pausa
- Tempo di ritardo

5-4



5.4 Cassetto detersivo

Aprire il cassetto del dispenser; sono visibili i seguenti componenti (Fig. 5-5):

1. Scomparto per detersivo in polvere o liquido.
2. Selettore ad aletta del detersivo: sollevarlo per il detersivo in polvere, tenerlo abbassato per il detersivo liquido.
3. Versare una piccola quantità di detersivo in polvere.
4. Scomparto per ammorbidente.
5. Linguetta di blocco, premerla verso il basso per estrarre il cassetto del dispenser.

Per raccomandazioni sul tipo di detersivo adatto alle varie temperature di lavaggio, fare riferimento al manuale del detersivo (vedere *"8.1 Selezione del detersivo" alla pagina 20*).

5.5 Pulsanti funzione

I pulsanti funzione (Fig. 5-6) abilitano opzioni aggiuntive nel programma selezionato prima dell'avvio del programma. Vengono visualizzati i relativi indicatori.

Spegnendo l'elettrodomestico o impostando un nuovo programma, tutte le opzioni vengono visualizzate.

Se un pulsante consente più opzioni, quella desiderata può essere selezionata premendo il pulsante in sequenza.

La funzione non è selezionata quando è la luce dell'icona corrispondente è fioca; la funzione è selezionata quando la luce dell'icona è intensa.

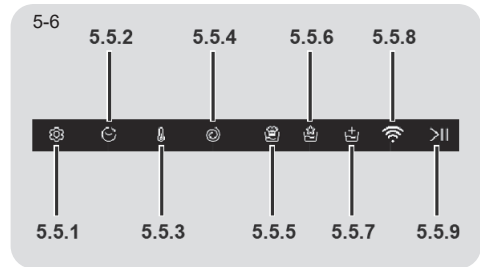
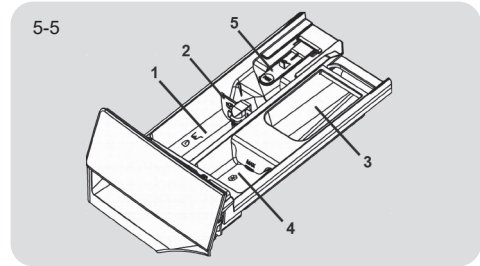

Nota: impostazioni di fabbrica

Per ottenere i migliori risultati in ciascun programma sono presenti impostazioni specifiche ben definite.

Se non vi sono requisiti particolari, sono consigliate le impostazioni predefinite.

5.5.1 Impostare "⚙️" (Fig. 5-7)

- Toccare questo pulsante (Fig. 5-7): lo schermo visualizza "RUOTARE LA MANOPOLA E PREMERE IL TASTO DI IMPOSTAZIONE PER CONFERMARE". Le lingue e i tipi di segnale acustico possono essere selezionati tramite la manopola.
- Toccare il pulsante di avvio/arresto, lo schermo visualizza "LINGUA".

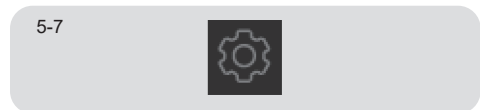

Toccare nuovamente per visualizzare il tipo di lingua, ad esempio INGLESE. Scorrere i tipi di lingua tramite la manopola e toccare nuovamente il pulsante di avvio/arresto per confermare quello desiderato.

- Toccare il cicalino per visualizzare "VOCE", quindi toccare il pulsante di avvio/arresto per avviare il cicalino. Ruotare la manopola per visualizzare "ON" o "OFF" e toccare nuovamente il pulsante di avvio/arresto per confermare.

5.5.2 Pulsante funzione "⌚" (Fig. 5-8)

- Premere il tasto di prenotazione per accedere alla selezione della prenotazione; il codificatore può selezionare l'orario di prenotazione.
- Premere il pulsante >|| per confermare l'orario di prenotazione, quindi premere nuovamente il tasto Start/Stop per avviare il programma.
- Premere una volta il pulsante per attivare la partenza ritardata. Il ritardo aumenta a passi di 30 minuti, fino a un massimo di 24 ore. Confermare premendo il pulsante >||. Il conto alla rovescia inizierà e al termine inizierà il programma.

5.5.3 Pulsante funzione "🌡️"

- Toccare questo pulsante (Fig. 5-9) per modificare la temperatura di lavaggio del programma. Se nessuna luce è accesa e sul display è visualizzata l'indicazione "0", l'acqua non viene riscaldata.

5.5.4 Pulsante funzione "🌀"

- Toccare questo pulsante (Fig. 5-10) per modificare o deselezionare la centrifuga del programma. Se nessuna luce è accesa e sul display è visualizzata l'indicazione "--", la lavatrice non effettua la centrifuga.

5.5.5 Pulsante funzione "👕"

Toccare questo pulsante (Fig. 5-11) per selezionare le seguenti funzioni:

- **Lavaggio rapido** "👕"

È possibile utilizzare questa opzione quando il carico è piccolo e non occorre un lavaggio intensivo. Questa opzione riduce la durata del ciclo, poiché l'intensità è inferiore. Quando questa funzione è attivata, l'icona dell'indicatore (A) si illumina.



- **Lavaggio intensivo** "👕"

Questa opzione permette di aumentare l'intensità del ciclo selezionato, incrementandone le tempistiche. Essa è indicata per lavare capi particolarmente sporchi. Quando questa funzione è attivata, l'icona dell'indicatore (B) si illumina.

5.5.6 Pulsante funzione “”

Toccare questo pulsante (Fig. 5-12) per selezionare le seguenti funzioni:

- **Antipiega** “”

Questa funzione permette alla lavatrice di mantenere il funzionamento intermittente dopo la centrifuga finale, per scuotere i vestiti, evitare la formazione di muffa e odori, ridurre le pieghe e rendere i capi più lisci una volta appesi.

Nella funzione “Antipiega”, la velocità massima di centrifuga si riduce. Dopo avere selezionato questa funzione, l'utente non può più selezionare la velocità. Non è possibile selezionare queste opzioni contemporaneamente.

- **Lavaggio notturno** “”

Questa funzione serve per consentire di effettuare i lavaggi a qualsiasi ora, anche di notte: la velocità di centrifuga e il rumore si riducono. Dopo l'ultimo risciacquo l'acqua viene trattenuta nel cestello permettendo alle fibre di distendersi perfettamente e il ciclo va automaticamente in pausa. È necessario premere il pulsante Start per terminare il ciclo, con la fase di scarico e centrifuga.

Quando questa funzione è attiva, l'icona dell'indicatore (inserire l'icona) si illumina

5-12

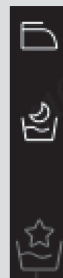

5-13



5.5.7 Pulsante funzione “”

Toccare questo pulsante (Fig. 5-13) per selezionare le seguenti funzioni:

- **Prelavaggio** “”

Questa opzione consente di effettuare un prelavaggio ed è particolarmente utile per i carichi molto sporchi (è possibile utilizzarla solo in alcuni programmi, come mostrato nella tabella dei programmi). Si consiglia di non utilizzare detersivo o di versarne solo una piccola quantità rispetto a quella indicata sulla confezione del detersivo stesso.

- **Extra Risciacquo** “”

Questa opzione permette di aggiungere un risciacquo alla fine del ciclo di lavaggio ed è utile per le persone con la pelle delicata e sensibile, alle quali una piccola quantità di residui di detersivo può causare irritazioni o allergie. Si consiglia di utilizzare questa funzione anche per i vestiti dei bambini e per il lavaggio di capi molto sporchi, che richiedono molto detersivo, oppure per il lavaggio di capi in spugna le cui fibre tendono maggiormente a trattenere il detersivo.

5.5.8 Pulsante funzione “ Toccare questo pulsante (Fig. 5-14):

- se l'apparecchio non è associato all'app 'hOn', premere brevemente il pulsante per avviare il processo di associazione;
- se l'apparecchio è stato associato all'app 'hOn', premere brevemente il pulsante per avviare il controllo remoto.

Premere a lungo questo pulsante per eliminare le credenziali di associazione.



Nota:

Selezionare queste opzioni prima di premere il pulsante START/PAUSA. Se viene selezionata un'opzione non compatibile con il programma scelto, la spia dell'opzione si spegne.

5.5.9 Pulsante funzione “>||”

Toccare questo pulsante (Fig.5-15) delicatamente per avviare o interrompere il programma attualmente visualizzato.

Nota: Blocco bambini

Per selezionare il blocco bambini, tenere premuto questo tasto dopo l'avvio del programma  + . Quando si attiva il blocco bambini, viene visualizzata l'indicazione “Blocco bambini attivo” e quando lo si disattiva compare l'indicazione “Blocco bambini spento”.

5.6 Primo avvio

5.6.1 Impostazione della lingua

Dopo aver collegato la macchina all'alimentazione elettrica e averla accesa, selezionare la lingua ruotando la manopola e premere il pulsante start/stop per attivarla.

5.6.2 Modifica della lingua

Selezionare nuovamente la lingua con il tasto di impostazione, ruotare la manopola per sceglierla e premere il tasto di avvio/arresto per selezionarla.

5.6.3 Commutatore del suono

Una volta acceso il computer, selezionare la lingua, quindi il commutatore del suono. Ruotare la manopola per selezionare il commutatore del suono.



Quando il suono è attivo, l'indicatore Voce è attivo.

Quando il suono non è attivo, l'indicatore Voce non è attivo.

Premere il pulsante di avvio/arresto per selezionare lo stato attuale del commutatore del suono.

5.6.4 Impostazione del commutatore del suono

Una volta acceso il computer, selezionare la lingua, quindi il commutatore del suono. Ruotare la manopola per selezionare il commutatore del suono.

- Ruotare la manopola per selezionare il commutatore del suono. Quando il suono è attivo, l'indicatore Voce è attivo. Quando il suono non è attivo, l'indicatore Voce non è attivo.
- Premere i tasti di avvio e arresto per selezionare lo stato attuale del commutatore del suono.
- È possibile selezionare nuovamente il commutatore del suono premendo il tasto.
- Ruotare la manopola per selezionare il commutatore del suono. Quando il suono è attivo, l'indicatore Voce è attivo. Quando il suono non è attivo, l'indicatore Voce non è attivo.
- Premere i tasti di avvio e arresto per selezionare lo stato attuale del commutatore del suono.

Nota:

Selezionando Disattiva suono è possibile disattivare solo la funzione acustica di richiesta, non quella di allarme.

6. Programmi

- Sì
- Opzionali
- / No

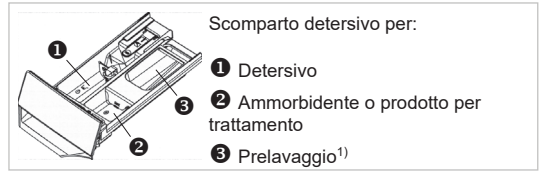

	KG MAX			TEMP ST	TEMP MAX	CENTRIFUGA PREIMPOSTATA	CENTRIFUGA MAX	1	2	3	Mezzo carico	Intensivo	Stiratura facile	Lavaggio notturno	Prelavaggio	Extra risciacquo	Partenza ritardata
	9 kg	10 kg	11 kg														
ECO 40-60 ²⁾	9	10	11	40	90	MAX	MAX	●	○	○	●	●	●	●	●	●	●
SPECIALE 39'	2	2	3	30	30	800	MAX	●	/	/	/	/	/	/	/	●	●
RAPIDO	1	1	1	30	30	800	MAX	●	○	/	/	/	/	/	/	●	●
LAVAGGIO FREDDO 20 °C	9	10	11	20	20	1000	1000	●	○	/	●	●	/	●	/	●	●
CICLO ANTI-INQUINAMENTO	1	2	2	60	90	1400	1400	/	/	/	●	●	/	●	/	●	●
IGIENE PLUS 59'	2	2	2	60	90	MAX	MAX	●	○	/	●	●	/	●	/	●	●
COTONE	9	10	11	40	90	MAX	MAX	●	○	○	●	●	●	●	●	●	●
DELICATI	2	2	2	30	40	400	400	●	○	/	/	/	/	/	/	/	●
RISCIACQUO	9	10	11	-	-	1000	1000	/	○	/	/	/	/	/	/	/	/
SCARICO e CENTRIFUGA	9	10	11	-	-	1000	MAX	/	/	/	/	/	/	/	/	/	/
PULIZIA CESTELLO	-	-	-	90	90	600	600	/	/	/	/	/	/	/	/	/	/
SMART WASH	6	7	7	30	30	1000	1000	●	○	/	/	●	/	●	/	●	●
LAVAGGIO A MANO	2	2	2	30	60	800	800	●	○	/	/	/	/	●	/	●	●
SINTETICI	6	7	7	40	60	1200	1200	●	○	○	●	●	●	●	●	●	●
JEANS	4	2	3	30	60	1000	1000	●	○	○	/	●	●	●	●	●	●
BIANCHI	6	7	7	30	60	1000	1000	●	○	○	●	●	●	●	●	●	●

INFORMAZIONI PER I LABORATORI DI PROVA PROGRAMMA STANDARD SECONDO (UE) N. 2019/2023: PROGRAMMA ECO 40-60

- 1) È possibile aggiungere solo un po' di detersivo con la funzione prelavaggio.
- 2) Eco 40-60 ha cambiato il nome del programma in Cotone dopo aver modificato i parametri.

6.1 Descrizione dei programmi

Per lavare diversi tipi di tessuti e vari livelli di sporco, la lavatrice dispone di programmi specifici per soddisfare ogni esigenza di lavaggio (vedere tabella dei programmi).

Scegliere il programma rispettando le istruzioni di lavaggio riportate sulle etichette, in particolare la temperatura massima consigliata.



AVVERTENZA!

CONSIGLI IMPORTANTI SULLE PRESTAZIONI DEL LAVAGGIO.

- I capi colorati nuovi vanno lavati separatamente per almeno 5 o 6 lavaggi.
- Alcuni capi scuri di grandi dimensioni, come jeans e asciugamani, devono essere sempre lavati separatamente.
- Non mischiare mai tessuti CON COLORI CHE STINGONO.

ECO 40-60

Il programma ECO 40-60 è in grado di lavare la biancheria di cotone normalmente sporca dichiarata lavabile a 60 °C o 40 °C insieme nello stesso ciclo. Questo programma viene utilizzato per valutare la conformità con la legislazione UE sulla progettazione ecocompatibile (progettazione di prodotti ecocompatibili).

SPECIALE 39'

Questo programma consente di lavare insieme tessuti diversi come cotone, sintetici e misti in soli 39 minuti a una temperatura di 40 °C (o inferiore). Questo programma è particolarmente indicato per tessuti poco sporchi, fino alla metà del carico nominale.

RAPIDO

Risparmiare senza scendere a compromessi! Questo nuovo programma può essere utilizzato per ottenere ottimi risultati risparmiando acqua, energia, detersivo e tempo. Questa opzione lava a una temperatura media adatta per bucato misto di cotone e sintetico leggermente sporco. Consigliato per piccoli carichi e capi poco sporchi.

LAVAGGIO FREDDO 20 °C

Questo programma innovativo consente di lavare insieme tessuti e colori diversi, come cotone, sintetici e tessuti misti a soli 20 °C e fornisce eccellenti prestazioni di lavaggio.

CICLO ANTI-INQUINAMENTO

Questo programma ha una temperatura elevata e può utilizzare il vapore per aiutare a trattare meglio e rimuovere le macchie con meno residui di detersivo. È adatto solo per lavare indumenti in cotone e lino.

IGIENE PLUS 59'

Questo programma di lavaggio è in grado di raggiungere una temperatura di 60 °C per un lungo periodo di tempo, combinando l'azione del vapore con una potente azione di risciacquo per indumenti perfettamente puliti e igienici. Consigliato per tessuti di cotone.

COTONE

Questo programma è adatto per lavare capi in cotone colorati a 40 °C o per garantire il massimo grado di pulizia per il lavaggio di capi resistenti in cotone a 60 °C o 90 °C. La centrifuga finale è alla massima velocità per una completa rimozione dell'acqua.

DELICATI

Sviluppato per trattare i capi delicati, questo programma lava a bassa temperatura in breve tempo. Un risciacquo prolungato e profondo nutre le fibre dei tessuti.

RISCIACQUO

Questo programma esegue 2 risciacqui con centrifuga intermedia (che può essere ridotta o esclusa utilizzando l'apposito tasto). Viene utilizzato per il risciacquo di qualsiasi tipo di tessuto, ad esempio dopo un lavaggio effettuato a mano.

SCARICO E CENTRIFUGA

Il programma completa lo scarico e una centrifuga massima. È possibile eliminare o ridurre la centrifuga tramite il pulsante CENTRIFUGA.

PULIZIA CESTELLO

Questo programma può effettuare l'autopulizia della lavatrice. Si consiglia un'autopulizia del cestello dopo aver utilizzato la lavatrice per 50 volte. Quando si utilizza questo programma, non usare detersivi per indumenti o detersivi per la lavatrice.

SMART WASH

Grazie a una miscela perfetta di acqua e detersivo, la nuova tecnologia POWER CARE garantisce la massima cura dei capi, con prestazioni di lavaggio perfette a una temperatura di 30 °C.

Questo innovativo programma è in grado di adattare automaticamente l'azione di pulizia alla capacità e alla tipologia del carico per ottenere i migliori risultati senza alcuna preoccupazione.

LAVAGGIO A MANO

Questo programma esegue un ciclo di lavaggio dedicato ai tessuti delicati che possono essere lavati in lavatrice e ai capi da lavare a mano.

SINTETICI

Questo programma permette di lavare insieme tessuti diversi e colori diversi. Il movimento di rotazione del cestello e i livelli dell'acqua sono ottimizzati, durante la fase sia di lavaggio che di risciacquo. L'accurata azione di centrifuga garantisce una ridotta formazione di pieghe nei tessuti.



JEANS

La perfetta combinazione di tempo e prestazioni. Creato per eliminare lo sporco dai capi sportivi e dall'abbigliamento sportivo. Un lavaggio a bassa temperatura consigliato per piccoli carichi di capi sintetici.

BIANCHI

Realizzato per avere un lavaggio perfetto a 30°C o 60°C o 90°C per capi bianchi. La centrifuga finale alla massima velocità consente una rimozione più efficace

Procedura per controllare il numero di cicli eseguiti dalla lavatrice.

Procedura: in modalità standby, selezionare prima il programma "Cotone", quindi premere contemporaneamente  e ; viene visualizzato per 2 secondi il numero del ciclo attivo, quindi torna all'interfaccia di standby. Il numero totale dei cicli aumenta al termine di ciascun programma. Se sono più di 9999, i cicli vengono visualizzati in formato esadecimale.

7. Consumo





Per informazioni sul consumo energetico, scansionare il codice QR sull'etichetta energetica.

Il consumo energetico effettivo può differire da quello dichiarato a seconda delle condizioni locali.

Peso automatico

L'apparecchio è dotato di riconoscimento del carico. A basso carico, energia, acqua e tempo di lavaggio saranno ridotti automaticamente in alcuni programmi. Il tempo predefinito visualizzato può variare a seconda del peso del carico e del programma "Sintetici, Cotone, Cotone 20 °C, lavaggio a freddo e Smart Wash".

Informazioni indicative (secondo il Regolamento (UE) 2019/2023 della Commissione):

Capienza stimata	Programma	 (kg)	 (HH:MM)	ENERGY (kWh/ciclo)	 (l/ciclo)	Temperatura massima (°C)	Velocità effettiva (giri/min)	 Umidità residua (%)
BS49SB8-S (1400r)	Eco 40-60	9	3:48	0,630	64	28	1330	53,0
	Eco 40-60	4,5	2:52	0,390	45	28	1330	53,0
	Eco 40-60	2,5	2:48	0,200	32	25	1330	55,0
	Cotone 20 °C	9	1:10	0,280	80,0	20	1000	65,0
	Cotone 60 °C	9	1:57	2,000	80,0	57	1400	55,0
	Sintetici 40 °C	6	1:35	0,500	50,0	30	800	37,0
	Rapido 30 °C	1	0:14	0,280	40,0	30	1000	65,0
BS49B9-S (1400r)	Eco 40-60	9	3:48	0,540	62,0	28	1330	53,0
	Eco 40-60	4,5	2:52	0,315	40,0	26	1330	53,0
	Eco 40-60	2,5	2:48	0,200	32,0	25	1330	55,0
	Cotone 20 °C	9	1:10	0,280	80,0	20	1000	65,0
	Cotone 60 °C	9	1:57	2,000	80,0	57	1400	55,0
	Sintetici 40 °C	6	1:35	0,500	50,0	30	800	37,0
	Rapido 30 °C	1	0:14	0,280	40,0	30	1000	65,0
BS410B10-S (1400r)	Eco 40-60	10	3:58	0,500	68,0	28	1330	53,0
	Eco 40-60	5	2:58	0,290	44,0	26	1330	53,0
	Eco 40-60	2,5	2:48	0,190	33,0	25	1330	55,0
	Cotone 20 °C	10	1:10	0,300	100,0	20	1000	65,0
	Cotone 60 °C	10	1:59	2,800	100,0	57	1400	55,0
	Sintetici 40 °C	7	0:41	0,500	50,0	30	800	37,0
	Rapido 30 °C	1	0:14	0,300	45,0	30	1000	65,0
BS411B9-S (1400r)	Eco 40-60	11	3:58	0,700	79,0	28	1330	53,0
	Eco 40-60	5,5	2:58	0,370	45,0	26	1330	52,0
	Eco 40-60	3	2:48	0,200	34,0	25	1330	55,0
	Cotone 20 °C	11	1:58	0,300	100,0	20	1000	65,0
	Cotone 60 °C	11	1:59	2,800	100,0	57	1400	55,0
	Sintetici 40 °C	7	1:35	0,500	50,0	30	800	37,0
	Rapido 30 °C	1	0:14	0,300	45,0	30	1000	65,0

I valori indicati per i programmi diversi dal programma Eco 40-60 e dal ciclo di lavaggio e asciugatura sono puramente indicativi.

- Si consiglia un'autopulizia del cestello dopo aver utilizzato la lavatrice per 50 volte.
- Quando si utilizza questo programma, non usare detersivi per indumenti o detersivi per lavatrice.

8. Uso quotidiano

8.1 Selezione del detersivo

- L'efficienza e le prestazioni di lavaggio sono determinate dalla qualità del detersivo utilizzato.
- Utilizzare solo detersivi approvati per il lavaggio in lavatrice.
- Se necessario utilizzare detersivi specifici, ad esempio per tessuti sintetici e di lana.
- Attenersi sempre alle indicazioni fornite dal produttore del detersivo.
- Non utilizzare detersivi a secco come tri-cloroetilene e prodotti simili.

Scegliere il detersivo migliore

Programma	Tipo di detersivo				
	Universale	Colore	Delicato	Speciale	Ammorbidente
Eco 40-60	L/P	L/P	O	O	L/P
Speciale 39'	L/P	L/P	O	O	L/P
Rapido	L	L/P	O	O	L/P
Lavaggio a freddo 20 °C	L/P	L/P	O	O	L/P
Ciclo anti-inquinamento	L/P	L/P	O	O	L/P
Igiene Plus 59'	L/P	L/P	O	O	L/P
Cotone	L/P	L/P	O	O	L/P
Delicato	O	O	L/P	L/P	L/P
Risciacquo	O	O	O	O	L/P
Scarico e centrifuga	-	-	-	-	-
Pulizia cestello	-	-	-	L/P	-
Smart Wash	L/P	L/P	O	O	L/P
Lavaggio a mano	O	O	L/P	L/P	L/P
Sintetici	O	L/P	O	O	L/P
Jeans	O	L/P	O	L/P	L/P
Bianchi	L/P	L/P	O	O	L/P

L = detersivo in gel/liquido P = detersivo in polvere O = facoltativo - = no

Se si utilizza detersivo liquido, si consiglia di non attivare l'opzione di ritardo.

Consigliamo di utilizzare:

- Detersivo in polvere: 20 - 90 °C (uso ottimale: 40 - 60 °C)
- Detersivo per colorati: 20 - 60 °C (uso ottimale: 30 - 60 °C)
- Detersivo per lana/delicati: 20 - 30 °C (uso ottimale: 20 - 30 °C)
- Scegliere una temperatura di lavaggio di 90 °C solo per esigenze igieniche particolari.
- Se si sceglie una temperatura dell'acqua di 60 °C o superiore, consigliamo di utilizzare una quantità inferiore di detersivo.
- È preferibile usare meno detersivo in polvere oppure un detersivo non schiumogeno.
- Il tipo di detersivo suggerito sul controllo remoto dipende dal programma scelto sull'app.

8.2 Aggiunta di detersivo

1. Estrarre il cassetto del detersivo.
2. Versare i prodotti chimici richiesti negli scomparti corrispondenti (Fig. 8-1).
3. Richiudere delicatamente il cassetto.

- Rimuovere i residui di detersivo dal cassetto del detersivo prima del ciclo di lavaggio successivo.
- Non utilizzare una quantità eccessiva di detersivo o ammorbidente.
- Seguire le istruzioni riportate sulla confezione del detersivo.
- Versare sempre il detersivo appena prima dell'inizio del ciclo di lavaggio.
- Il detersivo liquido concentrato deve essere diluito prima dell'aggiunta.
- Non utilizzare detersivo liquido se è selezionata la funzione "Ritardo".
- Scegliere con attenzione le impostazioni del programma in base ai simboli di trattamento su tutte le etichette della biancheria e in base alla tabella dei programmi.

8.3 Selezionare un programma

Per ottenere i migliori risultati di lavaggio, selezionare un programma adatto al grado di sporco e al tipo di bucato. Ruotare la manopola dei programmi (Fig. 8-2) per selezionare il programma corretto. Il display mostra il nome del programma selezionato.

Eliminazione degli odori

Prima del primo utilizzo si consiglia di eseguire il programma "PULIZIA CESTELLO" per rimuovere eventuali residui corrosivi. Non introdurre alcun detersivo o detergente speciale per la macchina nello scomparto del detersivo (2).

8.4 Aggiunta di singole selezioni

Selezionare le opzioni e le impostazioni richieste (Fig. 8-3); fare riferimento a Pannello di controllo.

8.5 Avviare il programma di lavaggio

Toccare il pulsante "Start/Pausa" (Fig. 8-4) per avviare. L'apparecchio funziona in base alle impostazioni attuali. Le modifiche sono possibili soltanto annullando il programma.

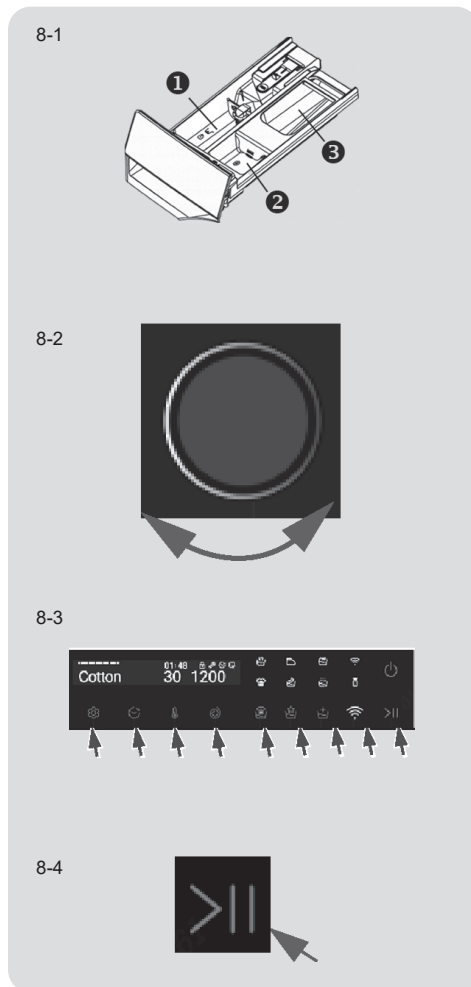

8.6 Interrompere/annullare il programma di lavaggio

Per interrompere un programma in esecuzione, premere delicatamente "Start/Pausa". Lo schermo visualizzerà "Pausa". Premere nuovamente il pulsante per riprendere il funzionamento.

Per annullare un programma in esecuzione e tutte le sue singole impostazioni:

1. Toccare il pulsante "Start/Pausa" per interrompere il programma in corso.
2. Ruotare la manopola portandola sul programma SCARICO e CENTRIFUGA e selezionare "NO CENTRIFUGA" per scaricare l'acqua.
3. Dopo aver chiuso il programma per riavviare l'apparecchio, selezionare un nuovo programma e avviarlo.
4. Dopo aver chiuso il programma per riavviare l'apparecchio, selezionare un nuovo programma e avviarlo.

8.7 Dopo il lavaggio

Serratura dell'oblò

- Per motivi di sicurezza l'oblò è parzialmente bloccato durante il ciclo di lavaggio. L'apertura dell'oblò è possibile solo al termine del programma o dopo che il programma è stato annullato correttamente (vedere la descrizione sopra).
- In caso di livello dell'acqua alto, temperatura dell'acqua elevata e durante la centrifuga non è possibile aprire l'oblò; viene visualizzato il simbolo del blocco.

1. Alla fine del ciclo di programma viene visualizzato END.
2. L'apparecchio si spegne automaticamente.
3. Togliere il bucato non appena possibile in modo delicato, evitando così che si increspi ulteriormente.
4. Chiudere l'alimentazione dell'acqua.
5. Scollegare il cavo di alimentazione.
6. Aprire l'oblò per evitare la formazione di umidità e odori. Lasciarlo aperto mentre l'apparecchiatura non è in funzione.

Modalità standby/modalità risparmio energetico

L'apparecchio acceso si imposta in modalità standby se non viene attivato entro 2 minuti prima dell'inizio del programma o alla fine del programma, tranne CONTROLLO REMOTO. Il display si spegne. Ciò consente di risparmiare energia. Premere il pulsante di accensione per accendere.

8.8 Attivare o disattivare il cicalino

Il segnale acustico può essere deselezionato se necessario:

Premere il tasto di impostazione per selezionare il commutatore audio, premere il tasto di impostazione per selezionare prima la lingua, quindi premere Conferma per accedere alla selezione della funzione vocale: l'icona  passa automaticamente nell'interfaccia di selezione della funzione vocale. Selezionare "Voce on" per attivare la funzione vocale o "Voce off" per disattivare la funzione vocale, quindi confermare tramite i tasti di avvio/arresto.

9. Controllo remoto (Wi-Fi)

9.1 Informazioni generali

Questo elettrodomestico è dotato di tecnologia Wi-Fi che ne permette il controllo da remoto tramite App.



AVVERTENZA!

Osservare le precauzioni di sicurezza contenute in questo manuale utente e assicurarsi che siano rispettate anche quando si utilizza l'apparecchio tramite l'app hOn mentre si è lontani da casa. È inoltre necessario seguire le istruzioni nella sezione hOn.

9.2 Requisiti

1. Un router wireless (protocollo 802,11b/g/n) che supporta solo la banda di frequenza da 2,4 GHz. La lunghezza dell'SSID del router è compresa tra 1 e 31 caratteri (inclusi 1 e 31) e la password è compresa tra 8 e 64 caratteri. La lunghezza minima della password deve essere di 8 caratteri. I metodi di crittografia del router includono aperto, WPA-PSK e WPA2-PSK.
2. L'app è disponibile per dispositivi con sistema operativo Android, Huawei o iOS, sia per tablet che per smartphone.
3. L'apparecchio deve essere installato in una posizione in cui possa ricevere un forte segnale Wi-Fi. Una volta che l'elettrodomestico è stato correttamente associato all'app, se non è collegato correttamente al router wireless, sul display non appare l'icona Wi-Fi.

9.3 Download e installazione dell'app hOn

Scaricare l'app hOn sul proprio dispositivo inquadrando il seguente codice QR:



Scaricare l'app hOn



o tramite il link:

go.haier-europe.com/download-app

Frequenza (OFR)	2400 MHz - 2483,5 MHz
Potenza max (EIRP)	20 dBm
Standard wireless	IEEE 802.11b/g/n e BLE V4.2

Registrazione

La registrazione è richiesta al primo utilizzo o al momento dell'eliminazione/chiusura dell'account formale. Per un ulteriore utilizzo è necessario inserire nome utente e password al momento dell'accesso.

9.4 Associazione dell'elettrodomestico (su app)

1. L'app è disponibile per dispositivi con sistema operativo Android e iOS, sia per tablet che per smartphone.
2. Ottenere tutti i dettagli delle funzionalità Wi-Fi navigando nella modalità DEMO Appin.
3. La frequenza della rete Wi-Fi domestica deve essere impostata sulla banda a 2,4 GHz. Non è possibile configurare la macchina se la rete domestica è impostata sulla banda 5 GHz.
4. Aprire l'applicazione, creare il profilo utente (o effettuare il login se già creato in precedenza) ed eseguire l'associazione dell'elettrodomestico seguendo le istruzioni visualizzate sul display del dispositivo.

Rete Wi-Fi

Non è possibile connettere l'apparecchio ad una rete Wi-Fi pubblica. Questo potrebbe causare malfunzionamenti.

Utilizzare la stessa rete Wi-Fi

Connettere lo smartphone alla rete a cui si desidera connettere il prodotto.

9.5 Abilitazione del controllo remoto

1. Verificare che il router sia acceso e connesso a Internet.
2. Caricare la biancheria e chiudere l'oblò.
3. Premere il pulsante "📶", l'oblò si blocca.

4. Avviare il ciclo utilizzando l'app, il pannello di controllo viene disabilitato ad eccezione del pulsante "ACCENSIONE" e "START/PAUSA". Dopo l'avvio del programma è disponibile solo il Blocco bambini.
5. Il controllo remoto può essere attivato anche premendo il pulsante "📶" durante il ciclo in esecuzione. Dopo l'autorizzazione del controllo remoto, il quadro di controllo principale è ancora disponibile.
6. Una volta terminato il ciclo l'oblò si sblocca e il controllo remoto si spegne.
7. Dopo 2 minuti l'elettrodomestico passa in modalità spento.

Scadenza del controllo remoto

Una volta attivato il controllo remoto, se l'utente finale non avvia alcun ciclo dall'app entro 10 minuti, l'apparecchio passa alla modalità di standby in rete e mantiene il controllo remoto fino a 24 ore, quindi si spegne.

9.6 Disabilitazione del controllo remoto

1. Per uscire dal controllo remoto mentre un ciclo è in esecuzione, premere il pulsante "📶" sul pannello di controllo. L'apparecchiatura continuerà a eseguire il ciclo e passa alla modalità SOLO LETTURA.
2. Per riprendere il controllo remoto, premere nuovamente il pulsante "📶".
3. Controllare l'apparecchio tramite l'app.

9.7 Fine del ciclo con Controllo Remoto Attivo

1. Al termine del ciclo l'oblò si sblocca e il controllo remoto si disattiva.
2. Dopo 2 minuti l'apparecchio si spegne automaticamente.

10. Cura e pulizia

10.1 Pulizia del cassetto del detersivo

Prima di procedere con la pulizia è necessario che tutti gli scomparti siano vuoti.

Prestare sempre attenzione che non siano presenti residui di detersivo. Pulire regolarmente il cassetto (Fig. 10-1):

- Estrarre il cassetto fino all'arresto (1).
- Premere il pulsante di rilascio (2) e rimuovere il cassetto.
- Sciacquare il cassetto con acqua finché non è pulito e reinserirlo nell'apparecchio.

10.2 Pulizia della macchina

- Scollegare la macchina durante la pulizia e la manutenzione.
- Utilizzare un panno morbido con sapone liquido per pulire la scocca della macchina (Fig. 10-2) e le parti in gomma.
- Non utilizzare prodotti chimici organici o solventi corrosivi.

10.3 Valvola ingresso acqua e filtro valvola ingresso

Per evitare l'ostruzione dell'alimentazione idrica da parte di sostanze solide come la calce, pulire regolarmente il filtro della valvola di ingresso.

- Scollegare il cavo di alimentazione e chiudere l'alimentazione dell'acqua.
- Svitare il tubo flessibile di ingresso dell'acqua dal lato posteriore dell'elettrodomestico (Fig. 10-3) e dal rubinetto.
- Lavare i filtri con acqua e una spazzola (Fig. 10-4).
- Inserire il filtro e installare il tubo di ingresso.

10.4 Pulizia del cestello

- Rimuovere dal cestello gli oggetti lavati accidentalmente, in particolare le parti metalliche come spilli, monete, ecc. (Fig. 10-5) perché causano macchie di ruggine e danni.
- Utilizzare un detergente senza cloruro per rimuovere le macchie di ruggine. Osservare le avvertenze del produttore del detergente.
- Non utilizzare oggetti duri o lana d'acciaio per la pulizia.

10-1

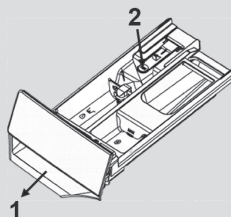

10-2



10-3

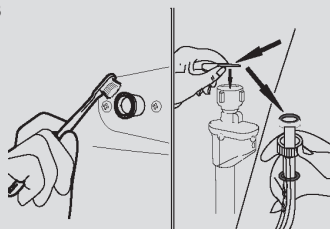

10-4

10-5

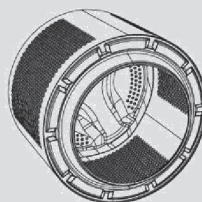

10.5 Periodi di inutilizzo prolungati

Se l'apparecchio rimane inattivo per un lungo periodo:

1. Estrarre la spina elettrica (Fig. 10-6).
2. Chiudere l'alimentazione dell'acqua (Fig. 10-7).
3. Aprire l'oblò per evitare la formazione di umidità e odori. Lasciare aperto l'oblò quando non viene utilizzato.

Prima dell'utilizzo successivo, controllare attentamente il cavo di alimentazione, l'ingresso dell'acqua e il tubo di scarico. Assicurarsi che tutto sia installato correttamente e non vi siano perdite.

10.6 Filtro della pompa

Pulire il filtro una volta al mese e controllare il filtro della pompa, ad esempio se l'apparecchio:

- Non scarica l'acqua.
- Non centrifuga.
- Provoca rumori anomali durante il funzionamento.



AVVERTENZA!

Rischio di ustioni! L'acqua nel filtro della pompa può essere molto calda! Prima di qualsiasi azione assicurarsi che l'acqua si sia raffreddata.

1. Spegnerne e scollegare la macchina (Fig. 10-8).
2. Spingere e aprire lo sportello del filtro (Fig. 10-9).
3. Posizionare un contenitore piatto (Fig. 10-10) per raccogliere l'acqua di infiltrazione. Può essere presente una quantità di acqua considerevole.
4. Estrarre il tubo flessibile di scarico e tenerne l'estremità sopra il contenitore (Fig. 10-10).
5. Estrarre il tappo di tenuta dal tubo di scarico (Fig. 10-10).
6. Una volta completato lo scarico, chiudere il tubo flessibile di scarico e reinserirlo nella macchina (Fig. 10-11).
7. Svitare e rimuovere in senso antiorario il filtro della pompa (Fig. 10-12).
8. Rimuovere i contaminanti e la sporcizia (Fig. 10-13).
9. Pulire accuratamente il filtro della pompa, ad es. con acqua corrente (Fig. 10-14).
10. Risistamarlo accuratamente (Fig. 10-15).
11. Chiudere lo sportello di servizio.



ATTENZIONE!

- La guarnizione del filtro della pompa deve essere pulita e intatta. Se il coperchio non è completamente serrato, l'acqua può fuoriuscire.
- Il filtro deve essere in posizione, in caso contrario potrebbe causare perdite.

10-6

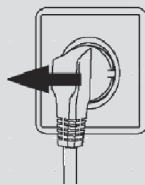

10-7



10-8

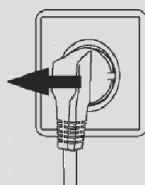

10-9

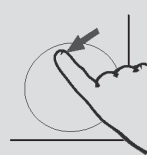

10-10



10-11



10-12

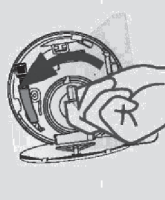

10-13



10-14



10-15

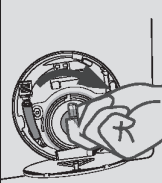

11. Risoluzione dei problemi

Numerosi problemi che si verificano potrebbero essere risolti autonomamente senza competenze specifiche. In caso di problemi, verificare tutte le possibilità mostrate e seguire le istruzioni riportate di seguito prima di contattare un servizio post-vendita. Vedere **“13. Servizio clienti” alla pagina 30.**



AVVERTENZA!

- Prima della manutenzione, disattivare l'apparecchio e scollegare la spina dalla presa di corrente.
- Le apparecchiature elettriche devono essere sottoposte a manutenzione esclusivamente da parte di esperti elettrici qualificati, poiché riparazioni improprie possono causare notevoli danni consequenziali.
- Un cavo di alimentazione danneggiato deve essere sostituito unicamente dal produttore, dal fornitore di servizi o da personale qualificato per evitare rischi.

11.1 Codici informativi

I codici riportati di seguito vengono visualizzati solo per informazioni riferite al ciclo di lavaggio. Non è necessario eseguire alcuna misura.

Codice	Messaggio
Blocco bambini attivo	La funzione blocco bambini è attivata
Blocco bambini disattivo	La funzione blocco bambini non è attivata
Fine	Il ciclo di lavaggio è terminato. L'apparecchio si spegne automaticamente.
Blocco	L'oblò è chiuso a causa del livello dell'acqua alto, della temperatura dell'acqua elevata o del ciclo di centrifuga.
nd	Il modello non è stato selezionato.

11.2 Risoluzione dei problemi con il codice visualizzato

Problema	Causa	Soluzione
CLR FLTR	• Errore di drenaggio, l'acqua non viene scaricata completamente entro 6 minuti.	• Pulire il filtro della pompa. • Controllare se il tubo di scarico è stato collegato correttamente.
E2	• Errore di blocco.	• Chiudere correttamente l'oblò.
E4	• Livello dell'acqua non raggiunto dopo 12 minuti. • Il tubo di scarico si svuota in automatico tramite sifone.	• Assicurarsi che il rubinetto sia completamente aperto e che la pressione dell'acqua sia normale. • Controllare se il tubo di scarico è stato collegato correttamente.
E8	• Errore livello protettivo acqua.	• Contattare il servizio post vendita.
Eb	• Allarme inceppamento indumenti.	• Mettere in pausa il funzionamento, aprire l'oblò e riporre nuovamente i capi prima di riavviare.
E12	• Livello acqua di asciugatura troppo alto.	• Contattare il servizio post vendita.
F3	• Errore del sensore di temperatura.	• Contattare il servizio post vendita.
F4	• Errore di riscaldamento.	• Contattare il servizio post vendita.
F7	• Errore motore.	• Contattare il servizio post vendita.
F9	• Errore sensore temperatura di asciugatura.	• Contattare il servizio post vendita.
FA	• Errore sensore di livello acqua.	• Contattare il servizio post vendita.
Fb	• Perdita dalla macchina.	• Contattare il servizio post vendita.
FC1/FC2/FC3	• Errore di comunicazione anomalo.	• Contattare il servizio post vendita.
Fd	• Errore di comunicazione del riscaldamento per l'asciugatura.	• Contattare il servizio post vendita.
FE	• Errore del motore di asciugatura.	• Contattare il servizio post vendita.
FH	• Errore configurazione modulo iot.	• Contattare il servizio post vendita.

11.3 Risoluzione dei problemi senza il codice visualizzato

Problema	Causa	Soluzione
La lavatrice non funziona.	<ul style="list-style-type: none"> • Il programma non è ancora iniziato. • L'oblò non è chiuso correttamente. • La macchina non è stata accesa. • Mancanza di corrente. • Il blocco bambini è attivato. 	<ul style="list-style-type: none"> • Controllare il programma e avviarlo. • Chiudere correttamente l'oblò. • Accendere la macchina. • Controllare l'alimentazione. • Disattivare il blocco bambini.
La lavatrice non si riempie d'acqua.	<ul style="list-style-type: none"> • Acqua assente. • Il tubo di ingresso è piegato. • Il filtro del tubo di ingresso è ostruito. • La pressione dell'acqua è inferiore a 0,03 MPa. • L'oblò non è chiuso correttamente. • Guasto dell'alimentazione idrica. 	<ul style="list-style-type: none"> • Controllare il rubinetto dell'acqua. • Controllare il tubo di ingresso. • Sbloccare il filtro del tubo di ingresso. • Controllare la pressione dell'acqua. • Chiudere correttamente l'oblò. • Ripristinare l'alimentazione idrica.
La macchina scarica durante il riempimento.	<ul style="list-style-type: none"> • L'altezza del tubo di scarico è inferiore a 80 cm. • L'estremità del tubo di scarico potrebbe essere immersa nell'acqua. 	<ul style="list-style-type: none"> • Assicurarsi che il tubo di scarico sia installato correttamente. • Assicurarsi che il tubo di scarico non sia immerso nell'acqua.
Drenaggio non riuscito.	<ul style="list-style-type: none"> • Il tubo di scarico è ostruito. • Il filtro della pompa è ostruito. • L'estremità del tubo di scarico è più alta di 100 cm rispetto al livello del pavimento. 	<ul style="list-style-type: none"> • Sbloccare il tubo di scarico. • Pulire il filtro della pompa. • Assicurarsi che il tubo di scarico sia installato correttamente.
Forte vibrazione durante la centrifuga.	<ul style="list-style-type: none"> • Non tutti i bulloni di trasporto sono stati rimossi. • L'apparecchio non ha una posizione solida. • Il carico della macchina non è corretto. 	<ul style="list-style-type: none"> • Rimuovere tutti i bulloni di trasporto. • Garantire un suolo solido e una posizione livellata. • Controllare il peso e l'equilibrio del carico.
Il funzionamento si interrompe prima del completamento del ciclo di lavaggio.	<ul style="list-style-type: none"> • Guasto idrico o elettrico. 	<ul style="list-style-type: none"> • Controllare l'alimentazione elettrica e idrica.
Il funzionamento si interrompe per un periodo di tempo.	<ul style="list-style-type: none"> • Sull'elettrodomestico è visualizzato il codice di errore. • Problema dovuto allo schema di carico. • Il programma esegue il ciclo di ammollo. 	<ul style="list-style-type: none"> • Prendere in considerazione i codici visualizzati. • Ridurre o regolare il carico. • Annullare il programma e riavviare.

12. Dati tecnici

12.1 Ulteriori dati tecnici

	BS49SB8-S	BS49B9-S	BS410B10-S	BS411B9-S
Tensione in V	220-240 V~50Hz			
Corrente in A	9	9	10	11
Potenza max in W	1950			
Pressione dell'acqua in MPa	0,03 ≤ P <1			
Peso netto in kg	58	67	69	69

12.2 Dimensioni del prodotto

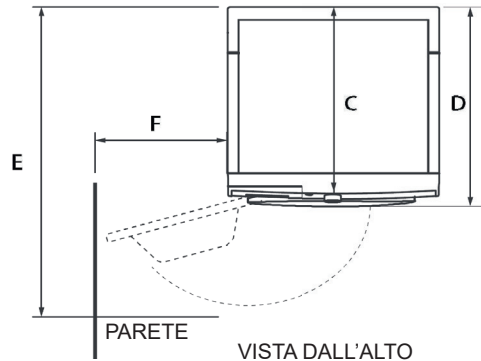
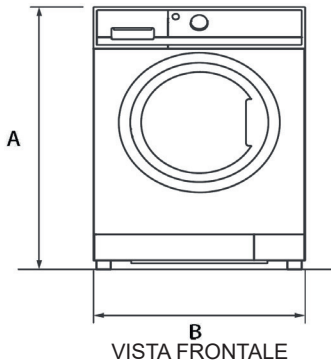

DIMENSIONI DEL PRODOTTO	BS49SB8-S	BS49B9-S	BS410B10-S	BS411B9-S
A Altezza totale del prodotto (mm)	850			
B Larghezza complessiva del prodotto (mm)	595			
C Profondità totale del prodotto (al pannello di controllo principale) (mm)	477	535	636	636
D Profondità totale del prodotto (mm)	522	580	681	681
E Profondità oblo aperto (mm)	1005	1063	1164	1164
F Distanza minima tra l'oblo e la parete adiacente (mm)	305			

12.3 Norme e direttive **CE**

Questo prodotto soddisfa i requisiti di tutte le direttive CE applicabili con le corrispondenti norme armonizzate, che prevedono la marcatura CE.

L'altezza esatta della lavatrice dipende da quanto sono estesi i piedini dalla base della macchina. Lo spazio in cui si installa la lavatrice deve essere almeno 40 mm più largo e 20 mm più profondo delle sue dimensioni.

13. Servizio clienti

Raccomandiamo il nostro servizio clienti Hoover e l'utilizzo di pezzi di ricambio originali.

In caso di problemi con l'elettrodomestico, verificare anzitutto la sezione "11. Risoluzione dei problemi" alla pagina 27.

Se non si trova una soluzione, contattare:

- il rivenditore locale;
- l'Area Assistenza del sito Hoover dove sono riportate le informazioni sulle garanzie, sugli accessori e sui pezzi di ricambio, nonché sui numeri di contatto.

Per contattare il nostro Servizio, assicurarsi di avere a disposizione i seguenti dati.

Ogni prodotto è identificato da un codice univoco, detto anche "numero di serie", stampato su un adesivo posizionato all'interno dell'apertura dell'oblò.

Modello _____

Numero di serie. _____

Controllare anche la scheda di garanzia fornita con il prodotto in caso di garanzia.

Si consiglia sempre di utilizzare ricambi originali, disponibili presso i nostri centri di servizio assistenza autorizzati.

Garanzia

Il prodotto è coperto da garanzia secondo i termini e le condizioni indicati sul certificato allegato al prodotto. Il certificato deve essere conservato per poter essere esibito al centro di servizio assistenza autorizzato in caso di necessità. È anche possibile verificare le condizioni di garanzia sul nostro sito web. Per ricevere assistenza invitiamo a compilare il modulo online oppure a contattarci telefonicamente al numero indicato nella pagina di assistenza del nostro sito web.

La garanzia standard del produttore copre i guasti causati da difetti elettrici o meccanici del prodotto dovuti a un'azione o un'omissione da parte del produttore.

Se si riscontra che un guasto è causato da fattori estranei al prodotto fornito, da un uso improprio o dal mancato rispetto delle istruzioni per l'uso, potrebbe essere applicato un addebito.

Il produttore declina ogni responsabilità per eventuali errori di stampa del libretto allegato a questo prodotto. Si riserva inoltre il diritto di apportare ai propri prodotti tutte le modifiche ritenute utili senza alterarne le caratteristiche essenziali.

* Per ulteriori informazioni, fare riferimento a: www.haier-europe.com

CODICE DOCUMENTO ???