

beko

Oven

User Manual

Forno

Manuale Utente



FBG62010DX

285380578/ EN/ IT/ R.AA/ 01.11.24 17:29
7739486726

Welcome!

Dear Customer,

Thank you for choosing the Beko product. We want your product, manufactured with high quality and technology, to offer you the best efficiency. Therefore, carefully read this manual and any other documentation provided before using the product.

Keep in mind all the information and warnings stated in the user's manual. This way, you will protect yourself and your product against the dangers that may occur.

Keep the user's manual. If you give the product to someone else, give the manual with it. The warranty conditions, usage and troubleshooting methods for your product are provided in this manual.

The symbols and their descriptions in the user's manual:



Hazard that may result in death or injury.



Important information or useful usage tips.



Read the user's manual.



Hot surface warning.

NOTICE Hazard that may result in material damage to the product or its environment.

Arçelik A.Ş.

Karaağaç caddesi No:2-6
34445 Söğütözü/İstanbul/TURKEY

Made in TURKEY

Table of Contents

1 Safety Instructions	4	7.1 General Information on Using the Oven.....	36
1.1 Intended Use.....	4	7.2 Using the Gas Oven	37
1.2 Child, Vulnerable Person and Pet Safety	4	8 General Information About Baking .	38
1.3 Electrical Safety	5	8.1 General Warnings About Baking in the Oven.....	38
1.4 Safety While Working with Gas....	7	8.1.1 Pastries and oven food.....	39
1.5 Transportation Safety	8	8.1.2 Meat, Fish and Poultry	40
1.6 Installation Safety.....	9	8.1.3 Grill	40
1.7 Safety of Use	10	8.1.4 Test foods.....	42
1.8 Temperature Warnings	11	9 Maintenance and Cleaning	42
1.9 Accessory Use.....	11	9.1 General Cleaning Information	42
1.10 Cooking Safety	11	9.2 Cleaning Accessories	44
1.11 Maintenance and Cleaning Safety	13	9.3 Cleaning the hob	44
2 Environmental Instructions	13	9.4 Cleaning the Control Panel.....	45
2.1 Waste Directive.....	13	9.5 Cleaning the inside of the oven (cooking area).....	45
2.1.1 Compliance with the WEEE Directive and Disposing of the Waste Product	13	9.6 Cleaning the Oven Door.....	45
2.2 Package Information.....	14	9.7 Removing the Inner Glass of The Oven Door.....	46
2.3 Recommendations for Energy Saving.....	14	9.8 Cleaning the Oven Lamp	47
3 Your product	14	10 Troubleshooting	48
3.1 Product Introduction	15		
3.1.1 Cooking unit	15		
3.1.2 Hob section.....	15		
3.2 Introduction of the oven control panel.....	15		
3.3 Product Accessories	16		
3.4 Use of Product Accessories	17		
3.5 Technical Specifications.....	19		
4 Installation	22		
4.1 Right place for installation.....	22		
4.2 Electrical connection	24		
4.3 Gas connection.....	25		
4.4 Placing the product	28		
4.5 Gas Conversion	29		
5 First Use	34		
5.1 Initial Cleaning	34		
6 How to use the hob	35		
6.1 General information on hob usage.....	35		
6.2 Operation of the hobs	35		
7 Using the Oven	36		

1 Safety Instructions

- This section includes the safety instructions necessary to prevent the risk of personal injury or material damage.
- If the product is handed over to someone else for personal use or second-hand use purposes, the user's manual, product labels and other relevant documents and parts should also be given.
- Our company shall not be held responsible for damages that may occur if these instructions are not observed.
- Failure to follow these instructions shall void any warranty.
- Always have the installation and repair works made by the manufacturer, the authorised service or a person that the importer company shall designate.
- Use original spare parts and accessories only.
- Do not repair or replace any component of the product unless it is clearly specified in the user's manual.
- Do not make technical modifications on the product.

1.1 Intended Use

- This product is designed to be used at home. It is not suitable for commercial use.
- Do not use the product in gardens, balconies or other outdoors. This product is intended to be used in households and in the staff kitchens of shops, offices and other working environments.
- **CAUTION:** This product should be used for cooking purposes only. It should not be used for different purposes, such as heating the room.
- The oven can be used to defrost, bake, fry and grill food.
- This product should not be used for plate heating, drying by hanging towels or clothes on the handle.

1.2 Child, Vulnerable Person and Pet Safety

- This product can be used by children 8 years of age and older, and people who are underdeveloped in physical, sensory or mental skills, or who have lack of experience and knowledge, as long as they are supervised or trained about the safe use and hazards of the product.

- Children should not play with the product. Cleaning and user maintenance should not be performed by children unless there is someone overseeing them.
- This product should not be used by people with limited physical, sensory or mental capacity (including children), unless they are kept under supervision or receive the necessary instructions.
- Children should be supervised to ensure that they do not play with the product.
- Electrical products and/or products with gas are dangerous for children and pets. Children and pets must not play with, climb on, or enter the product.
- Do not put objects that children may reach on the product.
- Turn the handle of the pots and pans to the side of the counter so that children cannot grab and burn.
- **CAUTION:** During use, the accessible surfaces of the product are hot. Keep children away from the product.
- Keep the packaging materials out of the reach of children. There is a hazard of injury and suffocation.
- When the door is open, do not put any heavy objects on it or allow children to sit on it. You may cause the oven to tip over or damage the door hinges.
- Before discarding worn out and useless products:
 1. Unplug the power plug and remove it from the socket.
 2. Cut off the power cable and disconnect it with the plug from the product.
 3. Take precautions to prevent children from entering the product.
 4. Do not allow children to play with product when it is in idle mode.



1.3 Electrical Safety

- Plug the product into a grounded outlet protected by a fuse that matches the current ratings indicated on the type label. Have the grounding installation made by a qualified electrician. Do not use the product without grounding in accordance with local / national regulations.
- The plug or the electrical connection of the appliance shall be in an easily accessible place. If this is not possible, there should be a mechanism (fuse, switch, key switch, etc.) on the electrical installation to

which the product is connected, in compliance with the electrical regulations and separating all poles from the network.

- Unplug the product or switch off the fuse before repair, maintenance and cleaning.
 - Plug the product into an outlet that meets the voltage and frequency values specified on the type label.
 - (If your product does not have a mains cable) only use the connecting cable described in the "Technical specifications" section.
 - Do not jam the power cable under and behind the product. Do not put a heavy object on the power cable. The power cable should not be bent, crushed, and come into contact with any heat source.
 - Make sure that the power cable is not jammed while putting the product to its place after assembly or cleaning.
 - The rear surface of the oven gets hot when it is in use. Gas connections and/or electrical cables must not touch the rear surface of the product. Otherwise it might get damaged.
 - Do not jam the electric cables into the oven door and do not pass them over hot surfaces.
- Otherwise, cable insulation may melt and cause fire as a result of short circuit.
- Use original cable only. Do not use cut or damaged cables.
 - Do not use an extension cord or multi-plug to operate your product.
 - Contact the authorized service centre or importer to use the approved adapter in cases where the use of a converter adapter (for plug type) is necessary.
 - Contact the importer or the authorized service centre if the length of the power line is inadequate.
 - Portable power sources or multiple plugs may overheat and catch fire. Keep multiple plugs and portable power sources away from the product.
 - If the power cable is damaged, it must be replaced by the manufacturer, an authorized service or a person to be specified by the importer company in order to prevent possible dangers.
 - **CAUTION:** Before replacing the oven lamp, be sure to disconnect the product from the mains supply to avoid the risk

of electric shock. Unplug the product or turn off the fuse from the fuse box.

If your product has a power cable and plug:

- Never put the product plug into a broken, loose, or out-of-socket plug. Make sure the plug is fully inserted into the socket. Otherwise the connections may overheat and cause a fire.
- Avoid inserting the device into plugs that are greasy, unclean, or potentially exposed to water (such as those near a worktop where water may escape). Otherwise there is a risk of short circuit and electrocution.
- Never touch the plug with wet hands!
- Pull the plug out of the socket using the plug's body rather than the cord itself.

1.4 Safety While Working with Gas

- **CAUTION:** The use of gas cooking products causes the formation of substances released as a result of heat, humidity and combustion in the room. Make sure that the kitchen is well ventilated, especially when using the product: Keep the natural ventilation holes open or install a mech-

anical ventilation device (mechanical extractor / hood). Intensive use of the product for a long time may require additional ventilation: For example, opening a window or more effective ventilation, raising the level of the mechanical ventilation device, if any, etc.

- This product should be used in a room that has a properly adjusted and functioning carbon monoxide sensor. Make sure that the carbon monoxide sensor is working properly and frequently service the sensor. The carbon monoxide sensor should be placed no more than 2 meters from the product.
- The setting conditions for this device is specified on the label (or on the data plate)
- Proper combustion is required in gas cooking products. In case of incomplete combustion, carbon monoxide (CO) might develop. Carbon monoxide is a colourless, odourless and very toxic gas, which has a lethal effect even in very small doses. You can understand that the gas is burning well if the flames are continuous and blue. If the flames are wavy, cut and intensely yellow, the gas does not burn well.

- Gas cooking products and systems must be regularly checked for proper functioning. Regulator, hose and its clamp must be checked regularly and replaced within the periods recommended by its manufacturer or when necessary.
- Clean the gas hob zones regularly. Make sure that the gas burns properly after cleaning.
- Do not use pots / pans that exceed the dimensions given in the user manual. Using larger pans / pots than specified may cause carbon monoxide poisoning and overheating of nearby surfaces and control knobs. The use of smaller pans / pots may cause you to burn due to flames.
- Request information about gas emergency telephone numbers and safety measures in case of gas smell from you local gas provider.
- Turn off all valves on gas cooking products and gas meter at the main control valve, unless it's in a confined space or cellar.
- Check all tubes and connections for tightness. If you still smell gas, leave the house.
- Warn the neighbors.
- Call the fire-brigade. Use a phone outside the house.
- Call the authorized service and your gas distribution company.



1.5 Transportation Safety

- Before transporting the product, disconnect the product from the mains and disconnect the gas connections.
 - The product is heavy, carry the product with at least two people.
 - Do not use the door and / or handle to transport or move the product.
 - Do not place items on the appliance. Carry the appliance vertically.
 - When you need to transport the product, wrap it with bubble wrap packaging material or thick cardboard and tape it tightly. Secure the moving parts of the product firmly to prevent damage.
- ⚠** What to do when you smell gas!
- Do not use open flame or do not smoke. Do not use any electrical knobs (eg lamp knob or doorbell). Do not use fixed or mobile phones.
 - Open the doors and windows.

- Before the product is installed, check the product for any damage after transport. Contact the importer or the authorized service centre if damaged.

1.6 Installation Safety

- Before beginning the installation, de-energize the power line to which the product will be connected by turning off the fuse.
- Always wear protective gloves during transport and installation. Otherwise there is a risk of injury from sharp edges!
- Before the product is installed, check the product for any damage. Do not have it installed if the product is damaged.
- Never place the product on a carpet-covered floor. Product Otherwise, lack of airflow beneath the product will cause electrical parts to overheat. This will cause problems with your product.
- The product should be placed directly on a clean, flat and hard surface. It should not be placed on a plinth or bed plate. Products must not be placed on cardboard or plastic plates.
- Direct sunlight and heat sources, such as electric or gas heaters, must not be present in the area where the product is installed.
- Keep the surroundings of all ventilation ducts of the product open.
- Do not install the product near a window. There is a risk that the hob flame will ignite curtains and flammable materials around the hob. When you open the window, hot cookware may tip over.
- To avoid overheating, product installation should not be carried out behind decorative covers.
- In cases where a gas hose/ pipe or plastic water pipe is situated behind the designated installation area for the product, it is imperative to guarantee that there is no contact between the product and these utility lines. Otherwise the hose/pipe may be crushed.
- If there is a socket behind the place where the product will be installed, it must be ensured that the product does not come into contact with the socket nor with the plug plugged into the socket.

- There should be no gas hose, plastic water pipe and socket on the back or side wall of the place where the product will be installed. Otherwise, they may be deformed by the heat effect when the hob is operated and may create a safety risk.
- Please cut off the gas supply before starting any work on gas installation. There is an explosion hazard.
- The connection of the product to the gas distribution system can only be made by an authorized and qualified person. There is an explosion or poisoning hazard due to repairs by non-professional people.
- The gas hose must be connected in such a way that it does not touch the moving parts in the area where it is placed and does not get caught when the moving parts move (eg drawer). In addition, the gas hose should not be placed in spaces where there is a possibility of jamming.
- The gas hose must not be crushed, folded, jammed or touch hot parts of the product and cookware on the product. There is an explosion hazard due to damage to the gas hose.
- Make sure to check for gas leakage after the gas connection of your product is made. Make sure there are no gas leaks. Do not use the product if there is a gas leak.



1.7 Safety of Use

- Ensure that the appliance is switched off after every use.
- If you will not use the product for a long time, unplug it or turn off the power from the fuse box. Shut off the main gas tap.
- Don't use the product if it breaks down or gets damaged while being used. Disconnect the product from the electricity. Contact the importer or the authorized service centre.
- Do not use the product if the front door glass is removed or cracked. Otherwise there is a risk of injury and environmental damage.
- Do not step on the appliance for any reason.
- Never use the product when your judgement or coordination is impaired by the use of alcohol and/or drugs.
- Flammable objects must not be kept in and around the cooking area. Otherwise, these may lead to fire.

- The oven handle is not a towel dryer. When using the product, do not hang towels, gloves or similar textiles on the handle.
- The hinges of the product door move when opening and closing the door and might jam. When opening / closing the door, do not hold the part with the hinges.
- Do not close the top door before the hobs have cooled down. Otherwise, the cover may crack and cause injury.
- This product is not suitable for use with a remote control or an external clock.
- Keep your distance when opening the oven door during or at the end of cooking. The steam may burn your hand, face and/or eyes.
- During operation the product is hot. Care should be taken to avoid touching hot parts, inside of the oven and heating elements.
- Always wear heat-resistant oven gloves when handling the product.
- **CAUTION:** Danger of fire: Do not store items on the cooking surfaces.

1.8 Temperature Warnings

- **CAUTION:** When the product is in use, the product and its accessible parts will be hot. Care should be taken to avoid touching the product and heating elements. Children under 8 years of age should be kept away from the product unless constantly supervised.
- Do not place flammable / explosive materials near the product, as the surfaces will be hot while it is operating.

1.9 Accessory Use

- It is important that the wire grill and tray are placed properly on the wire shelves. For detailed information, refer to the section "**Usage of accessories**".
- Close the oven door after pushing the accessories completely into the cooking space, otherwise they may hit the door glass and damage it.

1.10 Cooking Safety

- **CAUTION:** The cooking process must be observed. Short-term cooking processes must be constantly observed.

- **CAUTION:** In solid or liquid oil cooking, it is dangerous to leave the hob unattended, which may cause a fire. NEVER try to extinguish the fire with water; disconnect the product from the mains, and then cover the flames with a cover or fire cloth (etc.).
 - Be careful when using alcoholic drinks in your dishes. Alcohol evaporates at high temperatures and may cause fire since it can ignite when it comes into contact with hot surfaces.
 - Food residues in the cooking area., such as oil, can ignite. Clean these residues before cooking.
 - Food Poisoning Hazard: Do not let food sit in oven for more than 1 hour before or after cooking. Otherwise it may cause food poisoning or diseases.
 - Do not heat closed tins and glass jars in the oven. The pressure that would build-up in the tin/jar may cause it to burst.
 - Do not place baking trays, dishes or aluminium foil directly onto the bottom of the oven. The accumulated heat might damage the bottom of the oven.
- Be mindful of the following precautions when using greasy parchment paper or similar materials:
- Place the greaseproof paper in a cookware or on the oven accessory (tray, wire grill, etc.) with food and place it in the preheated oven.
 - To prevent the risk of touching the oven heating elements and obstructing the flow of hot air, remove any excess parts of greaseproof paper that hang from accessories or containers. Do not use greaseproof paper at oven temperatures higher than the maximum usage temperature specified by the manufacturer. Never place greaseproof paper on the oven base.
 - Do not place it on top of accessories during preheating.
 - Always press down with a plate or similar object to prevent the material from flying around due to the air circulation inside the oven.
 - Only cover the necessary surface inside the tray.
 - After each use, the tray should be cleaned, and any greaseproof paper or similar materials used in the tray should be replaced. Otherwise,

liquids dripping onto the tray can cause smoking or even ignite flames.

- An air flow is generated when the product lid is opened. Greaseproof paper can come into contact with heating elements and ignite.
- When using a grilling rack for frying, a tray should be placed on the lower rack. Otherwise, the food oil and other components that drip onto the oven bottom can create heavy smoke and lead to flames.
- Food not suitable for grilling carries a fire hazard. Grill only food that is suitable for heavy grill fire. Do not place the food too far in the back of the grill. This is the hottest area and fatty foods may catch fire.
- Place the cookware in the center of the hob zone. Note that the fire in the hob zone with

the cookware does not overflow to the side surface of the cookware.



1.11 Maintenance and Cleaning Safety

- Wait for the product to cool before cleaning the product. Hot surfaces may cause burns!
- Never wash the product by spraying or pouring water on it! There is the risk of electric shock!
- Do not use steam cleaners to clean the product as this may cause an electric shock.
- Do not use harsh abrasive cleaners, metal scrapers, scouring pads, dish washing wire or bleach to clean the oven front door glass and oven top door glass (if equipped). These materials can cause glass surfaces to be scratched and broken.

2 Environmental Instructions

2.1 Waste Directive

2.1.1 Compliance with the WEEE Directive and Disposing of the Waste Product

This product complies with EU WEEE Directive (2012/19/EU). This product bears a classification symbol for waste electrical and electronic equipment (WEEE).



This product has been manufactured with high quality parts and materials which can be reused and are suitable for recycling. Therefore, do not dispose of the waste product with normal domestic and other wastes at the end of its service life. Take it to a collection point for the recycling of electrical and electronic equipment. You can ask your local administration about these collection

points. Disposing of the appliance properly helps prevent negative consequences for the environment and human health.

Compliance with RoHS Directive:

The product you have purchased complies with EU RoHS Directive (2011/65/EU). It does not contain harmful and prohibited materials specified in the Directive.

2.2 Package Information

Packaging materials of the product are manufactured from recyclable materials in accordance with our National Environment Regulations. Do not dispose of the packaging waste with the household or other wastes, take it to the packaging material collection points designated by the local authorities.

2.3 Recommendations for Energy Saving

According to EU 66/2014, information on energy efficiency can be found on the product receipt supplied with the product.

The following suggestions will help you use your product in an ecological and energy-efficient way:

- Defrost frozen food before baking.
- In the oven, use dark or enamelled containers that transmit heat better.
- If specified in the recipe or user's manual, always preheat. Do not open the oven door frequently during baking.
- Turn off the product 5 to 10 minutes before the end time of baking in prolonged bakings. You can save up to 20% electricity by using residual heat.
- Try to cook more than one dish at a time in the oven. You may cook at the same time by placing two cookers on the wire rack. In addition, if you cook your meals one after the other, it will save energy because the oven will not lose its heat.
- Use pots / pans with a size and lid suitable for the hob zone. Always choose the right size pot for your meals. More than necessary energy is needed for containers of the wrong size.
- Keep hob baking areas and pot bases clean. Dirt reduces the heat transfer between the baking area and the pot base.

3 Your product

In this section, you can find the overview and basic uses of the product's control panel. There may be differences in images and some features depending on the type of product.

3.1 Product Introduction

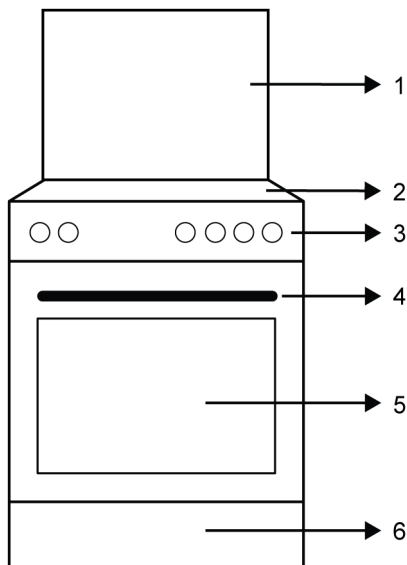

- 1 Top lid
- 2 Hob section
- 3 Control panel
- 4 Handle
- 5 Door
- 6 Bottom part

3.1.1 Cooking unit

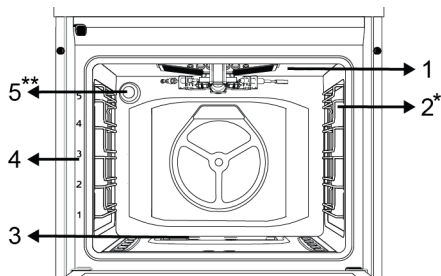

- 1 Gas grill burner
- 2 Wire shelves *
- 3 Gas oven burner
- 4 Shelf positions
- 5 Lamp **

* Varies depending on the model. Your product may not be equipped with a wire rack. In the image, a product with wire rack is shown as an example.

** Varies depending on the model. Your product may not be equipped with a lamp, or the type and location of the lamp may differ from the illustration.

3.1.2 Hob section

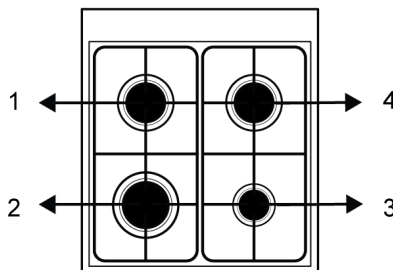

- 1 Rear left - Normal burner
- 2 Front left - Rapid burner
- 3 Front right - Auxiliary burner
- 4 Rear right - Normal burner

3.2 Introduction of the oven control panel

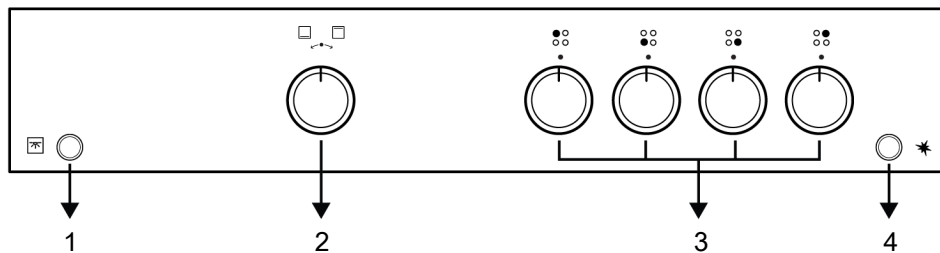

1 Lamp button

3 Hob control knobs

2 Oven control knob

4 Ignition button

Oven control knob

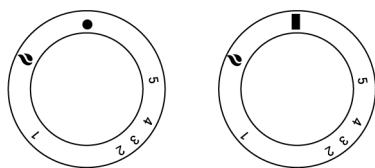

■ Off position

1-5 Oven gas levels

🔥 Gas grill

You can control your oven with the oven control knob. In the off position (top), no gas is supplied to the oven. After igniting the oven burner, you can cook by adjusting the gas levels on the knob.

Hob control knobs

You can operate your hob with the hob control knobs. Each knob operates the respective burner. You may infer which burner it controls from the symbols on the control panel.

Ignition button

It is used to ignite your oven. In case of power outage, the ignition button does not work.

You can also ignite the hob burners with this button.

Lamp button

You can turn your oven's lamp on and off with the lamp button. In case of power outage, the lamp and the lamp button do not work.

3.3 Product Accessories

There are various accessories in your product. In this section, the description of the accessories and the descriptions of the correct usage are available. Depending on the product model, the supplied accessory varies. All accessories described in the user's manual may not be available in your product.



The trays inside your appliance may be deformed with the effect of the heat. This has no effect on the functionality. Deformation disappears when the tray is cooled.

Standard tray

It is used for pastries, frozen foods and frying large pieces.

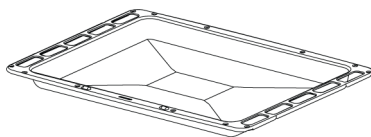

Wire grill

It is used for frying or placing the food to be baked, fried and stewed on the desired shelf.

On models with wire shelves :

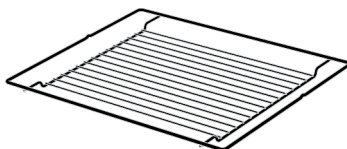

On models without wire shelves :

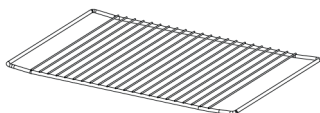

3.4 Use of Product Accessories

Cooking shelves

There are 5 levels of shelf position in the cooking area. You can also see the order of the shelves in the numbers on the front frame of the oven.

On models with wire shelves :

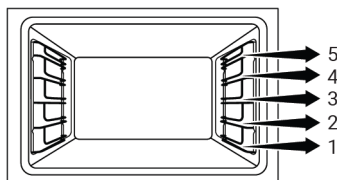

On models without wire shelves :

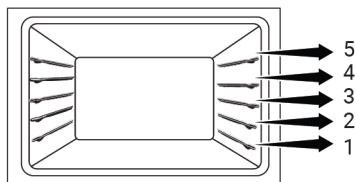

Placing the wire grill on the cooking shelves

On models with wire shelves :

It is crucial to place the wire grill on the wire side shelves properly. While placing the wire grill on the desired shelf, the open section must be on the front. For better cooking, the wire grill must be secured on the wire shelf's stopping point. It must not pass over the stopping point to contact with the rear wall of the oven.

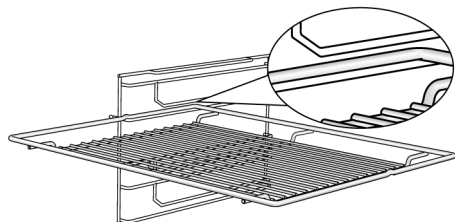

On models without wire shelves :

It is crucial to place the wire grill on the side shelves properly. The wire grill has one direction when placing it on the shelf. While placing the wire grill on the desired shelf, the open section must be on the front.

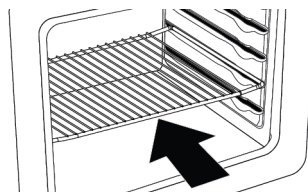

Placing the tray on the cooking shelves

On models with wire shelves :

It is also crucial to place the trays on the wire side shelves properly. While placing the tray on the desired shelf, its side designed for holding must be on the front. For better cooking, the tray must be secured on the stopping socket on the wire shelf. It must not pass over the stopping socket to contact with the rear wall of the oven.

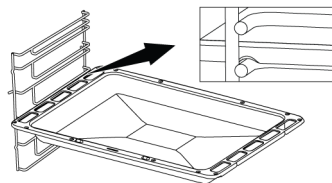

On models without wire shelves :

It is also crucial to place the trays on the side shelves properly. The tray has one direction when placing it on the shelf. While placing the tray on the desired shelf, its side designed for holding must be on the front.

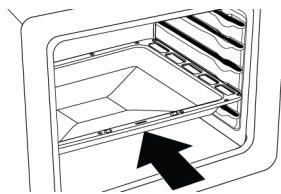

Stopping function of the wire grill - On models with wire shelves

There is a stopping function to prevent the wire grill from tipping out of the wire shelf. With this function, you can easily and safely

take out your food. While removing the wire grill, you can pull it forward until it reaches the stopping point. You must pass over this point to remove it completely.

3.5 Technical Specifications

General specifications	
Product external dimensions (height/width/depth) (mm)	850 /600 /600
Voltage/Frequency	220-240 V ~ 50 Hz
Cable type and section used/suitable for use in the product	min. H05VV-FG 3 x 0,75 mm ²
Total gas consumption (kW)	10,4 kW (756 g/h - G30)
Oven type	Gas oven + Gas grill
Oven gas consumption	2,5 kW (182 g/h - G30)
Grill gas consumption	2,0 kW (145 g/h - G30)

Cooking zones

Front left	Rapid burner
Power	2,9 kW (211 g/h - G30)
Front right	Auxiliary burner
Power	1,0 kW (73 g/h - G30)
Rear left	Normal burner
Power	2,0 kW (145 g/h - G30)
Rear right	Normal burner
Power	2,0 kW (145 g/h - G30)

Gas type / pressure that the product is set:

G20 20 mbar

Category of gas product

Cat II 2H3+

Gas types / pressures to which the product can be converted:

G30 30 mbar

G30/G31 28-30/37 mbar



Technical specifications may be changed without prior notice to improve the quality of the product.



Figures in this manual are schematic and may not exactly match your product.



Values stated on the product labels or in the documentation accompanying it are obtained in laboratory conditions in accordance with relevant standards. Depending on operational and environmental conditions of the product, these values may vary.

Country gas categories/types/pressure

You can find the gas type, pressure and gas category that can be used for the country where the product will be installed in the table below.

COUNTRY CODES	CATEGORY		GAS TYPE AND PRESSURE			
FR	Cat II	2E+3+	G20,20 mbar	G25,25 mbar	G30,28 30 mbar	G31,37 mbar
BE	Cat II	2E+3+	G20,20 mbar	G25,25 mbar	G30,28 30 mbar	G31,37 mbar
RU	Cat II	2H3B/P	G20,20 mbar	G30,30 mbar	G20,13 mbar	G20,10 mbar
CZ	Cat II	2H3+	G20,20 mbar	G30,28 30 mbar	G31,37 mbar	
NL	Cat II	2EK3B/P	G25.3,25 mbar	G20,20 mbar	G30,30 mbar	
GB	Cat II	2H3+	G20,20 mbar	G30,28 30 mbar	G31,37 mbar	
IE	Cat II	2H3+	G20,20 mbar	G30,28 30 mbar	G31,37 mbar	
ES	Cat II	2H3+	G20,20 mbar	G30,28 30 mbar	G31,37 mbar	
PT	Cat II	2H3+	G20,20 mbar	G30,28 30 mbar	G31,37 mbar	
CH	Cat II	2H3+	G20,20 mbar	G30,28 30 mbar	G31,37 mbar	
IT	Cat II	2H3+	G20,20 mbar	G30,28 30 mbar	G31,37 mbar	
SK	Cat II	2H3+	G20,20 mbar	G30,28 30 mbar	G31,37 mbar	
CY	Cat II	2H3+	G20,20 mbar	G30,28 30 mbar	G31,37 mbar	
SI	Cat II	2H3+	G20,20 mbar	G30,28 30 mbar	G31,37 mbar	
GR	Cat II	2H3+	G20,20 mbar	G30,28 30 mbar	G31,37 mbar	
PL	Cat II	2ELS3B/P	G20,20 mbar	G2.350,13 mbar	G30,37 mbar	
	Cat II	2E3P(B/P)	G20,20 mbar	G30,37 mbar		
DE	Cat II	2E3B/P	G20,20 mbar	G30,50 mbar		
AT	Cat II	2H3B/P	G20,20 mbar	G30,50 mbar		
SE	Cat II	2H3B/P	G20,20 mbar	G30,30 mbar		
LT	Cat II	2H3B/P	G20,20 mbar	G30,30 mbar		
NO	Cat II	2H3B/P	G20,20 mbar	G30,30 mbar		
MK	Cat II	2H3B/P	G20,20 mbar	G30,30 mbar		
XK	Cat II	2H3B/P	G20,20 mbar	G30,30 mbar		
RS	Cat II	2H3B/P	G20,20 mbar	G30,30 mbar		
RO	Cat II	2H3B/P	G20,20 mbar	G30,30 mbar		
DK	Cat II	2H3B/P	G20,20 mbar	G30,30 mbar		
EE	Cat II	2H3B/P	G20,20 mbar	G30,30 mbar		
MA	Cat II	2H3B/P	G20,20 mbar	G30,30 mbar		

COUNTRY CODES	CATEGORY		GAS TYPE AND PRESSURE			
			G20,20 mbar	G30,30 mbar		
FI	Cat II	2H3B/P	G20,20 mbar	G30,30 mbar		
HR	Cat II	2H3B/P	G20,20 mbar	G30,30 mbar		
TR	Cat II	2H3B/P	G20,20 mbar	G30,30 mbar		
MT	Cat I	3B/P	G30,30 mbar			
IS	Cat I	2H	G20,20 mbar			
LV	Cat I	2H	G20,20 mbar			
LU	Cat I	2E	G20,20 mbar			
BG	Cat I	2H	G20,20 mbar			
	Cat I	3B/P	G30,30 mbar			
HU	Cat I	2H	G20,25 mbar			
	Cat I	3B/P	G30,30 mbar			

Injector Table

The table below gives injector values for all gas types of combustibles for gas conversion. You can reach your injector values by looking at the technical table for the gas types you can convert according to your combustibles and country. Injectors may not be supplied with your product. You can obtain it from authorized services or from the place where you purchased the product.

Cooking zones									
Power	G20,20 mbar	G30,28 30 mbar	G20,10 mbar	G20,13 mbar	G20,25 mbar	G25.3,25 mbar	G2.350,13 mbar	G30,37 mbar	G30,50 mbar
	G25,25 mbar	G31,37 mbar							
1 kW	72	50	90	84	68	80	95	47	43
2 kW	103	72	125	116	97	110	131	66	60
2,9 kW	115	87	155	145	108	130	165	80	75

Gas oven									
Power	G20,20 mbar	G30,28 30 mbar	G20,10 mbar	G20,13 mbar	G20,25 mbar	G25.3,25 mbar	G2.350,13 mbar	G30,37 mbar	G30,50 mbar
	G25,25 mbar	G31,37 mbar							
2,5 kW	116	77	135	128	107	116	146	73	66

Gas grill									
Power	G20,20 mbar	G30,28 30 mbar	G20,10 mbar	G20,13 mbar	G20,25 mbar	G25.3,25 mbar	G2.350,13 mbar	G30,37 mbar	G30,50 mbar
	G25,25 mbar	G31,37 mbar							
2,0 kW	105	68	125	116	100	105	134	62	60

4 Installation

⚠ General warnings

- Refer to the nearest Authorised Service Agent for installation of the product. Make sure that the electric and gas installations are in place before calling the Authorised Service Agent to have the product ready for operation. If not, call a qualified electrician and fitter to have the required arrangements made. The manufacturer shall not be held responsible for damages arising from procedures carried out by unauthorized persons which may also void the warranty.
- It is customer's responsibility to prepare the location the product shall be placed on and also have power and/or gas utility prepared.
- The rules specified in local standards about electrical and/or gas installations (legal rules on installation) shall be followed during product installation./Paragraph
- Check for any damage on the appliance before the installation. Do not have it installed if the appliance is damaged. Damaged products cause risks for your safety.

4.1 Right place for installation

- Place the product on a hard surface because of the air ducts under the product. It must not be placed onto a base or a pedestal. The feet of the product should not dip on soft surfaces, e.g. carpet, etc.
- The kitchen floor must be able to carry the weight of the appliance plus the additional weight of cookware and bakeware and food.
- This product is a class 1 device according to EN 30-1-1 standard. It can be placed adjacent to the kitchen walls, kitchen furniture or any other product in any dimension from behind and one edge. The kitchen furniture or equipment on the other side may only be of the same size or smaller.

- It can be used with cabinets on either side but in order to have a minimum distance of 400mm above hotplate level allow a side clearance of 65mm between the appliance and any wall, partition or tall cupboard.

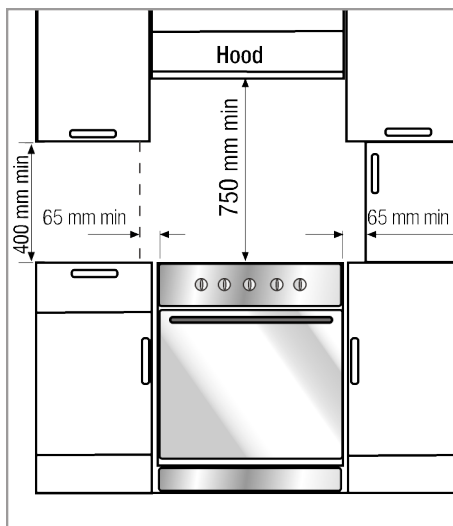

- It can also be used in a free standing position. Allow a minimum distance of 750 mm above the hob surface.
- If a cooker hood is to be installed above the cooker, refer to the instructions of the manufacturer of the cooker hood regarding installation height (min. 650 mm).
- Any kitchen furniture next to the appliance must be heat-resistant (100 °C min.).

Safety chain

The appliance must be secured against overbalancing by using the supplied one safety chain on your oven.

Warning - Risk of tipping!

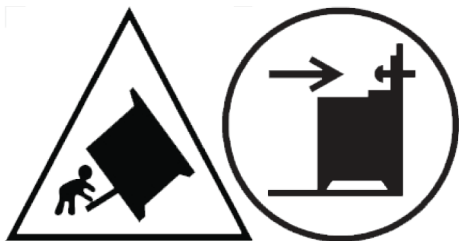

Warning: In order to prevent tipping of the appliance, this stabilizing means must be installed. Refer to the instructions for installation.

If your product has 2 safety chains;

Fasten hook (1) by using a proper peg to the kitchen wall (6) and connect safety chain (3) to the hook via the locking mechanism (2).

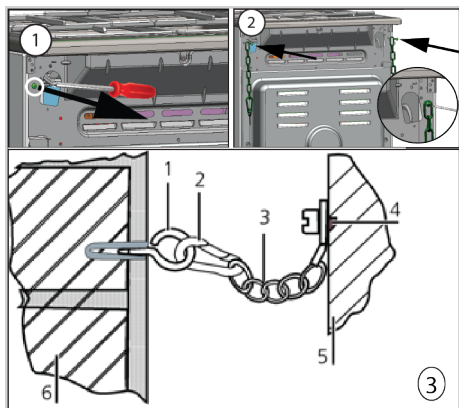

- 1 Hook
- 2 Locking mechanism
- 3 Safety chain
- 4 Firmly fix chain to product rear
- 5 Rear of product
- 6 Kitchen wall

If your product has 1 safety chains;

The appliance must be secured against overbalancing by using the supplied one safety chain on your oven. Follow below steps in the picture to secure the safety chain to your product.

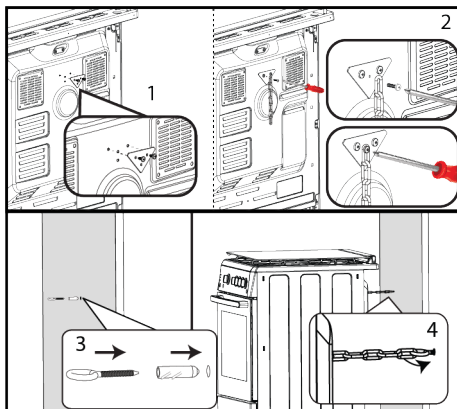

i Stability chain to be as short as practicable to avoid oven tilting forward and diagonal to avoid oven side tilting. Stability chain is designed for cookers without a bracket engagement slot.

Room ventilation

All rooms require an openable window, or equivalent, and some rooms will require a permanent vent as well. The air for combustion is taken from the room air and the exhaust gases are emitted directly into the room. Good ventilation is essential for safe operation of your appliance.

Rooms with doors and/or windows which open directly to the outer environment

The doors and/or windows that open directly to the outer environment must have a total ventilation opening of the dimensions specified in the table below which is based on the total gas power of the appliance (total gas power consumption of the appliance is shown in the technical specification table of this user manual). If the doors and/or windows do not have a total ventilation opening corresponding to the total gas consumption of the appliance as specified in the table below, then there must definitely be an additional fixed ventilation opening in the room to ensure that the total minimum ventilation requirements for the total gas consumption of the appliance is achieved.

The fixed ventilation opening can include openings for existing airbricks, extraction hood ducting opening dimension etc.

Total gas consumption (kW)	Min. ventilation opening (cm ²)
0-2	100
2-3	120
3-4	175
4-6	300
6-8	400
8-10	500
10-11,5	600
11,5-13	700
13-15,5	800
15,5-17	900
17-19	1000
19-24	1250

Rooms that do not have openable doors and/or windows that open directly to the outer environment

If the room where the appliance is installed does not have a door and/or a window that opens directly to the external environment, other products shall be sought that definitely provide a fixed non-adjustable and non-closable ventilation opening which meets the total minimum ventilation opening requirements for the total gas consumption of the appliance as indicated in the above table. Also the appropriate building regulations advise should be followed.

Where a room or internal space contains more than one gas appliance, additional ventilation area shall be provided on top of the requirement given in the table above. Size of additional ventilation area shall be appropriate to regulations of other gas appliances.

There should also be a minimum clearance of 10mm on the bottom edge of the door that opens to the inner environment in the room where the appliance is installed. You must ensure that items such as carpets and other floor coverings etc., do not affect the clearance when the door is closed.

The cooker may be located in a kitchen, kitchen/diner or a bed-sitting room, but not in a room containing a bath or a shower. The cooker must not be installed in a bed-sitting room of less than 20 m³.

Do not install this appliance in a room below ground level unless it is open to ground level on at least one side.

4.2 Electrical connection

General warnings

- Disconnect the product from the electric connection before starting any work on the electrical installation. There is an electric shock hazard.
- Connect the product to a grounded outlet/line protected by a miniature circuit breaker of suitable capacity as stated in the "Technical specifications" table. Have the grounding installation made by a qualified electrician while using the product with or without a transformer. Our company shall not be liable for any damages that will arise due to using the product without a grounding installation in accordance with the local regulations.
- The product can only be connected to the mains electricity connection by an authorized and qualified person, and the warranty of the product starts only after correct installation. The manufacturer cannot be held responsible for any damages that may arise due to operations by unauthorized persons.
- The electric cable must not be crushed, folded, jammed or touch hot parts of the product. If the electric cable is damaged, it must be replaced by a qualified electrician. Otherwise there is an electric shock, short circuit or fire hazard!
- The mains supply data must correspond to the data specified on the type label of the product. The rating plate is either seen when the door or the lower cover of the appliance is opened or it is located at the rear wall of the appliance depending on the appliance type.

- Power cable plug must be within easy reach after installation (do not route it above the hob). Do not use extension or multi sockets in power connection.
- and must use the appropriate socket outlet/line and plug for oven. In case of the product's power limits are out of current carrying capability of plug and socket outlet/line, the product must be connected through fixed electrical installation directly without using plug and socket outlet/line.
- If you need to use your product later with a different type of gas, you must consult the authorised/licensed/ qualified person or technician for the related conversion procedure.
- Make sure that the gas connection is checked well for tightness after each use. The manufacturer cannot be held responsible for any damages that may arise due to gas leakage that may occur as a result of gas connection or conversion made by unauthorized/non-licensed persons.

If your appliance has a cord and plug:

Perform the electrical connection of your appliance by plugging it to a grounded socket.

4.3 Gas connection

⚠ General warnings

- There is risk of explosion, fire and toxication could be occur if installation, repair or connection are made from unauthorised/unlicensed/ unqualified person or technician.
- Before placing the product, make sure that the local distribution conditions (gas type and pressure) and whether the product gas setting complies with these conditions. Gas adjustment conditions and values of the product are located on the labels (or type label).
- If your country code is not on the label, follow the local technical instructions for your country for gas connection and conversion.
- Product can be connected to gas supply system only by an authorised/licensed/ qualified person or technician.
- Manufacturer shall not be held responsible for damages arising from procedures carried out by unauthorised/unlicensed/ unqualified person or technician.
- Before starting any work on the gas installation, disconnect the gas supply. There is the risk of explosion!
- Gas connection must be made by an authorised/licensed/ qualified person or technician only.
- Make sure that the gas hose to be used in the gas connection complies with the local gas standards.
- The flexible gas hose must be connected in a way that it does not contact the moving parts and hot surfaces (shown below figures) around it and is not trapped when the moving parts are travelling. (e.g. drawers). Besides, it should not be placed in spaces where it might get squeezed.
- Do not move the product whose gas connection is complete. If it is moved, there may be a risk of gas leakage.
- A spanner must be used for gas connection and conversion.

Risks of fire:

- If you do not make the connection according to the instructions below, there will be the risk of gas leakage and fire. Our company cannot be held responsible for damages resulting from this.

Choosing the gas connection side

- The gas hose should be connected by making wide-angle turns against the possibility of breaking and folding during the connection.
- The gas hose should not be crushed, folded, pinched, touched by sharp corners or come into contact with hot parts of the product and cookware on the product. There is a risk of explosion due to damage to the gas hose!

- The gas hose should not come into contact with parts that can reach a temperature of 70 C above room temperature.

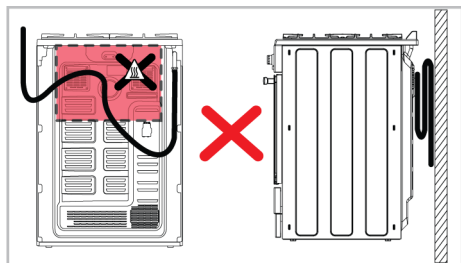
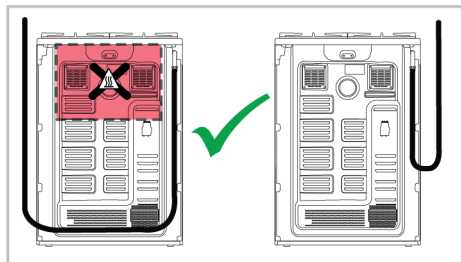

- Before gas connection, make sure that the gas main supply and the gas hose outlet of the product to be connected to the gas is on the same side.

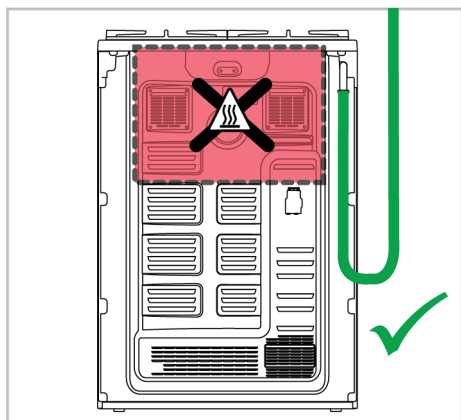

- If the gas hose outlet and the gas main supply do not face on the same side, make sure that the hose does not pass through the hot area when connecting it.

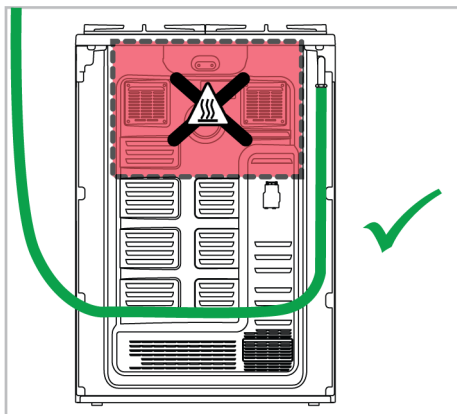
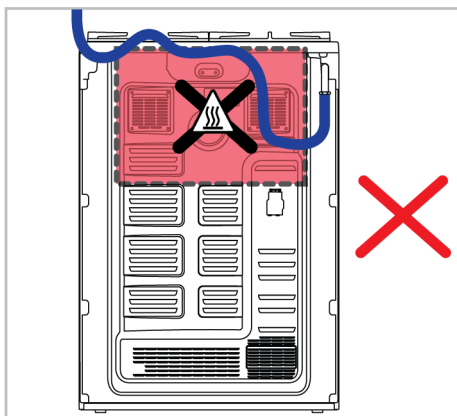
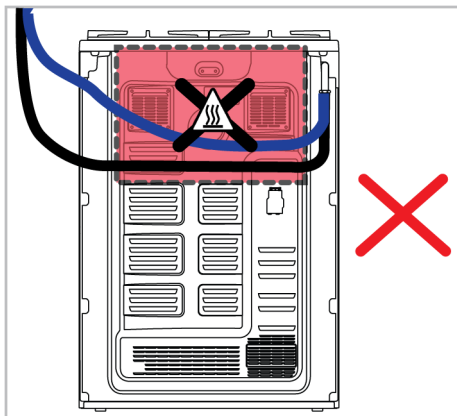

Parts for Gas Connection

The parts and tools visuals, may be required for the gas connection are given below. Depending on the model, these parts may not be given with the product. The gas

connections parts to be used may vary according to the gas type and country regulations.

Leakage Seal :



Connection piece EN 10226 R1/2" :

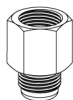

Connection piece for liquid gas (G30,G31) :



Gas outlet connection piece :



Blind plug :



Making the gas connection - NG

- Natural gas installation must be prepared suitably for the assembly before installing the product. There must be a natural gas valve at the outlet of gas system to be connected to the product.
- Make sure that the natural gas valve is readily accessible.
- Connect your product to the natural gas system in your home with a flexible gas hose that complies with local standards.
- A new sealing gasket must be used while making the gas connection.
- The gas supply must be connected via a gas pipe or a safety gas hose with threaded fittings at both ends.

EN ISO 228 G1/2" type connection

1. Insert the new sealing gasket into the safety gas hose/pipe. Make sure the gasket is seated correctly.
2. Secure the gas connection piece to the appliance with using a 22 mm spanner and place the connection piece into the connection piece using a 24 mm spanner.

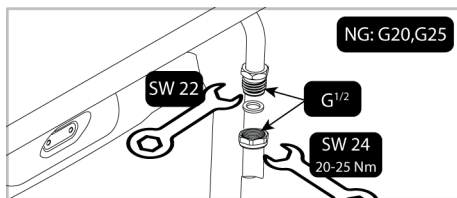

3. You must check for leakage of the connection part after connection.

EN 10226 R1/2" type connection

1. Place the new seal in the connection piece and make sure the seal is seated correctly.
2. While holding the gas connection outlet of the product fixed with a 22 spanner, connect the interconnection piece to the product gas outlet with a 24 spanner and tighten securely.

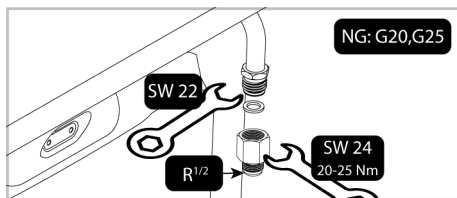

3. Insert the new sealing gasket into the safety gas hose/pipe. Make sure the gasket is seated correctly.
4. Connect the threaded part of the safety gas hose/pipe to the interconnector with the 24 mm spanner and tighten securely, holding the interconnector in place with the 24 mm spanner.

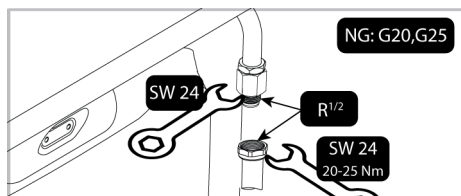

5. You must check for leakage of the connection part after connection.

Making the gas connection - LPG

- Your product should be connected in a way that it will be close to the gas connection to prevent gas leakage.
- Before making your gas connection, provide a plastic gas hose and suitable mounting clamp. The inner diameter of the plastic gas hose must be 10 mm and the length should not be longer than 150 cm. The plastic hose must be leak-proof and inspectable.
- Gas appliances and systems must be regularly checked for proper functioning. Regulator, hose and its clamp must be checked regularly and replaced within the periods recommended by its manufacturer or when necessary.
- A new sealing gasket must be used while making the gas connection.
- The gas connection must be made via a gas hose or a fixed connection.

Connection with clamped (threadless) gas hose

1. Place the new seal in the connection piece for liquid gas and make sure the seal is seated correctly.
2. Secure the gas connection outlet of the product with a 22 mm spanner, connect the connecting piece to the gas outlet of the product with a 24 mm spanner and tighten securely.

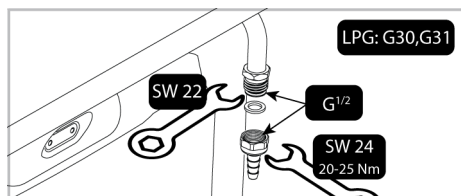

3. Fit the mounting clamp to one end of the gas hose. Soften the end of the gas hose to which you have attached the clamp by placing it in boiling water for one minute.
4. Insert the softened gas hose all the way into the connection piece. Tighten the clamp securely with a screwdriver.

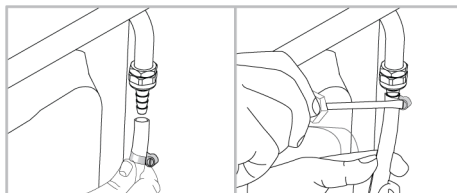

5. You must check for leakage of the connection part after connection.

Leakage check at the connection point

- Make sure that all knobs on the product are turned off. Make sure that the gas supply is open. Prepare soapy foam and apply it onto the connection point of the hose for gas leakage control.
- Soapy part will froth if there is a gas leakage. In this case, inspect the gas connection once again.
- Instead of soap, you can use commercially available sprays for gas leak check.
- If there is gas leak, shut off the gas supply and ventilate the room.
- Never use a match or lighter to make the gas leakage control.

4.4 Placing the product

1. Push the product towards the kitchen wall.
2. Secure the safety chain you have connected to the product to the wall.
3. Adjust the feet of oven

Adjusting the feet of oven

Vibrations during use may cause cooking vessels to move. This dangerous situation can be avoided if the product is level and balanced.

For your own safety please ensure the product is level by adjusting the four feet at the bottom by turning left or right and align level with the work top.

Final check

1. Reconnect the product to the mains.
2. Check electrical functions.
3. Open gas supply.
4. Check whether the gas connections are securely attached and whether there are any leaks.
5. Ignite burners and check appearance of the flame.



Flame must be blue and have a regular shape. If the flame is yellowish, check if the burner cap is seated securely or clean the burner.

4.5 Gas Conversion

⚠ General warnings

- Before starting any work on the gas installation, disconnect the gas main supply. There is the risk of explosion!
- All gas injectors must be replaced and the burning adjustment of the gas taps must be made in reduced flow rate position in order to make the product suitable for use with another gas.
- After the gas type has been changed, the new gas type label on the spare bag must be applied onto the current label already on the backwall of product.
- The convertible gas type and gas categories of your product by country are given in the "Country gas categories/types/pressure" section. Check the table in this table for the types of gas you can convert in your local area. You cannot convert to unspecified gas types in this table.
- Spare injector suitable for the type of gas you wish to convert may not be supplied with product. You can obtain the inject-

ors from the authorized service or from the place where you purchased the product.

- Injector values and gas types that should be used for burners are given at the end of the section. Make the connection of the gas type to be converted as described in the gas connection section.

Parts for Gas Conversion

The parts and tools visuals, may be required for the gas conversion are given below. Depending on the model, these parts may not be given with the product.

Bypass nozzle:

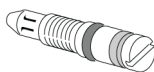

Burner injector:



Exchange of injector for the burners

1. Turn all control knobs to off positions on the control panel.
2. Shut off the gas supply.
3. Remove the pan supports, the cap and head of the hob burners.
4. Remove the gas injectors by turning counter clockwise. (spanner 7)

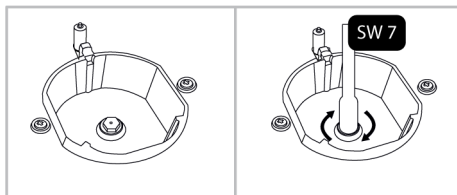

5. If your product has a wok combustor with a side-entry injector, remove the injector with a number 7 spanner.

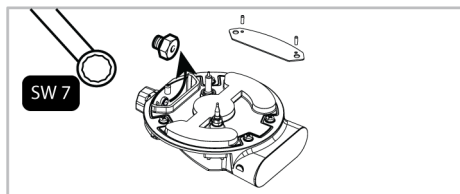

i On some hob burners, the injector is covered with a metal piece. This metal cover must be removed for injector replacement.

6. Install the new gas injectors. (Tightening torque 4 Nm)
7. Check all connections in order to make sure that they are installed safely and securely.

i New injectors have their position marked on their packing or injector table on can be referred to.

8. You must check for leakage injectors after connection.

i Unless there is an abnormal condition, do not attempt to remove the gas burner taps. You must call an Authorised service agent or technician with licence if it is necessary to change the taps.

Reduced gas flow rate setting for hob taps

1. Ignite the burner that is to be adjusted and turn the knob to the reduced position.
2. Remove the knob from the gas tap.
3. Use an appropriately sized screwdriver to adjust the flow rate adjustment screw.
4. For LPG (Butane - Propane) turn the screw clockwise. For the natural gas, you should turn the screw counterclockwise once.
 - ⇒ The normal length of a straight flame in the reduced position should be 6-7 mm.

5. If the flame is higher than the desired position, turn the screw clockwise. If it is smaller turn anticlockwise.
6. For the last control, bring the burner both to high-flame and reduced positions and check whether the flame is on or off.
7. Depending on the type of gas tap used in your appliance the adjustment screw position may vary.

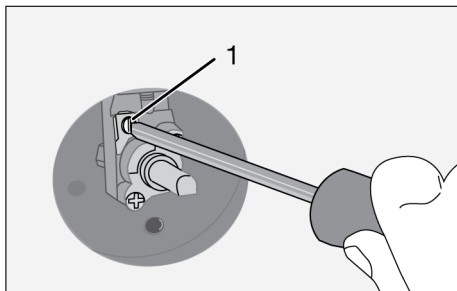

1 Flow rate adjustment screw

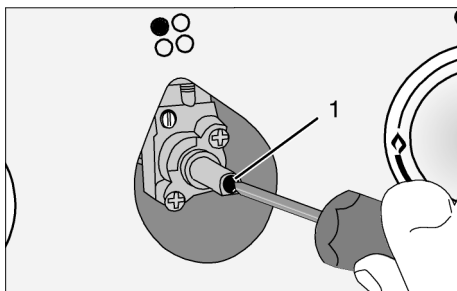

1 Flow rate adjustment screw

Exchange of injector for the grill

1. Turn all control knobs to off positions on the control panel.
2. Shut off the gas supply.
3. Open the front door.
4. Unscrew the screw of grill burner.
5. Slightly pull the grill burner (1) to lift it free with its link(s) on the rear side connected.
6. Unscrew injector by turning to counterclockwise direction.

7. Fit new injector.



- 1 Grill burner
- 2 Injector holder
- 3 Injector

Exchange of injector for the oven

1. Turn all control knobs to off positions on the control panel.
2. Shut off the gas supply.
3. Remove the screws shown below on the rear wall.

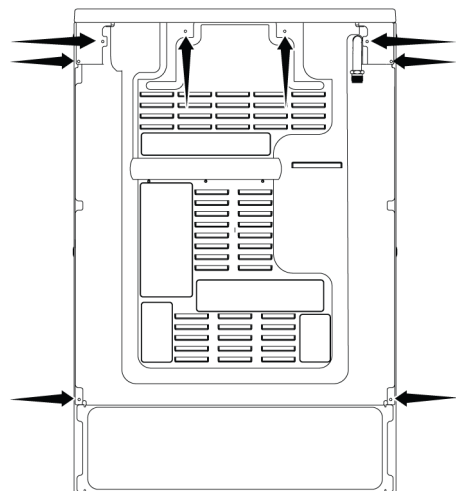

4. Remove the rear wall.
5. Remove the 2 screws (2) located on the injector holder (1).

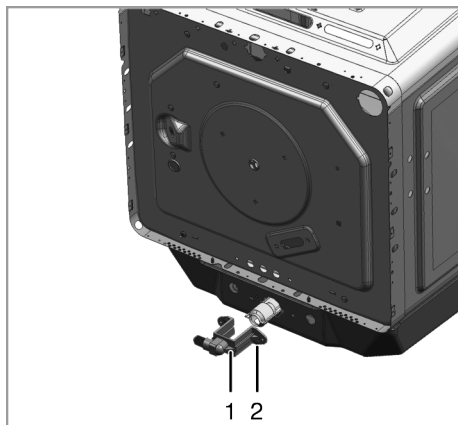

- 1 Injector holder
- 2 Screw

6. Remove the injector holder.
7. Remove the injector in the injector holder by turning it counterclockwise.
8. Install the new gas injector.

Reduced flow adjustment for the gas oven

For the appropriate functioning of the oven re-checking the by-pass adjustment is extremely important. In order to provide maximum security to the user these operations have to be done with care.

1. Ignite the burner that is to be adjusted and turn the knob to the high flame position.
2. Close the oven door and wait for 10 to 15 minutes until the oven becomes ready for adjustment.
3. Take out the knob
4. After 15 minutes, adjust the oven to the lowest flame position.

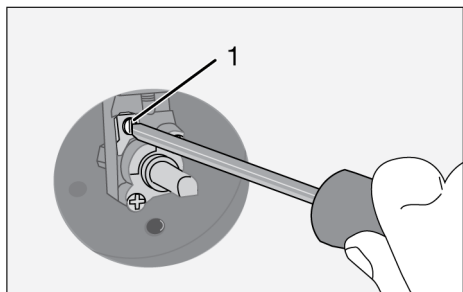

5. Set the flame length to 2 to 3 mm by means of the screw (1) on the oven tap. Turning in clockwise direction reduces the flame, turning counter-clockwise increases the flame.

i If gas flow rate of oven cannot be set with removing knob, please remove the needed oven parts (control panel, burner plate etc.) and then set the gas flow rate of oven.

i If the temperature of the oven increases excessively, turn off the oven and call the authorised service to have oven thermostat repaired.

Adjust the fire to the optimum height as in the figure by rotating the screw 1 on the oven gas cock by means of a screwdriver. Rotating clockwise will increase the fire height, and rotating counter-clockwise will decrease the fire height.

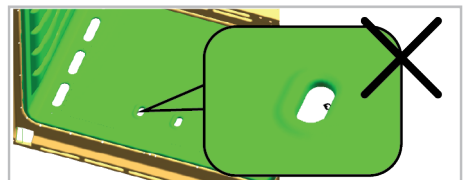
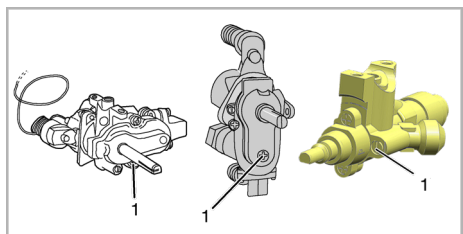

If the fire height is too short,
 * The internal temperature of the oven may be too low, therefore the cooking performance may be affected negatively.



The ideal fire height ensures the best performance.





If the fire height is too high,
 * The internal temperature of the oven may be too high, therefore the cooking performance may be affected negatively.

i After adjusting the flame height, open and close the oven door for a couple of times and pay attention that the flame of the oven does not go out.

Reinstall the knob after setting the flame length.

Natural gas to Butane/ propane (LPG)	Butane/propane (LPG) to Natural Gas
	G20 20 mbar G25 25 mbar G25.3 25 mbar
Tighten the screw by turning it clockwise until the end.	Loosen the screw 180° approximately

Natural gas to Butane/ propane (LPG)	Butane/propane (LPG) to Natural Gas G20 10 mbar G20 13 mbar
Tighten the screw by turning it clockwise until the end.	Loosen the screw 270° approximately
	
Natural gas to Butane/ propane (LPG)	Butane/propane (LPG) to Natural Gas G2 350 13 mbar
Tighten the screw by turning it clockwise until the end.	Loosen the screw 360° approximately
	

i The small fire (idle) adjustment may vary depending on the product, burner and gas type. Make sure that the fire height corresponds to the figure above.

i When the adjusted gas type of the product is changed, the label indicating the type of adjusted gas must be changed as well.

Leakage check at the injectors

Before carrying out the conversion on the product, ensure all control knobs are turned to off position. After the correct conversion of injectors, for each injectors should be gas leak checked.

1. Make sure that the gas supply to the product is on, still maintaining all control knobs turned to off position.
2. Each injector hole is blocked with a finger applying reasonable force to stop the gas leakage when corresponding control knob turned to on and it held at depressed position to allow gas reach the injector.

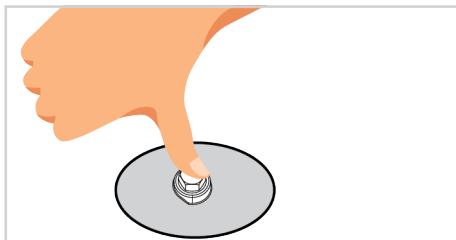

3. Apply prepared soapy water at the injector connection with a small brush, if there is leakage of gas at the injector connection the soapy water will begin to froth. In this case, tighten the injector with a reasonable force and repeat step 3 process once again.

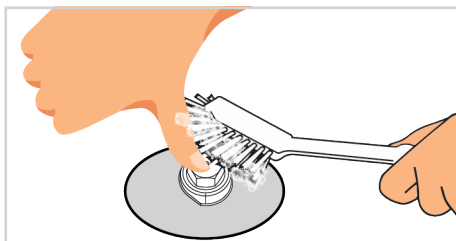

4. If the froth still persist you must turn off the gas apply to the product immediately and call an Authorised service agent or technician with licence. Do not use the product until the authorized service has intervened in the product.

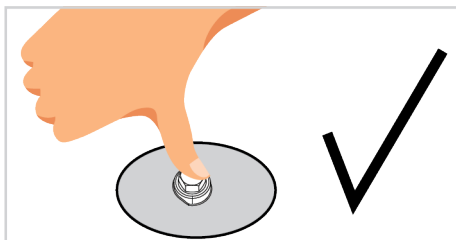
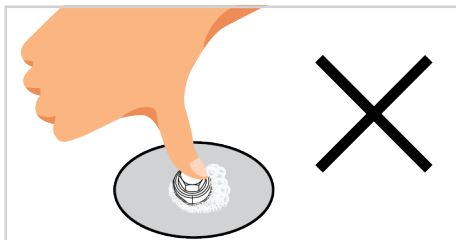

5 First Use

Before you start using your product, it is recommended to do the following stated in the following sections respectively.

5.1 Initial Cleaning

1. Remove all packaging materials.
2. Remove all accessories from the oven provided with the product.
3. Operate the product for 30 minutes and then, turn it off. This way, residues and layers that may have remained in the oven during production are burned and cleaned.
4. Wait for the oven to cool.

5. Wipe the surfaces of the product with a wet cloth or sponge and dry with a cloth.

Before using the accessories:

Clean the accessories you remove from the oven with detergent water and a soft cleaning sponge.

NOTICE: Some detergents or cleaning agents may cause damage to the surface.

Do not use abrasive detergents, cleaning powders, cleaning creams or sharp objects during cleaning.

NOTICE: During the first use, smoke and odour may come up for several hours. This is normal and you just need good ventilation to remove it. Avoid directly inhaling the smoke and odours that form.

6 How to use the hob

6.1 General information on hob usage

General warnings

- Place pots and pans in a manner so that the handles are not over the burners to prevent them from overheating.
- Do not use unbalanced and easily tilting pots/pans on the hob.

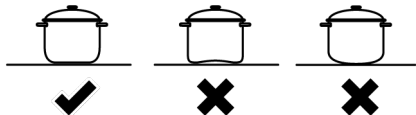

- Do not heat the pots/pans and pots empty. The pots and the appliance may be damaged.
- Do not ignite the burners without any pot or pots/pans on the respective burner.
- Always turn off the hob's burners after each use.
- You shall damage the appliance if you operate the hobs without any pot or pots/pans. Always turn off the hobs after each operation.

- Put a sufficient amount of food in pots and pans. Thus, you can prevent food from pouring forth out of the pots/pans and will not need to clean unnecessarily.
- Do not place the covers of pots and pans on burners/zones.
- Place the pots by centering them on the burners/zones. If you wish to place a pot on a different burner/zone, do not slide it towards the desired burner; rather, lift it first and then put it on the other burner.
- The size of the cooking pots/pans shall match the size of the flame. Set the gas flames so that they shall not protrude from the base of the pots/pans and place the pots/pans on pot holder by centering it. Do not use large pans/pots to cover more than one burner.

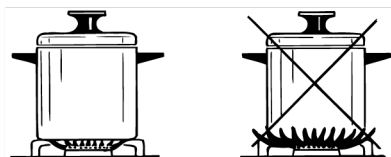

Recommended cooking pots/pans sizes

Hob burner type	Pot diameter - cm
Auxiliary burner	12 – 18
Normal burner	18 – 20
Rapid burner - Wok burner	22 - 24

Do not use pots/pans that exceed the above stated dimensions. Using larger pans / pots than specified may cause carbon monoxide poisoning and overheating of nearby surfaces and knobs. In addition, if the cooking surface of your product is glass, overheating will occur on this surface and the product will be damaged. The use of smaller pans / pots may cause you to burn due to flames.

6.2 Operation of the hobs

Gas burner control knob

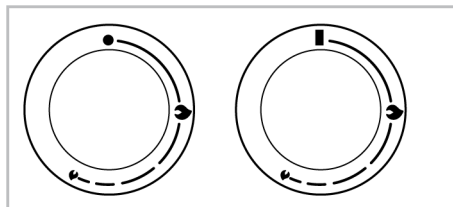

- Off position
- Small flame: Lowest gas power
- Large flame: Highest gas power

You can operate your hob with the hob control knobs. Each knob operates the respective burner. You may infer which burner it controls from the symbols on the control panel.

When turned off (top position), the burner is not fuelled with gas. After igniting the burner, you can cook by setting the gas levels on the knob. Set your desired cooking power by aligning the knob to the respective symbol.

Igniting the gas burners

- ✓ The gas burners are ignited with the ignition buttons.
1. Press on the burner knob.
 2. While pressing on the knob, turn it counter clockwise to the large flame symbol.
 3. Press the ignition button and release it. Repeat the action until the gas is ignited.
 4. With the resulting spark, the gas is ignited.
 5. After the initial ignition, keep pressing on the knob for 3-5 seconds.
 6. Adjust your desired power level.

Turning off the gas burners

Bring the burner knob to off position (top).

i If the flames of the burner are extinguished inadvertently, turn off the burner control knob. Do not attempt to ignite the burner again for 1 minute at least.

Gas shut-off safety mechanism

As a precaution against blow out due to overflows over the top burners, a safety mechanism starts to operate and shuts off the gas immediately.

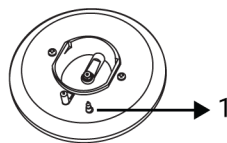

1 Gas shut off safety

To activate the gas shut-off safety mechanism, keep the control knob pressed for 3-5 seconds more after igniting the hob.

i Release the knob if the burner is not ignited within 15 seconds. Wait at least 1 minute before trying again. There is the risk of gas accumulation and explosion!

7 Using the Oven

7.1 General Information on Using the Oven

Cooling fan (It varies depending on the product model. It may not be available on your product.)

Your product has a cooling fan. The cooling fan is activated automatically when necessary and cools both the front of the product and the furniture. It is automatically deactivated when the cooling process is finished. Hot air comes out over the oven door. Do not cover these ventilation openings with anything. Otherwise, the oven may overheat. The cooling fan continues to operate during oven operation or after the oven is turned off (approximately 20-30

minutes). If you cook by programming the oven timer, at the end of the baking time, the cooling fan turns off with all functions. The cooling fan running time cannot be determined by the user. It turns on and off automatically. This is not an error.

Oven lighting

You can turn on the lighting in your oven by pushing the lamp button. Push the lamp button again to turn it off.

7.2 Using the Gas Oven

Oven control knob

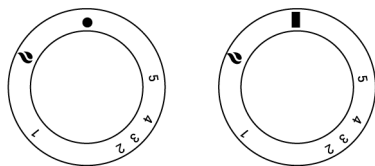

- ■ Off position
- 1-5 Oven gas levels
- 🔥 Gas grill

You can control your oven with the oven control knob. In the off position (top), no gas is supplied to the oven. After igniting the oven burner, you can cook by adjusting the gas levels on the knob.

Gas level	Temperature (°C)
1	170
2	180
3	200
4	230
5	270

Ignition button

It is used to ignite your oven. In case of power outage, the ignition button does not work.

You can also ignite the hob burners with this button.

Lamp button

You can turn your oven's lamp on and off with the lamp button. In case of power outage, the lamp and the lamp button do not work.



The product has a safety valve. When the flame goes out, the gas supply is automatically cut off. This prevents the accumulation of unburned gas.

Turning on the gas oven

- ✓ The gas oven is ignited with the ignition button.
1. Open oven door.

2. Keep gas oven control knob pressed and turn it **counterclockwise**.
3. Press ignition button and release it again.
4. Keep the gas oven control knob pressed for 3 to 5 seconds.
 - ⇒ Repeat the procedure until the released gas is ignited.
5. Keep the gas oven control knob pressed for another 3 to 5 seconds.
6. Select the desired baking power/ gas mark.
7. If there is no electricity; ignite the oven burner with the gas lighter from the ignition control hole.

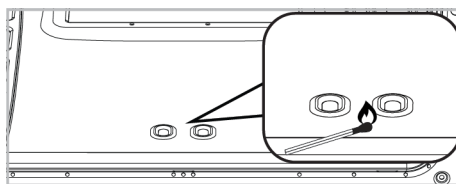

Turning off the gas oven

Turn the gas oven control knob to the off (upper) position.



Do not attempt to ignite the gas more that 15 seconds. If the burner is not ignited within 15 seconds, turn off the knob and wait for 1 minute. Ventilate the room before reattempting to ignite the burner. There is the risk of gas compression and explosion!

Operating the gas grill

- **Keep the oven door open during grilling. Since the door will be open during grilling, hot surfaces may cause burns! Keep children away from the product.**

- ✓ Gas grill is ignited with the ignition button.
1. Open the oven door.
 2. Keep the knob pressed and turn it **clockwise** to the grill symbol.
 3. Press and release the ignition button.

4. Repeat the procedure until the gas is ignited.
5. Keep the knob pressed for 3 to 5 seconds more.
6. Make sure that the grill is ignited.
7. If there is no electricity; ignite the grill burner with the gas lighter from the ignition control hole.

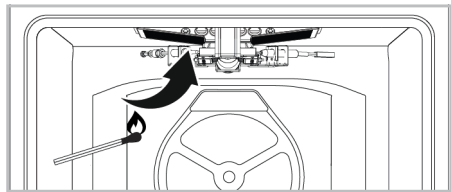

Turning off the gas grill

1. Turn the oven control knob to the off (top) position.

8 General Information About Baking

You can find tips on preparing and cooking your food in this section.

Plus, this section describes some of the foods tested as producers and the most appropriate settings for these foods. Appropriate oven settings and accessories for these foods are also indicated.

8.1 General Warnings About Baking in the Oven

- While opening the oven door during or after baking, hot-burning steam may emerge. The steam may burn your hand, face and/or eyes. When opening the oven door, stay away.
- Intense steam generated during baking may form condensed water drops on the interior and exterior of the oven and on the upper parts of the furniture due to the temperature difference. This is a normal and physical occurrence.
- The cooking temperature and time values given for foods may vary depending on the recipe and amount. For this reason, these values are given as ranges.
- Always remove unused accessories from the oven before you start cooking. Accessories that will remain in the oven may prevent your food from being cooked at the correct values.
- For foods that you will cook according to your own recipe, you can reference similar foods given in the cooking tables.
- Using the supplied accessories ensures you get the best cooking performance. Always observe the warnings and information provided by the manufacturer for the external cookware you will use.
- Cut the greaseproof paper you will use in your cooking in suitable sizes to the container you will cook. Greaseproof papers that are overflowing from the container can create a risk of burns and affect the quality of your baking. Use the greaseproof paper you will use in the temperature range specified.
- For good baking performance, place your food on the recommended correct shelf. Do not change the shelf position during baking.



Foods that are not suitable for grilling pose a fire hazard. Grill only food suitable for intense grilling fire. Also, do not place food too far back on the grill. This is the hottest area and oily foods can catch fire.



There is the risk of gas compression and explosion!
Do not attempt to ignite the gas more than 15 seconds. If the burner is not ignited within 15 seconds, turn off the knob and wait for 1 minute. Ventilate the room before reattempting to ignite the burner. There is the risk of gas compression and explosion!

8.1.1 Pastries and oven food

General Information

- We recommend using the accessories of the product for a good cooking performance. If you will use an external cookware, prefer dark, non-sticking and heat resistant ware.
- If preheating is recommended in the cooking table, be sure to put your food in the oven after preheating.
- If you will cook by using cookware on the wire grill, place it in the middle of the wire grill, not near the back wall.
- All materials used in making pastry should be fresh and at room temperature.
- The cooking status of the foods may vary depending on the amount of food and the size of the cookware.
- Metal, ceramic and glass moulds extend the cooking time and the bottom surfaces of pastry foods do not brown evenly.
- If you are using baking paper, a small browning can be observed on the bottom surface of the food. In this situation, you may have to extend your cooking period by approximately 10 minutes.
- The values specified in the cooking tables are determined as a result of the tests carried out in our laboratories. Values suitable for you may differ from these values.
- Place your food on the appropriate shelf recommended in the cooking table. Refer to the bottom shelf of the oven as shelf 1.

Tips for baking cakes

- If the cake is too dry, increase the temperature by 10°C and shorten the baking time.
- If the cake is moist, use a small amount of liquid or reduce the temperature by 10°C.
- If the top of the cake is burnt, put it on the lower shelf, lower the temperature and increase the baking time.
- If the inside of the cake is cooked well, but outside is sticky, use less liquid, decrease the temperature and increase the cooking time.

Hints for pastry

- If the pastry is too dry, increase the temperature by 10 °C and shorten the cooking time. Wet the dough sheets with a sauce consisting of milk, oil, egg and yoghurt mixture.
- If the pastry is getting cooked slowly, make sure that the thickness of the pastry you have prepared does not overflow the tray.
- If the pastry is browned on the surface but the bottom is not cooked, make sure that the amount of sauce you will use for the pastry is not too much at the bottom of the pastry. For an even browning, try to spread the sauce evenly between the dough sheets and the pastry.
- Bake your pastry in the position and temperature appropriate to the cooking table. If the bottom is still not browned enough, place it on a bottom shelf for the next cooking.

Cooking table for pastries and oven foods

Food	Accessory to be used	Shelf position	Gas level	Baking time (min) (approx.)
Cake on the tray	Standard tray *	4	1	60 ... 70
Cake in the mould	Cake mould on wire grill** **	3	1	60 ... 70
Small cakes	Muffin paper on wire grill **	4	1	25 ... 35
Sponge cake	Round springform pan, 26 cm in diameter on wire grill **	3	1	40 ... 50
Cookie	Standard tray *	2	1	15 ... 20 Gas oven / after 5-7 Gas grill
Rich pastry	Standard tray *	3	1	40 ... 50

Food	Accessory to be used	Shelf position	Gas level	Baking time (min) (approx.)
Dough pastry	Standard tray *	3	1	25 ... 35
Whole bread	Standard tray *	3	1	35 ... 45
Lasagne	Standard tray *	3	1	35 ... 45
Apple pie	Round black metal mould, 20 cm in diameter on wire grill **	2	1	40 ... 50 Gas oven / after 5-7 Gas grill
Pizza	Standard tray *	3	1	20 ... 30

Preheat all foods for 10 minutes at gas level 5.

*These accessories may not be included with your product.

**These accessories are not included with your product. They are commercially available accessories.

8.1.2 Meat, Fish and Poultry

The key points on grilling

- Seasoning it with lemon juice and pepper before cooking whole chicken, turkey and large pieces of meat will increase cooking performance.
- It takes 15 to 30 minutes more to cook boned meat than fillet by frying.
- You should calculate about 4 to 5 minutes of cooking time per centimetre of the meat thickness.

- After the cooking time is expired, keep the meat in the oven for approximately 10 minutes. The juice of the meat is better distributed to the fried meat and does not come out when the meat is cut.
- Fish should be placed on the medium or low level shelf in a heat resistant plate.
- Cook the recommended dishes in the cooking table with a single tray.

Cooking table for meat, fish and poultry

Food	Accessory to be used	Shelf position	Gas level	Baking time (min) (approx.)
Steak (whole) / Roast (1 kg)	Standard tray *	3	2	60 ... 90
Lamb's shank (1,5-2 kg)	Standard tray *	3	2	100 ... 150
Fried chicken (1,8-2 kg)	Standard tray *	3	2	70 ... 90
Turkey (5,5 kg)	Standard tray *	2	2	150 ... 200
Fish	Standard tray *	3	2	25 ... 40

Preheat all foods for 10 minutes at gas level 5.

*These accessories may not be included with your product.

**These accessories are not included with your product. They are commercially available accessories.

8.1.3 Grill

Red meat, fish and poultry meat quickly turns brown when grilled, holds a beautiful crust and does not dry out. Fillet meats, skewer meats, sausages as well as juicy vegetables (tomatoes, onions, etc.) are particularly suitable for grilling.

General warnings

- Food not suitable for grilling carries a fire hazard. Grill only food that is suitable for heavy grill fire. Also, do not place the food too far in the back of the grill. This is the hottest area and fatty foods may catch fire.

- When the preheating time is 5 minutes in the grill mode, skip the preheating, do not wait for the entire preheating time to pass.
- **Keep the oven door open during grilling. Since the door will be open during grilling, hot surfaces may cause burns! Keep children away from the product.**
- Depending on the thickness of the pieces to be grilled, the cooking times given in the table may vary.
- Slide the wire grill or the wire grill tray to the desired level in the oven. If you are cooking on the wire grill, slide the oven tray to the lower shelf to collect the oils. The oven tray you will slide should be sized to cover the entire grill area. This tray may not be supplied with the product. Put some water into the oven tray for easy cleaning.

The key points of the grill

- Prepare foods of similar thickness and weight as much as possible for the grill.
- Place the pieces to be grilled on the wire grill or wire grill tray by distributing them without exceeding the dimensions of the heater.

Grill table

Food	Accessory to be used	Shelf position	Baking time (min) (approx.)
Fish	Wire grill * Place one tray on a lower shelf	4	20 ... 25
Chicken pieces	Wire grill * Place one tray on a lower shelf	4	25 ... 35
Meatball (veal) - 12 amount	Wire grill * Place one tray on a lower shelf	4	55 ... 65
Lamb chop	Wire grill * Place one tray on a lower shelf	4	20 ... 25
Steak - (meat cubes)	Wire grill * Place one tray on a lower shelf	4	25 ... 30
Veal chop	Wire grill * Place one tray on a lower shelf	4	25 ... 30
Vegetable gratin	Wire grill * Place one tray on a lower shelf	4	20 ... 30
Toast bread	Wire grill *	4	3 ... 5

It is recommended to preheat for 5 minutes for all grilled food.

Turn pieces of food after 1/2 of the total grilling time.

8.1.4 Test foods

- Foods in this cooking table are prepared according to the EN 60350-1 standard to facilitate testing of the product for control institutes.

Cooking table for test meals

Food	Accessory to be used	Shelf position	Gas level	Baking time (min) (approx.)
Shortbread (sweet cookie)	Standard tray *	4	1	40 ... 50
Small cakes	Muffin paper on wire grill **	3	1	25 ... 35
Apple pie	Round black metal mould, 20 cm in diameter on wire grill **	2	1	40 ... 50 Gas oven / after 5-7 Gas grill

Preheat all foods for 10 minutes at gas level 5.

*These accessories may not be included with your product.

**These accessories are not included with your product. They are commercially available accessories.

Grill

Food	Accessory to be used	Shelf position	Baking time (min) (approx.)
Meatball (veal) - 12 amount	Wire grill * Place one tray on a lower shelf	4	55 ... 65
Toast bread	Wire grill *	4	3 ... 5

It is recommended to preheat for 5 minutes for all grilled food.

Turn pieces of food after 1/2 of the total grilling time.

9 Maintenance and Cleaning

9.1 General Cleaning Information

General warnings

- Wait for the product to cool before cleaning the product. Hot surfaces may cause burns!
- Do not apply the detergents directly on the hot surfaces. This may cause permanent stains.
- The product should be thoroughly cleaned and dried after each operation. Thus, food residues shall be easily cleaned and these residues shall be prevented from burning when the product is used again later. Thus, the service life of the appliance extends and frequently faced problems are decreased.
- Do not use steam cleaning products for cleaning.
- Some detergents or cleaning agents cause damage to the surface. Unsuitable cleaning agents are: bleach, cleaning products containing ammonia, acid or chloride, steam cleaning products, descaling agents, stain and rust removers, abrasive cleaning products (cream cleaners, scouring powder, scouring cream, abrasive and scratching scrubber, wire, sponges, cleaning cloths containing dirt and detergent residues).
- No special cleaning material is needed in the cleaning made after each use. Clean the appliance using dishwashing detergent, warm water and a soft cloth or sponge and dry it with a dry cloth.
- Be sure to completely wipe off any remaining liquid after cleaning and immediately clean any food splashing around during cooking.

- Do not wash any component of your appliance in a dishwasher unless otherwise stated in the user's manual.

For the hobs:

- Acidic dirt such as milk, tomato paste and oil may cause permanent stains on the hobs and components of the hob zones, clean any overflowed fluids immediately after cooling down the hob by turning it off.
- Wok type burners used at high temperatures may change colour. This is normal.
- Moving some cookware may cause metal marks on the pot holders. Do not slide the pans and pots on the surface.
- As hob zone caps contact the fire directly and exposed to high temperatures, change and loss of colour in time is normal. This does not cause a problem while using the hob.

Inox - stainless surfaces

- Do not use acid or chlorine-containing cleaning agents to clean stainless-inox surfaces and handles.
- Stainless-inox surface may change colour in time. This is normal. After each operation, clean with a detergent suitable for the stainless or inox surface.
- Clean with a soft soapy cloth and liquid (non-scratching) detergent suitable for inox surfaces, taking care to wipe in one direction.
- Remove lime, oil, starch, milk and protein stains on the glass and inox surfaces immediately without waiting. Stains may rust under long periods of time.
- Cleaners sprayed/applied to the surface should be cleaned immediately. Abrasive cleaners left on the surface cause the surface to turn white.

Enamelled surfaces

- The oven must cool down before cleaning the cooking area. Cleaning on hot surfaces shall create both fire hazard and damage the enamel surface.

- After each use, clean the enamel surfaces using dishwashing detergent, warm water and a soft cloth or sponge and dry them with a dry cloth.
- For difficult stains, an oven and grill cleaner recommended on the website of your product brand and a non-scratching scouring pad can be used. Do not use an external oven cleaner.

Catalytic surfaces

- The side walls in the cooking area can only be covered with enamel or catalytic walls. It varies by model.
- The catalytic walls have a light matte and porous surface. The catalytic walls of the oven should not be cleaned.
- Catalytic surfaces absorb oil thanks to its porous structure and start to shine when the surface is saturated with oil, in this case it is recommended to replace the parts.

Glass surfaces

- When cleaning glass surfaces, do not use hard metal scrapers and abrasive cleaning materials. They can damage the glass surface.
- Clean the appliance using dishwashing detergent, warm water and a microfiber cloth specific for glass surfaces and dry it with a dry microfiber cloth.
- If there is residual detergent after cleaning, wipe it with cold water and dry with a clean and dry microfiber cloth. Residual detergent may damage the glass surface next time.
- Under no circumstances should the dried-up residue on the glass surface be cleaned off with serrated knives, wire wool or similar scratching tools.
- You can remove the calcium stains (yellow stains) on the glass surface with the commercially available descaling agent, with a descaling agent such as vinegar or lemon juice.
- If the surface is heavily soiled, apply the cleaning agent on the stain with a sponge and wait a long time for it to work properly. Then clean the glass surface with a wet cloth.

- Discolorations and stains on the glass surface are normal and not defects.

Plastic parts and painted surfaces

- Clean plastic parts and painted surfaces using dishwashing detergent, warm water and a soft cloth or sponge and dry them with a dry cloth.
- Do not use hard metal scrapers and abrasive cleaners. They may damage the surfaces.
- Ensure that the joints of the components of the product are not left damp and with detergent. Otherwise, corrosion may occur on these joints.

9.2 Cleaning Accessories

Do not put the product accessories in a dishwasher unless otherwise stated in the user's manual.

9.3 Cleaning the hob

Cleaning the gas burners

1. Before cleaning the hob, remove pot holders, burner caps and heads from the hob.
2. Clean the surface of the hob as per the recommendations included in the general cleaning information according to the surface type (enamelled, glass, inox, etc.).
3. Clean the burner chamber with a cloth soaked in detergent or with non-scratching, soft brush. Ensure that no food remains are left.
4. Clean the spark plugs and thermal elements (in models with ignition and thermal element) with a well squeezed cloth. Then dry with a clean cloth. Pay attention that the spark plug and the thermal element are completely dry.
5. Clean the burner caps and heads with detergent water after each operation and then dry them.

6. For persistent stains, keep burner caps and heads in detergent water or warm soapy water at least for 15 minutes. Clean with a non-metallic and non-scratching brush.
7. You may use the Quick&Shine cleaning agents for the oven interiors and grills, used on enamelled surfaces and recommended by the authorized service, especially for persistent stains on enamelled burner caps.
8. Do not contact burner caps with aggressive detergents such as oven interior cleaning agents, descalers while cleaning them, this may cause discoloration.
9. Clean the pot holders with detergent water and non-scratching, soft brush after each operation and then dry them.
10. When the burner caps and pot holders are used as wet, persistent lime stains may occur as a result of the heat. Ensure that it is dried before operation.
11. Place burner heads, caps and pot holders respectively.
12. When placing the pot holders, ensure that they centre the burners. In pin models, fit the pins on the burner plate to the pin slots on the pot holders.

Assembling the burner parts

1. Place the parts as in the figure after cleaning the burners.
2. Place the burner head ensuring that it passes through the burner spark plug (4). Turn the burner head right and left to make sure that it is seated in the burner chamber.
3. Place the burner cap on the burner head.

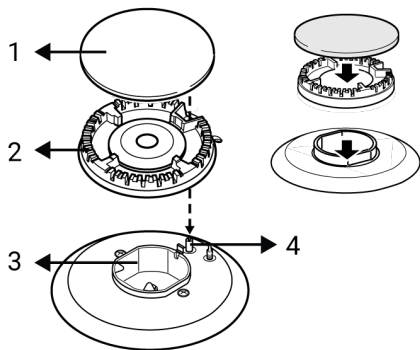

- 1 Burner cap
- 2 Burner head
- 3 Burner chamber
- 4 Spark plug (in models with ignition)

9.4 Cleaning the Control Panel

- When cleaning the panels with knob-control, wipe the panel and knobs with a damp soft cloth and dry with a dry cloth. Do not remove the knobs and gaskets underneath to clean the panel. The control panel and knobs may be damaged.
- While cleaning the inox panels with knob control, do not use inox cleaning agents around the knob. The indicators around the knob can be erased.
- Clean the touch control panels with a damp soft cloth and dry with a dry cloth. If your product has a key lock feature, set the key lock before performing control panel cleaning. Otherwise, incorrect detection may occur on the keys.

9.5 Cleaning the inside of the oven (cooking area)

Follow the cleaning steps described in the "General Cleaning Information" section according to the surface types in your oven.

Cleaning the side walls of the oven

The side walls in the cooking area can only be covered with enamel or catalytic walls. It varies by model. If there is a catalytic wall, refer to the "Catalytic surfaces" section for information.

If your product is a wire shelf model, remove the wire shelves before cleaning the side walls. Then complete the cleaning as described in the "General Cleaning Information" section according to the side wall surface type.

To remove the side wire shelves:

1. Remove the front of the wire shelf by pulling it on the side wall in the opposite direction.
2. Pull the wire shelf towards you to remove it completely.

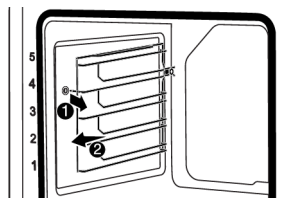

3. To reattach the shelves, the procedures applied when removing them must be repeated from the end to the beginning, respectively.

9.6 Cleaning the Oven Door

You can remove your oven door and door glasses to clean them. How to remove the doors and windows is explained in the sections "**Removing the oven door**" and "**Removing the inner glasses of the door**". After removing the door inner glasses, clean them using a dishwashing detergent, warm water and a soft cloth or sponge and dry them with a dry cloth. For lime residue that may form on the oven glass, wipe the glass with vinegar and rinse.

i Do not use harsh abrasive cleaners, metal scrapers, wire wool or bleach materials to clean the oven door and glass.

Removing the oven door

1. Open the oven door.
2. Open the clips in the front door hinge socket on the right and left by pushing them downwards as shown in the figure.

3. Hinge types vary as (A), (B), (C) types according to the product model. The following figures show how to open each type of hinge.
4. (A) type hinge is available in normal door types.

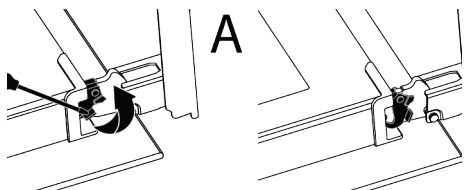

5. (B) type hinge is available in soft closing door types.

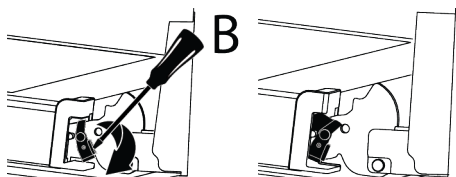

6. (C) type hinge is available in soft opening/closing door types.

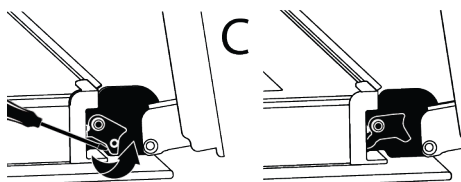

7. Get the oven door to a half-open position.

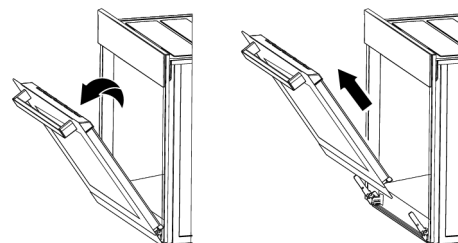

8. Pull the removed door upwards to release it from the right and left hinges and remove it.

i To reattach the door, the procedures applied when removing it must be repeated from the end to the beginning, respectively. When installing the door, be sure to close the clips on the hinge socket.

9.7 Removing the Inner Glass of The Oven Door

Inner glass of the product's front door may be removed for cleaning.

1. Open the oven door.

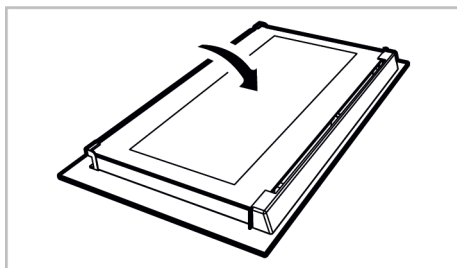

2. Remove the plastic component attached on the upper section of the front door by pulling it towards yourself.

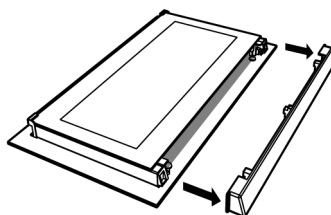

3. As shown in the figure, gently lift the innermost glass (1) towards "A" and then, remove it by pulling towards "B".

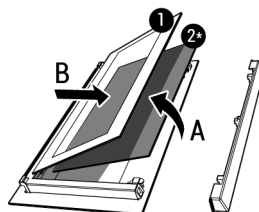

1 Innermost glass

2* Inner glass (it may not be available for your product)

- If your product has an inner glass (2), repeat the same process to detach it (2).
- The first step of regrouping the door is to reassemble the inner glass (2). Place the bevelled edge of the glass to meet the bevelled edge of the plastic slot. (If your product has an inner glass). Inner glass (2) must be attached to the plastic slot closest to the innermost glass (1).
- While reassembling the innermost glass (1), pay attention to place the printed side of the glass on the inner glass. It is crucial to place the lower corners of the innermost glass (1) to meet the lower plastic slots.
- Push the plastic component towards the frame until a "click" sound is heard.

9.8 Cleaning the Oven Lamp

In the event that the glass door of the oven lamp in the cooking area becomes dirty; clean using dishwashing detergent, warm water and a soft cloth or sponge and dry with a dry cloth. In case of oven lamp failure, you can replace the oven lamp by following the sections that follow.

Replacing the oven lamp

General Warnings

- To avoid the risk of electric shock before replacing the oven lamp, disconnect the product and wait for the oven to cool. Hot surfaces may cause burns!
- This oven is powered by an incandescent lamp with less than 40 W, less than 60 mm in height, less than 30 mm in diameter, or a halogen lamp with G9 sockets with less than 60 W power. Lamps are suitable for operation at temperatures above 300 °C. Oven lamps are available from Authorised Services or licensed technicians. This product contains a G energy class lamp.
- The position of the lamp may differ from that is shown in the figure.
- The lamp used in this product is not suitable for use in the lighting of home rooms. The purpose of this lamp is to help the user see food products.

- The lamps used in this product must withstand extreme physical conditions such as temperatures above 50 °C.

If your oven has a round lamp,

- Disconnect the product from the electricity.
- Remove the glass cover by turning it counter clockwise.



- If your oven lamp is type (A) shown in the figure below, rotate the oven lamp as shown in the figure and replace it with a new one. If it is type (B) model, pull it out as shown in the figure and replace it with a new one.

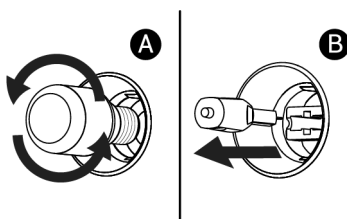

- Refit the glass cover.

If your oven has a square lamp,

- Disconnect the product from the electricity.
- Remove the wire shelves according to the description.

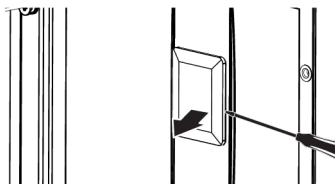

- Lift the lamp's protective glass cover with a screwdriver. Remove the screw first, if there is a screw on the square lamp in your product.

4. If your oven lamp is type (A) shown in the figure below, rotate the oven lamp as shown in the figure and replace it with a new one. If it is type (B) model, pull it out as shown in the figure and replace it with a new one.

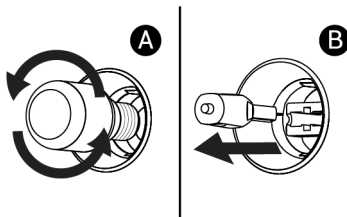

5. Refit the glass cover and wire shelves.

10 Troubleshooting

If the problem persists after following the instructions in this section, contact your vendor or an Authorized Service. Never try to repair your product yourself.

Steam is emanated while the oven is working.

- It is normal to see vapour during operation. >>> This is not an error.

Water droplets appear while cooking

- The steam generated during cooking condenses when it comes into contact with cold surfaces outside the product and may form water droplets. >>> This is not an error.

Metal sounds are heard while the product is warming and cooling.

- Metal parts may expand and make sounds when heated. >>> This is not an error.

The product does not work.

- Fuse may be faulty or blown. >>> Check the fuses in the fuse box. Change them if necessary or reactivate them.
- The appliance may not be plugged to the (grounded) outlet. >>> Check if the appliance is plugged in to the outlet.
- (If there is timer on your appliance) Keys on the control panel do not work. >>> If your product has a key lock, the key lock may be enabled, disable the key lock.

Oven light is not on.

- Oven lamp may be faulty. >>> Replace oven's lamp.
- No electricity. >>> Ensure the mains is operational and check the fuses in the fuse box. Change the fuses if necessary or reactivate them.

There is no ignition spark.

- There is no current. >>> Check the fuses in the fuse box.

There is no gas.

- Main gas valve is closed. >>> Open the gas valve.
- The gas pipe is bent. >>> Install the gas pipe properly.

If the grill burner does not ignite

- The pin on the door is stuck. >>> Release the safety pin, which is located on the right side of the oven, from where it is attached with your hand.

Cooking takes too long.

- Gas pressure is low. >>> Increase the gas level.

Benvenuto!

Gentile cliente,

Grazie per aver scelto il prodotto Beko. Vogliamo che il tuo prodotto, realizzato con alta qualità e tecnologia, ti offra la massima efficienza. Quindi, prima di utilizzare il prodotto leggere con attenzione il presente manuale e qualsiasi altra documentazione fornita in dotazione.

Tieni sempre a mente tutte le informazioni e le avvertenze riportate nel manuale d'uso. In questo modo proteggerai te stesso e il tuo prodotto dai possibili pericoli.

Conserva il manuale d'uso. Qualora cedessi il prodotto a un'altra persona, ti invitiamo a consegnare anche il manuale. Le condizioni di garanzia, l'uso e i metodi di risoluzione dei problemi per il vostro prodotto vengono indicati nel presente manuale.

I simboli e le loro descrizioni nel manuale dell'utente:



Pericolo che potrebbe causare morte o lesioni.



Informazioni importanti e consigli utili per l'utilizzo.



Leggi il manuale dell'utente.



Avvertenza: superficie calda.

AVVISO Pericolo che può causare danni materiali al prodotto o all'ambiente.

Arçelik A.Ş.

Karaağaç caddesi No:2-6
34445 Sütlüce/İstanbul/TURKEY

Made in TURKEY

Indice

1 Istruzioni relative alla sicurezza	52	7 Utilizzo del forno.....	85
1.1 Uso previsto.....	52	7.1 Informazioni generali sull'uso del forno	85
1.2 Sicurezza dei bambini, delle per- sone vulnerabili e degli animali domestici	52	7.2 Utilizzo del forno a gas.....	85
1.3 Sicurezza elettrica.....	53	8 Informazioni generali sulla cottura. 86	
1.4 Sicurezza mentre si lavora con il gas.....	55	8.1 Avvertenze generiche sulla cotti- ra nel forno	87
1.5 Sicurezza in fase di trasporto.....	57	8.1.1 Pasticcini e alimenti da forno....	87
1.6 Installazione in sicurezza.....	57	8.1.2 Carne, pesce e pollame.....	88
1.7 Utilizzo in sicurezza.....	59	8.1.3 Grill	90
1.8 Avvertenze sulla temperatura.....	59	8.1.4 Alimenti di prova	91
1.9 Uso degli accessori.....	60	9 Manutenzione e pulizia	91
1.10 Sicurezza nella cottura.....	60	9.1 Informazioni generiche per la pu- lizia.....	91
1.11 Manutenzione e pulizia in sicu- rezza.....	62	9.2 Accessori per la pulizia	93
2 Istruzioni relative all'ambiente	62	9.3 Pulizia del piano cottura.....	93
2.1 Direttiva sui rifiuti	62	9.4 Pulizia del pannello di controllo ...	94
2.1.1 Conformità con la direttiva WEEE e smaltimento del pro- dotto di scarto.....	62	9.5 Pulizia dell'interno del forno (area di cottura).....	94
2.2 Informazioni sull'imballaggio	62	9.6 Pulire lo sportello del forno	95
2.3 Consigli per risparmiare energia ..	63	9.7 Rimuovere il vetro interno dello sportello del forno.....	96
3 Il prodotto	63	9.8 Pulizia della lampada del forno ...	96
3.1 Presentazione del prodotto	63	10 Risoluzione dei problemi.....	97
3.1.1 Piastre di cottura	64		
3.1.2 Sezione piano cottura.....	64		
3.2 Introduzione al pannello di con- trollo del forno	64		
3.3 Accessori del prodotto.....	65		
3.4 Uso degli accessori del prodotto .	65		
3.5 Specifiche tecniche.....	67		
4 Installazione	70		
4.1 Luogo idoneo per l'installazione...	70		
4.2 Collegamento elettrico	72		
4.3 Collegamento al gas	73		
4.4 Posizionamento del prodotto	77		
4.5 Conversione del gas.....	77		
5 Primo utilizzo.....	82		
5.1 Pulizia iniziale	82		
6 Come utilizzare il piano cottura.....	83		
6.1 Informazioni generiche sull'uso del piano cottura	83		
6.2 Funzionamento dei piani cottura..	84		



1 Istruzioni relative alla sicurezza

- Questa sezione contiene istruzioni di sicurezza necessarie a prevenire rischi di lesioni personali o danni alle cose.
- Se il prodotto viene consegnato a un altro utente per uso personale o di seconda mano, è necessario provvedere a consegnare anche il manuale d'uso, le etichette del prodotto e gli altri documenti e parti pertinenti.
- La nostra azienda non è responsabile dei danni collegabili al non rispetto di queste istruzioni.
- Il mancato rispetto di queste istruzioni invaliderà anche qualsiasi garanzia.
- Far sempre eseguire i lavori di installazione e riparazione dal produttore, dal servizio di assistenza autorizzato o da una persona specificata dall'importatore.
- Utilizzare solo ricambi e accessori originali.
- Non riparare o sostituire alcun componente del prodotto, a meno che non sia chiaramente specificato nel manuale d'uso.
- Non effettuare modifiche tecniche al prodotto.



1.1 Uso previsto

- Questo prodotto è progettato per essere usato in casa. Non è utilizzabile per scopi commerciali.
- Non utilizzare il prodotto in giardini, balconi o altri ambienti all'aperto. Questo prodotto è destinato ad essere utilizzato nelle abitazioni e nelle cucine del personale di negozi, uffici e altri ambienti di lavoro.
- **AVVERTENZA:** Questo prodotto deve essere usato unicamente per cuocere. Non dovrebbe essere usato per altri scopi come riscaldare un ambiente.
- Il forno può essere utilizzato per scongelare, cuocere, friggere e grigliare il cibo.
- Questo prodotto non deve essere utilizzato per riscaldare piastre o asciugare asciugamani o vestiti appendendoli sul manico.



1.2 Sicurezza dei bambini, delle persone vulnerabili e degli animali domestici

- Questo prodotto può essere utilizzato da bambini di età pari o superiore a 8 anni e da persone con capacità fisiche, sen-

- sociali o mentali sottosviluppate o prive di esperienza e conoscenza, purché siano supervisionate o addestrate sull'uso sicuro e sui rischi del prodotto.
- I bambini non devono giocare con il prodotto. La pulizia e la manutenzione da parte dell'utente non devono essere eseguite dai bambini a meno che non siano sorvegliati da qualcuno.
 - Questo prodotto non deve essere usato da persone con capacità fisiche, sensoriali o mentali limitate (compresi i bambini), a meno che non siano tenute sotto supervisione o ricevano le istruzioni necessarie.
 - I bambini devono essere sorvegliati per assicurarsi che non giochino con il prodotto.
 - I prodotti elettrici e/o i prodotti a gas sono pericolosi per bambini e animali domestici. I bambini e gli animali domestici non devono giocare, arrampicarsi o entrare nel prodotto.
 - Non mettere oggetti che possano raggiungere i bambini sul prodotto.
 - Ruota la maniglia delle pentole e delle padelle verso il lato del bancone in modo che i bambini non possano afferrare e bruciare.
- **AVVERTENZA:** Durante l'uso, le superfici accessibili del prodotto sono calde. Tenere i bambini lontani dal prodotto.
 - Tenere i materiali di imballaggio fuori dalla portata dei bambini. Esiste il rischio di lesioni e soffocamento.
 - Quando la porta è aperta, non appoggiarvi oggetti pesanti e non permettere ai bambini di sedervi sopra. Potresti causare il ribaltamento del forno o danneggiare i cardini della porta.
 - Prima di gettare prodotti usurati e inutili:
 1. Scollegare la spina di alimentazione e rimuoverla dalla presa.
 2. Taglia il cavo di alimentazione e scollegalo con la spina dal prodotto.
 3. Adottare precauzioni per evitare che i bambini entrino nel prodotto.
 4. Non consentire ai bambini di giocare con il prodotto quando è in modalità inattiva.



1.3 Sicurezza elettrica

- Collegare il prodotto a una presa dotata di messa a terra protetta da un fusibile del valore indicato dall'etichetta. Fare in modo che la messa a terra venga eseguita da un elettricista qualificato. In conformità

- con le normative locali/nazionali, non utilizzare il prodotto senza messa a terra.
- La spina o il collegamento elettrico dell'apparecchio devono essere in un luogo facilmente accessibile. Qualora ciò non fosse possibile, sull'impianto elettrico al quale il prodotto è collegato dovrebbe essere presente un meccanismo (fusibile, interruttore, commutatore, ecc.) nel rispetto delle norme elettriche e che separi tutti i poli dalla rete.
 - Scollegare il prodotto o spegnere il fusibile prima di eseguire riparazioni, operazioni di manutenzione e pulizia.
 - Inserire il prodotto in una presa conforme ai valori di tensione e frequenza specificati nella targhetta d'identificazione.
 - (Se il prodotto non dispone di un cavo di rete) servirsi unicamente del cavo di collegamento descritto nella sezione "Specifiche tecniche".
 - Non inceppare il cavo di alimentazione sotto e dietro il prodotto. Non appoggiare oggetti pesanti sul cavo di alimentazione. Il cavo di alimentazione non deve essere piegato, schiacciato e non deve venire a contatto con alcuna fonte di calore.
 - Accertarsi che il cavo di alimentazione non si sia inceppato o sia rimasto schiacciato mentre il prodotto veniva spinto in posizione dopo l'installazione o dopo le procedure di pulizia.
 - Quando è in uso, la superficie posteriore del forno diventa calda. I collegamenti del gas e/o i cavi elettrici non devono toccare la superficie posteriore del prodotto. In caso contrario potrebbe danneggiarsi.
 - Non incastrare i cavi elettrici nello sportello del forno e non passarli su superfici calde. In caso contrario, l'isolamento dei cavi potrebbe fondersi e causare incendi a causa di un corto circuito.
 - Utilizzare solo il cavo originale. Non utilizzare cavi tagliati o danneggiati.
 - Non utilizzare prolunghe o prese multiple per azionare il prodotto.
 - Contattare il centro assistenza autorizzato o l'importatore per utilizzare l'adattatore approvato nei casi in cui sia necessario l'uso di un adattatore convertitore (per il tipo a spina).
 - Contattare l'importatore o il centro assistenza autorizzato se la lunghezza della linea elettrica è inadeguata.

- Fonti di alimentazione portatili o prese multiple possono surriscaldarsi e prendere fuoco. Tenere più prese e fonti di alimentazione portatili lontane dal prodotto.
- Se il cavo di alimentazione è danneggiato, al fine di prevenire possibili pericoli, deve essere sostituito dal produttore, da un servizio autorizzato o da una persona da specificare da parte dell'azienda importatrice.
- **AVVERTENZA:** Prima di sostituire la lampada del forno, per evitare scosse elettriche, assicurarsi di scollegare il prodotto dalla rete elettrica. Scollegare il prodotto o spegnere il fusibile dalla scatola dei fusibili.

Se il prodotto è dotato di cavo di alimentazione e spina:

- Non inserire mai la spina del prodotto in una presa rotta, allentata o non inserita correttamente. Assicurarsi che la spina sia completamente inserita nella presa. In caso contrario, i collegamenti potrebbero surriscaldarsi e causare un incendio.
- Evitare di inserire il dispositivo in prese unte, sporche o potenzialmente esposte all'acqua (come quelle vicino a un piano di lavoro da cui l'acqua potreb-

be fuoriuscire). In caso contrario sussiste il rischio di cortocircuito e folgorazione.

- Non toccare la presa con le mani umide!
- Estrarre la spina dalla presa utilizzando il corpo della spina stesso anziché il cavo.



1.4 Sicurezza mentre si lavora con il gas

- **AVVERTENZA:** L'utilizzo dei prodotti per cucine a gas provoca la formazione di sostanze liberate a causa del calore, dell'umidità e della combustione nell'ambiente. Assicurarsi che la cucina sia ben ventilata, soprattutto quando si utilizza il prodotto: Tenere aperti i fori di ventilazione naturali o installare dispositivi di ventilazione meccanica (cappa/estrattore meccanico) L'uso intensivo del prodotto per un lungo periodo di tempo potrebbe richiedere una ventilazione supplementare: ad esempio, aprendo una finestra o favorendo una ventilazione più efficace, innalzando il livello dell'eventuale dispositivo di ventilazione meccanica, ecc.
- Questo prodotto deve essere utilizzato in un ambiente con un sensore di monossido di carbonio correttamente regola-

to e funzionante. Assicurarsi che il sensore di monossido di carbonio funzioni correttamente e che la manutenzione del sensore sia frequente. Il sensore di monossido di carbonio deve essere posizionato a non più di 2 metri dal prodotto.

- Le condizioni di regolazione per questo dispositivo vengono riportate sull'etichetta (o sull'etichetta dati)
- Nei prodotti per cottura a gas è richiesta una combustione corretta. In caso di combustione incompleta, potrebbe svilupparsi monossido di carbonio (CO). Il monossido di carbonio è un gas incolore, inodore e molto tossico, che ha un effetto letale anche a dosi molto piccole. Si può facilmente comprendere che il gas brucia bene se le fiamme sono continue e blu. Se le fiamme sono ondulate, tagliate e di colore giallo intenso, vuol dire che il gas non brucia bene.
- I prodotti e i sistemi di cottura a gas devono essere regolarmente controllati per verificarne il corretto funzionamento. Il regolatore, il tubo flessibile e la relativa fascetta dovranno essere controllati a intervalli re-

golari e sostituiti entro i termini consigliati dal produttore o quando si rende necessario.

- Pulire regolarmente i fornelli a gas. Accertarsi che dopo la pulizia il gas bruci correttamente.
- Non utilizzare pentole/padelle che superano le dimensioni indicate nel manuale d'uso. L'uso di pentole/padelle più grandi di quelle specificate potrebbe causare l'avvelenamento da monossido di carbonio e il surriscaldamento delle superfici vicine e dei pulsanti di controllo. L'uso di pentole/padelle più piccole potrebbe causare ustioni dovute alle fiamme.
- Richiedere informazioni sui numeri telefonici di emergenza e sulle misure di sicurezza in caso di odore di gas al tuo fornitore di gas locale.

⚠ Cosa fare quando si sente odore di gas!

- Non usare fiamme libere o non fumare. Non utilizzare pulsanti elettrici (ad esempio il pulsante della lampada o il campanello). Non utilizzare telefoni fissi o cellulari.
- Aprire porte e finestre.
- Chiudere tutte le valvole sugli apparecchi per cottura a gas e il contatore del gas sulla valvo-

la di controllo principale, a meno che non si trovi in uno spazio ristretto o in una cantina.

- Controllare la tenuta di tutti i tubi e i collegamenti. Se senti ancora odore di gas, esci di casa.
- Avvertire i vicini.
- Chiamare i vigili del fuoco. Utilizzare il telefono fuori di casa.
- Chiamare l'assistenza autorizzata e la propria società di distribuzione del gas.

1.5 Sicurezza in fase di trasporto

- Prima di trasportare il prodotto, scollegare il prodotto dalla rete elettrica e scollegare i collegamenti del gas.
- Il prodotto è pesante, è consigliato il trasporto del prodotto con almeno due persone.
- Per trasportare o spostare il prodotto non utilizzare lo sportello e/o la maniglia.
- Non posizionare oggetti sull'apparecchio. Posizionarlo verticalmente.
- Quando si deve trasportare il prodotto, avvolgerlo con materiale da imballaggio a bolle d'aria o cartone spesso e legarlo con del nastro adesivo. Fissare le parti mobili del prodotto in modo da impedire danni.

- Prima di installare il prodotto, controllare che non abbia subito danni durante il trasporto. Contattare l'importatore o il centro assistenza autorizzato se danneggiato.

1.6 Installazione in sicurezza

- Prima di iniziare l'installazione, scollegare l'alimentazione a cui verrà collegato il prodotto disinserendo il fusibile.
- Durante il trasporto e l'installazione indossare sempre guanti protettivi. In caso contrario sussiste il rischio di lesioni da bordi appuntiti!
- Prima di installare il prodotto, controllare che non sia danneggiato. Non farlo installare se danneggiato.
- Non posizionare mai il prodotto su un pavimento coperto da moquette. In caso contrario, la mancanza di flusso d'aria sotto il prodotto causerà il surriscaldamento delle parti elettriche. Ciò comporterà problemi con il prodotto.
- Il prodotto deve essere posto direttamente su una superficie pulita, piana e rigida. Non deve essere posizionato su uno zoccolo o su un pianale. I prodotti

non devono essere posizionati su piatti di cartone o di plastica.

- La luce diretta del sole e fonti di calore, come stufe elettriche o a gas, non devono essere presenti nell'area in cui è installato il prodotto.
- Tenere aperti i dintorni di tutti i condotti di ventilazione del prodotto.
- Non installare il prodotto accanto alla finestra. C'è il rischio che la fiamma del piano di cottura incendi le tende e i materiali infiammabili attorno al piano di cottura. Alla sua apertura, le pentole calde potrebbero ribaltarsi.
- Per evitare il surriscaldamento, l'installazione del prodotto non deve essere effettuata dietro coperture decorative.
- Nei casi in cui un tubo del gas o un tubo dell'acqua in plastica si trovi dietro l'area di installazione designata per il prodotto, è imperativo garantire che non vi sia contatto tra il prodotto e queste linee di servizio. In caso contrario il tubo flessibile/ tubo potrebbe essere schiacciato.
- Se è presente una presa dietro il luogo in cui verrà installato il prodotto, è necessario assicurarsi che questo non venga a contatto con la presa né con la spina inserita nella presa.
- Non devono essere presenti tubi del gas, tubi dell'acqua in plastica e prese sulla parete posteriore o laterale del luogo in cui verrà installato il prodotto. In caso contrario, potrebbero deformarsi a causa dell'effetto del calore durante il funzionamento del piano cottura e costituire un rischio per la sicurezza.
- Prima di iniziare qualsiasi lavoro di installazione del gas interrompere l'alimentazione. C'è pericolo di esplosione.
- La connessione del prodotto al sistema di distribuzione del gas può essere eseguita solo da una persona autorizzata e qualificata. Esiste un pericolo di esplosione o di avvelenamento dovuto a riparazioni effettuate da persone non professionali.
- Il tubo del gas deve essere collegato in modo tale che non tocchi le parti mobili nella zona in cui è posizionato e non rimanga impigliato durante il movimento delle parti mobili (es. cassetto). Inoltre, il tubo del gas non deve essere collocato in spazi in cui si possa inceppare.

- Il tubo flessibile del gas non deve essere schiacciato, piegato, inceppato o toccare le parti calde del prodotto e le pentole sul prodotto. I danni al tubo del gas potrebbero provocare esplosioni.
- Dopo l'allacciamento del prodotto, assicurarsi di verificare la presenza di perdite di gas. Accertarsi che non vi siano perdite di gas. Non utilizzare il prodotto in caso di perdite di gas.

1.7 Utilizzo in sicurezza

- Assicurarsi che il prodotto venga spento dopo ogni utilizzo.
 - Se non si utilizza il prodotto per molto tempo, scollegarlo o staccare l'alimentazione dalla scatola fusibili. Chiudere il rubinetto principale del gas.
 - Non utilizzare il prodotto se rotto o danneggiato durante l'utilizzo. Scollegare il prodotto dalla rete elettrica. Contattare l'importatore o il centro assistenza autorizzato.
 - Non utilizzare l'apparecchiatura se il vetro dello sportello anteriore è stato rimosso o si è incrinato. In caso contrario c'è rischio di lesioni e danni ambientali.
 - Non salire sull'apparecchio per nessun motivo.
- Non utilizzare mai il prodotto quando il vostro giudizio o la vostra coordinazione sono compromessi dall'uso di alcol e/o droghe.
 - Non è consentito tenere oggetti infiammabili all'interno e attorno alla zona cottura. In caso contrario, potrebbero provocare un incendio.
 - La maniglia del forno non è un asciugamano. Quando si utilizza il prodotto, non appendere asciugamani, guanti o tessuti simili alla maniglia.
 - Le cerniere dello sportello del prodotto si muovono quando si apre e si chiude la porta e potrebbero bloccarsi. Quando si apre/chiude lo sportello, non tenere la parte con le cerniere.
 - Non chiudere lo sportello superiore prima che i piani cottura si siano raffreddati. In caso contrario, il coperchio potrebbe rompersi e causare lesioni.
 - Questo prodotto non è adatto all'uso con un telecomando o un orologio esterno.

1.8 Avvertenze sulla temperatura

- **AVVERTENZA:** Quando il prodotto è in uso, il prodotto stesso e le sue parti accessibili saranno calde. Fare attenzione a non toccare il prodotto e i suoi

elementi riscaldanti. I bambini di età inferiore a 8 anni devono essere tenuti lontani dal prodotto a meno che non siano costantemente sorvegliati.

- Non posizionare materiali infiammabili/esplosivi vicino al prodotto, poiché le superfici saranno calde durante il funzionamento.
- Tenersi a distanza quando si apre la porta del forno durante o al termine della cottura. Il vapore potrebbe provocare bruciate a mani, viso e/o occhi.
- Durante il funzionamento il prodotto è caldo. Fare attenzione a non toccare le parti calde, l'interno del forno e gli elementi riscaldanti.
- Indossare sempre guanti resistenti al calore durante la manipolazione del prodotto.
- **AVVERTENZA:** Pericolo di incendio: Non conservare oggetti sulle superfici di cottura.

1.9 Uso degli accessori

- È importante che la griglia e la teglia siano posizionate correttamente sui ripiani metallici. Per informazioni dettagliate, consultare la sezione "**Uso degli accessori**".
- Chiudere lo sportello del forno dopo aver inserito completamente gli accessori nella ca-

mera di cottura, altrimenti potrebbero colpire il vetro della porta e danneggiarlo.

1.10 Sicurezza nella cottura

- **AVVERTENZA:** Deve essere rispettato il processo di cottura. I processi di cottura a breve termine devono essere costantemente osservati.
- **AVVERTENZA:** In caso di cottura con olio solido o liquido, lasciare il piano cottura incustodito è pericoloso per rischio di incendio. Non cercare MAI di spegnere il fuoco con l'acqua; scollegare il prodotto dalla rete elettrica, quindi coprire le fiamme con un coperchio o una copertura antincendio (ecc.).
- Prestare attenzione quando si usano bevande alcoliche nei piatti. L'alcol evapora a temperature elevate e può causare incendi, dato che può incendiarsi quando entra in contatto con superfici calde.
- I residui di cibo nell'area di cottura come l'olio possono bruciare. Pulire questi residui prima della cottura.
- Pericolo di avvelenamento da cibo: Non lasciare il cibo nel forno per più di 1 ora prima o dopo la cottura. In caso con-

trario, si potrebbero causare intossicazioni alimentari o malattie.

- Non riscaldare lattine e barattoli di vetro chiusi nel forno. La pressione che si accumulerebbe nella lattina/barattolo potrebbe causarne lo scoppio.
- Non collocare teglie, piatti o fogli di alluminio direttamente sul fondo del forno. Il calore accumulato potrebbe danneggiare il fondo del forno.

Prestare attenzione alle seguenti precauzioni quando si utilizza carta da forno unta o materiali simili:

- Posizionare nel forno preriscaldato della carta oleata in una pentola o sull'accessorio da forno (vassoio, grill a filo, ecc.).
- Per evitare il rischio di toccare le resistenze del forno e di ostruire il flusso di aria calda, rimuovere eventuali parti di carta da forno in eccesso che pendono da accessori o contenitori. Non utilizzare carta da forno a temperature superiori a quella massima di utilizzo specificata dal produttore. Non mettere mai carta oleata sulla base del forno.
- Non posizionarlo sopra gli accessori durante il preriscaldamento.

- Premere sempre con un piatto o oggetto simile per evitare che il materiale voli via a causa della circolazione dell'aria all'interno del forno.
- Coprire solo la superficie necessaria all'interno del vassoio.
- Dopo ogni utilizzo, il vassoio deve essere pulito e l'eventuale carta oleata o materiali simili utilizzati nel vassoio devono essere sostituiti. In caso contrario, i liquidi che gocciolano sul vassoio possono provocare fumo o addirittura innescare fiamme.
- Quando si apre il coperchio del prodotto viene generato un flusso d'aria. La carta oleata può entrare in contatto con elementi riscaldanti e incendiarsi.
- Quando si utilizza una griglia per friggere, è necessario posizionare un vassoio sul ripiano inferiore. In caso contrario, l'olio alimentare e altri componenti che colano sul fondo del forno possono creare fumo pesante e provocare fiamme.
- Gli alimenti non adatti alla cottura al grill determinano un rischio di incendio. Grigliare solo cibi adatti alla cottura al grill. Non mettere il cibo troppo in fondo (internamente) alla

griglia. Questa è la zona più calda e i cibi grassi potrebbero prendere fuoco.

- Posizionare le pentole al centro del piano cottura. Prestare attenzione a che il fuoco del fornello con le pentole sopra non fuoriesca sui bordi delle pentole.

1.11 Manutenzione e pulizia in sicurezza

- Attendere che il prodotto si raffreddi prima di pulirlo. Le superfici calde potrebbero causare ustioni!

- Non lavare il prodotto spruzzando o versandovi acqua! C'è rischio di scossa elettrica!
- Non utilizzare pulitori a vapore per pulire il prodotto, poiché ciò potrebbe causare una scossa elettrica.
- Non utilizzare detergenti abrasivi aggressivi, raschietti metallici, spugnette abrasive, filo per lavastoviglie o candeggina per pulire il vetro dello sportello anteriore del forno e il vetro dello sportello superiore del forno (se in dotazione). Questi materiali possono causare graffi e rotture delle superfici di vetro.

2 Istruzioni relative all'ambiente

2.1 Direttiva sui rifiuti

2.1.1 Conformità con la direttiva WEEE e smaltimento del prodotto di scarto

Questo prodotto è conforme alla direttiva WEEE dell'UE (2012/19/EU). Questo prodotto porta un simbolo di classificazione per la strumentazione elettrica ed elettronica di scarto (WEEE).



Questo prodotto è stato realizzato con componenti di alta qualità e materiali che possono essere riutilizzati e sono idonei a essere riciclati. Pertanto, al termine del suo ciclo di vita utile, non smaltire il prodotto con i normali rifiuti domestici e altri rifiuti. Portare il prodotto ha un centro di raccolta per il riciclaggio delle apparecchiature elettriche ed elettroniche. Chiedere alla propria amministra-

zione locale informazioni su questi punti di raccolta. Lo smaltimento corretto dell'apparecchio aiuta a prevenire conseguenze negative per l'ambiente e la salute umana.

Conformità con la direttiva RoHS:

Il prodotto acquistato è conforme con la Direttiva UE RoHS (2011/65/EU). Non contiene materiali dannosi e proibiti e indicati nella Direttiva.

2.2 Informazioni sull'imballaggio

I materiali che compongono l'imballaggio del prodotto sono realizzati a partire da materiali riciclabili in conformità con le nostre Normative Ambientali Nazionali. Non smaltire i rifiuti di imballaggio con i rifiuti domestici o altri rifiuti, portarli presso i punti di raccolta del materiale di imballaggio indicati dalle autorità locali.

2.3 Consigli per risparmiare energia

Secondo l'UE 66/2014, le informazioni sull'efficienza energetica si trovano sullo scontrino/ricevuta forniti con il prodotto.

I suggerimenti seguenti aiuteranno a utilizzare il prodotto in modo ecologico ed efficace dal punto di vista energetico.

- Scongelare i cibi congelati prima della cottura.
- Nel forno, utilizzare contenitori scuri o smaltati che trasmettono meglio il calore.
- Se specificato nella ricetta o nel manuale utente, preriscaldare sempre. Non aprire lo sportello del forno frequentemente durante la cottura.
- Nella cottura prolungata, spegnere il prodotto da 5 a 10 minuti prima del termine della cottura. In questo modo è possibile risparmiare fino al 20% di elettricità utilizzando solo il calore residuo.

- Provare a cucinare nel forno più di un piatto alla volta. Si potrà cucinare contemporaneamente mettendo due pentole sulla griglia. Inoltre, se si cucinano i pasti uno dopo l'altro, si risparmia energia perché il forno non perde il suo calore.
- Utilizzare pentole/padelle con dimensioni e coperchio adatti alla zona del piano cottura. Scegliere sempre la pentola della misura corretta per i propri piatti. Per i contenitori di dimensioni sbagliate è necessaria più energia di quella dovuta.
- Mantenere pulite le aree di cottura del piano di cottura e i fondi delle pentole. Lo sporco riduce il trasferimento di calore tra l'area di cottura e il fondo della pentola.

3 Il prodotto

In questa sezione è possibile trovare la panoramica e gli utilizzi di base del pannello di controllo del prodotto. Potrebbero esserci differenze nelle immagini e in alcune caratteristiche a seconda della tipologia del prodotto.

3.1 Presentazione del prodotto

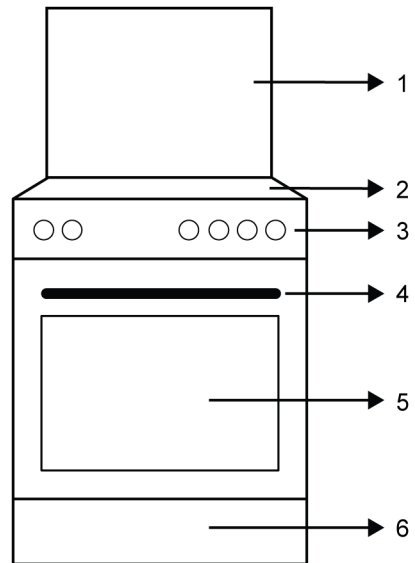

- 1 Coperchio superiore
- 2 Sezione piano cottura
- 3 Pannello di controllo

- 4 Maniglia
- 5 Sportello
- 6 Parte inferiore

3.1.1 Piastre di cottura

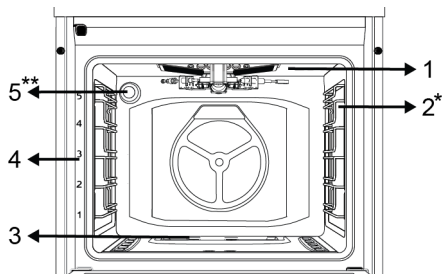

- 1 Bruciatore per grill a gas
- 2 Ripiani a filo *
- 3 Bruciatore per forno a gas
- 4 Posizioni del ripiano
- 5 Lampada **

* Varia a seconda del modello. Il proprio prodotto potrebbe non essere dotato di griglia. Nell'immagine, viene mostrato come esempio un prodotto con griglia.

** Varia a seconda del modello. Il proprio prodotto potrebbe non avere una lampada, o il tipo e la posizione della lampada potrebbero differire dall'illustrazione.

3.1.2 Sezione piano cottura

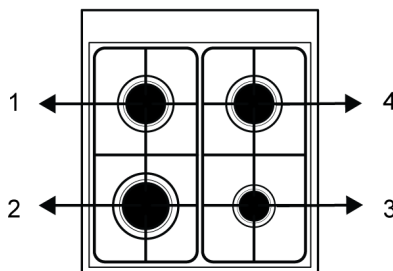

- 1 Posteriore sinistro - Bruciatore normale
- 2 Anteriore sinistro - Bruciatore rapido
- 3 Anteriore destro - Bruciatore ausiliario
- 4 Posteriore destro - Bruciatore normale

3.2 Introduzione al pannello di controllo del forno

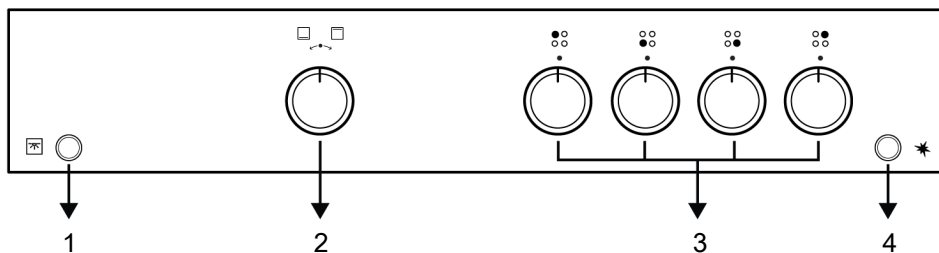

- 1 Pulsante lampada
- 3 Manopole di controllo del piano cottura

- 2 Manopola di controllo del forno
- 4 Pulsante di accensione

Manopola di controllo del forno

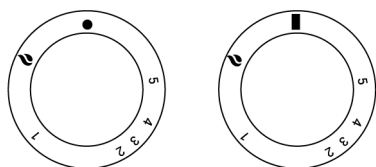

- ■ Posizione di spegnimento
- 1-5 Livelli del gas del forno

Grill a gas

Puoi controllare il tuo forno con la manopola di controllo del forno. In posizione off (in alto), non viene fornito gas al forno. Dopo aver acceso il fornello del forno, è possibile cucinare regolando i livelli del gas sulla manopola.

Manopole di controllo del piano cottura

È possibile utilizzare il piano cottura con le manopole di controllo dei fornelli. Ogni manopola agisce sul rispettivo bruciatore. Dai simboli presenti sul pannello comandi è possibile dedurre a quale bruciatore si riferisce.

Pulsante di accensione

Viene utilizzato per accendere il forno. In caso di interruzione di corrente, il pulsante di accensione non funziona.

È inoltre possibile accendere i bruciatori del piano cottura con questo pulsante.

Pulsante lampada

Puoi accendere e spegnere la lampada del forno con il pulsante della lampada. In caso di interruzione di corrente, la lampada e il pulsante della lampada non funzionano.

3.3 Accessori del prodotto

Il prodotto è dotato di vari accessori. Questa sezione contiene la descrizione degli accessori e del loro corretto utilizzo. A seconda del modello, l'accessorio fornito potrebbe variare. Non tutti gli accessori descritti nel manuale d'uso potrebbero essere disponibili sul proprio prodotto.

i I vassoi all'interno dell'elettrodomestico potrebbero deformarsi a causa del calore. Ciò non influisce sulla funzionalità. La deformazione scompare quando il vassoio viene raffreddato.

Vassoio standard

Viene utilizzato per la pasticceria, per i surgelati e per la frittura di grandi pezzi.

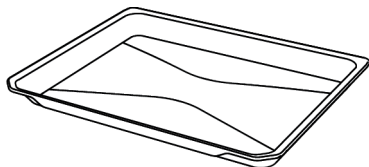

Grill a filo

Viene utilizzato per friggere o per mettere il cibo da cuocere, friggere e stufare sul ripiano desiderato.

Su modelli con ripiani in filo metallico :

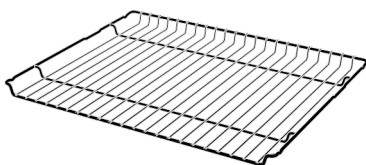

Su modelli senza ripiani in filo metallico :

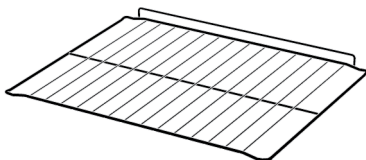

i Si consiglia di non utilizzare vassoi e griglie a contatto diretto con gli alimenti.

3.4 Uso degli accessori del prodotto

Ripiani da cottura

Nell'area di cottura ci sono 5 livelli di posizionamento dei ripiani. È possibile anche vedere l'ordine dei ripiani nei numeri sul frame anteriore del forno.

Su modelli con ripiani in filo metallico :

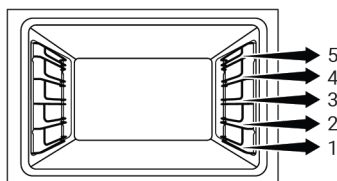

Su modelli senza ripiani in filo metallico :

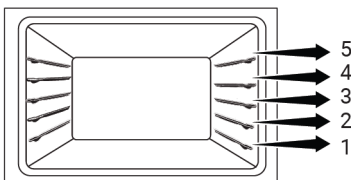

Posizionamento della griglia metallica sui ripiani di cottura

Su modelli con ripiani in filo metallico :

È fondamentale posizionare correttamente la griglia metallica sui ripiani laterali in filo metallico. Quando si posiziona la griglia metallica sul ripiano desiderato, la sezione

aperta deve trovarsi nella parte anteriore. Per una cottura migliore, la griglia metallica deve essere fissata al punto di arresto della griglia. Non deve superare il punto di arresto per entrare in contatto con la parete posteriore del forno.

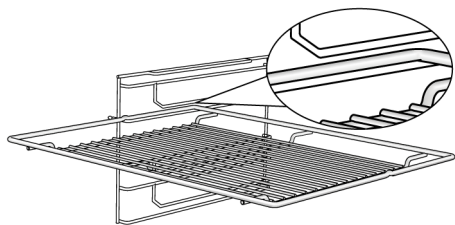

Su modelli senza ripiani in filo metallico :

È fondamentale posizionare correttamente la griglia metallica sui ripiani laterali. La griglia metallica ha una direzione quando la si posiziona sullo scaffale. Quando si posiziona la griglia metallica sul ripiano desiderato, la sezione aperta deve trovarsi nella parte anteriore.

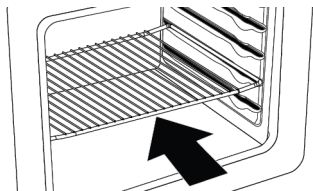

Posizionamento del vassoio sui ripiani di cottura

Su modelli con ripiani in filo metallico :

È inoltre fondamentale posizionare correttamente i vassoi sui ripiani laterali in filo metallico. Quando si posiziona il vassoio sul ripiano desiderato, il lato predisposto per il fissaggio deve essere rivolto verso la parte anteriore. Per una cottura migliore, la teglia deve essere fissata alla presa di arresto sulla griglia. Non deve superare la presa di arresto per entrare in contatto con la parete posteriore del forno.

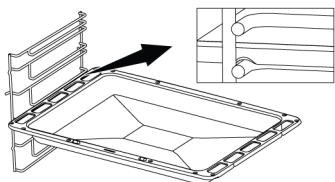

Su modelli senza ripiani in filo metallico :

È inoltre fondamentale posizionare correttamente i vassoi sui ripiani laterali. Il vassoio ha una direzione quando lo si posiziona sullo scaffale. Quando si posiziona il vassoio sul ripiano desiderato, il lato predisposto per il fissaggio deve essere rivolto verso la parte anteriore.

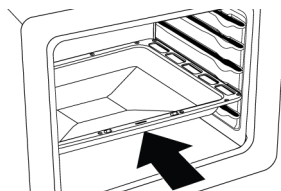

Funzione di arresto della griglia metallica - Su modelli con ripiani in filo metallico

È presente una funzione di arresto per evitare che la griglia metallica si ribalti dalla griglia. Con questa funzione, puoi estrarre il cibo in modo facile e sicuro. Mentre si rimuove la griglia metallica, è possibile tirarla in avanti fino a raggiungere il punto di arresto. È necessario superare questo punto per rimuoverlo completamente.

3.5 Specifiche tecniche

Specifiche generiche	
Dimensioni esterne del prodotto (altezza/larghezza/profondità)(mm)	850 /600 /600
Tensione/Frequenza	220-240 V ~ 50 Hz
Tipo di cavo e sezione utilizzati/adatti all'uso nel prodotto	min.H05VV-FG 3 x 0,75 mm ²
Consumo di gas totale (kW)	10,4 kW (756 g/h - G30)
Tipo di forno	Forno a gas + Grill a gas
Consumo gas forno	2,5 kW (182 g/h - G30)
Consumo gas grill	2,0 kW (145 g/h - G30)

Fornelli

Anteriore sinistro	Bruciatore rapido
Potenza	2,9 kW (211 g/h - G30)
Anteriore destro	Bruciatore ausiliario
Potenza	1,0 kW (73 g/h - G30)
Posteriore sinistro	Bruciatore normale
Potenza	2,0 kW (145 g/h - G30)
Posteriore destro	Bruciatore normale
Potenza	2,0 kW (145 g/h - G30)

Tipo di gas/pressione a cui è impostato il prodotto:

G20 20 mbar

Categoria di prodotto a gas

Cat II 2H3+

Tipi di gas/pressioni a cui può essere convertito il prodotto:

G30 30 mbar

G30/G31 28-30/37 mbar



Le specifiche tecniche possono essere modificate senza preavviso per migliorare la qualità del prodotto.



Le figure in questo manuale utente sono schematiche, e potrebbero non corrispondere esattamente al prodotto.



I valori indicati sulle etichette del prodotto o nella documentazione che lo accompagna sono ottenuti in condizioni di laboratorio in conformità alle norme vigenti. Questi valori potrebbero variare a seconda delle condizioni di funzionamento e ambientali.

Categorie/tipi/pressione di gas del paese

Nella tabella sottostante è possibile trovare il tipo di gas, la pressione e la categoria di gas utilizzabili per il Paese in cui verrà installato il prodotto.

CODICI PAESE	CATEGORIA		TIPO DI GAS E PRESSIONE			
FR	Cat II	2E+3+	G20,20 mbar	G25,25 mbar	G30,28 30 mbar	G31,37 mbar
BE	Cat II	2E+3+	G20,20 mbar	G25,25 mbar	G30,28 30 mbar	G31,37 mbar
RU	Cat II	2H3B/P	G20,20 mbar	G30,30 mbar	G20,13 mbar	G20,10 mbar
CZ	Cat II	2H3+	G20,20 mbar	G30,28 30 mbar	G31,37 mbar	
NL	Cat II	2EK3B/P	G25.3,25 mbar	G20,20 mbar	G30,30 mbar	
GB	Cat II	2H3+	G20,20 mbar	G30,28 30 mbar	G31,37 mbar	
IE	Cat II	2H3+	G20,20 mbar	G30,28 30 mbar	G31,37 mbar	
ES	Cat II	2H3+	G20,20 mbar	G30,28 30 mbar	G31,37 mbar	
PT	Cat II	2H3+	G20,20 mbar	G30,28 30 mbar	G31,37 mbar	
CH	Cat II	2H3+	G20,20 mbar	G30,28 30 mbar	G31,37 mbar	
IT	Cat II	2H3+	G20,20 mbar	G30,28 30 mbar	G31,37 mbar	
SK	Cat II	2H3+	G20,20 mbar	G30,28 30 mbar	G31,37 mbar	
CY	Cat II	2H3+	G20,20 mbar	G30,28 30 mbar	G31,37 mbar	
SI	Cat II	2H3+	G20,20 mbar	G30,28 30 mbar	G31,37 mbar	
GR	Cat II	2H3+	G20,20 mbar	G30,28 30 mbar	G31,37 mbar	
PL	Cat II	2ELS3B/P	G20,20 mbar	G2.350,13 mbar	G30,37 mbar	
	Cat II	2E3P(B/P)	G20,20 mbar	G30,37 mbar		
DE	Cat II	2E3B/P	G20,20 mbar	G30,50 mbar		
AT	Cat II	2H3B/P	G20,20 mbar	G30,50 mbar		
SE	Cat II	2H3B/P	G20,20 mbar	G30,30 mbar		
LT	Cat II	2H3B/P	G20,20 mbar	G30,30 mbar		
NO	Cat II	2H3B/P	G20,20 mbar	G30,30 mbar		
MK	Cat II	2H3B/P	G20,20 mbar	G30,30 mbar		
XK	Cat II	2H3B/P	G20,20 mbar	G30,30 mbar		
RS	Cat II	2H3B/P	G20,20 mbar	G30,30 mbar		
RO	Cat II	2H3B/P	G20,20 mbar	G30,30 mbar		
DK	Cat II	2H3B/P	G20,20 mbar	G30,30 mbar		
EE	Cat II	2H3B/P	G20,20 mbar	G30,30 mbar		
MA	Cat II	2H3B/P	G20,20 mbar	G30,30 mbar		
FI	Cat II	2H3B/P	G20,20 mbar	G30,30 mbar		

CODICI PAESE	CATEGORIA		TIPO DI GAS E PRESSIONE			
HR	Cat II	2H3B/P	G20,20 mbar	G30,30 mbar		
TR	Cat II	2H3B/P	G20,20 mbar	G30,30 mbar		
MT	Cat I	3B/P	G30,30 mbar			
IS	Cat I	2H	G20,20 mbar			
LV	Cat I	2H	G20,20 mbar			
LU	Cat I	2E	G20,20 mbar			
BG	Cat I	2H	G20,20 mbar			
	Cat I	3B/P	G30,30 mbar			
HU	Cat I	2H	G20,25 mbar			
	Cat I	3B/P	G30,30 mbar			

Tabella degli iniettori

La tabella seguente fornisce i valori degli iniettori per tutti i tipi di gas di combustibili per la conversione del gas. Puoi raggiungere i valori dei tuoi iniettori consultando la tabella tecnica dei tipi di gas che puoi convertire in base ai tuoi combustibili e al tuo paese. Gli iniettori potrebbero non essere forniti con il prodotto. Puoi ottenerlo dai servizi autorizzati o dal luogo in cui hai acquistato il prodotto.

Fornelli									
Potenza	G20,20 mbar G25,25 mbar	G30,28 30 mbar G31,37 mbar	G20,10 mbar	G20,13 mbar	G20,25 mbar	G25.3,25 mbar	G2.350,13 mbar	G30,37 mbar	G30,50 mbar
1 kW	72	50	90	84	68	80	95	47	43
2 kW	103	72	125	116	97	110	131	66	60
2,9 kW	115	87	155	145	108	130	165	80	75

Forno a gas									
Potenza	G20,20 mbar G25,25 mbar	G30,28 30 mbar G31,37 mbar	G20,10 mbar	G20,13 mbar	G20,25 mbar	G25.3,25 mbar	G2.350,13 mbar	G30,37 mbar	G30,50 mbar
2,5 kW	116	77	135	128	107	116	146	73	66

Grill a gas									
Potenza	G20,20 mbar G25,25 mbar	G30,28 30 mbar G31,37 mbar	G20,10 mbar	G20,13 mbar	G20,25 mbar	G25.3,25 mbar	G2.350,13 mbar	G30,37 mbar	G30,50 mbar
2,0 kW	105	68	125	116	100	105	134	62	60

4 Installazione

⚠ Avvertenze generali

- Per l'installazione del prodotto, rivolgersi all'Agente di assistenza autorizzato più vicino. Verificare che l'impianto elettrico e l'impianto del gas siano operativi prima di contattare l'Agente di Servizio Autorizzato per la messa in funzione dell'apparecchiatura. In caso contrario, contattare un elettricista qualificato e un montatore per ottenere le disposizioni necessarie. Il produttore non è responsabile per i danni derivanti da procedure effettuate da persone non autorizzate; la non osservanza di questa regola potrebbe anche invalidare la garanzia.
- È responsabilità del cliente preparare il luogo in cui deve essere posizionato il prodotto e predisporre gli impianti elettrici e/o del gas.
- Durante l'installazione del prodotto devono essere seguite le regole specificate nelle norme locali relative agli impianti elettrici e/o del gas./Paragrafo
- Controllare eventuali danni sull'apparecchio prima dell'installazione. Non farlo installare se danneggiato. I prodotti danneggiati creano rischi per la sicurezza dell'utente.

4.1 Luogo idoneo per l'installazione

- Posizionare il prodotto su una superficie dura per via dei condotti dell'aria sotto il prodotto. Non deve essere posizionato su una base o un piedistallo. I piedini del prodotto non devono appoggiarsi su superfici morbide, ad es. tappeto, ecc.
- Il pavimento della cucina deve essere in grado di supportare il peso dell'apparecchiatura più il peso aggiuntivo di pentole, padelle e cibo.
- Questo prodotto è un dispositivo di classe 1 in base allo standard EN 30-1-1. Può essere posizionato accanto alle pareti della cucina, ai mobili della cucina o a qualsiasi altro prodotto di diverse dimensioni da dietro e su un bordo. I mobili o

le attrezzature della cucina sull'altro lato possono essere solo della stessa dimensione o più piccoli.

- Può essere utilizzato con mobili su entrambi i lati, ma per avere una distanza minima di 400 mm sopra il livello della piastra riscaldante, lasciare uno spazio laterale di 65 mm tra l'apparecchio e qualsiasi parete, divisorio o mobile alto.

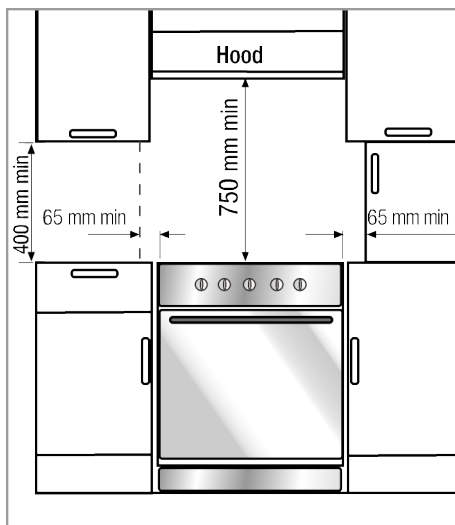

- Può essere utilizzato anche in posizione libera. Consentire una distanza minima di 750 mm al di sopra della superficie del piano cottura.
- Se è necessario installare una cappa sopra la cucina, fare riferimento alle istruzioni del produttore della cappa per quanto riguarda l'altezza di installazione (min. 650 mm).
- I mobili della cucina accanto all'apparecchiatura devono essere resistenti al calore (100 °C min.).

Catena di sicurezza

L'apparecchio deve essere messo in sicurezza rispetto ad un eventuale sbilanciamento utilizzando la catena di sicurezza in dotazione al forno.

Attenzione - Rischio di ribaltamento!

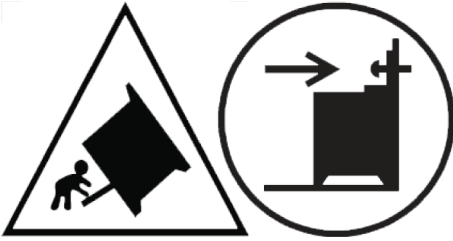

Avvertimento: Per evitare il ribaltamento dell'apparecchio, è necessario installare questo mezzo di stabilizzazione. Fare riferimento alle istruzioni per l'installazione.

Se il prodotto è dotato di 2 catene di sicurezza;

Fissare il gancio (1) utilizzando un picchetto adeguato alla parete della cucina (6) e collegare la catena di sicurezza (3) al gancio tramite il meccanismo di bloccaggio (2).

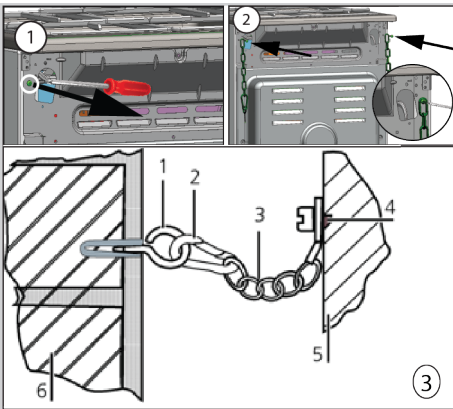

- 1 Gancio
- 2 Meccanismo di bloccaggio
- 3 Catena di sicurezza
- 4 Fissare saldamente la catena sul retro del prodotto
- 5 Retro del prodotto
- 6 Parete delle cucina

Se il prodotto è dotato di 1 catene di sicurezza;

L'apparecchio deve essere messo in sicurezza rispetto ad un eventuale sbilanciamento utilizzando la catena di sicurezza in dotazione al forno.

Procedere con i passaggi descritti nell'immagine per fissare la catena di sicurezza al prodotto.

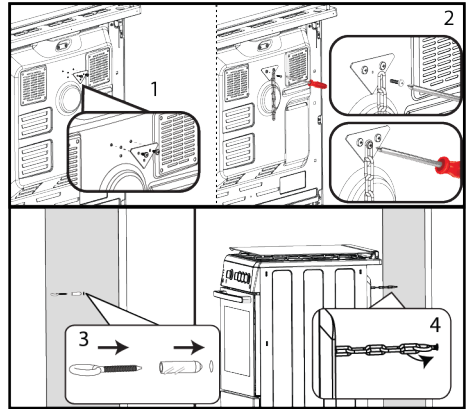

i La catena di stabilità deve essere quanto più corta possibile per evitare l'inclinazione del forno in avanti e in diagonale. La catena di stabilità è progettata per cucine senza fessura di inserimento della staffa.

Ventilazione dell'ambiente

Tutte le stanze richiedono una finestra apribile, o equivalente, e alcune stanze anche uno sfianto permanente. L'aria per la combustione viene prelevata dall'aria ambiente ed i gas di scarico vengono immessi direttamente nell'ambiente. Una buona ventilazione è essenziale per il funzionamento sicuro dell'apparecchio.

Locali con porte e/o finestre che si aprono direttamente sull'ambiente esterno

Le porte e/o finestre che danno direttamente sull'ambiente esterno devono avere un'apertura di ventilazione totale delle dimensioni specificate nella tabella sottostante che è calcolata in base alla potenza gas totale dell'apparecchio (il consumo energetico totale del gas dell'apparecchio è riportato nella tabella delle specifiche tecniche di questo manuale d'uso). Se le porte e/o le finestre non dispongono di un'apertura di ventilazione totale corrispondente al consumo totale di gas dell'apparecchio come specificato nella tabella se-

guente, allora deve essere sicuramente presente un'ulteriore apertura di ventilazione fissa nella stanza per garantire che i requisiti minimi di ventilazione totale siano raggiunti per il consumo totale di gas dell'apparecchio. L'apertura di ventilazione fissa può includere aperture per mattoni forati esistenti, dimensioni dell'apertura di canalizzazione della cappa di estrazione, ecc.

Consumo di gas totale (kW)	Apertura minima per la ventilazione (cm ²)
0-2	100
2-3	120
3-4	175
4-6	300
6-8	400
8-10	500
10-11,5	600
11,5-13	700
13-15,5	800
15,5-17	900
17-19	1000
19-24	1250

Locali che non hanno porte e/o finestre che si aprono direttamente sull'ambiente esterno

Se il locale dove è installato l'apparecchio non dispone di una porta e/o di una finestra che dà direttamente sull'ambiente esterno, si dovranno ricercare altri prodotti che prevedano sicuramente un'apertura di ventilazione fissa, non regolabile e non chiudibile, che rispetti i requisiti minimi complessivi di apertura di ventilazione per il consumo totale di gas dell'apparecchio come indicato nella tabella sopra. Dovrebbero essere seguiti anche i consigli dei regolamenti edilizi appropriati.

Laddove una stanza o uno spazio interno contenga più di un apparecchio a gas, deve essere prevista un'area di ventilazione aggiuntiva oltre ai requisiti indicati nella tabella precedente. Le dimensioni dell'area di ventilazione aggiuntiva devono essere adeguate alle normative di altri apparecchi a gas.

Dovrebbe inoltre esserci uno spazio minimo di 10 mm sul bordo inferiore della porta che si apre verso l'ambiente interno della stanza in cui è installato l'apparecchio. È necessario assicurarsi che oggetti come tappeti, altri rivestimenti del pavimento ecc. non influenzino lo spazio libero quando la porta è chiusa.

La cucina può trovarsi in una cucina, una cucina/sala da pranzo o un soggiorno, ma non in una stanza dotata di vasca o doccia. La cucina non deve essere installata in un monolocale di dimensioni inferiori a 20 m³. Non installare questo apparecchio in una stanza sotto il livello del suolo a meno che non sia aperta su almeno un lato.

4.2 Collegamento elettrico

Avvertenze generali

- Prima di iniziare qualsiasi lavoro sull'impianto elettrico, scollegare l'apparecchio dal collegamento elettrico. C'è pericolo di scosse elettriche!
- Collegare il prodotto ad una presa/linea protetta da un interruttore automatico di capacità adeguata, come indicato nella tabella "Specifiche tecniche". Far eseguire la messa a terra da un elettricista qualificato durante l'utilizzo del prodotto con o senza trasformatore. La nostra azienda non sarà responsabile degli eventuali danni che si potrebbero verificare a causa dell'utilizzo del prodotto senza un'installazione di messa a terra in conformità con le normative locali.
- Il prodotto può essere collegato alla rete elettrica solo da una persona autorizzata e qualificata, e la garanzia del prodotto inizia solo dopo una corretta installazione. Il produttore non può essere ritenuto responsabile per eventuali danni che possono derivare da operazioni effettuate da persone non autorizzate.
- Il cavo elettrico non deve essere schiacciato, piegato, inceppato o toccare parti calde del prodotto. Se il cavo elettrico è danneggiato, deve essere sostituito da

un elettricista qualificato. Altrimenti c'è il rischio di scosse elettriche, cortocircuiti o incendi!

- I dati dell'alimentazione di rete devono corrispondere a quelli indicati sulla targhetta identificativa del prodotto. La targhetta è visibile sia quando si apre lo sportello o il coperchio inferiore dell'apparecchio viene aperto, sia quando si trova sulla parete posteriore dell'apparecchio, a seconda del tipo di unità.
- Dopo l'installazione, la spina del cavo di alimentazione deve essere a portata di mano (non farla passare sopra al piano cottura). Non usare prolunghe o multi prese per il collegamento elettrico.
- Utilizzare l'uscita/linea prese e la spina appropriate per il forno. Nel caso in cui i limiti di potenza del prodotto siano al di fuori della capacità di trasporto di corrente della spina e della presa di corrente/linea, l'apparecchiatura deve essere collegata attraverso un'installazione elettrica fissa direttamente senza utilizzare la spina e la presa di corrente/linea.

Se l'apparecchio è dotato di cavo di alimentazione e spina:

eseguire il collegamento elettrico dell'apparecchio collegandolo ad una presa con messa a terra.

4.3 Collegamento al gas

Avvertenze generali

- Qualora le operazioni di installazione, riparazione o collegamento vengano effettuate da persone o tecnici non autorizzati, non certificati o non qualificati, sussiste il rischio di esplosione, incendio e intossicazione.
- Prima di mettere il prodotto in posizione, accertarsi delle condizioni di distribuzione locali (tipo e pressione del gas) e che l'impostazione del gas del prodotto sia conforme a tali condizioni. Le condizioni e i valori di regolazione del gas del prodotto sono informazioni riportate sulle etichette (o sulla targhetta).

- Se il codice del paese non è riportato sull'etichetta, attenersi alle istruzioni tecniche locali per il collegamento e la conversione del gas.
- Il prodotto può essere collegato all'impianto di alimentazione del gas unicamente da una persona o da un tecnico autorizzato/certificato/qualificato.
- Il produttore non sarà ritenuto responsabile per gli eventuali danni derivanti da procedure eseguite da persone o tecnici non autorizzati/non certificati/non qualificati.
- Prima di dare avvio a qualsiasi intervento sull'impianto a gas, scollegare l'alimentazione del gas. Rischio di esplosione!
- Se si desidera utilizzare il prodotto in un secondo momento con un altro tipo di gas, sarà necessario rivolgersi a una persona o un tecnico autorizzato/certificato/qualificato per la relativa procedura di conversione.
- Accertarsi che il collegamento al gas venga verificato in modo accurato dopo ogni utilizzo. Il produttore non può essere ritenuto responsabile per eventuali danni dovuti a perdite di gas che possono verificarsi a seguito di un allacciamento o di una trasformazione del gas effettuati da persone non autorizzate o non in possesso di licenza.

Rischi di incendio:

- Qualora il collegamento non venga eseguito in linea con le istruzioni riportate qui di seguito, sussiste il rischio di perdite di gas e di incendio. La nostra azienda non potrà essere ritenuta responsabile per gli eventuali danni che ne derivano.
- L'allacciamento al gas deve essere effettuato esclusivamente da un tecnico o da una persona autorizzata/certificata/qualificata.
- Accertarsi che il tubo flessibile del gas da utilizzare per il collegamento al gas sia conforme alle normative locali in materia.
- Il tubo flessibile del gas deve essere collegato in modo da non entrare in contatto con le parti mobili e le superfici calde (indicate nelle figure sottostanti) che lo cir-

condano. Sarà altresì necessario prestare attenzione per evitare che resti impigliato quando le parti mobili sono in movimento. (ad esempio, cassetti). Non dovrà inoltre essere collocato in spazi in cui potrebbe essere schiacciato.

- Una volta completato il collegamento al gas, non spostare il prodotto. Se viene spostato, può esserci il rischio di perdite di gas.
- Per il collegamento e la conversione del gas è necessario servirsi di una chiave.

Scelta del lato di allacciamento del gas

- Il tubo del gas deve essere collegato effettuando giri ad ampio raggio per evitare la possibilità di rottura e piegatura durante il collegamento.
- Il tubo del gas non deve essere schiacciato, piegato, pizzicato, toccato da spigoli vivi o entrare in contatto con le parti calde del prodotto e con le pentole sul prodotto. Il danneggiamento del tubo del gas può comportare un rischio di esplosione!
- Il tubo del gas non deve entrare in contatto con parti che possono raggiungere una temperatura di 70°C superiore alla temperatura ambiente.

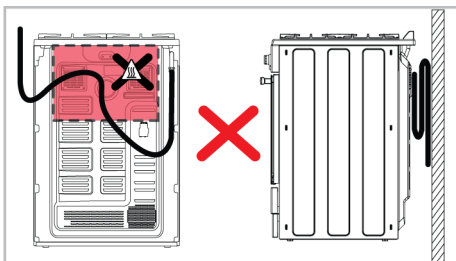
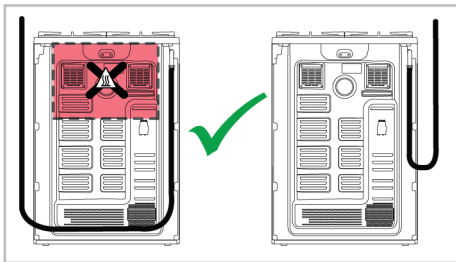

- Prima dell'allacciamento al gas, accertarsi che l'alimentazione principale del gas e l'uscita del tubo del gas del prodotto da collegare al gas si trovino sullo stesso lato.

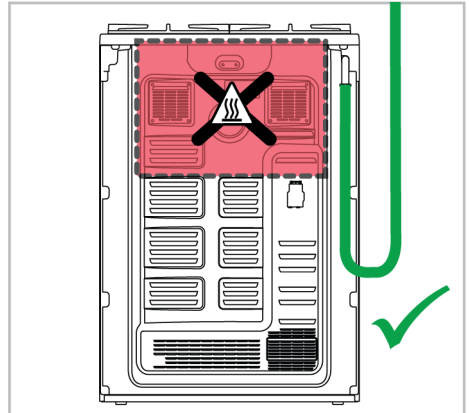

- Se l'uscita del tubo del gas e l'alimentazione del gas non sono rivolte verso lo stesso lato, accertarsi che il tubo non attraversi la zona calda durante l'operazione di collegamento.

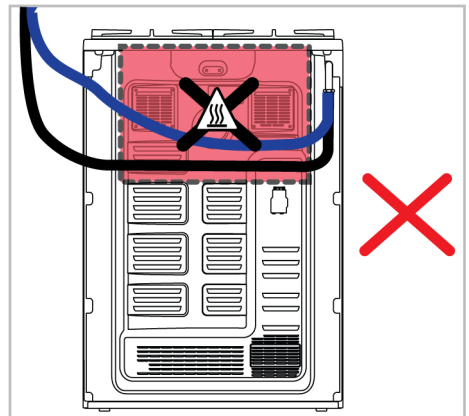

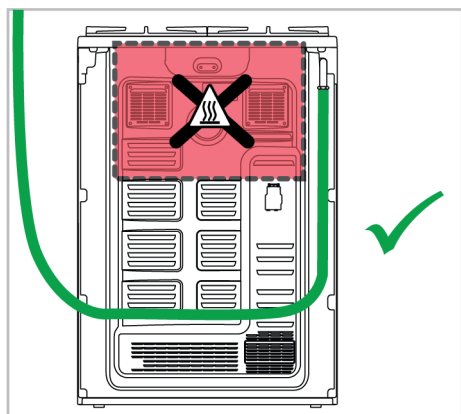
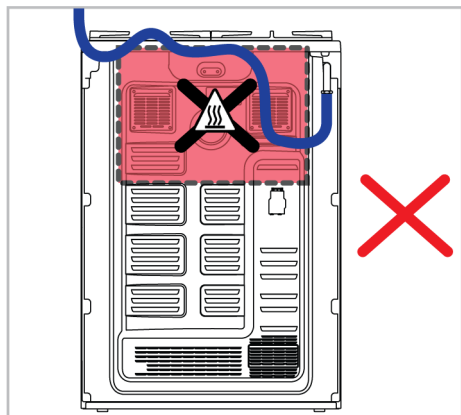

Parti per il collegamento del gas

Indichiamo qui di seguito le parti e gli strumenti visivi necessari per la connessione del gas. A seconda del modello, queste parti potrebbero non essere fornite in dotazione con il prodotto. I raccordi del gas da utilizzare possono variare a seconda del tipo di gas e delle normative nazionali.

Guarnizione di tenuta:



Raccordo EN 10226 R1/2" :



Raccordo per gas liquido (G30,G31) :



Raccordo di uscita del gas:



Blind plug :



Realizzazione del collegamento al gas - GN

- L'impianto a gas naturale deve essere preparato in modo adeguato per il montaggio prima di procedere all'installazione del prodotto. All'uscita dell'impianto del gas da collegare al prodotto deve essere presente una valvola per il gas naturale.
- Accertarsi che la valvola del gas naturale sia facilmente accessibile.
- Collegare il prodotto all'impianto del gas naturale della propria abitazione usando un tubo flessibile per il gas conforme agli standard locali.
- Per il collegamento al gas sarà necessario servirsi di una nuova guarnizione di tenuta.
- L'alimentazione del gas dovrà essere collegata tramite un tubo del gas o un tubo flessibile di sicurezza per il gas con raccordi filettati a entrambe le estremità.

EN ISO 228 Attacco di tipo G1/2

1. Inserire la nuova guarnizione di tenuta nel tubo flessibile/tubo di sicurezza per il gas. Assicurarsi che la guarnizione sia serrata correttamente.
2. Fissare il raccordo del gas all'apparecchiatura servendosi di una chiave da 22 mm e inserire il raccordo nel raccordo con una chiave da 24 mm.

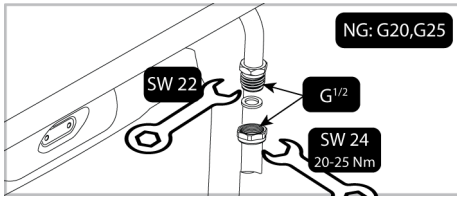

3. Successivamente all'allacciamento sarà necessario verificare che non vi siano perdite nella parte di collegamento.

EN 10226 Attacco tipo R1/2

1. Posizionare la nuova guarnizione nel raccordo e verificarne il corretto inserimento.
2. Tenendo fissa l'uscita di collegamento al gas del prodotto con una chiave 22, collegare l'elemento di interconnessione all'uscita del gas del prodotto con una chiave 24 e serrare saldamente.

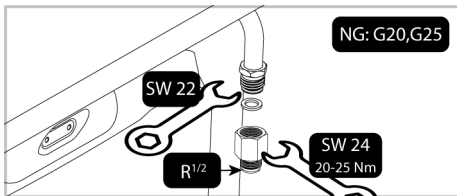

3. Inserire la nuova guarnizione di tenuta nel tubo flessibile/tubo di sicurezza per il gas. Assicurarsi che la guarnizione sia serrata correttamente.
4. Collegare la parte filettata del tubo di sicurezza del gas all'interconnettore usando la chiave da 24 mm. Quindi, serrare saldamente, tenendo l'interconnettore in posizione con la chiave da 24 mm.

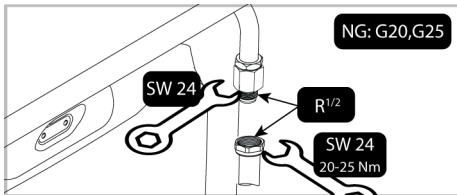

5. Successivamente all'allacciamento sarà necessario verificare che non vi siano perdite nella parte di collegamento.

Realizzazione del collegamento al gas - GPL

- Il prodotto dovrà essere collegato in modo tale da essere vicino all'attacco del gas per evitare perdite di gas.
- Prima di effettuare l'allacciamento al gas, dotarsi di un tubo flessibile del gas in plastica e di una fascetta di montaggio adeguata. Il diametro interno del tubo di plastica per gas deve essere di 10 mm e la lunghezza non deve superare i 150 cm. Il tubo di plastica deve essere a prova di perdite e deve risultare ispezionabile.
- Gli apparecchi e gli impianti a gas devono essere controllati a intervalli regolari per verificarne il corretto funzionamento. Il regolatore, il tubo flessibile e la relativa fascetta dovranno essere controllati a intervalli regolari e sostituiti entro i termini consigliati dal produttore o quando si rende necessario.
- Per il collegamento al gas sarà necessario servirsi di una nuova guarnizione di tenuta.
- L'allacciamento al gas deve essere effettuato tramite un tubo flessibile del gas o un collegamento fisso.

Connessione con tubo del gas bloccato (senza filettatura)

1. Posizionare la nuova guarnizione nel raccordo per il gas liquido e verificarne il corretto inserimento.
2. Fissare l'uscita di collegamento al gas del prodotto con una chiave da 22 mm, collegare il raccordo all'uscita del gas del prodotto con una chiave da 24 mm e serrare saldamente.

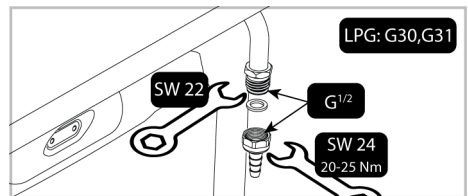

3. Installare la fascetta di montaggio su un'estremità del tubo del gas. Ammorbidire l'estremità del tubo del gas a cui è stata fissata la fascetta mettendola in acqua bollente per un minuto.
4. Inserire il tubo del gas ammorbidito fino in fondo nel raccordo. Serrare saldamente il morsetto con un cacciavite.

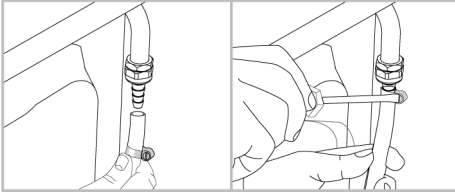

5. Successivamente all'allacciamento sarà necessario verificare che non vi siano perdite nella parte di collegamento.

Controllo delle perdite nel punto di connessione

- Accertarsi che tutte le manopole del prodotto siano spente. Accertarsi che l'alimentazione del gas sia aperta. Preparare una schiuma saponata e applicarla sul punto di connessione del tubo per effettuare un controllo delle perdite di gas.
- Qualora vi sia una perdita di gas, la parte saponata produce schiuma. In questo caso, ispezionare nuovamente il collegamento al gas.
- Al posto del sapone, sarà possibile usare gli spray disponibili in commercio per il controllo delle fughe di gas.
- In caso di fuga di gas, chiudere l'alimentazione del gas e ventilare la stanza.
- Non utilizzare mai un fiammifero o un accendino per effettuare il controllo delle perdite di gas.

4.4 Posizionamento del prodotto

1. Spingere il prodotto verso la parete della cucina.
2. Fissare la catena di sicurezza collegata al prodotto sul muro.
3. Regolare il piedino del forno

Regolare il piedino del forno

Le vibrazioni durante l'uso possono causare lo spostamento delle pentole. Questa situazione pericolosa può essere evitata se il prodotto è livellato ed equilibrato.

Per la propria sicurezza, assicurarsi che il prodotto sia a livello regolando i quattro piedini nella parte inferiore ruotandoli a sinistra o a destra e allineandoli al piano di lavoro.

Controllo finale

1. Ricollegare il prodotto alla rete.
2. Verificare le funzioni elettriche.
3. Aprire l'alimentazione a gas.
4. Controllare se i collegamenti del gas sono fissati saldamente e se ci sono perdite.
5. Accendere i bruciatori e verificare l'aspetto della fiamma.



La fiamma deve essere blu e avere una forma regolare. Se la fiamma è giallastra, controllare se lo spartifiamma del bruciatore è ben fissato oppure pulire il bruciatore.

4.5 Conversione del gas

Avvertenze generali

- Prima di dare avvio qualsiasi tipo di intervento sull'impianto a gas, scollegare l'alimentazione principale del gas. Rischio di esplosione!
- Sarà necessario sostituire tutti gli iniettori del gas ed eseguire la regolazione della combustione dei rubinetti del gas in posizione di riposo per rendere il prodotto adatto all'uso con un altro gas.
- Dopo aver modificato il tipo di gas, l'etichetta del nuovo tipo di gas sulla confezione di ricambio dovrà essere applicata sull'etichetta attuale già presente sulla parete posteriore del prodotto.
- Il tipo di gas convertibile e le categorie di gas della vostra apparecchiatura per paese sono informazioni indicate nella sezione "Categorie/tipi/pressione del gas del

paese". Verificare nella tabella i tipi di gas che è possibile convertire nella propria zona. Non sarà possibile convertire in tipi di gas non specificati in questa tabella.

- L'iniettore di ricambio adatto al tipo di gas che si desidera convertire potrebbe non essere fornito con il prodotto. Sarà possibile acquistare gli iniettori presso il servizio di assistenza autorizzato o presso il punto vendita del prodotto.
- Per i valori degli iniettori e per le tipologie di gas da utilizzare per i bruciatori rimandiamo alla fine della sezione. Effettuare il collegamento del tipo di gas da convertire come descritto nella sezione collegamento gas.

Parti per la conversione del gas

Indichiamo qui di seguito le parti e gli strumenti necessari per la conversione del gas. A seconda del modello, queste parti potrebbero non essere fornite in dotazione con il prodotto.

Ugello di bypass:

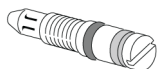

Ugello iniettore bruciatore:



Sostituzione dell'iniettore per i bruciatori

1. Portare tutte le manopole di controllo in posizione off sul pannello di controllo.
2. Chiudere l'alimentazione del gas.
3. Rimuovere i supporti per la pentola, lo spargifiamma e il pezzo dei bruciatori del piano cottura.
4. Rimuovere gli iniettori del gas ruotando in senso antiorario. (chiave 7)

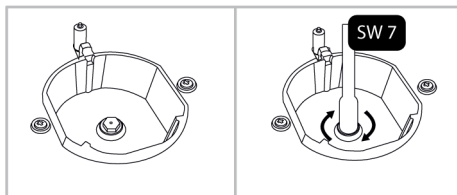

5. Se il prodotto è dotato di un bruciatore wok con un iniettore a entrata laterale, rimuovere l'iniettore usando una chiave numero 7.

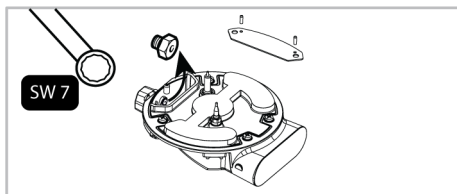

i Su alcuni fornelli l'iniettore è coperto da un pezzo di metallo. Sarà necessario rimuovere questo coperchio metallico per procedere alla sostituzione dell'iniettore.

6. Installare i nuovi iniettori di gas. (Coppia di serraggio 4 Nm)
7. Verificare tutti i collegamenti per accertarsi che siano installati in modo sicuro e protetto al tempo stesso.

i Gli iniettori nuovi hanno la loro posizione segnata sulla confezione o in alternativa sarà possibile fare riferimento alla tabella degli iniettori.

8. Dopo aver eseguito il collegamento è necessario controllare la tenuta degli iniettori.

i A meno che non vi sia una condizione anomala, non tentare di rimuovere i rubinetti del bruciatore a gas. È necessario chiamare un agente dell'assistenza o un tecnico autorizzato con licenza se è necessario cambiare i rubinetti.

Impostazione portata gas ridotta per rubinetti piano cottura

1. Accendere il bruciatore da regolare e ruotare la manopola in posizione ridotta.
2. Togliere la manopola del rubinetto del gas.
3. Utilizzare un cacciavite di dimensioni adeguate per regolare la vite di regolazione della portata.
4. Per il GPL (Butano - Propano) ruotare la vite in senso orario. Per il gas naturale girare una volta la vite in senso antiorario.
 - ⇒ La lunghezza normale di una fiamma diritta in posizione ridotta dovrebbe essere di 6-7 mm.
5. Se la fiamma è più alta della posizione desiderata, ruotare la vite in senso orario. Se è più piccola girare in senso antiorario.
6. Per l'ultimo controllo portare il bruciatore sia in posizione di fiamma alta che ridotta e verificare se la fiamma è accesa o spenta.
7. A seconda della tipologia di rubinetto del gas utilizzato nel proprio elettrodomestico, la posizione della vite di regolazione può variare.

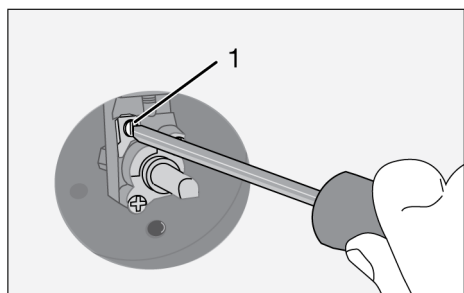

1 Vite di regolazione della portata

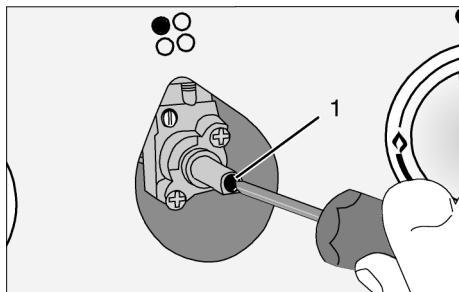

1 Vite di regolazione della portata

Sostituzione dell'iniettore per la griglia

1. Portare tutte le manopole di controllo in posizione off sul pannello di controllo.
2. Chiudere l'alimentazione del gas.
3. Aprire lo sportello anteriore.
4. Svitare la vite del bruciatore della griglia.
5. Tirare leggermente il bruciatore della griglia (1) per sollevarlo con i suoi collegamenti sul lato posteriore collegato.
6. Svitare l'iniettore ruotandolo in senso antiorario.
7. Posizionare un nuovo iniettore.



- 1 Bruciatore per griglia
- 2 Porta iniettore
- 3 Ugello iniettore

Sostituzione dell'iniettore per il forno

1. Ruota tutte le manopole di controllo in posizione Off sul pannello di controllo.
2. Interrompere l'alimentazione del gas.
3. Rimuovere le viti mostrate di seguito sulla parete posteriore.

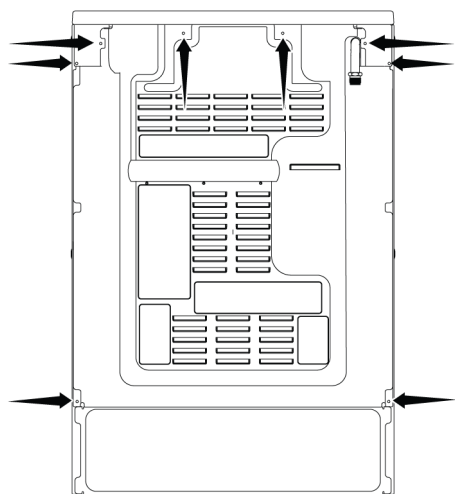

- 4. Rimuovere la parete posteriore.
- 5. Rimuovere le 2 viti (2) situate sul supporto dell'iniettore (1).

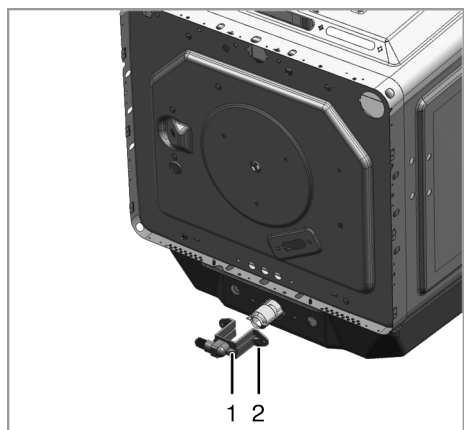

1 Supporto per iniettori
2 Vite

- 6. Rimuovere il supporto dell'iniettore.
- 7. Rimuovere l'iniettore nel supporto dell'iniettore ruotandolo in senso antiorario.
- 8. Installare il nuovo iniettore di gas.

Regolazione portata ridotta per il forno a gas

Per il corretto funzionamento del forno è estremamente importante ricontrollare la regolazione del by-pass. Per garantire la massima sicurezza all'utente queste operazioni devono essere eseguite con attenzione.

- 1. Accendere il bruciatore da regolare e ruotare la manopola sulla posizione di fiamma alta.
- 2. Chiudere la porta del forno e attendere 10-15 minuti finché il forno non sarà pronto per la regolazione.
- 3. Estrarre la manopola
- 4. Dopo 15 minuti regolare il forno sulla posizione di fiamma più bassa.

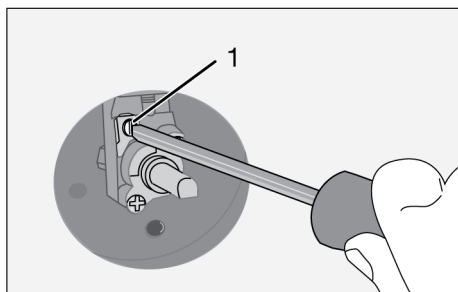

- 5. Regolare la lunghezza della fiamma tra 2 e 3 mm agendo sulla vite (1) del rubinetto del forno. Girando in senso orario la fiamma si abbassa, girando in senso antiorario la fiamma aumenta.

i Se non è possibile impostare la portata del gas del forno rimuovendo la manopola, rimuovere le parti necessarie del forno (pannello di controllo, piastra del bruciatore, ecc.) e quindi impostare la portata del gas del forno.

i Se la temperatura del forno aumenta eccessivamente, spegnere il forno e chiamare il servizio di assistenza autorizzato per far riparare il termostato del forno.

Regola il fuoco all'altezza ottimale come in figura ruotando la vite 1 sul rubinetto del gas del forno con un cacciavite. Ruotando in senso orario si aumenterà l'altezza del fuoco, mentre ruotando in senso antiorario si ridurrà l'altezza del fuoco.

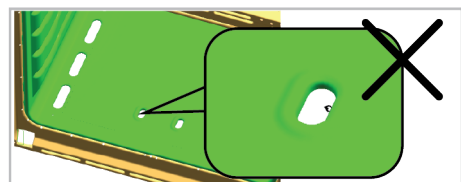
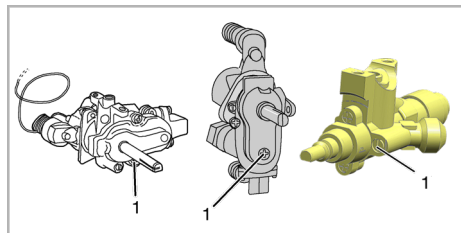

Se l'altezza del fuoco è troppo corta,
* La temperatura interna del forno potrebbe essere troppo bassa, pertanto le prestazioni di cottura potrebbero risentirne negativamente.

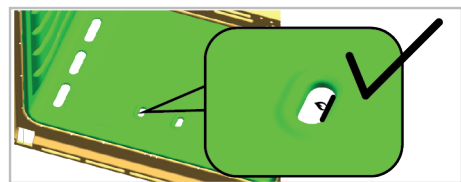

L'altezza di fuoco ideale garantisce le migliori prestazioni.



Se l'altezza del fuoco è troppo alta,
* La temperatura interna del forno potrebbe essere troppo alta, pertanto le prestazioni di cottura potrebbero risentirne negativamente.



Dopo aver regolato l'altezza della fiamma, aprite e chiudete la porta del forno per un paio di volte e fate attenzione che la fiamma del forno non si spenga.

Reinstallare il pulsante dopo aver impostato la lunghezza della fiamma.

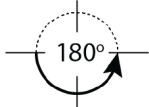
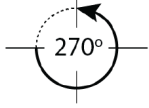
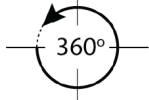
Gas naturale in butano/ propano (GPL)	Butano/propano (GPL) in gas naturale G20 20 mbar G25 25 mbar G25.3 25 mbar
Stringere la vite ruotandola in senso orario fino alla fine.	Allentare la vite 180° circa 
Gas naturale in butano/ propano (GPL)	Butano/propano (GPL) in gas naturale G20 10 mbar G20 13 mbar
Stringere la vite ruotandola in senso orario fino alla fine.	Allentare la vite 270° circa 
Gas naturale in butano/ propano (GPL)	Butano/propano (GPL) in gas naturale G2 350 13 mbar
Stringere la vite ruotandola in senso orario fino alla fine.	Allentare la vite 360° circa 



La regolazione del fuoco ridotto (minimo) può variare a seconda del prodotto, del bruciatore e del tipo di gas. Assicuratevi che l'altezza del fuoco corrisponda alla figura precedente.



Quando si cambia il tipo di gas regolato del prodotto, deve essere cambiata anche l'etichetta che indica il tipo di gas regolato.

Controllo perdite iniettori

Prima di effettuare la conversione sul prodotto, assicurarsi che tutte le manopole di controllo siano spente. Dopo la corretta conversione degli iniettori, ogni iniettore deve essere controllato per una eventuale perdita di gas.

1. Assicurarsi che il gas alimenti il prodotto, mantenere però tutte le manopole di controllo spente.
2. Ogni foro dell'iniettore deve essere bloccato con un dito che applica una forza ragionevole per fermare la perdita di gas quando la corrispondente manopola di controllo è accesa e tenuta in posizione depressa, per permettere al gas di raggiungere l'iniettore.

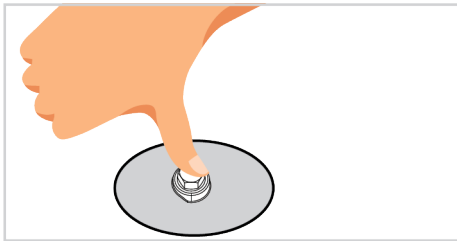

3. Applicare acqua saponata all'attacco dell'iniettore con un piccolo pennello, in caso di perdita di gas all'attacco dell'iniettore l'acqua saponata inizierà a fare delle piccole bolle. In questo caso,

serrare l'iniettore con una forza ragionevole e ripetere ancora una volta il processo della fase 3.

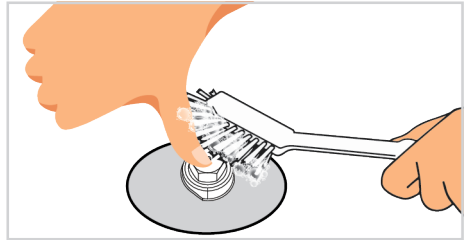

4. Se la schiuma continua a persistere, è necessario spegnere immediatamente l'alimentazione di gas al prodotto e chiamare un agente del servizio assistenza autorizzato o un tecnico con licenza. Non utilizzare il prodotto fino a quando il servizio di assistenza autorizzato non è intervenuto su di esso.

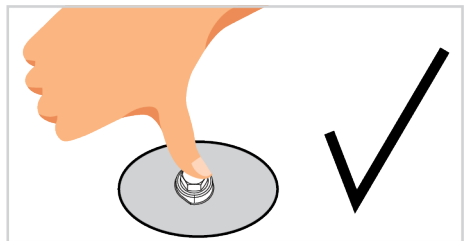
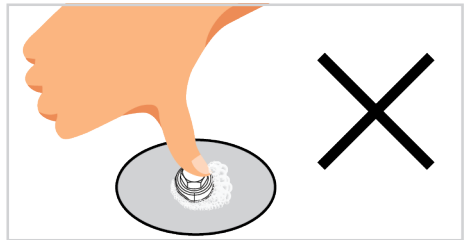

5 Primo utilizzo

Prima di iniziare ad utilizzare il prodotto, si raccomanda di procedere come segue e indicato nelle seguenti sezioni.

5.1 Pulizia iniziale

1. Rimuovere tutti i materiali dell'imballaggio.
2. Rimuovere dal forno tutti gli accessori forniti e presenti all'interno del prodotto.
3. Far funzionare il prodotto per 30 minuti e poi spegnerlo. In questo modo, i residui e gli strati che potrebbero essere rimasti nel forno durante la sua fabbricazione vengono bruciati e puliti.
4. Attendere il completamento del raffreddamento.
5. Pulire le superfici del prodotto con un panno o una spugna umida e asciugare con un panno.

Prima di utilizzare gli accessori:

Pulire gli accessori che saranno stati rimossi dal forno con acqua detergente e una spugna morbida.

AVVISO: Alcuni detersivi o agenti detersivi potrebbero danneggiare la superficie. Non utilizzare detersivi abrasivi, polveri detersivi, creme detersivi o oggetti appuntiti durante la pulizia.

6 Come utilizzare il piano cottura

6.1 Informazioni generiche sull'uso del piano cottura

Avvertenze generali

- Posizionare le pentole in modo che i manici non siano sopra i bruciatori, per evitare che si surriscaldino.
- Non utilizzare pentole e padelle sbilanciate e facilmente inclinabili sul piano cottura.

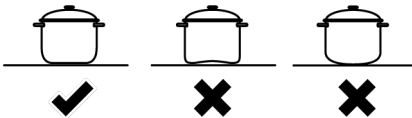

- Non riscaldare pentole e padelle vuote. Le pentole e l'apparecchio potrebbero danneggiarsi.
- Non accendere i bruciatori senza che vi siano sopra pentole o padelle.
- Spegnerle sempre i bruciatori del piano cottura dopo ogni utilizzo.
- Se si utilizza il piano cottura senza pentole o padelle, si danneggerà l'apparecchio. Spegnerle sempre i bruciatori dopo ogni utilizzo.
- Mettere una quantità sufficiente di cibo in pentole e padelle. In questo modo si può evitare che il cibo fuoriesca dalle pentole e non sarà necessario pulire inutilmente.

AVVISO: Durante il primo utilizzo, il fumo e l'odore potrebbero risalire per diverse ore. Questo è normale e si necessita solo di una buona ventilazione per rimuoverli. Evitare di inalare direttamente il fumo e gli odori emanati.

- Non posizionare i coperchi delle pentole e delle padelle su bruciatori o zone cottura.
- Posizionate le pentole centrandole sui bruciatori/zone cottura. Se si desidera posizionare una pentola su un bruciatore/zona cottura diversa, non farla scorrere verso il bruciatore desiderato, ma sollevarla prima e poi metterla sull'altro bruciatore.
- Le dimensioni delle pentole/padelle devono corrispondere alle dimensioni della fiamma. Posizionare le fiamme del gas in modo che non sporgano dalla base delle pentole/padelle e posizzionarle sul supporto per le pentole centrandole. Non utilizzare padelle/pentole grandi per coprire più di un fornello.

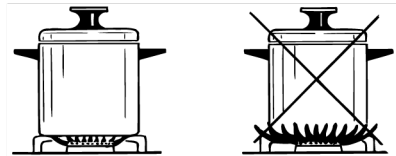

Dimensioni consigliate per pentole e padelle

Tipo di bruciatore piano cottura	Diametro pentola - cm
Bruciatore ausiliario	12 - 18
Bruciatore normale	18 - 20
Bruciatore rapido - Bruciatore wok	22 - 24

Non utilizzare pentole/padelle che superano le dimensioni sopra indicate. L'uso di pentole/padelle più grandi di quelle specificate potrebbe causare l'avvelenamento da monossido di carbonio e il surriscaldamento delle superfici vicine e delle manopole. Inoltre, se la superficie di cottura del prodotto è in vetro, si verificherà un surriscaldamento su tale superficie e il prodotto verrà danneggiato. L'uso di pentole/padelle più piccole potrebbe causare ustioni dovute alle fiamme.

6.2 Funzionamento dei piani cottura

Manopola di controllo del bruciatore a gas

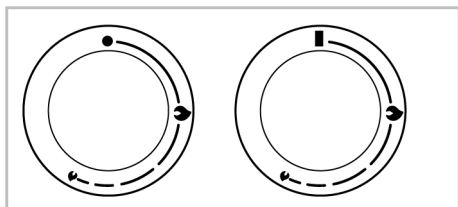

- ■ Posizione Off
- 🔥 Fiamma piccola: Potenza del gas minore
- 🔥 Fiamma grande: Potenza del gas maggiore

È possibile utilizzare il piano cottura con le manopole di controllo dei fornelli. Ogni manopola agisce sul rispettivo bruciatore. Dai simboli presenti sul pannello comandi è possibile dedurre a quale bruciatore si riferisce.

Quando è spento (posizione superiore), il bruciatore non è alimentato con gas. Dopo aver acceso il bruciatore è possibile cucinare impostando i livelli del gas sulla manopola. Impostare la potenza di cottura desiderata allineando la manopola al rispettivo simbolo.

Accendere i bruciatori a gas

- ✓ I bruciatori a gas vengono accesi con i pulsanti di accensione.
1. Premere sulla manopola del bruciatore.

2. Premendo sulla manopola, ruotarla in senso orario fino al simbolo della fiamma grande.
3. Premere il pulsante di accensione e quindi rilasciarlo. Ripetere l'azione fino a che non viene acceso il gas.
4. La fiamma che si vede indica che il gas è stato acceso.
5. Dopo l'accensione iniziale, tenere premuta la manopola per 3-5 secondi.
6. Regolare il livello di potenza desiderato.

Spegnere i bruciatori a gas.

Portare la manopola del bruciatore in posizione off (superiore).

i Se le fiamme del bruciatore si spengono inavvertitamente, chiudere la manopola di controllo del bruciatore. Non tentare di riaccendere il bruciatore per almeno 1 minuto.

Meccanismo di sicurezza per l'interruzione del gas

Come precauzione contro lo scoppio dovuto a troppo pieno dei bruciatori superiori, un meccanismo di sicurezza entra in funzione e interrompe immediatamente il gas.

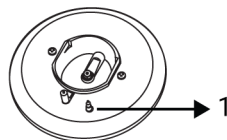

1 Sistema di sicurezza di spegnimento del gas

Per attivare il meccanismo di sicurezza di blocco del gas, tenere premuta la manopola di controllo per altri 3-5 secondi dopo aver acceso il fornello.

i Rilasciare la manopola se il bruciatore non si accende entro 15 secondi. Attendere almeno 1 minuto prima di riprovare. C'è rischio di accumulo di gas e di esplosione!

7 Utilizzo del forno

7.1 Informazioni generali sull'uso del forno

Ventola di raffreddamento Varia a seconda del modello di forno. Potrebbe non essere disponibile sul proprio prodotto.

Il prodotto è dotato di una ventola di raffreddamento. La ventola di raffreddamento si attiva automaticamente quando necessario e raffredda sia la parte anteriore del prodotto che i mobili. Viene automaticamente disattivata al termine del processo di raffreddamento. Dallo sportello del forno esce aria calda. Non coprire assolutamente queste aperture di ventilazione. In caso contrario, il forno potrebbe surriscaldarsi. La ventola di raffreddamento sarà attiva sia durante il funzionamento del forno sia dopo lo spegnimento dello stesso (circa 20-30 minuti). Se si cucina programmando il timer del forno, alla fine del tempo di cottura, la ventola di raffreddamento si spegne con tutte le funzioni. Il tempo di funzionamento della ventola di raffreddamento non può essere determinato dall'utente. Si accende e si spegne automaticamente. Questo non è un errore.

Illuminazione del forno

È possibile accendere la luce del forno premendo il pulsante della lampada. Premere nuovamente il pulsante della lampada per spegnerla.

7.2 Utilizzo del forno a gas

Manopola di controllo del forno

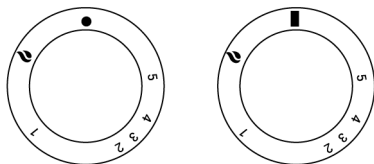

■ Posizione di spegnimento

1-5 Livelli del gas del forno

🔥 Grill a gas

Puoi controllare il tuo forno con la manopola di controllo del forno. In posizione off (in alto), non viene fornito gas al forno. Dopo aver acceso il fornello del forno, è possibile cuocere regolando i livelli del gas sulla manopola.

Livello del gas	Temperatura (°C)
1	170
2	180
3	200
4	230
5	270

Pulsante di accensione

Viene utilizzato per accendere il forno. In caso di interruzione di corrente, il pulsante di accensione non funziona.

È inoltre possibile accendere i bruciatori del piano cottura con questo pulsante.

Pulsante lampada

Puoi accendere e spegnere la lampada del forno con il pulsante della lampada. In caso di interruzione di corrente, la lampada e il pulsante della lampada non funzionano.



Il prodotto è dotato di una valvola di sicurezza. Quando la fiamma si spegne, l'alimentazione del gas viene automaticamente interrotta. Ciò impedisce l'accumulo di gas incomibusto.

Accensione del forno a gas

✓ Il forno a gas si accende con il pulsante di accensione.

1. Aprire la porta del forno.
2. Tieni premuta la manopola di controllo del forno a gas e ruotala **antiorario**.
3. Premere il pulsante di accensione e rilasciarlo nuovamente.
4. Tenere premuta la manopola di controllo del forno a gas per 3-5 secondi.

⇒ Ripetere la procedura fino all'accensione del gas rilasciato.

5. Tenere premuta la manopola di controllo del forno a gas per altri 3-5 secondi.
6. Selezionare la potenza di cottura/il livello di gas desiderati.
7. In assenza di elettricità, accendere il bruciatore del forno con l'accendigas dal foro di controllo dell'accensione.

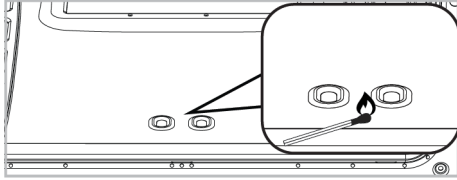

Spegnimento del forno a gas

Ruotare la manopola di controllo del forno a gas in posizione off (superiore).



Non tentare di accendere il gas per più di 15 secondi. Se il bruciatore non si accende entro 15 secondi, spegnere la manopola e attendere 1 minuto. Aerare la stanza prima di tentare nuovamente di accendere il bruciatore. C'è il rischio di compressione ed esplosione del gas!

Funzionamento del grill a gas

• **Durante la cottura alla griglia, chiudere lo sportello del forno. Poiché lo sportello sarà aperto durante la cottura alla griglia, le superfici calde possono causare ustioni! Tenere i bambini lontano dal forno.**

- ✓ La griglia a gas si accende con il pulsante di accensione.
1. Aprire la porta del forno.
 2. Tieni premuta la manopola e ruotala **senso orario** al simbolo della griglia.

3. Premere e rilasciare il pulsante di accensione.
4. Ripetere la procedura fino all'accensione del gas.
5. Tieni premuta la manopola per altri 3-5 secondi.
6. Assicurarsi che la griglia sia accesa.
7. In assenza di elettricità, accendere il bruciatore della griglia con l'accendigas dal foro di controllo dell'accensione.

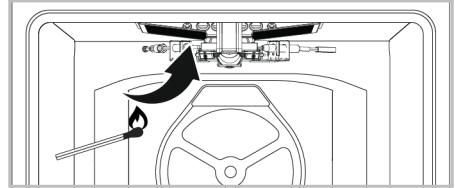

Spegnimento del grill a gas

1. Ruotare la manopola di controllo del forno in posizione off (in alto).



Gli alimenti non adatti alla cottura alla griglia rappresentano un pericolo di incendio. Grigliate solo alimenti adatti a grigliare a fuoco intenso. Inoltre, non posizionare il cibo troppo indietro sulla griglia. Questa è la zona più calda e i cibi grassi possono prendere fuoco.



C'è il rischio di compressione ed esplosione del gas!
Non tentare di accendere il gas per più di 15 secondi. Se il bruciatore non si accende entro 15 secondi, spegnere la manopola e attendere 1 minuto. Aerare la stanza prima di tentare nuovamente di accendere il bruciatore. C'è il rischio di compressione ed esplosione del gas!

8 Informazioni generali sulla cottura

In questa sezione è possibile trovare consigli su come preparare e cucinare gli alimenti.

Tale sezione descrive anche alcuni degli alimenti testati dal produttore e le impostazioni più appropriate per questi alimenti.

Sono inoltre indicate le impostazioni del forno e gli accessori appropriati per questi alimenti.

8.1 Avvertenze generiche sulla cottura nel forno

- All'apertura dello sportello del forno durante o dopo la cottura potrebbe fuoriuscire vapore caldo. Il vapore potrebbe provocare bruciature a mani, viso e/o occhi. Quando si apre lo sportello del forno, stare lontano.
- Il vapore intenso generato durante la cottura potrebbe formare delle gocce d'acqua condensata all'interno e all'esterno del forno e sulle parti superiori del mobile a causa della differenza di temperatura. Si tratta di un evento normale e fisico.
- I valori di temperatura e tempo di cottura indicati per i cibi potrebbero variare a seconda della ricetta e della quantità. Per questo motivo, tali valori sono indicati come intervalli.
- Prima di iniziare la cottura, togliere sempre dal forno gli accessori inutilizzati. Gli accessori che rimangono nel forno potrebbero impedire la cottura dei cibi ai valori corretti.
- Per i cibi che saranno cucinati secondo la propria ricetta, fare riferimento a cibi simili indicati nelle tabelle di cottura.
- L'utilizzo degli accessori in dotazione garantisce le migliori prestazioni di cottura. Osservare sempre le avvertenze e le informazioni fornite dal produttore per le pentole esterne che si utilizzeranno.
- Tagliare la carta oleata che si userà per la cottura in dimensioni adeguate al contenitore da utilizzare. Le carte oleate che traboccano dal contenitore potrebbero creare un rischio di ustioni e influire sulla qualità della cottura. Utilizzare la carta oleata nell'intervallo di temperatura specificato.
- Per una buona prestazione di cottura, collocare i cibi sul ripiano corretto consigliato. Non modificare la posizione del ripiano durante la cottura.

8.1.1 Pasticcini e alimenti da forno

Informazioni di carattere generale

- Per una buona cottura, si consiglia di utilizzare gli accessori del prodotto. Se si ha intenzione di utilizzare una pentola esterna, preferire pentole scure, anti-aderenti e resistenti al calore.
- Se sulla tabella di cottura si consiglia il preriscaldamento, assicurarsi di mettere il cibo nel forno dopo il preriscaldamento.
- Se si deve cucinare con le pentole sul grill a filo, posizionarle al centro del grill a filo, non vicino alla parete posteriore.
- Tutti i materiali utilizzati nella fabbricazione dei dolci devono essere freschi e a temperatura ambiente.
- Lo stato di cottura dei cibi potrebbe variare a seconda della quantità di cibo e delle dimensioni delle pentole.
- Gli stampi di metallo, ceramica e vetro prolungano il tempo di cottura e le superfici inferiori dei cibi da pasticceria non si dorano in modo uniforme.
- Se si usa la carta da forno, si può osservare una leggera rosolatura sulla superficie inferiore dei cibi. In questo caso, potrebbe essere necessario prolungare il periodo di cottura di circa 10 minuti.
- I valori indicati nelle tabelle di cottura sono determinati in base ai test effettuati nei nostri laboratori. I valori adatti al singolo caso potrebbero differire da questi valori.
- Mettere i propri alimenti sull'apposito ripiano consigliato nella tabella di cottura. Tenere presente che ripiano inferiore del forno è il ripiano 1.

Consigli per la cottura di torte

- Se la torta è troppo secca, aumentare la temperatura di circa 10 °C e diminuire il tempo di cottura.
- Se la torta è umida, utilizzare una piccola quantità di liquido o ridurre la temperatura di 10°C.
- Se la parte superiore della torta è bruciata, metterla su un ripiano inferiore, diminuire la temperatura e aumentare il tempo di cottura.

- Se l'interno della torta è ben cotto, ma l'esterno è appiccicoso, usare meno liquido, diminuire la temperatura e aumentare il tempo di cottura.

Suggerimenti per la pasticceria

- Se l'impasto è troppo secco, aumentare la temperatura di 10 °C e diminuire il tempo di cottura. Bagnare le sfoglie di pasta con un intingolo di latte, olio, uova e yogurt.
- Se l'impasto cuoce lentamente, assicurarsi che lo spessore preparato non trabocchi dal vassoio.

- Se l'impasto è dorato in superficie ma il fondo non è cotto, assicurarsi che la quantità di intingolo che userete non sia eccessiva sul fondo. Per una doratura uniforme, provare a spalmare l'intingolo equamente tra le sfoglie e l'impasto.
- Cuocere l'impasto nella posizione e alla temperatura specificata nella tabella di cottura. Se il fondo non è ancora abbastanza dorato, metterlo su un ripiano inferiore per un'ulteriore cottura.

Tabella di cottura per pasticcini e cibi da forno

Alimento	Accessorio da utilizzare	Posizione del ripiano	Livello del gas	Tempo di cottura (min) (approssimativ.)
Torta sul vassoio	Vassoio standard *	4	1	60 ... 70
Torta nello stampo	Stampo per torte su grill a filo **	3	1	60 ... 70
Torte di piccole dimensioni	Carta per muffin su griglia **	4	1	25 ... 35
Pan di Spagna	Stampo per dolci rotondo, diametro 26 cm con morsetto su grill a filo **	3	1	40 ... 50
Biscotti	Vassoio standard *	2	1	15 ... 20 Forno a gas / dopo 5-7 Grill a gas
Pasticceria	Vassoio standard *	3	1	40 ... 50
Panino rotondo	Vassoio standard *	3	1	25 ... 35
Pane integrale	Vassoio standard *	3	1	35 ... 45
Lasagne	Vassoio standard *	3	1	35 ... 45
Torta di mele	Stampo rotondo in metallo nero di 20 cm di diametro su grill a filo **	2	1	40 ... 50 Forno a gas / dopo 5-7 Grill a gas
Pizza	Vassoio standard *	3	1	20 ... 30

Preriscaldare tutti gli alimenti per 10 minuti a livello gas 5.

*Questi accessori potrebbe non essere inclusi nel prodotto.

**Questi accessori non sono inclusi nel prodotto. Sono accessori disponibili in commercio.

8.1.2 Carne, pesce e pollame

I punti chiave della cottura alla griglia

- Prima di cucinarli, il condimento con succo di limone e pepe aumenterà il risultato della cottura del pollo intero, del tacchino e dei grossi pezzi di carne.
- Per cuocere la carne disossata ci vogliono dai 15 ai 30 minuti in più rispetto alla cottura del filetto in padella.

- Si dovrebbero calcolare circa 4-5 minuti di tempo di cottura per centimetro di spessore della carne.
- Scaduto il tempo di cottura, lasciare la carne in forno per circa 10 minuti. Il succo della carne è meglio distribuito alla carne fritta e non esce quando la carne viene tagliata.
- Il pesce dovrebbe essere collocato su un ripiano di medio o basso livello in un piatto resistente al calore.

- Cuocere i piatti consigliati secondo la tabella di cottura con un solo vassoio.

Tabella di cottura per carne, pesce e pollame

IT

Alimento	Accessorio da utilizzare	Posizione del ripiano	Livello del gas	Tempo di cottura (min) (approssimativ.)
Bistecca (intera)/ Arrosto (1 kg)	Vassoio standard *	3	2	60 ... 90
Stinco di agnello (1,5-2 kg)	Vassoio standard *	3	2	100 ... 150
Pollo fritto (1,8-2 kg)	Vassoio standard *	3	2	70 ... 90
Turchia (5,5 kg)	Vassoio standard *	2	2	150 ... 200
Pesce	Vassoio standard *	3	2	25 ... 40

Preriscaldare tutti gli alimenti per 10 minuti a livello gas 5.

*Questi accessori potrebbe non essere inclusi nel prodotto.

**Questi accessori non sono inclusi nel prodotto. Sono accessori disponibili in commercio.

8.1.3 Grill

Quando vengono grigliati, la carne rossa, il pesce e la carne di pollame diventano rapidamente marroni, mantengono una bella crosta e non si asciugano. Carni di filetto, spiedini, salsicce e verdure succose (pomodori, cipolle, ecc.) sono particolarmente adatti per la cottura al grill.

Avvertenze generali

- Gli alimenti non adatti alla cottura al grill determinano un rischio di incendio. Grigliare solo cibi adatti alla cottura al grill. Inoltre, non mettere il cibo troppo in fondo (internamente) al grill. Questa è la zona più calda e i cibi grassi potrebbero prendere fuoco.
- Quando il tempo di preriscaldamento è di 5 minuti in modalità grill, saltare il preriscaldamento e non attendere che trascorra l'intero tempo di preriscaldamento.
- **Durante la cottura alla griglia, chiudere lo sportello del forno. Poiché lo sportello sarà aperto durante la cottura alla gri-**

glia, le superfici calde possono causare ustioni! Tenere i bambini lontano dal forno.

I punti chiave della cottura al grill

- Preparare alimenti di spessore e peso il più possibile simili fra loro.
- Posizionare i pezzi da grigliare sul grill a filo o sul vassoio del grill a filo distribuendoli senza superare le dimensioni del riscaldatore.
- A seconda dello spessore dei pezzi da grigliare, i tempi di cottura indicati in tabella potrebbero variare.
- Far scorrere il grill a filo o il vassoio del grill a filo nel forno fino al livello desiderato. Se si sta cucinando sul grill a filo, far scorrere il vassoio da forno sul ripiano inferiore per raccogliere gli oli. Il vassoio da forno che si intende far scorrere deve essere dimensionato in modo da coprire l'intera area del grill. Tale vassoio potrebbe non essere fornito con il prodotto. Per una facile pulizia mettere un po' d'acqua nel vassoio da forno.

Tabella per il grill

Alimento	Accessorio da utilizzare	Posizione del ripiano	Tempo di cottura (min) (approssimativ.)
Pesce	Grill a filo * Mettere un vassoio sul ripiano inferiore.	4	20 ... 25
Pezzi di pollo	Grill a filo * Mettere un vassoio sul ripiano inferiore.	4	25 ... 35
Polpette di carne (vitello) - 12 quantità	Grill a filo * Mettere un vassoio sul ripiano inferiore.	4	55 ... 65
Costoletta di agnello	Grill a filo * Mettere un vassoio sul ripiano inferiore.	4	20 ... 25
Bistecca - (cubetti di carne)	Grill a filo * Mettere un vassoio sul ripiano inferiore.	4	25 ... 30
Costoletta di vitello	Grill a filo * Mettere un vassoio sul ripiano inferiore.	4	25 ... 30

Alimento	Accessorio da utilizzare	Posizione del ripiano	Tempo di cottura (min) (approssimativ.)
Verdure gratinate	Grill a filo * Mettere un vassoio sul ripiano inferiore.	4	20 ... 30
Pane tostato	Grill a filo *	4	3 ... 5

Si consiglia di preriscaldare per 5 minuti tutti i cibi da grigliare.
Girare i pezzi di cibo dopo 1/2 del tempo totale di cottura al grill.

8.1.4 Alimenti di prova

Tabella di cottura per i pasti di prova

- Gli alimenti di questa tabella di cottura sono preparati secondo la norma EN 60350-1 per facilitare i test del prodotto effettuati per gli istituti di controllo.

Alimento	Accessorio da utilizzare	Posizione del ripiano	Livello del gas	Tempo di cottura (min) (approssimativ.)
Shortbread (biscotto dolce)	Vassoio standard *	4	1	40 ... 50
Torte di piccole dimensioni	Carta per muffin su griglia **	3	1	25 ... 35
Torta di mele	Stampo rotondo in metallo nero di 20 cm di diametro su grill a filo **	2	1	40 ... 50 Forno a gas / dopo 5-7 Grill a gas

Preriscaldare tutti gli alimenti per 10 minuti a livello gas 5.

*Questi accessori potrebbe non essere inclusi nel prodotto.

**Questi accessori non sono inclusi nel prodotto. Sono accessori disponibili in commercio.

Grill

Alimento	Accessorio da utilizzare	Posizione del ripiano	Tempo di cottura (min) (approssimativ.)
Polpette di carne (vitello) - 12 quantità	Grill a filo * Mettere un vassoio sul ripiano inferiore.	4	55 ... 65
Pane tostato	Grill a filo *	4	3 ... 5

Si consiglia di preriscaldare per 5 minuti tutti i cibi da grigliare.
Girare i pezzi di cibo dopo 1/2 del tempo totale di cottura al grill.

9 Manutenzione e pulizia

9.1 Informazioni generiche per la pulizia

Avvertenze generali

- Attendere che il prodotto si raffreddi prima di pulirlo. Le superfici calde potrebbero causare ustioni!
- Non applicare i detergenti direttamente sulle superfici calde. Questo potrebbe causare macchie permanenti.
- Questo prodotto deve essere accuratamente pulito e asciugato dopo ogni utilizzo. In questo modo, i residui di cibo saranno facilmente puliti e si eviterà che gli stessi si brucino quando il prodotto viene riutilizzato. In questo modo si riuscirà ad estendere la vita utile dell'apparecchio e si ridurranno le problematiche operative.
- Non utilizzare prodotti per la pulizia a vapore per la pulizia.

- Alcuni detergenti o agenti detergenti potrebbero danneggiare la superficie. I detergenti inadatti sono: candeggina, prodotti per la pulizia contenenti ammoniaca, acido o cloruro, prodotti per la pulizia a vapore, decalcificanti, smacchiatori e togli ruggine, prodotti per la pulizia abrasivi (detergenti in crema, polvere abrasiva, crema abrasiva, scrubber abrasivi e graffianti, filo, spugne, panni per la pulizia contenenti residui di sporco e detergenti).
- Dopo ogni utilizzo, non è necessario alcun materiale speciale per la pulizia. Pulire l'apparecchio con detersivo per piatti, acqua calda e un panno morbido o una spugna e asciugarlo con un panno asciutto.
- Assicurarsi di pulire completamente il liquido rimasto dopo la pulizia e di pulire immediatamente gli eventuali schizzi di cibo creati durante la cottura.
- Non lavare nessun componente dell'apparecchio in lavastoviglie se non diversamente indicato nel manuale dell'utente.
- La superficie inossidabile potrebbe cambiare colore nel tempo. Questo è normale. Dopo ogni utilizzo, pulire con un detergente adatto alla superficie inossidabile.
- Pulire con un panno morbido e sapone e un detergente liquido (anti-graffio) adatto alle superfici inox, avendo cura di strofinare in una sola direzione.
- Rimuove immediatamente le macchie di calcare, olio, amido, latte e proteine sulle superfici di vetro e inox senza aspettare. Le macchie potrebbero arrugginire dopo lunghi periodi di tempo.
- I detergenti spruzzati/applicati sulla superficie devono essere puliti immediatamente. I detergenti abrasivi lasciati sulla superficie causano lo sbiancamento della superficie.

Per i piani cottura:

- Lo sporco acido come il latte, il concentrato di pomodoro e l'olio potrebbero causare macchie permanenti sui fornelli e sui componenti delle zone di cottura, pulire i liquidi fuoriusciti immediatamente dopo aver raffreddato il piano cottura spegnendolo.
- I bruciatori utilizzati ad alte temperatura potrebbero cambiare colore. Questo è normale.
- Lo spostamento di alcune pentole può creare graffi sulle griglie. Non far scivolare le padelle e le pentole sulla superficie.
- Poiché i cappucci dei bruciatori entrano in contatto diretto con il fuoco e sono esposti a temperature elevate, il cambiamento e la perdita di colore nel tempo sono normali. Ciò non causa problemi durante l'utilizzo del piano cottura.

Superfici in acciaio inossidabile

- Per pulire superfici e maniglie in acciaio inossidabile non utilizzare detergenti contenenti acido o cloro.

Superfici smaltate

- Prima di effettuare la pulizia dell'area cottura, il forno deve essere raffreddato. La pulizia su superfici calde creerà sia pericolo di incendio che di danni alla superficie smaltata.
- Dopo ogni utilizzo, pulire le superfici smaltate con detersivo per piatti, acqua calda e un panno morbido o una spugna e asciugarle con un panno asciutto.
- Per le macchie più difficili, si può usare il detergente per forno e grill consigliato sul sito web della marca del prodotto e una spugnetta paglietta in lana d'acciaio anti-graffio. Non usare detergenti per forni esterni.

Superfici catalitiche

- Le pareti laterali dell'area di cottura possono essere rivestite solo con smalto o pareti catalitiche. Varia a seconda del modello.
- Le pareti catalitiche hanno una superficie opaca e porosa. Le pareti catalitiche del forno non devono essere pulite.
- Le superfici catalitiche assorbono l'olio grazie alla struttura porosa e cominciano a brillare quando la superficie è satura di olio, in questo caso si consiglia di sostituire le parti.

Superfici in vetro

- Per la pulizia delle superfici in vetro non utilizzare raschietti in metallo duro e materiali abrasivi. Possono danneggiare la superficie del vetro.
- Pulire l'apparecchio con detersivo per piatti, acqua calda e un panno in micro-fibra specifico per superfici in vetro e asciugarlo con un panno in micro-fibra asciutto.
- Se dopo la pulizia ci sono residui di detersivo, pulire con acqua fredda e asciugare con un panno in micro-fibra pulito e asciutto. Il detersivo residuo potrebbe danneggiare la superficie del vetro.
- In nessun caso i residui essiccati sulla superficie del vetro devono essere rimossi con coltelli seghettati, lana metallica o simili strumenti da graffio.
- È possibile rimuovere le macchie di calcio (macchie gialle) sulla superficie del vetro con il decalcificante disponibile in commercio, oppure con un agente decalcificante come l'aceto o il succo di limone.
- Se la superficie è molto sporca, applicare il detergente sulla macchia con una spugna e aspettare molto tempo perché funzioni correttamente. Pulire quindi la superficie in vetro con un panno bagnato.
- Gli scolorimenti e le macchie sulla superficie del vetro sono normali e non sono difetti.

Parti in plastica e superfici verniciate

- Pulire le superfici smaltate con detersivo per piatti, acqua calda e un panno morbido o una spugna e asciugarle con un panno asciutto.
- Non utilizzare raschietti in metallo duro e detersivi abrasivi. Potrebbero danneggiare le superfici.
- Assicurarsi che i giunti dei componenti del prodotto non siano lasciati umidi e con detergente. In caso contrario, potrebbero corrodersi.

9.2 Accessori per la pulizia

Non mettere gli accessori del prodotto in lavastoviglie se non diversamente indicato nel manuale d'uso.

9.3 Pulizia del piano cottura

Pulizia dei bruciatori a gas

1. Prima di pulire il piano di cottura, rimuovere i supporti per le pentole, i cappucci dei bruciatori e le teste dal piano di cottura.
2. Pulire la superficie del piano cottura secondo le raccomandazioni contenute nelle informazioni generiche per la pulizia e in base al tipo di superficie (smaltata, vetro, inox, ecc.).
3. Pulire la camera del bruciatore con un panno imbevuto di detergente o con una spazzola morbida antigraffio. Assicurarsi che non rimangano residui di cibo.
4. Pulire le candele e gli elementi termici (nei modelli con accensione ed elemento termico) con un panno ben strizzato. Quindi asciugare con un panno pulito. Fare attenzione che la candela e l'elemento termico siano completamente asciutti.
5. Pulire i cappucci e le teste dei bruciatori con acqua detergente dopo ogni uso e poi asciugarli.
6. In caso di macchie persistenti, tenere i cappucci e le teste del bruciatore in acqua con detergente o in acqua tiepida e saponata per almeno 15 minuti. Pulire con una spazzola non metallica e antigraffio.
7. Per le macchie persistenti è possibile utilizzare i detersivi Quick&Shine per gli interni del forno e le griglie, su superfici smaltate e i prodotti consigliati dal servizio autorizzato, specialmente sui cappucci del bruciatore smaltati.
8. Non pulire i cappucci dei bruciatori con detersivi aggressivi come detersivi per interni del forno o decalcificanti: questo può causare scolorimenti.

9. Pulire i supporti per le pentole con acqua, detergente e spazzola morbida antigraffio dopo ogni operazione e poi asciugarli.
10. Quando i cappucci dei bruciatori e i supporti per le pentole vengono utilizzati da bagnati, a causa del calore potrebbero presentarsi macchie di calcare persistenti. Assicurarsi che siano asciutti prima dell'uso.
11. Posizionare rispettivamente le teste dei bruciatori, i cappucci e i supporti per le pentole.
12. Quando si posizionano i supporti per le pentole, assicurarsi che centrino i bruciatori. Nei modelli a spillo, inserire i perni della piastra del bruciatore nelle asole dei perni delle presine.

Montaggio delle parti del bruciatore

1. Posizionare le parti come in figura dopo aver pulito i bruciatori.
2. Posizionare la testa del bruciatore assicurandosi che passi attraverso la candela del bruciatore (4). Ruotare la testa del bruciatore a destra e a sinistra per assicurarsi che sia posizionata nella camera del bruciatore.
3. Posizionare il cappuccio del bruciatore sulla testa del bruciatore.

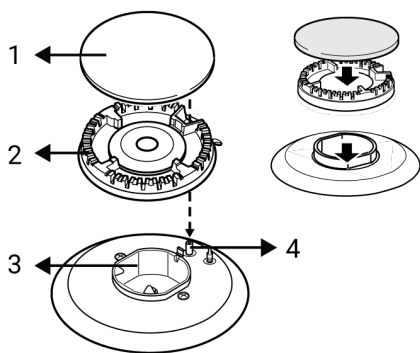

- 1 Cappuccio del bruciatore
- 2 Testa del bruciatore
- 3 Camera del bruciatore
- 4 Candela di accensione (nei modelli con accensione)

9.4 Pulizia del pannello di controllo

- Quando si puliscono i pannelli, pulire il pannello e le manopole con un panno morbido umido e asciugare con un panno asciutto. Non rimuovere le manopole e le guarnizioni sottostanti per pulire il pannello. Il pannello di controllo e le manopole potrebbero infatti danneggiarsi.
- Durante la pulizia dei pannelli inox con comando a manopola, non usare detergenti inox intorno alla manopola stessa. Gli indicatori intorno alla manopola potrebbero cancellarsi.
- Pulire i pannelli di controllo a sfioramento (touch) con un panno morbido umido e asciugare con un panno asciutto. Se il prodotto è dotato di una funzione di blocco tasti, prima di eseguire la pulizia del pannello di controllo impostare il blocco tasti. In caso contrario, i tasti potrebbero essere involontariamente pigiati.

9.5 Pulizia dell'interno del forno (area di cottura)

A seconda del tipo di superficie del forno, seguire le fasi di pulizia descritte nella sezione "Informazioni generali sulla pulizia".

Pulizia delle pareti laterali del forno

Le pareti laterali dell'area di cottura possono essere rivestite solo con smalto o pareti catalitiche. Varia a seconda del modello. Se il forno presenta una parete catalitica, consultare la sezione "Superfici catalitiche" per informazioni.

Se il forno è un modello con ripiani in filo metallico, prima di pulire le pareti laterali, rimuovere i ripiani in filo metallico. A seconda del tipo di superficie del forno, completare quindi la pulizia come descritto nella sezione "Informazioni generali sulla pulizia".

Per rimuovere i ripiani laterali in filo metallico:

1. Rimuovere la parte anteriore del ripiano in filo metallico tirandolo sulla parete laterale in direzione opposta.

2. Tirare il ripiano in filo metallico verso di sè per rimuoverlo completamente.

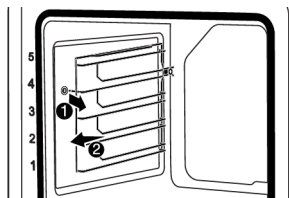

3. Per riattaccare i ripiani, le procedure applicate per la sua rimozione devono essere ripetute però in ordine inverso.

9.6 Pulire lo sportello del forno

Per pulirli, è possibile rimuovere lo sportello del forno e i vetri dello sportello. Come rimuovere gli sportelli e i vetri è spiegato nelle sezioni "**Rimuovere lo sportello del forno**" e "**Rimuovere i vetri interni dello sportello**". Dopo aver rimosso i vetri interni dello sportello, pulirli con detersivo per piatti, acqua calda e un panno morbido o una spugna e asciugare con un panno asciutto. Per i residui di calcare che potrebbero formarsi sul vetro del forno, pulire il vetro con aceto e risciacquare.

i Per pulire lo sportello del forno e il vetro, non utilizzare detersivi abrasivi aggressivi, raschietti metallici, pagliette d'acciaio o candeggina.

Rimozione dello sportello del forno

1. Aprire lo sportello del forno.
2. Aprire le clip nella cavità della cerniera dello sportello anteriore a destra e a sinistra premendole verso il basso come mostrato in figura.
3. I tipi di cerniera variano come (A), (B), (C) secondo il modello del prodotto. Le figure seguenti mostrano come aprire ogni tipo di cerniera.
4. la cerniera di tipo (A) è disponibile nei normali tipi di sportelli.

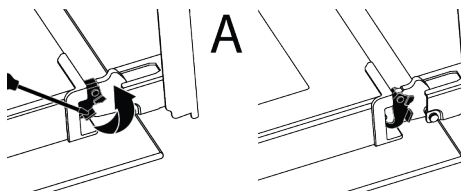

5. la cerniera di tipo (B) è disponibile nei tipi di sportelli a chiusura morbida.

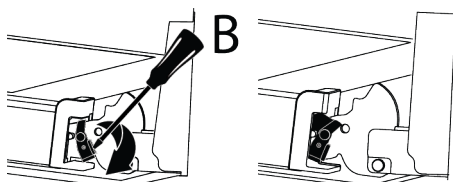

6. la cerniera di tipo (C) è disponibile nei tipi di sportelli ad apertura/chiusura morbida.

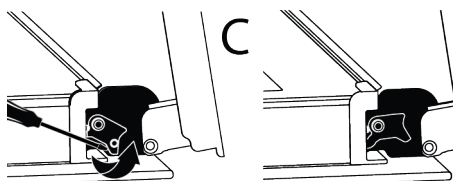

7. Mettere lo sportello del forno in posizione semiaperta.

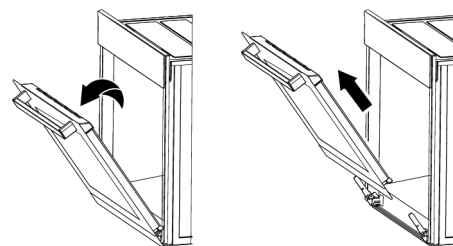

8. Tirare lo sportello rimosso verso l'alto per sganciarlo dalle cerniere di destra e di sinistra e rimuoverlo.

i Per riattaccare lo sportello, le procedure applicate per la sua rimozione devono essere ripetute, però in ordine inverso. Durante l'installazione dello sportello, assicurarsi di chiudere le clip sulla cavità della cerniera.

9.7 Rimuovere il vetro interno dello sportello del forno

Il vetro interno dello sportello anteriore del prodotto può essere rimosso per la pulizia.

1. Aprire lo sportello del forno.

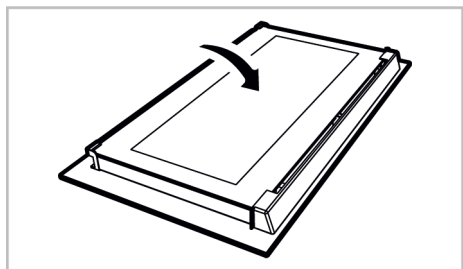

2. Rimuovere il componente in plastica fissato sulla parte superiore dello sportello anteriore tirandolo verso di sé.

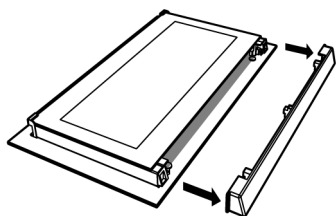

3. Come mostrato in figura, sollevare delicatamente il vetro più interno (1) verso "A" e poi rimuoverlo tirando verso "B".

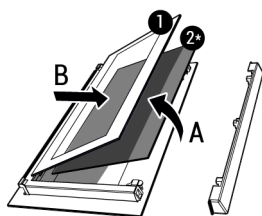

- 1 Vetro più interno 2* Vetro interno (Potrebbe non essere disponibile sul proprio prodotto)

4. Se il prodotto ha un vetro interno (2), ripetere lo stesso processo per staccarlo (2).
5. Il primo passo per risistemare lo sportello è quello di rimontare il vetro interno (2). Posizionare il bordo smussato del

vetro in modo da incontrare il bordo smussato della fessura in plastica. (Se il prodotto ha un vetro interno). Il vetro interno (2) deve essere fissato alla fessura di plastica più vicina al vetro più interno (1).

6. Nel rimontare il vetro più interno (1), fare attenzione a posizionare il lato stampato del vetro sul vetro interno. È fondamentale posizionare gli angoli inferiori del vetro più interno perché coincidano con le fessure inferiori in plastica.
7. Spingere il componente in plastica verso l'incastro fino a quando non si sente un "click".

9.8 Pulizia della lampada del forno

Nel caso in cui lo sportello in vetro della lampada del forno nell'area di cottura si sporchi, pulire con detersivo per piatti, acqua calda e un panno morbido o una spugna e asciugare con un panno asciutto. In caso di guasto della lampada del forno, è possibile sostituirla seguendo le sezioni che seguono.

Sostituzione della lampada del forno

Avvertenze generali

- Per evitare il rischio di scosse elettriche prima di sostituire la lampada del forno, scollegare il prodotto e attendere che il forno si raffreddi. Le superfici calde potrebbero causare ustioni!
- Questo forno è alimentato da una lampada a incandescenza con meno di 40 W, meno di 60 mm di altezza, meno di 30 mm di diametro, o una lampada alogena con prese G9 con meno di 60 W di potenza. Le lampade sono adatte al funzionamento a temperature superiori a 300 °C. Le lampade per forni sono disponibili presso i servizi autorizzati o i tecnici autorizzati. Questo prodotto si serve di una lampada di classe energetica G.
- La posizione della lampada potrebbe differire da quella indicata in figura.

- La lampada utilizzata in questo prodotto non è adatta per l'illuminazione di ambienti domestici. Lo scopo della lampada è quello di aiutare l'utente a vedere gli alimenti inseriti.
- Le lampade utilizzate in questo prodotto devono resistere a condizioni fisiche estreme come temperature superiori a 50°C.

Se il forno è provvisto di una lampada rotonda,

1. Scollegare il prodotto dalla rete elettrica.
2. Rimuovere il coperchio di vetro ruotandolo in senso antiorario.



3. Se la lampada del forno è del tipo (A), come mostrato in figura, ruotare la lampada come mostrato in figura e sostituirla con una nuova. Se è un modello del tipo (B), estrarla come mostrato in figura e sostituirla con una nuova.

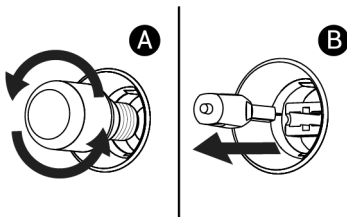

4. Rimontare il coperchio di vetro.

Se il forno è provvisto di una lampada quadrata,

1. Scollegare il prodotto dalla rete elettrica.
2. Rimuovere i ripiani in filo metallico secondo la descrizione.

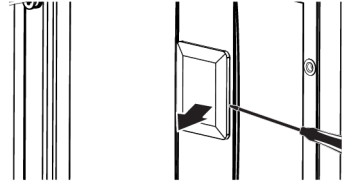

3. Sollevare il coperchio di protezione in vetro della lampada con un cacciavite. Rimuovere prima la vite, se è presente una vite sulla lampada quadrata del prodotto.
4. Se la lampada del forno è del tipo (A), come mostrato in figura, ruotare la lampada come mostrato in figura e sostituirla con una nuova. Se è un modello del tipo (B), estrarla come mostrato in figura e sostituirla con una nuova.

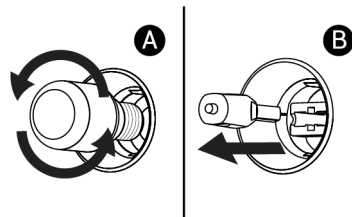

5. Rimontare il coperchio di vetro e i ripiani in filo metallico.

10 Risoluzione dei problemi

Qualora il problema persista dopo aver seguito le istruzioni contenute in questa selezione, contattare il proprio fornitore oppure un Servizio Autorizzato. Non cercare mai di riparare da soli il prodotto.

Mentre il forno è in funzione, viene emanato del vapore.

- È normale vedere del vapore fuoriuscire durante il funzionamento. >>> Questo non è un errore.

Durante la cottura si formano delle gocce d'acqua

- Il vapore generato durante la cottura si condensa quando entra in contatto con le superfici fredde all'esterno del prodotto e potrebbe formare delle gocce d'acqua. >>> Questo non è un errore.

Si sentono suoni metallici mentre il prodotto si riscalda e si raffredda.

- Le parti metalliche possono espandersi e produrre suoni se riscaldate. >>> Questo non è un errore.

Il prodotto non funziona.

- Il fusibile può essere difettoso o bruciato. >>> Controllare i fusibili nella scatola dei fusibili. Sostituirli, se necessario, o riattivarli.
- L'apparecchio potrebbe non essere collegato a una presa di corrente (messa a terra). >>> Controllare se l'apparecchio è collegato alla presa
- (Se l'apparecchio è dotato di timer) I tasti del pannello di controllo non funzionano. >>> Se il prodotto ha un blocco tasti, può essere che sia attivo, disattivarlo.

La luce del forno non è accesa.

- La lampada del forno potrebbe essere difettosa. >>> Sostituire la lampada del forno.
- Non c'è elettricità. >>> Assicurarsi che la rete sia operativa e controllare i fusibili nella scatola dei fusibili. Sostituire i fusibili se necessario o riattivarli.

Non c'è scintilla di accensione.

- Non c'è corrente. >>> Controllare i fusibili nella scatola dei fusibili.

Non c'è gas.

- La valvola principale del gas è chiusa. >>> Aprire la valvola del gas.
- Il tubo del gas è piegato. >>> Installare il tubo del gas correttamente.

Se il bruciatore della griglia non si accende

- Il perno sulla porta è bloccato. >>> Rilascia la spilla da balia, che si trova sul lato destro del forno, da dove è fissata con la mano.

La cottura richiede troppo tempo.

- La pressione del gas è bassa. >>> Aumentare il livello del gas.

