

# **beko**

## **Asciugatrice**

Manuale utente

### **Dryer**

User Manual



BMT83EW

**IT / EN**

2960314615\_IT/ 29-05-25.(9:00)



CARTA RICICLATA E  
RICICLABILE

**Caro cliente,**

## **invitiamo a leggere questa guida prima di utilizzare questo prodotto!**

Grazie per aver scelto il prodotto Beko. Vorremmo che lei potesse raggiungere un livello di efficienza ottimale da questo prodotto di alta qualità, realizzato con una tecnologia all'avanguardia. Assicuratevi di aver letto e compreso a fondo questa guida e la documentazione supplementare prima dell'uso.

Osservare tutte le avvertenze e le informazioni qui contenute. In questo modo sarà possibile proteggere sia voi che il vostro prodotto da potenziali danni.

Conservare il manuale. Qualora il prodotto venga ceduto a un'altra persona, consegnare anche questo manuale.

## **Simboli e note**

Nel manuale sono utilizzati i seguenti simboli:



Pericolo che può causare morte o lesioni



Leggere il manuale



Informazioni importanti o consigli utili per l'uso



Attenzione alle superfici calde



Avvertenza contro le scosse elettriche



Attenzione al pericolo di radiazioni UV



Attenzione alle scottature



L'imballaggio del prodotto è fatto di materiali riciclabili, in conformità con la Normativa Ambientale Nazionale.



Attenzione al fuoco

**AVVISO** Pericolo che può causare danni materiali al prodotto o all'area circostante

<b>1 Istruzioni di sicurezza .....</b>	<b>5</b>
1.1 Uso previsto .....	5
1.2 Sicurezza dei bambini, delle persone vulnerabili e degli animali domestici .....	5
1.3 Sicurezza elettrica.....	6
1.4 Sicurezza nel trasporto .....	7
1.5 Sicurezza in fase di installazione .....	7
1.6 Sicurezza d'uso .....	10
1.7 Sicurezza nella manutenzione e nella pulizia.....	12
1.8 Sicurezza dell'illuminazione .....	12
<b>2 Istruzioni per l'ambiente .....</b>	<b>13</b>
2.1 Rispetto dei regolamenti WEEE e smaltimento dei rifiuti .....	13
2.2 Informazioni sull'imballaggio .....	13
2.3 Conformità alle norme e informazioni sui test / Dichiarazione di conformità ONU13	
<b>3 La vostra asciugatrice .....</b>	<b>14</b>
3.1 Specifiche tecniche .....	14
3.2 La tua asciugatrice .....	15
3.3 Informazioni sull'imballaggio .....	15
<b>4 Installazione .....</b>	<b>16</b>
4.1 Corretto posizionamento per l'installazione .....	16
4.2 Rimozione del gruppo di sicurezza usato per la spedizione del prodotto .....	17
4.3 Collegamento all'acqua .....	17
4.4 Regolazione dei supporti .....	17
4.5 Spostamento dell'asciugatrice .....	17
4.6 Attenzione al rumore.....	18
4.7 Sostituzione della lampadina.....	18
<b>5 Preparazione.....</b>	<b>19</b>
5.1 Bucato adatto per l'asciugatura in asciugatrice.....	19
5.2 Bucato non adatto all'asciugatura in asciugatrice .....	19
5.3 Preparare il bucato da asciugare.....	19
5.4 Cosa fare per il risparmio energetico.....	19
5.5 Capacità di carico corretta.....	20

<b>6 Funzionamento del prodotto .....</b>	<b>21</b>
6.1 Pannello di controllo .....	21
6.2 Simboli .....	21
6.3 Preparazione dell'asciugatrice .....	22
6.4 Selezione programma e tabella di consumo.....	23
6.5 Funzioni ausiliarie.....	25
6.6 Spie luminose di avvertenza.....	26
6.7 Avvio del programma.....	26
6.8 Blocco bambini .....	26
6.9 Modifica del programma dopo che è stato avviato.....	26
6.10 Annullamento del programma.....	27
6.11 Fine del programma.....	27
6.12 Funzionalità Odore.....	27
<b>7 Manutenzione e pulizia .....</b>	<b>28</b>
7.1 Filtri per lanugine (filtri interni ed esterni) / Pulizia della superficie interna dell'oblò di caricamento .....	28
7.2 Pulizia del sensore .....	29
7.3 Svuotare il serbatoio dell'acqua .....	30
7.4 Pulizia del condensatore.....	30
<b>8 Guida alla risoluzione dei problemi .....</b>	<b>32</b>

# 1 Istruzioni di sicurezza

Questa sezione include le istruzioni di sicurezza necessarie per evitare il rischio di lesioni personali e danni materiali.

- La nostra azienda non è da ritenersi responsabile per il verificarsi di danni causati dall'inosservanza delle presenti istruzioni.
- Le operazioni di installazione e riparazione devono sempre essere eseguite da un servizio di assistenza autorizzato.
- Utilizzare solo ricambi e accessori originali.
- Non riparare o sostituire alcun componente del prodotto, a meno che non sia chiaramente specificato nelle istruzioni per l'uso.
- Non modificare il prodotto.



## 1.1 Uso previsto

- Il prodotto è progettato unicamente per uso domestico. Non è stato pensato per un uso di tipo commerciale.
- Il prodotto non è stato pensato per essere usato all'esterno.
- Non installare o far funzionare il prodotto dove il congelamento è una possibilità e/o dove risulta vulnerabile agli elementi esterni. L'acqua congelata nella pompa o nei tubi può causare danni
- Il prodotto può essere utilizzato solo per asciugare e ventilare il bucato che è lavato con acqua e asciugatrice in modo sicuro.



## 1.2 Sicurezza dei bambini, delle persone vulnerabili e degli animali domestici

- Questo prodotto può essere utilizzato da bambini dagli 8 anni in su e da persone con capacità fisiche, sensoriali o mentali insufficienti o prive di esperienza e conoscenza se è stata loro fornita supervisione o istruzioni sull'uso dell'apparecchio in modo sicuro e sui relativi pericoli connessi. I bambini non devono manomettere l'apparecchiatura. Le operazioni di pulizia e la manutenzione non devono essere eseguite dai bambini a meno che non siano sorvegliati.
- I bambini di età inferiore ai 3 anni devono essere tenuti lontani dal prodotto a meno che non siano sorvegliati.

- I dispositivi elettrici sono pericolosi per i bambini e gli animali domestici. I bambini e gli animali domestici non devono giocare con il prodotto, salirci sopra o entrare al suo interno.
- Tenere la porta del prodotto chiusa anche quando non è in funzione. I bambini o gli animali domestici potrebbero rimanere chiusi dentro il prodotto e soffocare.
- Le operazioni di pulizia e di manutenzione dell'utente non devono essere eseguite dai bambini, a meno che non siano sorvegliati.
- Tenere i materiali di imballaggio lontano dalla portata dei bambini. Pericolo di lesioni e soffocamento.
- Tenere lontano dai bambini tutti gli additivi usati con il prodotto.
- Prima di smaltire il prodotto, tagliare il cavo di alimentazione e distruggere l'oblò di caricamento.



### **1.3 Sicurezza elettrica**

- Il prodotto non deve essere collegato durante le operazioni di installazione, manutenzione, pulizia, riparazione e trasporto.
- Se il cavo di alimentazione è danneggiato, deve essere sostituito da un servizio autorizzato per evitare che si verifichino eventuali rischi.
- Non infilare il cavo di alimentazione sotto il prodotto o sul retro del prodotto. Non appoggiare oggetti pesanti sul cavo di alimentazione. Il cavo di alimentazione non deve essere attorcigliato, pizzicato e non deve entrare in contatto con nessuna fonte di calore.
- Non utilizzare prolunghes, multiple o adattatori per azionare il prodotto.
- Il prodotto non deve essere alimentato tramite un interruttore esterno come ad esempio un timer. Non deve inoltre essere collegato a un circuito che viene regolarmente aperto e chiuso servendosi di un attrezzo.
- La spina deve essere facilmente accessibile. Se ciò non è possibile, sull'impianto elettrico deve essere disponibile un meccanismo che soddisfi la regolamentazione in materia di elettricità e che scolleghi tutti i terminali dalla rete elettrica (fusibile, interruttore, interruttore principale, ecc.).

- Non toccare la spina con le mani bagnate.
- Quando si scollega l'apparecchio, non tenere in mano il cavo di alimentazione, ma la spina.



## **1.4 Sicurezza nel trasporto**

- Scollegare il prodotto prima del trasporto, svuotare il serbatoio dell'acqua e, se presenti, rimuovere le connessioni di scarico dell'acqua.
- Il prodotto è pesante, non maneggiarlo da soli.
- Adottare le precauzioni necessarie per il prodotto al fine di evitarne la caduta e il ribaltamento. Non far cadere il prodotto durante il trasporto.
- Non usare le parti sporgenti del prodotto (come ad esempio l'oblò di caricamento) per spostare il prodotto stesso.
- Spostare il prodotto in posizione verticale. Se non può essere spostato in posizione verticale, trasportarlo inclinandolo sul lato destro (guardandolo da davanti).



## **1.5 Sicurezza in fase di installazione**

- Per preparare il prodotto per l'installazione, assicurarsi che l'installazione elettrica e lo scarico dell'acqua siano corretti controllando le informazioni indicate nel manuale d'uso. Se il prodotto non è adatto all'installazione, contattare un elettricista e un idraulico qualificati per riorganizzare le utenze secondo necessità. Queste operazioni sono a carico del cliente.
- Controllare che non vi siano danni al prodotto prima di installarlo. Non far installare il prodotto se è danneggiato.
- Non rimuovere il supporto regolabile.
- Posizionare il prodotto su una superficie piana, solida e bilanciata coi piedini regolabili.
- Lo spazio tra il prodotto e il pavimento non deve essere ridotto da materiali quali ad esempio tappeti, pezzi di legno e fasce. I fori di ventilazione sotto alla base del prodotto non devono essere ostruiti da un tappeto.
- Il prodotto deve essere installato in modo tale da non ostruire i fori di ventilazione.

- Installare il prodotto in un ambiente privo di polvere e dotato di una buona ventilazione.
- Non installare il prodotto in prossimità di materiali infiammabili ed esplosivi e non tenere materiali infiammabili ed esplosivi vicino al prodotto quando è in funzione.
- Il prodotto non deve essere installato contro una porta, una porta scorrevole dove l'oblò di caricamento non può essere completamente aperto, oppure dietro a una porta incernierata dove la cerniera del prodotto è rivolta contro le cerniere della porta.
- Installare il prodotto in un luogo in cui la manutenzione periodica e la pulizia possano essere fatte in modo facile.
- Posizionare il prodotto con la superficie posteriore rivolta verso la parete (per i modelli con riscaldamento).
- Dopo aver posizionato il prodotto, assicurarsi che la parete posteriore non entri in contatto con nessuna sporgenza (un rubinetto dell'acqua, una presa elettrica, ecc.).
- Posizionare il prodotto lasciando almeno 1 cm di spazio tra il prodotto e i bordi del mobile.
- Seguire le regole di collegamento alla canna fumaria specificate nella guida (per i modelli con canna fumaria).
- L'aria di scarico non deve essere diretta verso la canna fumaria che viene utilizzata per scaricare i fumi dei dispositivi che consumano gas o altri combustibili (per i modelli con canna fumaria).
- Il tubo di ventilazione non deve essere collegato a una stufa o a una canna fumaria (per i modelli con canna fumaria).
- Collegare il prodotto a una presa con messa a terra protetta da un fusibile appropriato in linea con il tipo e i tassi di corrente specificati. Chiedere a un elettricista esperto di impostare i dispositivi di messa a terra. Non utilizzare il prodotto senza una messa a terra conforme alle normative regionali/nazionali.

- Collegare il prodotto a una presa con messa a terra conforme ai valori di tensione, corrente e frequenza specificati nella targhetta di identificazione.
- Non collegare il prodotto a prese allentate, rotte, sporche o piene di grasso, che fuoriescono dalla mascherina o prese a contatto con l'acqua.
- Sarà necessario usare set di tubi nuovi, forniti in dotazione con il prodotto. Non riutilizzare set di tubi vecchi. Non collegare attacchi ai tubi.
- Posizionare il cavo di alimentazione e i tubi flessibili in modo tale che non sia possibile inciamparvi sopra.
- Per utilizzare il prodotto sopra a una lavatrice, è necessario utilizzare un'apertura di fissaggio tra due prodotti. L'apertura di fissaggio deve essere montata dal servizio autorizzato.
- Quando il prodotto viene posizionato sulla lavatrice, il loro peso combinato (quando sono pieni) potrebbe essere di circa 180 kg. Posizionare i prodotti su un pavimento robusto in grado di supportare una quantità di carico adeguata.
- La lavatrice non può essere messa sopra all'asciugatrice.

<b>Tabella per l'installazione della lavatrice e asciugatrice</b>	
<b>Tipo di kit per lo stoccaggio</b>	<b>Profondità (TD=Asciugatrice, WM: Lavatrice)</b>
Plastica - 54/60 cm con o senza cinghia	60 cm TD --> WM $\geq$ 50 cm / 54 cm TD --> WM>45 cm
Plastica - 46 cm con o senza cinghia	46cm TD --> WM $\geq$ 54cm
Con ripiano - 60 cm	60cm TD --> WM $\geq$ 50cm
Con ripiano - 54 cm	54cm TD --> WM>45cm



## 1.6 Sicurezza d'uso

- Il peso massimo del bucato asciutto prima del lavaggio è specificato nella sezione “Specifiche tecniche”.
- Non mettere i capi non lavati nell'asciugatrice.
- Gli articoli che sono sporchi di materiali come oli da cucina, acetone, alcool, benzina, cherosene, smacchiatori, trementina, cera o smacchiatori devono essere lavati in acqua calda con più quantità di detergente prima di essere asciugati con l'asciugatrice.
- Se vengono utilizzati prodotti chimici per la pulizia, l'asciugatrice non deve essere messa in funzione.
- La schiuma di gomma (schiuma di lattice), le cuffiette per la doccia, i tessuti resistenti all'acqua, i materiali e i vestiti supportati dalla gomma, i cuscini con imbottiture in schiuma di gomma non devono essere asciugati in una macchina asciugatrice.
- Gli articoli con spray per capelli, residui di prodotti per capelli o materiali simili non devono essere asciugati in una macchina asciugatrice.
- Svuota le tasche dei vestiti e rimuovi oggetti come fiammiferi e accendini.
- Se non è possibile togliere rapidamente tutti gli articoli e non è possibile collocarli in un luogo dove è possibile dissipare il calore, non fermare l'asciugatrice prima che il ciclo di asciugatura sia completato.
- L'ultima parte del ciclo di asciugatura avviene senza riscaldamento (ciclo di raffreddamento) al fine di garantire che gli articoli vengano tenuti a una temperatura che non li danneggi.
- Gli ammorbidenti per il bucato o prodotti simili devono essere usati in linea con le istruzioni dell'ammorbidente per il bucato.
- Non utilizzare l'asciugatrice senza il filtro in fibra.
- Non permettere l'accumulo di fibre intorno all'asciugatrice.
- Per evitare il ritorno di fiamma del gas nella stanza dagli apparecchi che consumano altri combustibili, compreso il fuoco aperto, è necessario prevedere una ventilazione adeguata (per i modelli con canna fumaria).

- Non utilizzare il prodotto insieme a riscaldatori come stufe a gas e un camino. Ciò potrebbe causare l'incendio della canna fumaria. (per i modelli con canna fumaria)
- Non appoggiarsi o sedersi sull'oblò di caricamento quando è aperto, il prodotto potrebbe ribaltarsi.
- Non salire sul prodotto.
- Non mettere una sorgente di fiamma (candele, sigarette, ecc.) sul prodotto o nelle immediate vicinanze. Non tenere materiali infiammabili/esplosivi.
- Non toccare il tamburo mentre gira.
- La parete posteriore del prodotto sarà calda durante il funzionamento. Non toccare il lato posteriore del prodotto durante l'asciugatura o dopo che il processo di asciugatura è stato completato. (Per i modelli con riscaldamento)
- Non toccare la superficie interna del tamburo in fase di aggiunta o estrazione degli indumenti mentre un programma è in fase di esecuzione. La superficie del tamburo è calda.
- Non premere i pulsanti con oggetti appuntiti come ad esempio: forchette, coltelli, unghie, ecc.
- Non utilizzare il prodotto se è difettoso o danneggiato. Scollegare il prodotto (o spegnere il fusibile collegato) e contattare il servizio autorizzato.
- Scollegare il prodotto se non viene usato.



## **1.7 Sicurezza nella manutenzione e nella pulizia**

- Non lavare il prodotto spruzzando o versandoci acqua sopra. Non usare un pulitore a pressione, un pulitore a vapore, un tubo o una pistola a pressione per pulire il prodotto.
- Non utilizzare utensili affilati o abrasivi per pulire il prodotto.
- Non usare materiali come detersivi domestici, saponi, detersivi, gas, benzina, alcool, cera, ecc. per pulire il prodotto.
- Il filtro in fibra deve essere pulito a intervalli regolari. Dopo ogni ciclo di asciugatura, pulire il filtro in fibra e la superficie interna dell'oblò di caricamento.
- Pulire l'accumulo di fibre sulle alette dell'evaporatore dietro il cassetto del filtro con un aspirapolvere. Si può pulire a mano, purché si indossino guanti protettivi. Non cercare di pulire a mani nude. Le alette dell'evaporatore possono danneggiare le mani. (Per i prodotti con pompa di calore)
- A causa del pericolo di incendio e di esplosione, non utilizzare soluzioni, materiali di pulizia, lana d'acciaio o materiali e strumenti simili per pulire i sensori.
- Pulire la canna fumaria. (per i modelli con canna fumaria)
- Non bere acqua condensata.



## **1.8 Sicurezza dell'illuminazione**

- Contattare un servizio autorizzato quando è necessario sostituire il LED/la lampadina utilizzati per l'illuminazione (per i prodotti con illuminazione).

## 2 Istruzioni per l'ambiente

### 2.1 Rispetto dei regolamenti WEEE e smaltimento dei rifiuti



Questo prodotto non contiene i materiali pericolosi e proibiti indicati nel "Regolamento sul controllo dei rifiuti di apparecchiature elettriche ed elettroniche" pubblicato dal Ministero dell'ambiente e dell'urbanizzazione della Repubblica di Turchia. Il prodotto è conforme alle normative WEEE. Questo prodotto è stato fabbricato con componenti e materiali di alta qualità riciclabili e riutilizzabili. Non è quindi necessario smaltire questo prodotto con altri rifiuti domestici al termine del suo ciclo di vita. Portarlo presso un punto di raccolta per apparecchiature elettriche ed elettroniche. Sarà possibile informarsi in merito a questi punti di raccolta presso la propria amministrazione locale. Sarà possibile contribuire alla protezione dell'ambiente e delle risorse naturali consegnando i prodotti usati per il riciclaggio.



Anche l'R290 è un refrigerante infiammabile. Accertarsi quindi che il sistema e i tubi non vengano danneggiati in fase di funzionamento e di trasporto. Tenere il prodotto lontano da fonti di calore, altrimenti potrebbe prendere fuoco se danneggiato. Non smaltire il prodotto gettandolo nel fuoco.

### 2.2 Informazioni sull'imballaggio

L'imballaggio del prodotto è realizzato con materiali riciclabili, in conformità con la legislazione nazionale. Non smaltire i rifiuti di imballaggio con i rifiuti domestici o altri rifiuti, smaltirli nelle aree di raccolta degli imballaggi specificate dalle autorità locali.

### 2.3 Conformità alle norme e informazioni sui test / Dichiarazione di conformità ONU







Le fasi di sviluppo, produzione e vendita di questo prodotto vengono condotte in conformità con le regole di sicurezza specificate in tutte le relative istruzioni dell'Unione Europea.

## 3 La vostra asciugatrice

### 3.1 Specifiche tecniche

IT

Altezza (regolabile)	84,6 cm / 86,6 cm*
Larghezza	59,8 cm
Profondità	54,5 cm
Capacità (max.)	8 kg**
Peso netto (± %10)	42 kg
Tensione	Vedere etichetta tipo***
Ingresso alimentazione nominale	
Codice modello	

 <b>ENERGY</b> 	Le informazioni sul modello memorizzate nel database del prodotto possono essere ottenute entrando nel seguente sito web e cercando il proprio identificatore di modello (*) che si trova sull'etichetta energetica. <a href="https://eprel.ec.europa.eu/">https://eprel.ec.europa.eu/</a>
<b>SUPPLIER'S NAME</b> <b>MODEL IDENTIFIER</b> → (*)	
 <b>A</b>  <b>A</b>	

\* Altezza minima: Altezza con il supporto regolabile chiuso.

Altezza massima: Altezza con il supporto regolabile aperto alla massima altezza.

\*\* Peso del bucato asciutto prima del lavaggio.

\*\*\* La targhetta dei dati si trova sotto lo sportello dell'asciugatrice.

	Al fine di migliorare la qualità dell'asciugatrice, le specifiche tecniche possono essere modificate senza preavviso. Le figure in questo manuale sono schematiche e potrebbero non corrispondere esattamente al prodotto. I valori forniti con l'asciugatrice o i documenti di accompagnamento sono letture di laboratorio secondo le rispettive norme. Questi valori possono differire a seconda dell'uso e delle condizioni ambientali.
--	--

## 3.2 La tua asciugatrice

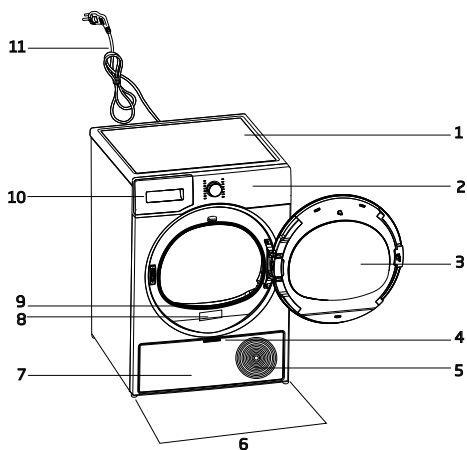

1. Pannello superiore
2. Pannello di controllo
3. Porta di carico
4. Apertura sportello zoccolo
5. Griglie di ventilazione
6. Piedini regolabili
7. Sportello filtro zoccolo
8. Etichetta tipo
9. Filtro lanugine
10. Cassetto del serbatoio dell'acqua
11. Cavo di alimentazione

## 3.3 Informazioni sull'imballaggio

	1. Tubo di scarico acqua *		6. Contenitore di riempimento dell'acqua*
	2. Spugna di ricambio cassetto filtro*		7. Acqua pura*
	3. Manuale dell'Utente		8. Gruppo capsule fragranza*
	4. Cestello di asciugatura*		9. Spazzola*
	5. Manuale dell'utente del cestello di asciugatura*		10. Filtro stoffa*

\*Può essere fornito in dotazione con la macchina, a seconda del modello.

## 4 Installazione



Leggere come prima cosa le "Istruzioni di sicurezza"!

Prima di consultare il servizio autorizzato più vicino per l'installazione dell'asciugatrice, vedere le informazioni nel manuale d'uso e assicurarsi che le utenze elettriche e dell'acqua siano conformi alle richieste. In caso contrario contattare un elettricista e un idraulico per rendere questi servizi conformi ai requisiti.



È responsabilità del cliente preparare il luogo in cui l'asciugatrice deve essere collocata e anche l'installazione dell'alimentazione e delle acque di scarico.



Controllare che non ci siano danni sull'asciugatrice prima di installarla. Se l'asciugatrice è danneggiata, non farla installare. I prodotti danneggiati causano un rischio per la sicurezza dell'utente. Attendere 12 ore prima di mettere in funzione l'asciugatrice.

### AVVISO

Il prodotto include un agente refrigerante. Se il prodotto viene utilizzato subito dopo il suo trasporto, potrebbe danneggiarsi. Dopo ogni spostamento, il prodotto deve essere lasciato riposare per 12 ore.

- Lo spazio tra l'asciugatrice e il pavimento non deve essere ridotto da materiali quali ad esempio tappeti, pezzi di legno e fasce.
- Non bloccare le griglie di ventilazione dell'asciugatrice.
- Non ci devono essere porte che possono essere bloccate, porte scorrevoli o porte incernierate vicino all'ambiente di installazione dell'asciugatrice che possono bloccare l'apertura dell'oblò di caricamento.
- Una volta che l'asciugatrice è installata, le connessioni devono rimanere stabili. Dopo aver posizionato l'asciugatrice, assicurarsi che la parete posteriore non entri in contatto con alcuna estrusione (un rubinetto dell'acqua, una presa elettrica, ecc.).
- Posizionare l'asciugatrice con almeno 1 cm di spazio tra il prodotto e i bordi dei mobili.
- L'asciugatrice è adatta ad essere utilizzato tra +5°C e +35°C. Se utilizzata al di fuori di questo range di temperatura, il suo funzionamento potrebbe essere compromesso e danneggiato.
- L'asciugatrice non deve essere posizionata con il lato posteriore contro una parete.



Non appoggiare l'asciugatrice sul suo cavo di alimentazione.

### 4.1 Corretto posizionamento per l'installazione

- Installare l'asciugatrice su una superficie piana e stabile.
- L'asciugatrice è pesante. Non spostarla da soli.
- Far funzionare l'asciugatrice in un ambiente privo di polvere con una buona ventilazione.

## 4.2 Rimozione del gruppo di sicurezza usato per la spedizione del prodotto

### AVVISO

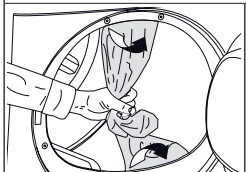

Togliere il gruppo di sicurezza usato per la spedizione del prodotto prima di iniziare a usare il prodotto.

### AVVISO

Non lasciare un accessorio o qualsiasi parte del gruppo di sicurezza usato per la spedizione del prodotto all'interno del tamburo.

## 4.3 Collegamento all'acqua

Invece di scaricare periodicamente l'acqua accumulata nel serbatoio dell'acqua, è possibile scaricare tramite il tubo di scarico dell'acqua fornito con l'asciugatrice.

### Collegamento del tubo di scarico dell'acqua

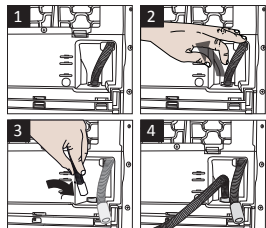

1-2 Rimuovere il tubo flessibile dietro l'asciugatrice tirandolo manualmente da dove è attaccato. Non usare un attrezzo per rimuovere il tubo.

3 Inserire un'estremità del tubo di scarico dell'acqua fornito con l'asciugatrice nel punto in cui è stato rimosso il tubo sull'asciugatrice.

4 Fissare l'altra estremità del tubo di scarico dell'acqua direttamente allo scarico delle acque reflue o a un lavandino.

### AVVISO

Il tubo di scarico dell'acqua deve essere fissato a un'altezza massima di 80 cm.

Assicurarsi che il tubo di scarico dell'acqua non sia attorcigliato, schiacciato o premuto tra lo scarico e l'asciugatrice.

Il tubo deve essere collegato per non essere scollegato dalla sua posizione. L'acqua fuoriuscita può causare danni.

Non allungare il tubo di scarico dell'acqua.

Controllare se l'acqua scorre con un flusso adeguato. La linea di scarico non deve essere chiusa o intasata.



Se l'accessorio viene fornito in dotazione con un pack di accessori, invitiamo a consultare le istruzioni dettagliate.

## 4.4 Regolazione dei supporti

Fino a quando l'asciugatrice non sta in piedi in modo piano e robusto, regolare i supporti girandoli a destra e a sinistra.

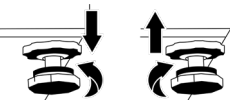



## 4.5 Spostamento dell'asciugatrice

- Scaricare completamente l'acqua nell'asciugatrice.
- Se il prodotto è collegato tramite scarico diretto, togliere i collegamenti del tubo.

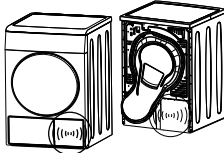

Si consiglia di spostare l'asciugatrice in posizione verticale. Altrimenti, inclinarlo verso il lato destro visto dal davanti e spostare l'asciugatrice. Attendere 12 ore prima di mettere in funzione l'asciugatrice.

## 4.6 Attenzione al rumore

	
	<p>Durante il funzionamento del prodotto, il compressore può emettere rumori metallici di tanto in tanto, non si tratta di un'anomalia di funzionamento.</p>
	<p>Quando il prodotto è in funzione, l'acqua accumulata viene pompata nel serbatoio dell'acqua. È normale sentire dei suoni di pompaggio dall'apparecchio durante questa operazione.</p>

## 4.7 Sostituzione della lampadina

Se l'asciugatrice ha la lampada di illuminazione del tamburo;

Consultare il servizio autorizzato per sostituire la lampadina/LED utilizzata nell'illuminazione dell'asciugatrice. La lampadina di questo prodotto non è adatta all'illuminazione domestica. L'uso previsto di questa lampada è quello di garantire il caricamento sicuro del bucato nell'asciugatrice. Le lampade utilizzate in questo apparecchio sono resistenti a condizioni fisiche pesanti come ad esempio temperature superiori a 50°C.

## 5 Preparazione



Leggere come prima cosa le "Istruzioni di sicurezza"!

### 5.1 Bucato adatto per l'asciugatura in asciugatrice

#### AVVISO

Il bucato non sicuro per l'asciugatrice può danneggiare l'apparecchio e il bucato stesso durante l'asciugatura. Attenersi alle istruzioni sulle etichette del bucato da asciugare. Asciugare solo il bucato con la scritta "dry machine safe - sicuro in asciugatrice" sulle etichette.



Non asciugare con asciugatrice

### 5.2 Bucato non adatto all'asciugatura in asciugatrice

#### AVVISO

Gli indumenti intimi con supporti metallici non devono essere asciugati in asciugatrice. Se questi supporti metallici si allentano e si strappano dall'indumento, si può danneggiare la macchina. I tessuti delicati da ricamo, gli indumenti di cotone e seta, gli indumenti fabbricati con tessuti delicati e pregiati, gli indumenti che non respirano e le tende di tulle non devono essere asciugati in asciugatrice.

### 5.3 Preparare il bucato da asciugare

#### AVVISO

Oggetti quali ad esempio monete, parti metalliche, aghi, chiodi, viti, pietre ecc. possono danneggiare il gruppo di tamburi del prodotto o causare problemi di funzionamento. Controllare quindi tutto il bucato che verrà caricato sul prodotto. Asciugare il bucato con accessori metallici come le cerniere girandole al contrario. Chiudere le cerniere, i ganci e le chiusure, abbottonare i bottoni delle coperture, legare le cinture di tessuto e le cinture del grembiule.

### 5.4 Cosa fare per il risparmio energetico

- Usare la massima torcitura possibile mentre si lava il bucato. Sarà pertanto possibile ridurre il periodo di asciugatura oltre che il consumo di energia. Ordinare il bucato in base al tipo e allo spessore. Asciugare insieme gli stessi tipi di bucato. Per esempio, gli asciugamani da cucina e le tovaglie si asciugano più velocemente degli asciugamani da bagno.
- Seguire le indicazioni del manuale utente per la selezione del programma.
- Durante l'asciugatura non aprire l'oblò di caricamento qualora ciò non sia necessario. Qualora sia necessario aprire l'oblò di caricamento, non tenerlo aperto troppo a lungo.
- Non aggiungere bucato bagnato mentre l'asciugatrice funziona.
- Pulire il filtro in fibra prima e dopo ogni sessione di asciugatura.
- Per i modelli a condensazione, assicuratevi di pulire il condensatore almeno una volta al mese o dopo ogni 30 sessioni di asciugatura.
- Accertarsi che i filtri siano puliti. Rimandiamo alla sezione "Manutenzione e pulizia" per ulteriori dettagli in merito.
- Per i modelli con canna fumaria, seguire le regole di collegamento della canna fumaria specificate nelle guide e pulire la canna fumaria.

- Durante la sessione di asciugatura, ventilare adeguatamente l'ambiente in cui si trova l'asciugatrice.
- Sui modelli con pompa di calore, controllate il condensatore almeno ogni sei mesi e pulitelo se è sporco.
- Il programma Eco è il programma più efficiente dal punto di vista energetico per l'asciugatura della biancheria di cotone bagnata e viene utilizzato per valutare la conformità alle norme di progettazione ecologica.
- Tenere l'oblò di caricamento chiuso per evitare perdite di calore.

## 5.5 Capacità di carico corretta

### AVVISO

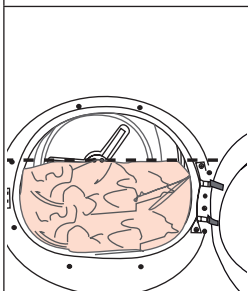

Se il bucato all'interno della macchina supera la capacità di carico massima, potrebbe non funzionare come previsto e potrebbe causare danni materiali o danneggiare il prodotto. Per ogni programma, attenersi alla capacità massima di carico.

- Caricare l'asciugatrice domestica fino alla capacità massima indicata dal produttore per i relativi programmi aiuta a risparmiare energia.

I pesi che seguono sono forniti a titolo esemplificativo.

Bucato	Peso indicativo (g)*	Bucato	Peso indicativo (g)*
Biancheria da letto in cotone (matrimoniale)	1500	Abito in cotone	500
Biancheria da letto (formato singolo)	1000	Abito	350
Lenzuolo da letto (matrimoniale)	500	Tessuto jeans	700
Lenzuolo da letto (singolo)	350	Fazzoletto (10 pezzi)	100
Tovaglia grande	700	Maglietta	125
Tovaglia piccola	250	Camicetta	150
Tovagliolo da tè	100	Camicia di cotone	300
Asciugamano da bagno	700	Camicie	200
Asciugamano	350		

\*Peso del bucato asciutto prima del lavaggio.

## 6 Funzionamento del prodotto

### 6.1 Pannello di controllo

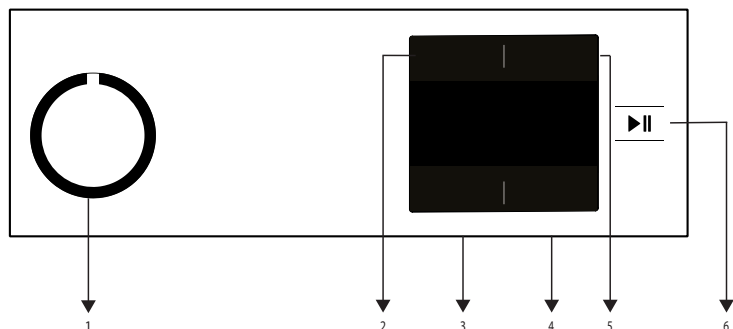

1. Pulsante On/Off/Selezione programma.
2. Pulsante di selezione bassa temperatura.
3. Pulsante di selezione livello di asciugatura e della prevenzione delle rughe.
4. Pulsante di selezione dell'ora di fine e del blocco bambini.
5. Pulsante di programmazione del timer e di selezione dell'avviso acustico.
6. Pulsante Avvio/Standby.

### 6.2 Simboli

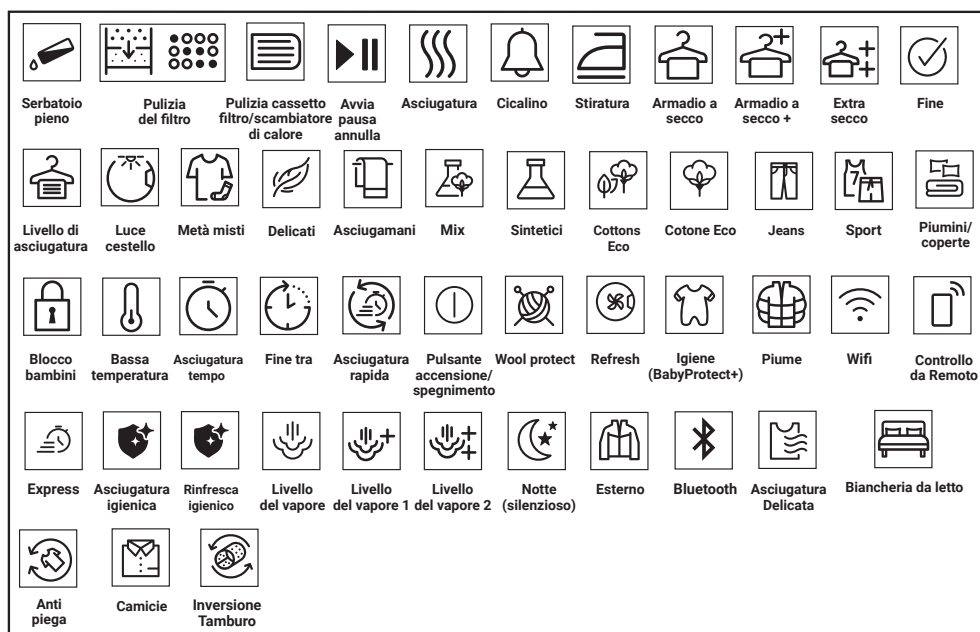

### 6.3 Preparazione dell'asciugatrice

- Collegare l'asciugatrice
- Aprire l'oblò di caricamento.
- Rimuovere qualsiasi materiale estraneo al suo interno.
- Mettere il bucato nell'asciugatrice senza esagerare a livello di quantità.
- Premere e chiudere l'oblò di caricamento.

#### AVVISO

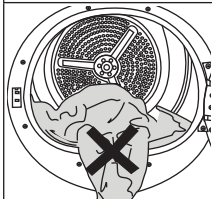

Verificare che non vi sia bucato impigliato nell'oblò.  
Non chiudere l'oblò di caricamento con forza.



- Quando si seleziona il programma desiderato utilizzando il pulsante di selezione Acceso/Spento/Programma, la macchina si accenderà.



Selezionare un programma usando il pulsante di selezione Acceso/Spento/Programma non significa che il programma è stato avviato. Per avviare il programma, premere il pulsante Start/Stand-by.

## 6.4 Selezione programma e tabella di consumo

IT				
Programmi	Descrizione del programma	Capacità (kg)	Velocità centrifuga della lavatrice (rpm)	Tempo di asciugatura (minuti)
Cotone	Con questo ciclo si possono asciugare i tessuti di cotone resistenti al calore. Si sceglie un'impostazione di asciugatura adeguata allo spessore del bucato da asciugare e al livello di asciugatura desiderato.	8	1000	200
Cotone Eco	I tessuti di cotone a strato singolo, casual, vengono asciugati nel modo più economico possibile.	8	1000	197
Cotone pronto da stirare	I tessuti di cotone a strato singolo e casual asciugati un po' umidi, in modo che siano pronti per la stiratura.	8	1000	160
Sintetici	Con questo ciclo si possono asciugare tutti i tessuti sintetici. Selezionare un'impostazione di asciugatura adeguata al livello di asciugatura desiderato.	4	800	75
Mix	Usare questo programma per asciugare sia tessuti sintetici che non stinguono che in cotone. Questo programma è adatto a capi sportivi e da fitness.	4	1000	125
Asciugamani	Biancheria per la casa come strofinacci, teli doccia e asciugamani.	5	1000	170
Sport	Utilizzatela per asciugare i capi in materiali sintetici, cotone, tessuti misti o prodotti impermeabili come giacche funzionali, impermeabili, ecc. Rivoltateli prima dell'asciugatura.	2	1000	130
Refresh	Ventila solo per 10-160 minuti senza dare aria calda. È possibile ventilare gli indumenti in cotone e lino che sono rimasti chiusi a lungo; in questo modo verranno rimossi gli odori.	-	-	-
Programmi a tempo	Sarà possibile selezionare i programmi a tempo fra 10 e 160 minuti fino a raggiungere il livello di asciugatura desiderato a bassa temperatura. In questo programma, il funzionamento dell'asciugatrice dura per il tempo impostato a prescindere dal livello di asciugatura del bucato.	-	-	-
Delicati	Con questo programma si può asciugare biancheria delicata o biancheria con il simbolo del lavaggio a mano (camicette in seta, biancheria intima leggera, ecc.) a basse temperature.	2	1200	45
Lenzuola	Asciugare 1 i set copripiumino in cotone o sintetico chiudendo il bottone/la cerniera.	2	1000	121
Piumino	Girare i vestiti come cappotti e giacche al contrario per asciugarli.	-	800	119

Jeans	Con questo programma si possono asciugare pantaloni, gonne, camicie o giacche in tessuto denim.	4	1200	130
Camicie	Asciuga le camicie in modo più delicato, diminuendo la formazione di pieghe e facilitando la stiratura.	1,5	1200	50
Asciugatura Hygiene	È il programma che permette di asciugare i prodotti lavati cui assicurare un'igiene extra (vestiti per bambini, biancheria intima, asciugamani, ecc.). Assicura un'elevata igiene ai propri tessuti grazie all'effetto del calore.	5	800	185
Xpress Super Xpress	Utilizzare questo programma per ottenere 2 magliette pronte per essere stirate	0,5	1200	30
Valori consumo elettricità				
Programmi	Capacità (kg)	Velocità centrifuga della lavatrice (rpm)	Quantità approssimativa di umidità rimanente	Valore consumo elettricità kWh
Cotone Eco*	8	1000	60%	1,84
Cotone pronto da stirare	8	1000	60%	1,60
Capi sintetici pronti da indossare	4	800	40%	0,70
	Il "programma Cotone Eco" utilizzato a pieno carico e a carico parziale è il programma di asciugatura standard cui si riferiscono le informazioni riportate sull'etichetta e sulla scheda, adatto per asciugare la normale biancheria di cotone bagnato, ed è il programma più efficiente in termini di consumo energetico per il cotone.			
	"Se si asciuga regolarmente il carico massimo di 8Kg del programma Cotone, si consiglia di collegare il tubo di scarico per evitare che l'asciugatrice si fermi a metà ciclo per svuotare il serbatoio" (cfr. paragrafo "Collegamento allo scarico")."			

\*I valori sopra indicati sono stati specificati in condizioni standard. I valori di consumo possono variare rispetto a quelli indicati nella tabella a seconda del tipo di biancheria, della velocità di centrifuga, delle condizioni ambientali e dei livelli di tensione.



Allergy UK è il marchio della British Allergy Foundation. Il Sigillo di Approvazione è stato creato per guidare le persone che chiedono un consiglio in merito al fatto che il prodotto riduce significativamente la quantità di allergeni in un ambiente in cui sono presenti persone allergiche o che il prodotto limita/riduce/elimina gli allergeni. Lo scopo è quello di fornire la prova che i prodotti sono stati scientificamente testati o analizzati per ottenere risultati misurabili.

## 6.5 Funzioni ausiliarie Livello di asciugatura

Il pulsante del livello di secchezza è usato per regolare la secchezza desiderata. La durata del programma può variare a seconda della selezione.



Sarà possibile attivare questa funzione solo prima dell'avvio del programma.

## Prevenzione delle pieghe

La funzione di prevenzione delle pieghe può essere attivata o disattivata premendo il pulsante di fine tempo per 3 secondi. Se non si toglie il bucato immediatamente dopo il completamento del programma, si potrà usare la funzione di prevenzione delle pieghe per evitare che il bucato si raggrinzisca.

## Avviso acustico

L'asciugatrice emette un segnale acustico quando il programma è completato. Premere il pulsante "Avviso acustico" se non si desidera un avviso acustico. Quando si preme il pulsante di avviso acustico, la luce si spegne e non suona al termine del programma.



Sarà possibile selezionare questa funzione prima o dopo l'avvio del programma.

## Bassa temperatura

Sarà possibile attivare questa funzione solo prima dell'avvio del programma. Questa funzione può essere attivata se si desidera asciugare il bucato ad una temperatura inferiore. La durata del programma sarà più lunga dopo la sua attivazione.

## Tempo di fine

Sarà possibile ritardare la durata di fine del programma fino a un massimo di 24 ore grazie alla funzione durata fine.

1. Aprire l'oblò a mettere il bucato all'interno.
2. Selezionare il programma di asciugatura.
3. Premere il pulsante End Time (Tempo di fine) e impostare il tempo di partenza ritardata desiderato. Il LED del tempo finale si accende. (Quando il pulsante viene premuto e tenuto premuto, il tempo di fine procede senza interruzioni).
4. Premere il pulsante Start / Stand-by. Inizia il conteggio alla rovescia del tempo di fine. Il simbolo ":" nella parte centrale del tempo di ritardo visualizzato lampeggia.



Sarà possibile aggiungere o togliere il bucato entro il tempo di fine. Il tempo visualizzato è la somma del tempo di asciugatura normale e del tempo di fine. Il LED tempo di fine si spegne al termine del conto alla rovescia, l'asciugatura inizia e il LED di asciugatura si accende.

## Modifica del tempo di fine

Per modificare la durata durante il conto alla rovescia:

Attivare il pulsante Acceso/Spento/Programma e annullare il programma. Selezionare il programma desiderato e ripetere il processo di selezione dell'End Time (Tempo di fine).

Disattivare la funzione di end time (tempo di fine)

Per annullare il conto alla rovescia del tempo di fine e avviare immediatamente il programma:

Attivare il pulsante Acceso/Spento/Programma e annullare il programma. Selezionare il programma desiderato e premere il pulsante Start/Pausa.

## 6.6 Spie luminose di avvertenza

	Le spie di avvertenza possono variare a seconda del modello di asciugatrice che si possiede.
---	--

### Pulizia del filtro

Al termine del programma la spia per la pulizia del filtro si accende.

### Serbatoio dell'acqua

Se il serbatoio dell'acqua si riempie mentre il programma continua, la spia di avvertenza inizia a lampeggiare e l'apparecchiatura passa in modalità stand-by. In questo caso, svuotare il serbatoio dell'acqua e avviare il programma premendo il pulsante Start / Stand-by. La spia di avvertenza si spegne e il programma riprende.

### Pulizia del cassetto filtro/ scambiatore di calore

Il simbolo di avvertenza lampeggia a intervalli periodici a ricordare che il cassetto filtro deve essere pulito.

## 6.7 Avvio del programma

Premere il pulsante Start/Stand-by per avviare il programma.

Le spie Start/Stand-by e Drying (Asciugatura) si illuminano a indicare che il programma è iniziato.

## 6.8 Blocco bambini

L'asciugatrice è dotata di un blocco bambini che impedisce l'interruzione del flusso programma quando vengono premuti dei pulsanti in fase di funzionamento. Quando il blocco bambini è attivato, tutti i pulsanti del pannello tranne il pulsante On/Off/Selezione programma sono disattivati.

Premere il pulsante Avviso Acustico per 3 secondi per attivare il blocco bambini.

Il blocco bambini deve essere disattivato per poter avviare un nuovo programma dopo che il programma attuale finisce o per poter interferire col programma. Per disattivare il blocco bambini, tenere premuti gli stessi tasti per 3 secondi.

	Quando il blocco bambini viene attivato, la spia di avvertenza del blocco bambini sullo schermo si accende.
--	---

Quando il Blocco Bambini è attivato:

mentre l'asciugatrice è in funzione oppure in modalità stand-by, i simboli indicatori non cambiano se viene modificata la posizione del pulsante di selezione programma.

	Quando l'asciugatrice è in funzione e il blocco bambini è attivo, se si gira il pulsante di selezione del programma, si sente un doppio bip. Se il blocco bambini viene disattivato prima che il pulsante di selezione del programma venga riportato nella sua posizione originale, il programma verrà terminato poiché il pulsante di selezione del programma è spostato.
---	--

## 6.9 Modifica del programma dopo che è stato avviato

Dopo che l'asciugatrice inizia a funzionare, è possibile modificare il programma selezionato per l'asciugatura del bucato con un programma diverso.

- Per esempio, attivare il pulsante Acceso/ Spento/Programma per selezionare il programma Extra Dry (Extra asciutto) invece di Ironing Dryness (Asciugatura con stiratura).
- Premere il pulsante Start/Stand-by per avviare il programma.

### Aggiungere e togliere indumenti durante la fase di stand-by.

Per aggiungere o rimuovere indumenti in asciugatrice/dall'asciugatrice dopo che è iniziato il programma di asciugatura:

- Premere il pulsante Start/Stand-by per mettere l'asciugatrice in modalità Stand-by. La fase di asciugatura si interrompe.
- Aprire l'oblò di caricamento mentre ci si trova in stato Stand-by, quindi chiudere l'oblò dopo aver tolto o aggiunto bucato.
- Premere il pulsante Start/Stand-by per avviare il programma.

	<p>L'aggiunta di bucato dopo l'inizio della fase di asciugatura potrebbe causare il mescolamento del bucato asciutto all'interno dell'asciugatrice col bucato umido e lasciare quindi tutto il bucato leggermente umido al termine della funzione.</p> <p>L'aggiunta o la rimozione di bucato in fase di asciugatura può essere ripetuta tutte le volte necessarie, a seconda delle proprie preferenze. Questa operazione interrompe tuttavia in modo continuo l'operazione di asciugatura aumentando così la durata del programma e il consumo di energia. Consigliamo quindi di aggiungere il bucato prima dell'inizio del programma. Qualora venga selezionato un nuovo programma ruotando il pulsante di selezione del programma mentre l'asciugatrice è in modalità stand-by, il programma in corso si interrompe.</p>
--	---

	<p>Non toccare la superficie interna del tamburo in fase di aggiunta o estrazione degli indumenti mentre un programma è in fase di esecuzione. La superficie del tamburo è calda.</p>
--	---

## 6.10 Annullamento del programma

Per annullare il programma e concludere l'operazione di asciugatura per qualsiasi motivo dopo che l'asciugatrice ha iniziato a funzionare, ruotare il pulsante di selezione Acceso/Spento/Programma e il programma verrà annullato.

	<p>L'interno dell'asciugatrice è molto caldo quando viene annullato il programma in fase di funzionamento, quindi avviare il programma "Refresh" per consentirne il raffreddamento.</p>
--	---

## 6.11 Fine del programma

Quando il programma termina, si accendono i LED di End/Wrinkle Prevention (Fine/Prevenzione Pieghe) e il Fibre Filter Cleaning Warning (avviso di pulizia del filtro fibre) sull'indicatore di follow-up del programma. Sarà possibile aprire l'oblò di caricamento e l'asciugatrice sarà pronta per un altro caricamento.

Portare il pulsante di selezione Acceso/Spento/Programma in posizione Acceso/Spento per spegnere l'asciugatrice.

	<p>Se il bucato non viene tolto dopo il completamento del programma, e se la funzione di prevenzione pieghe è attiva, quest'ultima funziona per 2 ore al fine di evitare che il bucato all'interno dell'apparecchiatura si raggrinzisca. Il programma muove il bucato a intervalli di 10 minuti per evitare la formazione di pieghe.</p>
---	--

## 6.12 Funzionalità Odore

Se l'asciugatrice ha la funzione odori, leggere il manuale ProScent per utilizzare questa funzione.

## 7 Manutenzione e pulizia



Leggere come prima cosa le "Istruzioni di sicurezza"!

### 7.1 Filtri per lanugine (filtri interni ed esterni) / Pulizia della superficie interna dell'oblò di caricamento

I capelli e le fibre che si separano dal bucato durante il processo di asciugatura vengono raccolti dal filtro lanugine. Una pulizia insufficiente dei filtri può aumentare la durata dell'essiccazione e il consumo energetico.

Una pulizia insufficiente dei filtri può causare l'umidità della biancheria dopo il ciclo di asciugatura. Durante la pulizia dei filtri, per evitare che le microplastiche si diffondano nel sistema idrico utilizzato, è necessario rimuovere lo sporco e i capelli. Durante la pulizia dei filtri, l'acqua non deve essere scaricata verso gli scarichi.



Dopo ogni ciclo di asciugatura, pulire il filtro per lanugine e la superficie interna dell'oblò di caricamento.

#### AVVISO

L'asciugatrice ha 2 filtri lanugine, uno posto all'interno dell'altro. Non utilizzare il prodotto senza i filtri lanugine.

Per pulire il filtro lanugine:

- Aprire l'oblò di caricamento.
- Tenere la prima parte (filtro interno) del filtro lanugine in due parti e rimuoverlo tirandolo verso l'alto.

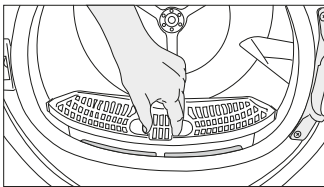

- Rimuovere la seconda parte (filtro esterno) tirandola verso l'alto.

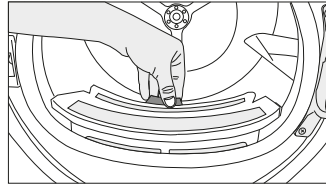

Verificare che capelli, fibre e batuffoli di cotone non cadano nella fessura dove sono installati i filtri.

- Aprire entrambi i filtri lanugine (esterno e interno) e rimuovere le fibre con le mani o con la spazzola del deflettore d'aria. Sarà possibile pulire i capelli nei filtri con un aspirapolvere.

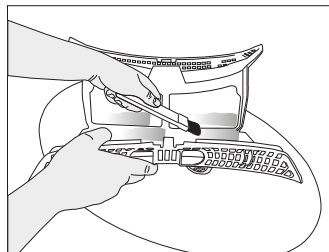
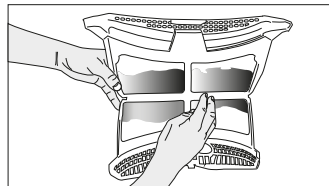
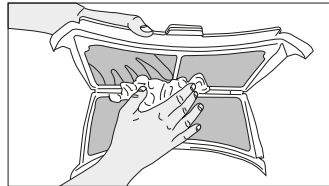

- Inserire i filtri lanugine uno sull'altro e rimetterli in posizione.

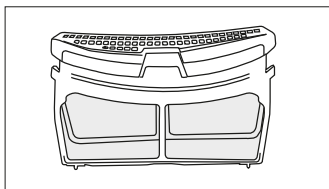

- Pulire la superficie interna dell'oblò di caricamento e la guarnizione con un panno morbido e umido o con la spazzola del deflettore d'aria.

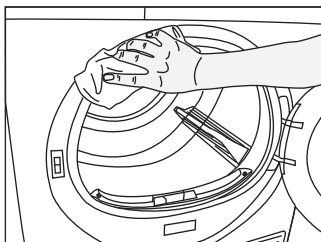
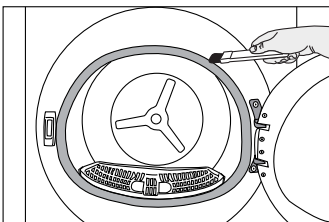
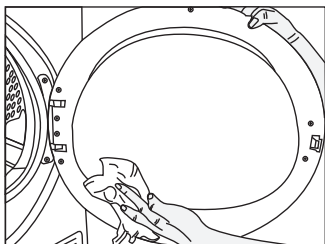

## 7.2 Pulizia del sensore

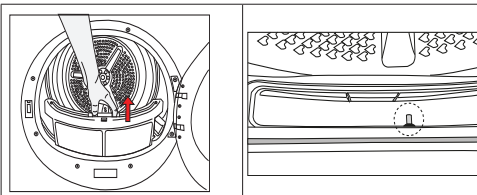

- Nell'asciugatrice ci sono dei sensori di temperatura che rilevano se il bucato è asciutto o meno.

Per pulire i sensori:

- Aprire l'oblò di caricamento dell'asciugatrice.
- Togliere il filtro lanugine tirandolo verso l'alto.
- Pulire il sensore con la mano in caso di accumulo di lanugine.



Pulire le superfici metalliche del sensore 4 volte all'anno.  
Non utilizzare strumenti metallici per pulire le superfici metalliche dei sensori.



A causa del pericolo di incendio e di esplosione, non utilizzare soluzioni, materiali di pulizia o strumenti simili per pulire i sensori.

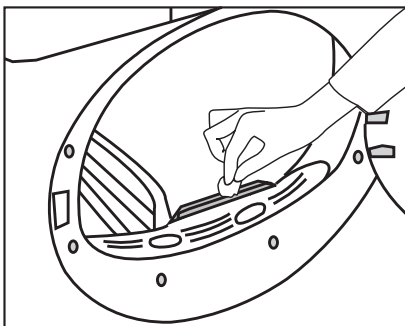

### 7.3 Svuotare il serbatoio dell'acqua

Durante l'asciugatura, l'umidità viene rimossa dal bucato e condensata, poi l'acqua si accumula nel serbatoio dell'acqua. Svuotare il serbatoio dell'acqua dopo ogni sessione di asciugatura.



L'acqua condensata non è acqua potabile!  
Non rimuovere il serbatoio dell'acqua mentre è in corso un programma!

Se non si svuota il serbatoio dell'acqua, durante le successive sessioni di asciugatura la macchina smetterà di funzionare perché il serbatoio dell'acqua è pieno e l'icona di avviso del serbatoio dell'acqua lampeggerà. In questo caso, svuotare il serbatoio dell'acqua e per continuare l'operazione di asciugatura, premere il pulsante Start / Stand-by.

Per scaricare il serbatoio dell'acqua:

Estrarre con attenzione il serbatoio dell'acqua dal suo cassetto.

Scaricare l'acqua nel serbatoio.

Rimuovere con attenzione il serbatoio dell'acqua nel cassetto o lo zoccolo base.

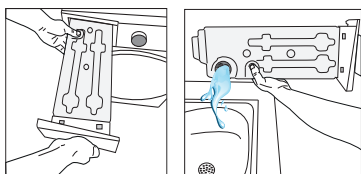

Se si accumula lanugine nell'imbutto del serbatoio dell'acqua, rimuoverle sotto l'acqua corrente.

Rimettere in posizione il serbatoio dell'acqua.



Se si utilizza l'opzione di scarico diretto, non è necessario scaricare il serbatoio dell'acqua.

### 7.4 Pulizia del condensatore

I capelli e le fibre che non sono raccolti dal filtro lanugine si accumulano sulla superficie metallica del condensatore dietro il deflettore dell'aria. Queste fibre devono essere pulite in modo regolare.

Se l'icona della pulizia del condensatore lampeggia, controllare la superficie metallica. Qualora vi siano delle fibre, invitiamo a eseguire un intervento di pulizia. Deve essere controllato almeno ogni 6 mesi.

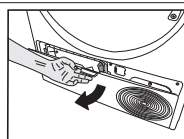

Aprire il pannello delle dita tirando il pulsante.

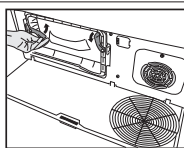

Spostare i fermi per aprire il coperchio del deflettore d'aria.

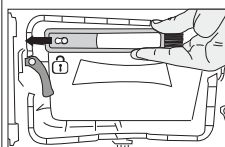

Tirare la spazzola verso sinistra per toglierla. Sarà possibile usare la spazzola di pulizia per pulire il filtro, la superficie metallica di condensazione e le fibre accumulate sulla porta.



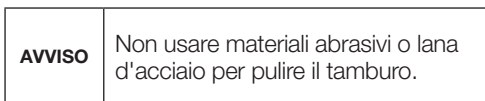
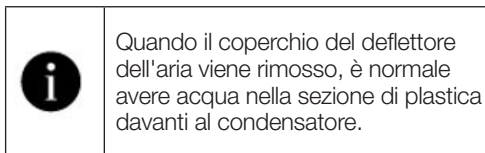
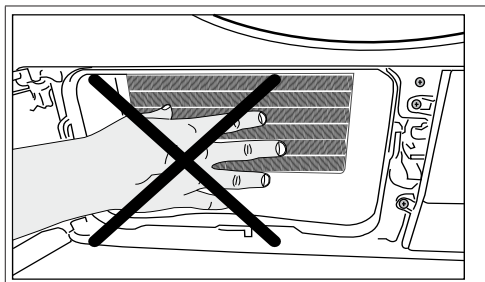
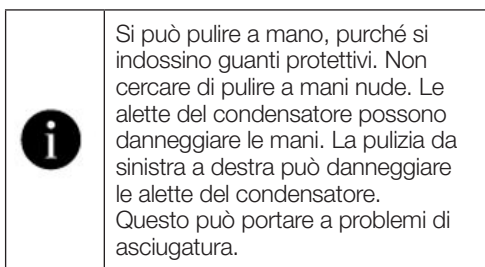

La spazzola per la pulizia si trova all'interno della borsa contenente la documentazione. Prendere la spazzola dalla borsa contenente la documentazione e inserirla al suo posto sul deflettore d'aria per riportarla.



## 8 Guida alla risoluzione dei problemi

<p>Il processo di asciugatura richiede troppo tempo.</p> <p>I pori del filtro lanugine (filtri interni ed esterni) possono essere ostruiti. &gt;&gt;&gt; Può essere pulito con l'aspirapolvere. Il lato anteriore del condensatore potrebbe essere ostruito. &gt;&gt;&gt; Pulire il lato anteriore del condensatore.</p> <p>Le griglie di ventilazione davanti alla macchina potrebbero essere chiuse. &gt;&gt;&gt; Rimuovere qualsiasi oggetto davanti alle griglie di ventilazione che blocca l'aria.</p> <p>La ventilazione potrebbe essere insufficiente se l'asciugatrice è installata in uno spazio ridotto. Aprire la porta o le finestre per evitare che la temperatura dell'acqua raggiunga livelli molto elevati.</p> <p>Se c'è un sensore di umidità;</p> <p>Si potrebbe essere accumulato uno strato di calcare sul sensore dell'umidità. &gt;&gt;&gt; Pulire il sensore dell'umidità.</p> <p>La macchina potrebbe essere sovraccarica di biancheria. &gt;&gt;&gt; Non sovraccaricare eccessivamente l'asciugatrice.</p> <p>Il bucato potrebbe non essere stato centrifugato abbastanza. &gt;&gt;&gt; Far girare la lavatrice a una velocità maggiore.</p>
<p>Il bucato esce umido dopo l'asciugatura.</p> <p>Potrebbe non essere stato utilizzato il programma giusto per il tipo di biancheria. &gt;&gt;&gt; Verificare le etichette di manutenzione della biancheria e selezionare un programma ideale per il tipo di biancheria o utilizzare programmi più lunghi.</p> <p>I pori del filtro lanugine (filtri interni ed esterni) possono essere ostruiti. &gt;&gt;&gt; Può essere pulito con l'aspirapolvere. Il lato anteriore del condensatore potrebbe essere ostruito. &gt;&gt;&gt; Pulire il lato anteriore del condensatore.</p> <p>La macchina potrebbe essere sovraccarica di biancheria. &gt;&gt;&gt; Non sovraccaricare eccessivamente l'asciugatrice.</p> <p>Il bucato potrebbe non essere stato centrifugato abbastanza. &gt;&gt;&gt; Far girare la lavatrice a una velocità maggiore.</p>
<p>L'asciugatrice non si accende oppure non è possibile avviare il programma. L'asciugatrice non si accende quando è impostata.</p> <p>La spina di alimentazione potrebbe non essere inserita. &gt;&gt;&gt; Assicurarsi che la spina sia inserita.</p> <p>L'oblò di caricamento può essere lasciato aperto. &gt;&gt;&gt; Controllare che l'oblò di caricamento sia chiuso correttamente.</p> <p>È possibile che il programma non sia stato impostato o che non sia stato premuto il tasto Avvio/Pausa. &gt;&gt;&gt; Controllare che il programma sia stato impostato e che non sia in posizione di Standby.</p> <p>Il blocco bambini potrebbe essere attivato. &gt;&gt;&gt; Disattivare il blocco bambini.</p>
<p>Il programma è stato interrotto senza motivo.</p> <p>Forse la porta di caricamento non è stata chiusa in modo corretto. &gt;&gt;&gt; Controllare che l'oblò di caricamento sia chiuso correttamente.</p> <p>Ci potrebbe essere un'interruzione dell'alimentazione. &gt;&gt;&gt; Premere il pulsante Start / Standby / Cancel per avviare il programma.</p> <p>Il serbatoio dell'acqua potrebbe essere pieno. &gt;&gt;&gt; Svuotare del serbatoio dell'acqua.</p>
<p>Il bucato si restringe, si opacizza o si rovina.</p> <p>È possibile che non sia stato utilizzato il programma adatto al tipo di biancheria. Controllare le etichette di manutenzione sugli indumenti e selezionare un programma adatto agli indumenti stessi.</p>
<p>Gocciola acqua dall'oblò di caricamento.</p> <p>La lanugine si potrebbe essere accumulata sulle superfici interne dell'oblò di caricamento e sulle superfici della guarnizione dell'oblò di caricamento. &gt;&gt;&gt; Pulire le superfici interne dell'oblò di caricamento e le superfici dell'oblò di caricamento.</p>
<p>L'oblò di caricamento si apre da solo.</p> <p>Forse la porta di caricamento non è stata chiusa in modo corretto. &gt;&gt;&gt; Spingere l'oblò di caricamento fino a che non si sente un suono di chiusura.</p>
<p>Il simbolo di avvertenza del serbatoio dell'acqua è acceso/lampeggiante.</p> <p>Il serbatoio dell'acqua potrebbe essere pieno. &gt;&gt;&gt; Svuotare del serbatoio dell'acqua.</p> <p>Il tubo di scarico dell'acqua potrebbe essersi piegato. Se il prodotto è collegato direttamente allo scarico dell'acqua di scarico, controllare il tubo flessibile di scarico dell'acqua.</p>
<p>L'illuminazione all'interno dell'asciugatrice non si accende. (nei modelli con lampade)</p> <p>L'asciugatrice potrebbe non essere stata accesa con il pulsante On/Off. &gt;&gt;&gt; Controllare che l'asciugatrice sia accesa.</p> <p>La lampada potrebbe essere rotta. &gt;&gt;&gt; Contattare il Servizio Autorizzato per procedere alla sostituzione della lampada.</p>
<p>L'icona o la spia Anti-Piega è accesa.</p> <p>Può essere attivata la modalità Anti-Piega che impedisce al bucato nell'asciugatrice di sgualcirsi. &gt;&gt;&gt; Spegnerne l'asciugatrice e togliere il bucato..</p>

L'icona della pulizia del filtro in fibra è accesa	
<p>I filtri lanugine (filtro interno ed esterno) potrebbero essere sporchi. &gt;&gt;&gt; Può essere pulito con l'aspirapolvere. Nei pori del filtro lanugine si può formare uno strato che porta all'intasamento. &gt;&gt;&gt; Può essere pulito con l'aspirapolvere.</p> <p>Nei pori del filtro lanugine (filtri interni ed esterni) può formarsi uno strato che provoca un intasamento.&lt;&lt;&lt;Può essere pulito con l'aspirapolvere.&gt;&gt;</p> <p>I filtri lanugine potrebbero non essere a posto. &gt;&gt;&gt; Inserire i filtri interni ed esterni in posizione.</p> <p>Il tessuto filtrante eco potrebbe non essere installato sulla parte in plastica e la parte anteriore del condensatore potrebbe essersi intasata.&gt;&gt;&gt;Installareil filtro eco sulla parte in plastica e posizionarlo sull'alloggiamento del filtro.</p> <p>I filtri eco potrebbero non essere stati sostituiti anche se il simbolo di avvertenza è acceso. "Sostituire il proprio filtro"</p>	
La macchina emette un segnale acustico,	
<p>I filtri lanugine potrebbero non essere a posto. &gt;&gt;&gt; Inserire i filtri interni ed esterni in posizione.</p> <p>I filtri della macchina potrebbero non essere stati installati.&gt;&gt;&gt; Installare i filtri lanugine (interni ed esterni) o il filtro ecologico nel loro alloggiamento.</p>	
L'icona di avvertenza del condensatore lampeggia.	
<p>Il condensatore può essere intasato da fibre. &gt;&gt;&gt; Pulire il lato anteriore del condensatore.</p> <p>I filtri lanugine potrebbero non essere a posto. &gt;&gt;&gt; Inserire i filtri interni ed esterni in posizione.</p>	
L'illuminazione all'interno dell'asciugatrice si accende. (nei modelli con lampade)	
<p>Se l'asciugatrice è collegata alla presa di corrente, si preme il pulsante On/Off e lo sportello è aperto; la luce si accende. &gt;&gt;&gt; Scollegare l'asciugatrice o portare il pulsante On/Off in posizione Off.</p>	
L'icona Wi-Fi lampeggia continuamente. (Modelli con funzione HomeWhiz)	
<p>&gt;&gt;&gt; Il prodotto potrebbe non essere collegato alla rete wireless. Seguire le istruzioni per connettersi alla rete. Il dispositivo che l'apparecchio utilizza per connettersi alla rete potrebbe essere difettoso. Controllare. L'apparecchio potrebbe non essere connesso alla rete perché fuori dal raggio d'azione del wi-fi..</p>	
Se sullo schermo compare la scritta "F L t", controllare i passaggi seguenti.	
<p>I filtri potrebbero essere sporchi. Pulire i filtri interni ed esterni</p> <p>Nell'area dell'oblò di caricamento, se si utilizzano i doppi filtri interno ed esterno. &gt;&gt;&gt; Assicurarsi che entrambi i filtri siano installati.</p> <p>Il lato anteriore del condensatore potrebbe essere sporco. &gt;&gt;&gt; Aprire e controllare la zona di calcio e assicurarsi che sia pulita.</p> <p>Consultare la sezione Manutenzione e pulizia.</p> <p>Gli eventuali corpi estranei devono essere rimossi dal tamburo dell'essiccatore.</p>	
	Qualora il problema persista dopo aver seguito le istruzioni contenute in questa selezione, contattare il proprio fornitore oppure un Servizio Autorizzato. Non tentare mai di riparare da soli un prodotto malfunzionante.
	Se si riscontra un problema con qualsiasi parte del tuo dispositivo, puoi richiedere una sostituzione consultando il servizio autorizzato più vicino con il numero di modello del dispositivo. L'utilizzo di parti non originali può causare il malfunzionamento dell'apparecchio. Il produttore e il distributore non sono responsabili di malfunzionamenti causati da parti non autentiche.

## SCHEDA PRODOTTO

Conforme al Regolamento delegato della commissione (UE) N. 392/2012

Nome fornitore o marchio commerciale		BEKO
Nome modello		BMT83EW 7188305670
Capacità nominale (kg)		8,0
Tipo di asciugatrice a tamburo	Ventilato ad aria	-
	Condensatore	•
Classe di efficienza energetica <sup>(1)</sup>		A++
Consumo energetico annuale (kWh) <sup>(2)</sup>		220,2
Tipo di controllo	Automatico	•
	Non-automatico	-
Consumo energetico del programma cotone standard a pieno carico (kWh)		1,84
Consumo energetico del programma cotone standard a carico parziale (kWh)		0,99
Consumo energetico della modalità off per il programma cotone standard a pieno carico, P <sub>0</sub> (W)		0,50
Consumo energetico della modalità left-on per il programma cotone standard a pieno carico, P <sub>L</sub> (W)		1,00
Durata della modalità left-on (min)		30
Programma cotone standard <sup>(3)</sup>		•
Durata del programma per il programma cotone standard a pieno carico, T <sub>asc.</sub> (min)		197
Durata del programma per il programma cotone standard a carico parziale, T <sub>asc.1/2</sub> (min)		120
Durata prevista del programma per il programma cotone standard a carico pieno e parziale (T <sub>p</sub> )		153
Classe di efficienza condensa <sup>(4)</sup>		B
Efficacia di condensa media del programma cotone standard a pieno carico, C <sub>asc.</sub>		88%
Efficacia di condensa media del programma cotone standard a carico parziale, C <sub>asc.1/2</sub>		88%
Efficacia di condensa prevista del programma cotone standard a carico pieno e parziale, C <sub>p</sub>		88%
Livello potenza rumore per il programma cotone standard a pieno carico <sup>(5)</sup>		64
Incassata		-

• : Sì    - : No

(1) Scala da A+++ (più efficiente) a D (meno efficiente)

(2) Consumo energetico basato su 160 cicli di asciugatura del programma cotone standard a carico pieno e parziale e il consumo nelle modalità a bassa potenza. Il consumo energetico reale per ciclo dipende dal modo di utilizzo dell'apparecchio.

(3) Il programma per l'asciugatura armadio dei capi in cotone utilizzato a carico pieno e parziale è il programma di asciugatura standard a cui fanno riferimento l'etichetta e la scheda dati, cioè questo programma è adatto per asciugare il normale bucato in cotone ed è quello più efficiente in termini di consumo energetico per il cotone.

(4) Scala da G (meno efficiente) a A (più efficiente)

(5) Valore medio previsto — L<sub>WA</sub> espresso in dB(A) re 1 pW

**Dear Customer,**

**Please read this guide prior to use this product!**

Thank you for choosing Beko product. We would like you to achieve the optimal efficiency from this high quality product which been manufactured with state of the art technology. Please make sure you read and understand this guide and supplementary documentation fully before use.

Observe all warnings and information herein. Therefore you can protect both yourself and your product against potential damages.

Keep the manual. Include this guide with the unit if you hand it over to someone else.

**Symbols and Remarks**

The following symbols are used in the user guide:



Danger that may cause death or injury



Read the manual



Important information or useful usage tips



Warning against hot surfaces



Warning against electric shock



Warning against UV Radiation hazard



Warning against scalding



The product's packaging is made of recyclable materials, in accordance with the National Environment Legislation.



Warning against fire

**NOTICE** Danger that may cause material damage on the product or surrounding area



RECYCLED &  
RECYCLABLE PAPER

This product was manufactured using the latest technology in environmentally friendly conditions.

<b>1 Safety Instructions .....</b>	<b>38</b>
1.1 Intended use .....	38
1.2 Safety of children, vulnerable persons and pets .....	38
1.3 Electrical Safety .....	39
1.4 Transporting safety .....	40
1.5 Installing safety .....	40
1.6 Usage safety .....	42
1.7 Maintenance and cleaning safety .....	44
1.8 Lighting safety .....	44
<b>2 Environmental instructions.....</b>	<b>45</b>
2.1 Compliance with the WEEE Regulations and Waste Disposal .....	45
2.2 Packaging information .....	45
2.3 Standard conformity and test information / EU declaration of conformity .....	45
<b>3 Your drying machine .....</b>	<b>46</b>
3.1 Technical specifications .....	46
3.2 General appearance .....	47
3.3 Scope of delivery .....	47
<b>4 Installation .....</b>	<b>48</b>
4.1 Right place for installation .....	48
4.2 Removing the shipping safety group .....	48
4.3 Water connection .....	49
4.4 Adjusting the stands .....	49
4.5 Moving the drying machine .....	49
4.6 Warning regarding the noise .....	49
4.7 Replacing the lighting bulb .....	49
<b>5 Preparation .....</b>	<b>50</b>
5.1 Laundry suitable for drying in drying machine .....	50
5.2 Laundry not suitable for drying in drying machine .....	50
5.3 Preparing the laundry to be dried .....	50
5.4 What to do for energy saving .....	50
5.5 Correct load capacity .....	51

<b>6 Running the product .....</b>	<b>52</b>
6.1 Control Panel.....	52
6.2 Symbols .....	52
6.3 Preparation of drying machine .....	53
6.4 Program selection and consumption chart.....	54
6.5 Auxiliary functions.....	56
6.6 Warning indicators.....	56
6.7 Starting the program.....	57
6.8 Child Lock .....	57
6.9 Changing the program after it is started .....	57
6.10 Cancelling the program.....	58
6.11 End of program .....	58
6.12 Odour feature .....	58
<b>7 Maintenance and cleaning .....</b>	<b>59</b>
7.1 Lint filters (internal and external filters) / Cleaning of the Interior Surface of the Loading Door .....	59
7.2 Cleaning the sensor .....	60
7.3 Emptying the water tank.....	61
7.4 Cleaning the condenser.....	61
<b>8 Troubleshooting .....</b>	<b>63</b>

# 1 Safety Instructions

This section includes the safety instructions necessary to prevent the risk of personal injury or material damage.

- Our company shall not be held responsible for damages that may occur if these instructions are not observed.
- Installation and repair operations shall always be performed by Authorized Service.
- Use original spare parts and accessories only.
- Do not repair or replace any component of the product unless it is clearly specified in the operation manual.
- Do not modify the product.



## 1.1 Intended use

- Product is designed only for household use. It is not intended for commercial use.
- The product is not designed for outdoor use.
- Do not install or operate the product where freezing is a possibility and/or vulnerable to external elements. Water frozen in the pump or the hoses may cause damages
- Product can only be used to dry and ventilate laundry which are washed with water and drying machine safe.



## 1.2 Safety of children, vulnerable persons and pets

- This product may be used by children aged 8 years and older and persons with underdeveloped physical, sensory or mental capabilities or lack of experience and knowledge if they have been given supervision or instruction concerning use of the appliance in a the product safe way and the hazards involved. Children should not tamper with the device. Cleaning and maintenance should not be carried out by children unless they are supervised.

- Children under 3 years old shall be kept away from the product unless supervised.
- Electrical products are dangerous for children and pets. Children and pets shall not play with the product, climb on or get inside the product.
- Keep the product door closed even when not operated. Children or pets could be locked inside the product and suffocate.
- Cleaning and user maintenance operations must not be performed by children unless supervised.
- Keep the packaging materials away from children. Risk of injury and suffocation.
- Keep all additives used with the product away from children.
- Before disposing of the product, cut the power cord and destroy the loading door.



### **1.3 Electrical Safety**

- The product must not be plugged in during installation, maintenance, cleaning, repair and transporting operations.
- If the power the cord is damaged, it shall be replaced by authorized service to avoid any risk that may occur.
- Do not tuck the power cord under the product or to the rear of the product. Do not put heavy items on the power cord. Power cord shall not be kinked, pinched and shall not come in contact with any heat source.
- Do not use an extension cord, multi-plug or adaptor to operate your product.
- The product shall not be powered via an external switch such as a timer or shall not be connected to a circuit that is regularly opened and closed with a tool.
- The plug shall be easily accessible. If this is not possible, a mechanism that meets the electrical legislation and that disconnects all terminals from the mains (fuse, switch, main switch, etc.) shall be available on the electrical installation.

- Do not touch the plug with wet hands.
- When unplugging the appliance, don't hold the power cord, but the plug.



### **1.4 Transporting safety**

- Unplug the product prior to transport, empty the water tank and if any, remove the water drain connections.
- This product is heavy, do not handle it by yourself.
- Take required precautions for the product against falling and tipping. Do not crash or drop the product when transporting.
- Do not use the extruding parts of the product (such as the loading door) to move the product.
- Move the product in upright position. If it cannot be moved upright, transport via tilting to the right side when viewed from the front.



### **1.5 Installing safety**

- To prepare the product ready for installation, ensure that the electrical installation and water drain is proper by checking the information in the user manual. If it is not suitable for installation, call a qualified electrician and plumber to arrange the utilities as necessary. These operations shall be undertaken by the customer.
- Check for any damage on the product before installing it. Do not have the product installed if it is damaged.
- Do not remove the adjustable stand.
- Place the product on a level and hard surface and balance with the adjustable legs.
- The gap between the product and the floor shall not be reduced via materials such as rugs, pieces of wood and bands. The ventilation holes under the base of the product shall not be clogged with a rug.
- The product shall be installed not to clog the ventilation holes.

- Install the product in an environment free of dust with good ventilation.
- Do not install the product in close proximity to flammable and explosive materials and do not keep flammable and explosive materials near the product when it is in operation.
- The product shall not be installed against a door, sliding door where the product loading door cannot be completely opened, or behind a hinged door where the product hinge is faced against the door's hinges.
- Install the product where periodic maintenance and cleaning can be done with ease.
- Place the product with its back surface to the wall (for heater models).
- After placing the product, ensure that the back wall does not come in contact with any extrusion (a water tap, electrical outlet etc.).
- Place the product with at least 1 cm space between the product and the furniture edges.
- Follow the flue connection rules specified in the guide (for models with flue).
- The exhaust air shall not be directed to flue which is used to exhaust the smoke of devices that consume gas or other fuels (for models with flue).
- The ventilation hose shall not be connected to a heating stove or a chimney flue (for models with flue).
- Plug the product to a grounded outlet protected with an appropriate fuse in align with the specified type and current rates. Have an expert electrician set grounding equipment. Do not use the product without a grounding conforming with regional/national regulations.
- Plug the product in a grounded socket that conforms with the voltage, current and frequency values specified in the type label.
- Do not plug the product to loose, broken, dirty, greasy sockets or sockets that has come out their seats or sockets with a risk of water contact.
- The new hose sets supplied with the product shall be used. Do not re-use the old hose sets. Do not make attachments to the hoses.

- Place the power cord and hoses not cause a risk of tripping over.
- To use the product on top of a washing machine, a fixing aperture shall be used between two products. Fixing aperture shall be mounted by the authorised service.
- When the product is placed on the washing machine, their combined weight when full could be around 180 kg. Place the products on a sturdy floor that can carry adequate amount of load.
- Washing machine cannot be placed on top of the drying machine.

<b>Installation Table for Washing Machine and Tumble Dryer</b>	
<b>Stacking Kit Type</b>	<b>Depth Size (TD=Tumble Dryer, WM: Washing Machine)</b>
Plastic - 54/60cm w or w/o belt	60cm TD --> WM≥50cm / 54cm TD --> WM>45cm
Plastic - 46cm w or w/o belt	46cm TD --> WM≥54cm
With Shelf - 60cm	60cm TD --> WM≥50cm
With Shelf - 54cm	54cm TD --> WM>45cm



## **1.6 Usage safety**

- The maximum weight of dry laundry prior to washing is specified in “Technical Specifications” section.
- Do not place the unwashed items in the drying machine.
- Items that are soiled with materials such as cooking oils, acetone, alcohol, petrol, kerosene, stain removers, turpentine, wax or was removers shall be washed in hot water with more amount of detergent prior to drying with the drying machine.
- If chemicals are utilized for cleaning, the drying machine shall not be used.
- Rubber foam (latex foam), shower bonnets, water resistant textiles, rubber supported materials and clothes, pillows with rubber foam pads shall not be dried in a drying machine.
- The items with hair spray, hair product residue or similar materials shall not be dried in a drying machine.
- Empty the pockets of the clothes and remove items such as matches and lighters.

- If all items cannot be removed rapidly and cannot be placed where heat can dissipate, do not stop the drying machine before drying cycle completed.
- The last part of the drying machine cycle is conducted without heating (cooling cycle) in order to ensure that the items are kept at a temperature that will not harm the items.
- Laundry softeners or similar products shall be used in align with the laundry softener instructions.
- Do not use the drying machine without the fibre filter.
- Do not allow fibre accumulation around the drying machine.
- To prevent back draft of gas in the room from the devices that consume other fuels, including open fire, appropriate ventilation shall be provided (for models with flue).
- Do not operate the product together with heaters such as gas heater and a chimney. It may cause the flue to catch fire. (for models with flue)
- Do not lean or sit on the loading door when it is open, the product may tip over.
- Do not get on the product.
- Do not place a source of flame (candles, cigarettes, etc.) on the product or in the vicinity of it. Do not keep flammable/explosive materials.
- Do not touch the drum as it revolves.
- The back wall of the product will be hot during operation. Do not touch the back side of the product during drying or after the drying process is completed. (For models with heating)
- Do not touch the inner surface of the drum while adding or removing clothes during a continuing program. The drum surface is hot.
- Do not press the buttons with sharp objects such as forks, knives, with your nails etc.
- Do not operate the faulty or damaged product. Unplug the product (or shut down the connected fuse) and call the authorized service.
- Unplug the product when not in use.
- Do not place the dryer in the rain or severely wet areas.



## **1.7 Maintenance and cleaning safety**

- Do not wash the product by spraying or pouring water on it. Do not use a pressure cleaner, steam cleaner, hose or pressurised gun to clean the product.
- Do not use sharp or abrasive tools to clean the product.
- Do not use materials such as household cleaning agents, soaps, detergents, gas, gasoline, alcohol, wax, etc. to clean the product.
- The fibre filter shall be regularly cleaned. After each drying cycle, clean the fibre filter and the inner surface of the loading door.
- Clean the fibre accumulation on the fins of the evaporator behind the filter drawer with a vacuum cleaner. You can clean by hand, provided you wear protective gloves. Do not try to clean with bare hands. Evaporator fins may damage your hands. (For products with heat pump)
- Due to fire and explosion hazard, do not use solutions, cleaning materials, steel wool or similar materials and tools to clean sensors.
- Clean the flue. (for models with flue)
- Do not drink the condensed water.



## **1.8 Lighting safety**

- Contact an authorized service when you need to replace the LED/bulb using for lighting (for products with lighting).

## 2 Environmental instructions

### 2.1 Compliance with the WEEE Regulations and Waste Disposal



This product does not contain the dangerous and prohibited materials indicated in the "Regulation on The Control of Waste Electrical and Electronic Equipment" published by Ministry of Environment and Urbanisation of Republic of Turkey. Complies WEEE Regulations. This product was manufactured from recyclable and reusable high quality parts and materials. Therefore, do not dispose of this product with other domestic wastes at the end of its life cycle. Take it to a collection point for electrical and electronic equipment. You can ask your local administration about these collection points. You can help protect the environment and natural resources by delivering the used products for recycling.



Also R290 is a flammable refrigerant. Therefore ensure that the system and pipes are not damaged during operation and transportation.

Keep the product from heat sources, otherwise it may catch fire if damaged.

Do not dispose of the product by throwing it into fire.

### 2.2 Packaging information

The product's packaging is made of recyclable materials, in accordance with the National Legislation. Do not dispose the packaging waste with the household waste or other wastes, dispose it to the packaging collection areas specified by local authorities.

### 2.3 Standard conformity and test information / EU declaration of conformity





The development, manufacturing and sales phases of this product is conducted in conformity with the safety rules specified in all related instructions of the European Union.

## 3 Your drying machine

### 3.1 Technical specifications

EN

Height (Min. / Max.)	84,6 cm / 86,6 cm*
Width	59,8 cm
Depth	54,5 cm
Capacity (max.)	8 kg**
Net weight (± %10)	42 kg
Voltage	See type label***
Rated power input	
Model code	

  <b>SUPPLIER'S NAME</b> <b>MODEL IDENTIFIER → (*)</b>  	The model information as stored in the product database can be reached by entering following website and searching for your model identifier (*) found on energy label. <a href="https://eprel.ec.europa.eu/">https://eprel.ec.europa.eu/</a>
--	--

\* Min. height: Height with the adjustable stand closed.

Max. height: Height with the adjustable stand opened at maximum height.

\*\* Weight of dry laundry before washing.

\*\*\* Data plate is under the door on the drying machine.

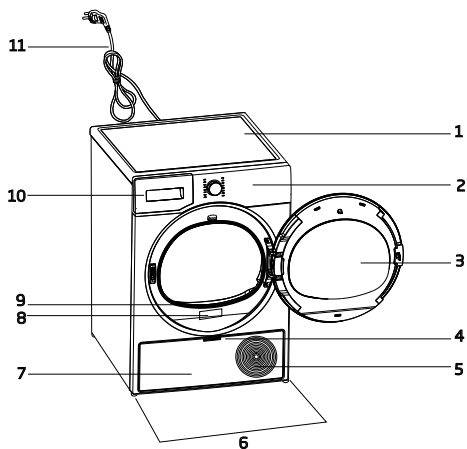

	In order to increase the drying machine's quality, the technical specifications may be changed without prior notice. Figures in this manual are schematic and may not exactly match the product. The values provided with the drying machine or its accompanying documents are laboratory readings in accordance with the respective standards. These values may differ depending on the use and ambient conditions.
--	--

### 3.2 General appearance

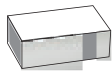
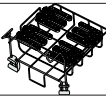

- 1. Top panel
- 2. Control panel
- 3. Loading door
- 4. Toe board handle
- 5. Ventilation grids
- 6. Adjustable feet
- 7. Toe board
- 8. Rating plate
- 9. Lint filter
- 10. Water tank drawer
- 11. Power cord

### 3.3 Scope of delivery

	1. Water discharge hose*		6. Water filling cap*
	2. Filter drawer spare sponge*		7. Pure Water*
	3. User Manual		8. Odour Capsule Group*
	4. Drying basket*		9. Brush*
	5. Drying basket user manual*		10. Filter cloth*

\*Optional - may not be included, depends on model.

# 4 Installation

	Read the "Safety Instructions" first!
--	---------------------------------------

Before consulting the nearest Authorized Service for installing the drying machine, see the information in the user guide and make sure the electric and water utilities are as required. If not, call an electrician and plumber to arrange the utilities as necessary.

	It is customer's responsibility to prepare the location the drying machine shall be placed on and also have power and waste water installation prepared.
--	--

	Check for any damage on the drying machine before installing it. If drying machine is damaged, do not get it installed. Damaged products cause a risk for your safety. Wait 12 hours prior to operating the drying machine.
--	---

<b>NOTICE</b>	The product includes a cooling agent and if the product is operated right after its transported, it may get damaged. After each time the product is moved, it shall be left to rest for 12 hours.
---------------	---

## 4.1 Right place for installation

- Install the drying machine on a flat and stable surface.
- Dryer machine is heavy. Do not move it by yourself.
- Operate the drying machine in an environment free of dust with good ventilation.
- The gap between the drying machine and the floor shall not be reduced via materials such as rugs, pieces of wood and bands.
- Do not block the ventilation grilles of the drying machine.
- There shall not be doors that can be locked, sliding doors or hinged doors near the installation environment of the drying machine that may block the loading door to be opened.

- Once the drying machine is installed, the connections must stay stable. After placing the drying machine, ensure that the back wall does not come in contact with any extrusion (a water tap, electrical outlet etc.).
- Place the drying machine with at least 1 cm space between the product and the furniture edges.
- Your drying machine is suitable to be operated between +5°C to +35°C. If operated outside this temperature range, your drying machine's operation may be compromised and get damaged.
- The drying machine shall not be placed with the back side against a wall.

	Do not place the drying machine on its power cord.
---	--

**\* Ignore following warning if your product's system does not contains R290.**

	Dryer contains R290 refrigerant.* R290 is an environment-friendly, but flammable refrigerant.* Ensure that the air inlet of the dryer is open and it is well-ventilated.* Keep potential flame sources away from the dryer.*
---	--

## 4.2 Removing the shipping safety group

	

<b>NOTICE</b>	Do not leave an accessory or any parts of the shipping safety group inside the drum.
---------------	--

### 4.3 Water connection

Instead of periodically draining the water accumulated in the water tank, you can discharge via the water discharge hose supplied with the drying machine.

#### Connecting the water drainage hose

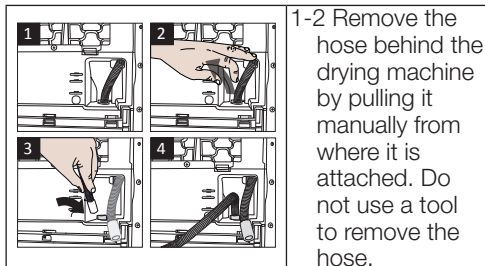

- 3 Insert one end of the water discharge hose supplied with the drying machine to where you have removed the hose on the drying machine.
- 4 Fix the other end of the water discharge hose to directly waste water drainage or a sink.

**NOTICE** The water discharge hose shall be fixed at maximum 80 cm height. Ensure that the water discharge hose do not get kinked, collapsed or pressed on between the discharge and the drying machine. Hose shall be connected not to be disconnected from its location. Leaked water may cause damage. Do not extend the water drainage hose. Check whether the water runs at an appropriate flow. The drainage line shall not be closed or clogged.

**i** If an accessory package is provided with your product, check the detailed instructions.

### 4.4 Adjusting the stands

Until the drying machine stands level and sturdy, adjust the stands by turning them left and right.

### 4.5 Moving the drying machine

- Drain the water in the drying machine completely.
- If the product is connected via direct discharge, remove the hose connections.

**!** The drying machine is recommended to be moved in upright position. Otherwise, tilt it to the right side when viewed from the front and move the drying machine. Wait 12 hours prior to operating the drying machine.

### 4.6 Warning regarding the noise

**i**

As the product is operated, metallic noises may come from the compressor from time to time, it is normal.

**i** When the product is operated, the accumulated water is pumped to the water tank. It is normal to hear pumping sounds from the appliance during this operation.

### 4.7 Replacing the lighting bulb

If your drying machine has drum lighting lamp; Consult the authorized service to replace the bulb/LED used in lighting your drying machine. The bulb in this product is not suitable for home lighting. The intended use of this lamp is to ensure safely loading the laundry to the drying machine. The lamps used in this appliance is resistant to heavy physical conditions such as temperatures over 50°C.

## 5 Preparation

	Read the "Safety Instructions" first!
--	---------------------------------------

### 5.1 Laundry suitable for drying in drying machine

<b>NOTICE</b>	Laundry that are not drying machine safe may damage the appliance and the laundry during drying. Follow the instructions on the labels on the laundry to be dried. Only dry the laundry with "drying machine safe" written on their labels.
---------------	---



### 5.2 Laundry not suitable for drying in drying machine

<b>NOTICE</b>	Undergarments with metal supports shall not be dried in drying machine. If these metal supports get loose and ripped from the garment, it may damage the machine. Delicate embroidery textiles, cotton and silk garments, garments manufactured from delicate and valuable textiles, non breathing garments and tulle curtains shall not be dried in drying machine.
---------------	---

### 5.3 Preparing the laundry to be dried

<b>NOTICE</b>	Items such as coins, metal parts, needles, nails, screws, stones etc. may damage the drum group of the product or may cause functional operation issues. Therefore check all laundry that will be loaded to the product. Dry the laundry with metal accessories such as zippers by turning them inside out. Close the zippers, hooks and clasps, button up the covers' buttons, tie textile belts and apron belts.
---------------	--

### 5.4 What to do for energy saving

- Use the highest possible wringing option as you wash the laundry. Therefore you can reduce the drying period and reduce energy consumption. Sort the laundry based on their types and thickness. Dry same types of laundry together. For instance kitchen towels and table cloths dry faster than bathroom towels.
- Follow the recommendations in the user manual for program selection.
- During drying do not open the loading door unless necessary. If you are required to open the loading door, do not keep it open for too long.
- Do not add wet laundry as the drying machine operates.
- Clean the Fibre Filter before and after each drying session.
- For condensation models, be sure to clean the condenser at least once a month or after each 30 drying sessions.
- Make sure the filters are clean. Refer to maintenance and cleaning for details.
- For models with flue, follow the flue connection rules specified in the guides and clean the flue.
- During drying session, properly ventilate the environment in which the drying machine is in.
- On models with heat pump, check the condenser at least every six months and clean it if it is dirty.

- The Eco program is the most energy-efficient program for drying wet cotton laundry and is used to assess compliance with environmentally conscious design regulations.
- Keep the loading door shut to prevent heat loss.

## 5.5 Correct load capacity

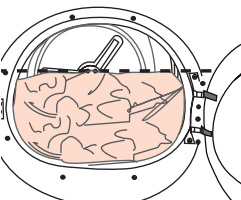
<b>NOTICE</b>	
	<p>If the laundry in the product exceed maximum load capacity, it may not operate as intended and may cause material damage or damage the product. For each program, follow the maximum load capacity.</p>

- Loading the domestic drying machine up to the maximum capacity specified by the manufacturer for the relevant programs will help save energy.

The weights below are provided as examples.

Laundry	Approx. weight (g)*	Laundry	Approx. weight (g)*
Cotton bedding (double size)	1500	Cotton dress	500
Bedding (single size)	1000	Dress	350
Bed sheet (double size)	500	Denim	700
Bed sheet (single size)	350	Handkerchief (10 pcs)	100
Large table cloth	700	T-Shirt	125
Small table cloth	250	Blouse	150
Tea napkin	100	Cotton shirt	300
Bath towel	700	Shirt	200
Hand towel	350		

\*Weight of dry laundry before washing.

# 6 Running the product

## 6.1 Control Panel

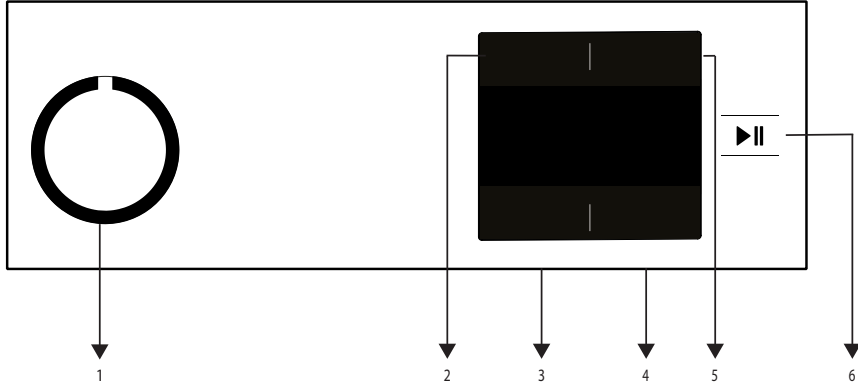

- 1. On/Off/Programme selection button.
- 2. Low temperature selection button.
- 3. Dryness level and Wrinkle prevention selection button.
- 4. End time and Child lock selection button.
- 5. Timer program and the audible warning selection button.
- 6. Start / Standby button.

## 6.2 Symbols

Water tank	Filter Cleaning	Filter drawer / Heat exchanger cleaning	Start pause cancel	Drying	Buzzer	Iron Dry	Cupboard Dry	Cupboard Dry +	Extra dry	End	
Dryness Level	Drum Light	Half Mix	Delicates	Towels	Mix	Synthetics	Cottons Eco	Cottons	Jeans	Sport	Duvet/DownWear
Child-proof lock	Low temperature	TimeDry	Ending In	RapiDry	On / Off	Wool Protect	Freshen Up	Hygiene (Baby Protect+)	Downwear	Wifi	Remote Control
Express	Hygienic Drying	Hygienic Refresh	Steam	Steam Level 1	Steam Level 2	Night	Outdoor	Bluetooth	Gentle Dry	Bedding	
Anti-creasing	Shirts	Reverse Drum									

## 6.3 Preparation of drying machine

- Plug the drying machine.
- Open the loading door
- Remove any foreign material inside it.
- Place the laundry to the drying machine without jamming them.
- Push and close the loading door.

### NOTICE

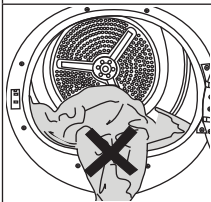

Ensure that no laundry is jammed to the loading door. Do not close the loading door with force.



- Select the desired program by using On/Off/Program Selection button, the machine will turn on.



Selecting the program with the On/Off/Program Selection button does not mean that the program started. Press Start / Stand-by button to start the program.

## 6.4 Program selection and consumption chart

EN				
Programmes	Programme Description	Capacity (kg)	Spin speed in washing machine (rpm)	Drying Time (minutes)
Cottons	You can dry your heat-resistant cotton textiles with this programme. A drying setting suitable for the thickness of the products to be dried and the desired level of dryness should be selected.	8	1000	200
Cottons Eco	It dries single layer, casual cotton textiles in the most economical way.	8	1000	197
Cottons Iron dry	You may dry your cotton laundry to be ironed in this program to have them slightly damp for ease of ironing. (Shirt, T-shirt, tablecloth, etc.)	8	1000	160
Synthetics	You can dry all your synthetic textiles with this programme. A drying setting suitable for the level of dryness you desire should be selected.	4	800	75
Mix	Use this programme to dry non-pigmenting synthetic and cotton laundry items together. Sports and fitness clothes may be dried with this program.	4	1000	125
Towel	Drying towels such as kitchen towel, bath towel and hand towel.	5	1000	170
Outdoor/Sports (Goretex)	Use it to dry your clothes made of synthetics, cotton or mixed fabrics or waterproof products such as functional jacket, raincoat etc. Turn them inside out prior to drying.	2	1000	130
Freshen up	It only ventilates for 10-160 minutes without giving hot air. You can ventilate the cotton and linen clothes that have been enclosed for a long time with this program to remove their odour.	-	-	-
Time Programmes	You may select from time programmes between 10 and 160 minutes to achieve the desired drying level at low temperature. In this programme, tumble drier's operation lasts for the set time independently from the dryness of laundry.	-	-	-
GentleCare	You may dry your delicate laundry or laundry with hand wash symbol (silk blouses, thin underwear, etc.) at low temperature in this program.	2	1200	45
Duvet Cover Set	Dry 1 cotton or synthetic duvet cover set by closing the button / zipper.	2	1000	121
Downwear	Turn clothes such as down coats, jackets inside out for drying.	-	800	119
Jeans	You may dry denim pants, skirts, shirts or jackets in this program.	4	1200	130

Shirts	It dries the shirts in a more sensitive manner, and causes less creasing and easier ironing.	1,5	1200	50
Hygienic Drying	It is the programme that you can dry your washed products you want to provide with extra hygiene (baby clothes, underwear, towels, etc.). It provides high hygiene for your textiles via heat effect.	5	800	185
Express Super Short	Use this program to have 2 shirts ready for ironing.	0,5	1200	30
Energy consumption values				
Programmes	Capacity (kg)	Spin speed in washing machine (rpm)	Approximate amount of remaining humidity	Energy consumption value kWh
Cottons Eco*	8	1000	60%	1,84
Cottons Iron dry	8	1000	60%	1,60
Synthetics Cupboard Dry	4	800	40%	0,70
	"Cottons Eco programme" used at full and partial load is the standard drying programme to which the information in the label and the fiche relates, that this programme is suitable for drying normal wet Cottons laundry and that it is the most efficient programme in terms of energy consumption for Cottons.			
	"If you regularly dry the 8 Kg maximum load of Cottons we suggest to connect the drain hose to prevent the dryer stopping mid-cycle in order to empty the tank" (see Section "Connection to the drain")			

\* Above values have been specified under standard conditions. Consumption values may vary from the values in the chart depending on laundry type, spin speed, ambient conditions and voltage levels.



Allergy UK is the trademark of the British Allergy Foundation. The Seal of Approval has been created to guide people requesting an advice that the product significantly reduces the amount of the allergens in an environment where allergic people are present or the product restricts/reduces/eliminates the allergens. The purpose is to provide evidence that the products have been scientifically tested or analysed to yield measurable results.

## 6.5 Auxiliary functions Dryness level

Dryness level button is used for adjusting to desired dryness. Program time may change depending on the selection.



You can activate this function only prior to start of program.

## Wrinkle prevention

You can turn the wrinkle prevention function on or off by pressing the end time button for 3 seconds. If you will not take the laundry out immediately after the program has completed, you may use Wrinkle prevention function to prevent wrinkling of your laundry.

## Audible warning

Drying machine makes an audible warning when the program is completed. Press the "Audible Warning" button if you do not want audible warning. When you press the audible warning button, the light goes off and it does not sound when the program is completed.

## Low Temperature

You can activate this function only prior to operation of program. If you want to dry your laundry at a lower temperature, you can activate this function. Once activated, the program will be extended.



You can select this function before the program starts or after the program starts.

## End time

You can delay the end time of the program up to 24 hours with end time function.

1. Open the loading door and place the laundry.
2. Select the drying program.
3. Press the End Time selection button and set the delay time you wish. End time LED turns on. (When pressed and hold the button, End Time proceeds non-stop).
4. Press the Start / Stand-by button. End Time countdown begins. The ":" sign in the middle of displayed delay time flashes.



You can add or remove laundry within end time. Displayed time is the sum of normal drying time and end time. End Time LED turns off at the end of countdown, the drying starts and the drying LED turns on.

## Changing the end time

If you want to change the duration during the countdown:

Pause the program and Turn the On/Off/ Program Selection button and cancel the program. Select the desired program and repeat the End Time selection.

Canceling the end time function

If you want to cancel the end time countdown and start the program immediately:

Pause the program and Turn the On/Off/ Program Selection button and cancel the program. Select the desired program and press the "Start/Pause" button.

## 6.6 Warning indicators



Warning indicators may vary depending on the model of your drying machine.

## Filter cleaning

When the program is completed, the warning indicator for filter cleaning turns on.

## Water tank

If the water tank fills up while the program continues, the warning indicator starts flashing and the machine goes into stand-by. In this case, empty the water tank and start the program by pressing the Start / Stand-by button. Warning indicator turns off and program resumes.

## Cleaning of filter drawer/ heat exchanger

Warning symbol flashes periodically to remind that filter drawer must be cleaned.

## 6.7 Starting the program

Press the Start/Stand-by button to start the program.

Start/Stand-by and Drying indicators turn on to show that program started.

## 6.8 Child Lock

The drying machine has a child lock which prevents the program flow from being interrupted when the buttons are pressed during a program. When the Child Lock is activated, all buttons on the panel except the On/Off/Program Selection button are deactivated.

Press the End Time button for 3 seconds in order to activate the child lock. The child lock has to be deactivated to be able to start a new program after the current program is finished or to be able to interfere with the program. To deactivate the child lock, keep the same buttons pressed for 3 seconds.



When the child lock is activated, the child lock warning indicator on the screen turns on.

When the child lock is active:

The drying machine runs, or in stand-by state the indicator symbols will not change upon changing the position of the program selection button.



When the drying machine is operated and the child lock is active, if the program selection button is turned, a double beeping noise will be heard. If the child lock is deactivated before the program selection button is turned to its original place, the program will be terminated since the program selection button is displaced.

## 6.9 Changing the program after it is started

You can change the program you selected to dry your laundry with a different program after the drying machine starts running.

- For example, Pause the program and turn the On/Off/Program Selection button to select the Extra Dry program in order to select the Extra Dry program instead of Ironing Dryness.
- Press the Start/Stand-by button to start the program.

## Adding and removing clothes during stand-by

If you want to add or remove clothes to/from the drying machine after the drying program starts:

- Press the Start/Stand-by button to put the drying machine in Stand-by state. The drying operation stops.
- Open the loading door while in Stand-by state, and close the door after you remove or add laundry.
- Press the Start/Stand-by button to start the program.

	<p>Adding laundry after the drying operation starts may cause the dried laundry inside the drying machine to mix with wet laundry and leave the laundry damp at the end of operation.</p> <p>Adding or removing laundry during drying may be repeated as many times as you wish. But this operation continuously interrupts the drying operation, and thus increases program duration and energy consumption. So, it is recommended to add laundry before the program starts.</p> <p>If a new program is selected by turning the program selection button while the drying machine is in stand-by, the running program terminates.</p>
--	--

## 6.11 End of program

When the program ends, the LED's of End/Wrinkle Prevention and Fibre Filter Cleaning Warning on the program follow-up indicator turn on. Loading door can be opened and drying machine is ready for another operation.

Turn the On/Off/Program Selection button to On/Off position in order to turn off the drying machine.

	<p>If the Wrinkle Prevention mode is active and the laundry is not removed after the program is completed, the wrinkle prevention function activates for 2 hours to prevent the laundry inside the machine to get wrinkled. The program tumbles the laundry with 10-minute intervals to prevent them from wrinkling.</p>
---	--

## 6.12 Odour feature

If your drying machine has odour feature, read the ProScent manual to use this feature.

	<p>Do not touch the inner surface of the drum while adding or removing clothes during a continuing program. The drum surface is hot.</p>
--	--

## 6.10 Cancelling the program

If you want to cancel the program and terminate the drying operation for any reason after the drying machine starts running, turn the On/Off/Program Selection button after pressing the Start / Standby selection button; and the program terminates.

	<p>The inside of the drying machine shall be extremely hot when you cancel the program during machine operation, so run the refreshing program to allow it to cool down.</p>
--	--

## 7 Maintenance and cleaning



Read the "Safety Instructions" first!

### 7.1 Lint filters (internal and external filters) / Cleaning of the Interior Surface of the Loading Door

The hair and fibres that are separated from the laundry during drying process is collected by the Lint filter. Insufficient cleaning of filters can increase the drying duration and energy consumption level.

Insufficient cleaning of filters can cause damp laundries after drying cycle. While cleaning the filters, in order to prevent microplastics from spreading to the water system used, the dirt and hair should be removed. While cleaning the filters, the water should not be discharged towards the drains.



After each drying cycle, clean the lint filter and the inner surface of the loading door.

#### NOTICE

Your drying machine has 2 lint filters with one placed inside the other. Do not operate the product without the lint filters.

To clean the lint filter:

- Open the loading door.
- Hold the first part (inner filter) of the two part lint filter and remove it by pulling it upwards.

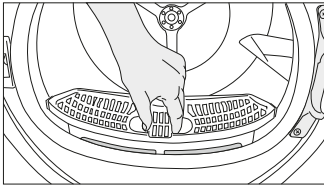

- Remove the second part (outer filter) by pulling it upwards.

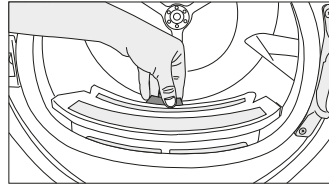

Ensure that hair, fibre and cotton balls do not fall into the slot where the filters are installed.

- Open both of the lint filters (outer and inner) and remove the fibres with your hands or with the brush on the air deflector. You can clean the hair in the filters with a vacuum cleaner.

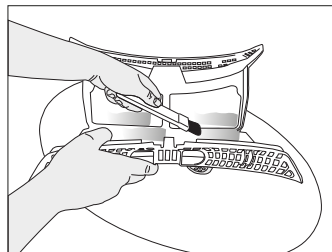
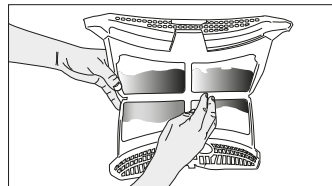
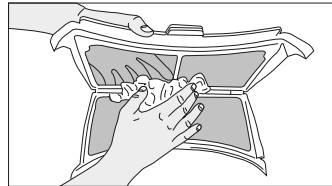

- Insert the lint filters on one another and place it back in its place.

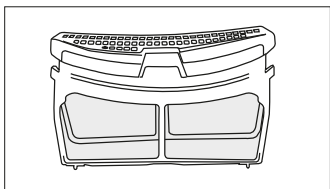

- Clean the inner surface of the loading door and the gasket with a soft damp cloth or the brush on the air deflector.

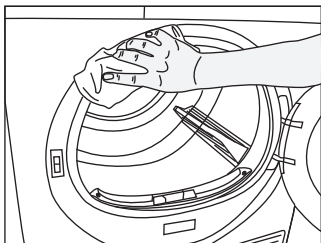
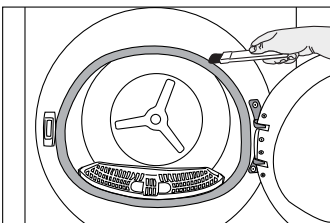
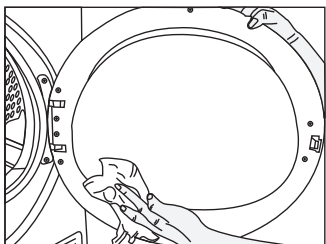

## 7.2 Cleaning the sensor

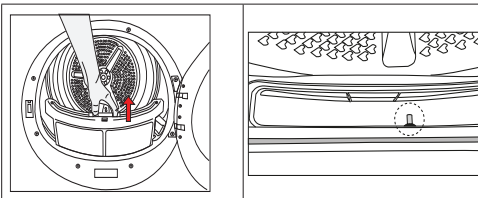

- There are temperature sensor in the dryer that detect whether the laundry is dry or not.

To clean the sensors:

- Open the loading door of the dryer.
- Remove the lint filter by pulling it up.
- Clean the sensor with your hand if any fluff accumulation on it.



Clean the metal surfaces of the sensor 4 times a year.  
Do not use metal tools to clean the sensors' metal surfaces.



Due to fire and explosion hazard, do not use solutions, cleaning materials or similar tools to clean sensors.

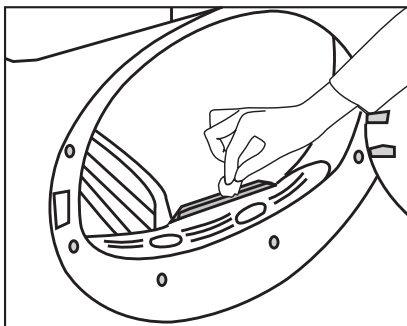

## 7.3 Emptying the water tank

During drying, the moisture is removed from the laundry and condensed, then the water is accumulated in the water tank. Empty the water tank after each drying session.

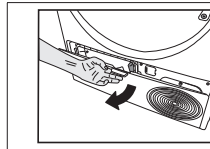

Open the toe board by pulling its button.

	<p>Condensed water is not potable water! Do not remove the water tank as a program is running!</p>
--	--

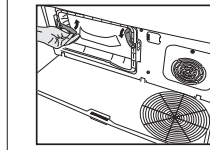

Move the latches to open the air deflector lid.

If you do not empty the water tank, during the next drying sessions the machine will stop operating due to the water tank being full and a Water Tank warning icon will blink. In this case empty the water tank and to continue drying operation, press the Start / Stand-by button.

To drain the water tank:

Pull the water tank out from its drawer carefully.

Drain the water in the tank.

Remove the water tank in the drawer or the kickplate carefully.

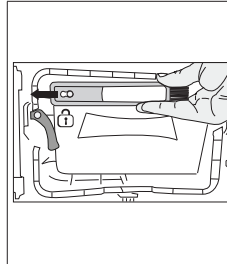

Pull the brush to the left to remove it. You can use the cleaning brush to clean filter, condensing metal surface and accumulated fibre on the door.

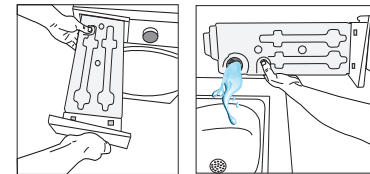

If lint builds up in the funnel on the water tank, remove it under running water. Place back the water tank.

	<p>If direct discharge option is used, water tank is not required to be drained.</p>
--	--

## 7.4 Cleaning the condenser

The hair and the fibre that are not collected by the lint filter accumulates on the metal surface of the condenser behind the air deflector. These fibres shall be cleaned regularly.

If the condenser cleaning icon blinks, check the metal surface. If there is any fibre, clean it. It must be checked at least every 6 months.

	<p>The cleaning brush is inside the documentation bag. Get your brush from the documentation bag and insert it to its place on the air deflector to store it.</p>
---	---

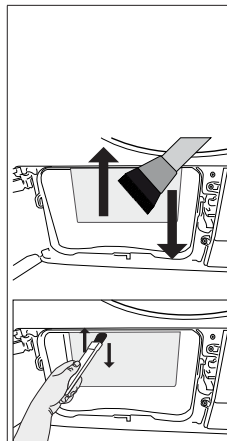

Clean the fibre on the metal surface of the condenser with damp cloth or the brush on the air deflector in up - down direction. Do not clean with left - right direction since it will damage the metal plates of the condenser.

You can use a vacuum cleaner with a brush for cleaning. If the vacuum cleaner does not have a brush, it is not recommended to be used for condenser cleaning.

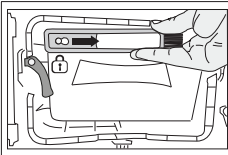

After cleaning the filter, door and the condenser, drag the brush to the right and lock it in its place.



When the air deflector cover is removed, it is normal to have water at the plastic section in front of the condenser.

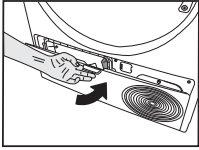

After the cleaning process is completed, place the air deflector cover to its place, move the latches to close it and close the toe board.

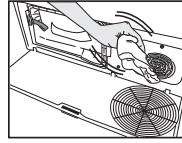

If you see fibre accumulation on the fan cover and the toe board, remove with a cloth.



You can clean by hand, provided you wear protective gloves. Do not try to clean with bare hands. The condenser fins may damage your hands. Cleaning from left to right may damage the condenser fins. This may lead to drying issues.

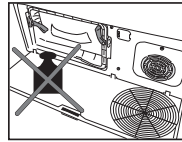

Do not have weight on the toe board when it is open.

**NOTICE**

Do not use abrasive materials or steel wool to clean the drum.

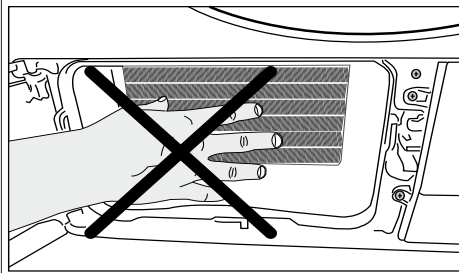

## 8 Troubleshooting

The drying takes too long.

Lint filter (interior and exterior filters) pores may be clogged. >>> Can be cleaned with vacuum cleaner.

The front side of the condenser may be clogged. >>> Clean the front of the condenser.

The ventilation grills in front of the machine might be closed. >>> Remove any object in front of the ventilation grills that blocks ventilation.

Ventilation may be insufficient if the dryer is installed in a small space. Open the door or windows to prevent the room temperature from rising very high.

If there is a humidity sensor;

Limescale may have accumulated on the humidity sensor. >>> Clean the humidity sensor.

The machine may be overloaded with laundry. >>> Do not load the drying machine excessively.

The laundry may not have been spun enough. >>> Spin at a higher speed in the washing machine.

The laundry comes out damp after drying.

The right program for the type of laundry might not have been used. >>> Check the care labels on the laundry and select a program ideal for the kind of laundry or use longer programs.

Lint filter (interior and exterior filters) pores may be clogged. >>> Can be cleaned with vacuum cleaner.

The front side of the condenser may be clogged. >>> Clean the front of the condenser.

The machine may be overloaded with laundry. >>> Do not load the drying machine excessively.

The laundry may not have been spun enough. >>> Spin at a higher speed in the washing machine.

Drying machine does not turn on or program cannot be started. The dryer does not turn on when set.

The power plug may not be plugged in. >>> Make sure the power plug is plugged in.

The loading door may be left open. >>> Make sure that the loading door is properly closed.

The program may not have been set or the Start / Pause button may not have been pressed. >>> Make sure that the program is set and it is not in Standby position.

Child lock may be activated. >>> Turn off the child lock.

The program was interrupted for no reason.

The loading door might not be closed properly. >>> Make sure that the loading door is properly closed.

There might be a power outage. >>> Press the Start / Standby / Cancel button to start the program.

The water tank may be full. >>> Empty the water tank.

Laundry shrunk, matted or spoiled.

The right program for the type of laundry may not have been used. Check the maintenance labels on the clothes and select a program suitable for the clothes.

Water is flowing from the loading door.

Lint might have gathered on the inner surfaces of the loading door and on the surfaces of the loading door gasket. >>> Clean the inner surfaces of the loading door and the loading door gasket surfaces.

The loading door opens by itself.

The loading door might not be closed properly. >>> Push the loading door until the closing sound is heard.

The water tank warning symbol is on/flashing.

The water tank may be full. >>> Empty the water tank.

The water discharge hose might have folded. If the product is connected directly to the water drain check the water discharge hose.

The lighting inside the drying machine does not turn on. (in models with lamps)

The drying machine might not have been turned on by the On/Off button. >>> Check that the drying machine is turned on.

Lamp might be broken. >>> Contact Authorized Service to replace the lamp.

Anti-Wrinkle icon or light is lit.

An anti-wrinkle program that prevents the laundry in the dryer from creasing may be activated. >>> Turn the drier off and remove the laundry.

Fiber filter cleaning icon is lit	
<p>Lint filters (interior and exterior filters) may be unclear. &gt;&gt;&gt; Can be cleaned with vacuum cleaner.  A layer may be formed in the lint filter pores, leading to clogging. &gt;&gt;&gt; Can be cleaned with vacuum cleaner.</p> <p>A layer may be formed in the lint filter (inner and outer filters) pores that leads to clogging.&lt;&lt;Can be cleaned with vacuum cleaner.&gt;&gt;</p> <p>Lint filters might not be in place. &gt;&gt;&gt; Insert the interior and exterior filters into their places.  Eco-friendly filter cloth may not be installed on the plastic part, and the front of the condenser may have clogged.&gt;&gt;&gt;Install the eco-friendly filter to the plastic part and place it on the filter housing.  Eco-friendly filters may not have been replaced, although the warning symbol is illuminated. "Replace your filter."</p>	
The machine gives an audible warning,	
<p>Lint filters might not be in place. &gt;&gt;&gt; Insert the interior and exterior filters into their places.  Filters of the machine might not have been installed.&gt;&gt;&gt; Install the lint filters (internal and external) or the environmentally-friendly filter in their housing.</p>	
The condenser warning icon is flashing.	
<p>Condenser front may be clogged with fibres. &gt;&gt;&gt; Clean the front of the condenser.  Lint filters might not be in place. &gt;&gt;&gt; Insert the interior and exterior filters into their places.</p>	
The lighting inside the drying machine turns on. (in models with lamps)	
<p>If the drying machine is plugged to the power outlet, the On/Off button is pressed and the door is open; the light turns on. &gt;&gt;&gt; Unplug the drying machine or bring the On/Off button to Off position.</p>	
Wi-Fi icon flashes continuously. (HomeWhiz Function models)	
<p>&gt;&gt;&gt; The product may not be connected to the wireless network. Follow the instructions to connect to the network.  The device the appliance uses to connect to the network may be faulty. Check it. The appliance might not be connected to the network due to being out of wi-fi range.</p>	
Check the steps below if you see "F L t" on the screen.	
<p>The filters may be dirty. Clean the internal and external filters  In the loading door area, if you are using the inner and outer dual filters. &gt;&gt;&gt; Make sure that both filters are installed.  The front side of the condenser may be dirty. &gt;&gt;&gt; Open and check the kick zone and make sure it is clean.  Check out the Maintenance and Cleaning section.  The foreign objects, if any, should be removed from the drying machine drum,</p>	



If the problem persists after following the instructions in this section, contact your vendor or an Authorized Service. Never attempt to repair a malfunctioning product yourself.



If you experience a problem with any part of your appliance, you can request a replacement by consulting the nearest authorised service with the appliance model number.  
Operating the appliance with non-genuine parts may cause it to malfunction.  
The manufacturer and distributor are not responsible for malfunctions caused by non-genuine parts.

## PRODUCT FICHE

### Complying Commission Delegated Regulation (EU) No 392/2012

Supplier name or trademark		BEKO
Model name		BMT83EW 7188305670
Rated capacity (kg)		8.0
Type of Tumble Dryer	Air Vented	-
	Condenser	•
Energy efficiency class <sup>(1)</sup>		A+++
Annual Energy Consumption (kWh) <sup>(2)</sup>		220,2
Type of Control	Automatic	•
	Non-automatic	-
Energy consumption of the standard cotton programme at full load (kWh)		1,84
Energy consumption of the standard cotton programme at partial load (kWh)		0,99
Power consumption of the off-mode for the standard cotton programme at full load, P <sub>0</sub> (W)		0,50
Power consumption of the left-on mode for the standard cotton programme at full load, P <sub>L</sub> (W)		1,00
The duration of the left on mode (min)		30
Standard cotton programme <sup>(3)</sup>		•
Programme time of the standard cotton programme at full load, T <sub>dry</sub> (min)		197
Programme time of the standard cotton programme at partial load, T <sub>dry1/2</sub> (min)		120
Weighted programme time of the standard cotton programme at full and partial load (T <sub>w</sub> )		153
Condensation efficiency class <sup>(4)</sup>		B
Average condensation efficiency of the standard cotton programme at full load, C <sub>dry</sub>		88%
Average condensation efficiency of the standard cotton programme at partial load, C <sub>dry1/2</sub>		88%
Weighted condensation efficiency of the standard cotton programme at full load and partial load, C <sub>1</sub>		88%
Sound power level for the standard cotton programme at full load <sup>(5)</sup>		64
Built-in		-

• : Yes    - : No

(1) Scale from A+++ (most efficient) to D (least efficient)

(2) Energy consumption based on 160 drying cycles of the standard cotton programme at full and partial load, and the consumption of the low-power modes. Actual energy consumption per cycle will depend on how the appliance is used.

(3) "Cotton cupboard dry programme" used at full and partial load is the standard drying programme to which the information in the label and the fiche relates, that this programme is suitable for drying normal wet cotton laundry and that it is the most efficient programme in terms of energy consumption for cotton

(4) Scale from G (least efficient) to A (most efficient)

(5) Weighted average value — L<sub>WA</sub> expressed in dB(A) re 1 pW





