

MANUALE D'USO

ASCIUGABIANCHERIA



Prima di iniziare l'installazione, leggere attentamente queste istruzioni. In tal modo, l'apparecchiatura sarà installata facilmente e in maniera corretta e sicura. Dopo l'installazione, conservare queste istruzioni accanto al prodotto per utilizzi futuri.

ITALIANO

RH80M3AV6R



52414365
Rev.00_071922

www.lg.com

Copyright © 2022 LG Electronics Inc. All Rights Reserved.

INDICE

Questo manuale può contenere testo o immagini che non si riferiscono al modello acquistato.

Il presente manuale è soggetto a revisioni da parte del produttore.

ISTRUZIONI PER LA SICUREZZA

LEGGERE TUTTE LE ISTRUZIONI PRIMA DELL'USO	3
AVVERTENZA	3
ATTENZIONE PER L'AMBIENTE	10

INSTALLAZIONE

Parti e specifiche	11
Requisiti della posizione di installazione.....	13
Livellamento dell'elettrodomestico	14
Istruzioni per l'impilaggio	14
Collegamento del tubo di scarico	15

USO

Panoramica relativa all'uso	16
Preparazione dei capi	17
Pannello di controllo.....	19
Tabella programmi	21
Opzioni e funzioni aggiuntive.....	25

MANUTENZIONE

Pulire dopo ogni asciugatura	27
Pulizia periodica dell'elettrodomestico	29

RISOLUZIONE DEI PROBLEMI

Prima di chiamare l'assistenza	31
--------------------------------------	----

APPENDICE

Scheda prodotto.....	36
----------------------	----

ISTRUZIONI PER LA SICUREZZA

LEGGERE TUTTE LE ISTRUZIONI PRIMA DELL'USO

Le istruzioni seguenti sono fornite allo scopo di evitare rischi o danni imprevisti dovuti all'uso errato e non sicuro dell'elettrodomestico. Le linee guida sono suddivise in 'AVVERTENZA' e 'ATTENZIONE' come descritto sotto.

Messaggi di sicurezza

 Questo simbolo indica operazioni o condizioni pericolose. Consultare con la massima attenzione il testo riportato assieme a questo simbolo e attenersi alle istruzioni per evitare rischi.

 **AVVERTENZA**
Indica che il mancato rispetto delle istruzioni può provocare lesioni personali gravi o fatali.

 **ATTENZIONE**
Indica che il mancato rispetto delle istruzioni può provocare lievi lesioni personali o danni all'elettrodomestico.

AVVERTENZA

AVVERTENZA

Per ridurre il rischio di esplosioni, incendi, scosse elettriche, ustioni o lesioni personali anche fatali, quando si utilizza il prodotto è indispensabile attenersi alle seguenti precauzioni basilari per la sicurezza.

Sicurezza tecnica



**ATTENZIONE - Per evitare incendi
Rischio di incendio e materiali infiammabili**

- Tenere le aperture di ventilazione libere da ostacoli nell'alloggiamento dell'elettrodomestico o nella struttura integrata. In caso contrario, potrebbe svilupparsi un incendio.
- Questo elettrodomestico contiene R290, un refrigerante ecologico ma infiammabile. Non danneggiare il circuito del refrigerante, tenere fiamme libere e sorgenti di innesco lontane dall'elettrodomestico.
- Questo elettrodomestico può essere adoperato da bambini di almeno 8 anni di età, da persone con capacità fisiche, sensoriali o mentali ridotte, e da persone prive di esperienza sotto sorveglianza, solo se è stato spiegato l'uso corretto dell'elettrodomestico e descrivendone i relativi pericoli. Impedire ai bambini di giocare con l'elettrodomestico. La pulizia e la manutenzione non devono essere effettuate da bambini senza la supervisione degli adulti.
- I bambini di età inferiore a 3 anni devono essere tenuti lontani se non sorvegliati costantemente.
- Non asciugare biancheria sporca nell'elettrodomestico.
- Ammorbidenti o prodotti simili devono essere adoperati attenendosi alle istruzioni dei relativi produttori.
- Togliere tutti gli oggetti (ad es. accendini o fiammiferi) dalle tasche degli indumenti.
- Arrestare l'elettrodomestico solo alla fine del ciclo di asciugatura; se viene arrestato prima, estrarre e stendere rapidamente tutti i capi in modo da dissipare il calore.
- Se sono stati adoperati prodotti chimici industriali per la pulizia, non utilizzare l'elettrodomestico.
- I capi macchiati di olio da cucina, olio vegetale, acetone, alcool, benzina, cherosene, smacchiatori, trementina, cere e prodotti per la rimozione della cera devono essere lavati in acqua calda con una quantità maggiore di detersivo prima di essere asciugati nell'elettrodomestico.
- Non bere l'acqua di condensa, in quanto potrebbe causare patologie alimentari.
- Se il cavo di alimentazione viene danneggiato, deve essere sostituito dal produttore, dal personale dell'assistenza o da un tecnico adeguatamente qualificato per evitare pericoli.

- Pulire frequentemente il filtro antilana.
- Evitare l'accumulo di lanugine attorno all'elettrodomestico.
- Non spruzzare detersivi per lavaggio a secco direttamente sull'elettrodomestico e non adoperarlo per asciugare indumenti su cui è stato utilizzato un detersivo per lavaggio a secco.
- Non asciugare indumenti che presentano macchie dovute a sostanze oleose. Le macchie prodotte da sostanze oleose (anche oli commestibili) non vengono eliminate completamente neppure dopo il lavaggio con acqua.
- L'elettrodomestico non deve essere alimentato da dispositivi di commutazione esterni (ad es. timer) e non deve essere collegato a circuiti che vengono spenti e accesi regolarmente.
- Togliere immediatamente gli indumenti dall'elettrodomestico ad asciugatura ultimata o in caso di interruzione dell'alimentazione durante il processo di asciugatura. Non lasciare gli indumenti asciugati nell'elettrodomestico, in quanto potrebbero causare incendi. Gli indumenti non estratti dall'elettrodomestico al termine dell'asciugatura potrebbero causare incendi. Togliere immediatamente gli indumenti dopo l'asciugatura e farli raffreddare appendendoli o appoggiandoli su un piano.
- Questo elettrodomestico è destinato ad essere utilizzato solo nell'ambiente domestico.

Capacità massima

- La capacità massima in alcuni cicli per il bucato da asciugare è **8 kg (Asciugatura)**.
- La capacità massima consigliata per ogni programma di asciugatura può essere diversa. Per ottenere buoni risultati di asciugatura, consultare la **Tabella programmi** nel capitolo **USO** per ulteriori dettagli.

Installazione

- Accertarsi che l'elettrodomestico sia correttamente installato, collegato a terra e regolato da un tecnico dell'assistenza qualificato secondo quanto riportato nelle istruzioni per l'installazione.
- Non provare mai a utilizzare l'elettrodomestico se è danneggiato, se funziona male, se è stato parzialmente smontato e se alcuni componenti, inclusi cavo e spina, mancano o sono danneggiati.
- L'elettrodomestico deve essere sempre trasportato da due o più persone che lo tengono saldamente.
- Non installare l'apparecchio in un luogo umido e polveroso. Non installare o conservare l'apparecchio in aree esterne o esposte a condizioni climatiche quali luce solare diretta, vento, pioggia o temperature inferiori allo zero.
- Stringere il tubo di scarico per evitare che si stacchi.
- Se il cavo di alimentazione è danneggiato o la presa elettrica è allentata, non utilizzare il cavo di alimentazione e contattare un centro di assistenza autorizzato.
- Non collegare prese multiple, cavi di prolunga o adattatori all'elettrodomestico.
- Non adoperare l'elettrodomestico per asciugare capi in gommapiuma (schiuma di lattice), cuffie per doccia, tessuti impermeabili, capi contenenti gomma o cuscini imbottiti di gommapiuma.
- Per consentire un'apertura completa dello sportello dell'elettrodomestico, evitare di installarlo dietro una porta bloccabile, una porta scorrevole o una porta con una cerniera collocata sul lato opposto a quella dell'elettrodomestico.
- Questo elettrodomestico deve essere collegato a terra. In caso di guasto o malfunzionamento, il collegamento a terra limita il rischio di scosse elettriche riducendo al minimo la resistenza della corrente elettrica.
- Questo apparecchio è dotato di un cavo di alimentazione con conduttore di messa a terra e spina di messa a terra. La spina di alimentazione deve essere inserita in un'ideale presa elettrica

installata e collegata a terra in conformità alle norme e ai regolamenti locali.

- Se il connettore di messa a terra è collegato in maniera errata, potrebbero verificarsi scosse elettriche. In caso di dubbi sulla messa a terra dell'elettrodomestico, rivolgersi a un elettricista qualificato o un addetto all'assistenza.
- Non modificare la spina di alimentazione fornita con l'elettrodomestico. Se non è adatta alla presa, rivolgersi a un elettricista qualificato per l'installazione di una presa adeguata.

Uso

- Non togliere i pannelli e non smontare l'elettrodomestico. Non applicare oggetti taglienti al pannello di controllo per azionare l'elettrodomestico.
- Non provare a riparare o sostituire componenti dell'elettrodomestico da soli. Tutte le riparazioni e le operazioni di manutenzione devono essere eseguite dal personale qualificato dell'assistenza, a meno che non siano consigliate nel manuale d'uso. Utilizzare solo componenti originali.
- Mantenere gli spazi sottostanti o circostanti all'elettrodomestico liberi da materiali combustibili (ad es. lanugine, carta, stracci, prodotti chimici ecc.).
- Impedire agli animali domestici o altri animali di entrare nell'elettrodomestico.
- Non lasciare aperto lo sportello dell'elettrodomestico. I bambini potrebbero appendersi allo sportello o introdursi nell'elettrodomestico e ferirsi o provocare danni.
- Non provare mai ad accedere alla parte interna dell'elettrodomestico mentre è in funzione. Attendere che il cestello sia completamente fermo.
- Non introdurre, lavare o asciugare capi che sono stati puliti, lavati, immersi o spruzzati con sostanze esplosive o combustibili (ad es. cera, olio, vernice, benzina, sgrassatori, solventi per lavaggio a secco, cherosene, olio vegetale, olio da cucina ecc.). L'uso improprio può provocare incendi o esplosioni.

- In caso di allagamento, scollegare la spina di alimentazione e contattare un Centro informazioni per i clienti LG Electronics.
- Non premere eccessivamente lo sportello dell'elettrodomestico quando è aperto.
- Non utilizzare gas e sostanze combustibili (benzene, benzina, diluenti, petrolio, alcool ecc.) attorno all'elettrodomestico.
- Se il tubo di scarico o di mandata dell'acqua si gela durante l'inverno, scongelarlo prima di usare l'elettrodomestico.
- Tenere detersivi, ammorbidenti e candeggianti fuori dalla portata dei bambini.
- Non toccare la spina di alimentazione o i comandi dell'apparecchio con le mani bagnate.
- Non piegare eccessivamente il cavo di alimentazione e non collocare oggetti pesanti su di esso.

Manutenzione

- Rimuovere l'umidità o la polvere dalla spina di alimentazione prima di collegarla saldamente a una presa.
- Prima di pulire l'elettrodomestico, scollegarlo dalla presa di corrente. L'elettrodomestico rimane collegato alla fonte di alimentazione anche quando è in standby o è spento.
- Non scollegare l'elettrodomestico tirando il cavo di alimentazione. Afferrare saldamente la spina di alimentazione ed estrarla dalla presa.
- Non spruzzare acqua all'interno o all'esterno dell'apparecchio per pulirlo.

Smaltimento

- Prima di smaltire un vecchio elettrodomestico, togliere la spina e tagliare tutto il cavo dietro l'elettrodomestico per impedire utilizzi errati.

- Smaltire tutti i materiali di imballaggio (es. sacchetti di plastica e polistirolo) tenendo lontani i bambini. I materiali di imballaggio possono provocare soffocamento.
- Rimuovere lo sportello prima di smaltire l'elettrodomestico per evitare che bambini o piccoli animali rimangano intrappolati.

ATTENZIONE PER L'AMBIENTE

Smaltimento delle apparecchiature obsolete



- Tutte le apparecchiature elettriche ed elettroniche, contrassegnate da questo simbolo ("bidone della spazzatura barrato da una croce"), devono essere raccolte e smaltite separatamente rispetto agli altri rifiuti urbani misti mediante impianti di raccolta specifici installati da enti pubblici o dalle autorità locali. Si ricorda che gli utenti finali domestici possono consegnare gratuitamente le apparecchiature elettriche ed elettroniche a fine vita presso il punto vendita all'atto dell'acquisto di una nuova apparecchiatura equivalente. Gli utenti finali domestici possono inoltre consegnare gratuitamente apparecchiature elettriche ed elettroniche di piccolissime dimensioni (non eccedenti i 25 cm) a fine vita direttamente presso un punto vendita a ciò abilitato, senza obbligo di acquistare una apparecchiatura nuova di tipo equivalente. Si prega di informarsi previamente presso il punto vendita prescelto circa tale ultima modalità di conferimento dell'apparecchiatura a fine vita.
- Il corretto smaltimento dell'unità obsoleta contribuisce a prevenire possibili conseguenze negative sulla salute degli individui e sull'ambiente. Una gestione responsabile del fine vita delle apparecchiature elettriche ed elettroniche da parte degli utenti contribuisce al riutilizzo, al riciclaggio ed al recupero sostenibile dei prodotti obsoleti e dei relativi materiali.
- Per informazioni più dettagliate sullo smaltimento delle apparecchiature obsolete, contattare l'ufficio del comune di residenza, il servizio di smaltimento rifiuti o il punto vendita in cui è stato acquistato il prodotto. (www.lg.com/global/recycling)

Questa asciugatrice contiene gas refrigeranti

R290 (GWP: 3): 0,110 kg a tenuta ermetica.

INSTALLAZIONE

Parti e specifiche

NOTA

- Allo scopo di migliorare la qualità dell'elettrodomestico, l'aspetto e le specifiche possono variare senza preavviso.

Vista frontale

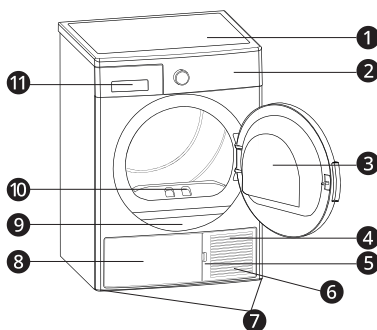

- ❶ Piastra superiore
- ❷ Pannello di controllo
- ❸ Sportello
- ❹ Zoccolo
- ❺ Fessura di apertura zoccolo
- ❻ Griglie di ventilazione
- ❼ Piedini regolabili
- ❽ Copertura zoccolo
- ❾ Tipo piastra
- ❿ Filtro antilugine
- ⓫ Copertura del cassetto

12 INSTALLAZIONE

Specifiche

Gli asterischi indicano varianti del modello e possono andare da 0 a 9 o da A a Z.

Descrizione	Valore
Modello	RH80M3AV6R
Alimentazione	220 - 240 V~, 50 Hz
Peso del prodotto	48 kg
Temperatura consentita	5 - 35 °C

Dimensioni (mm)

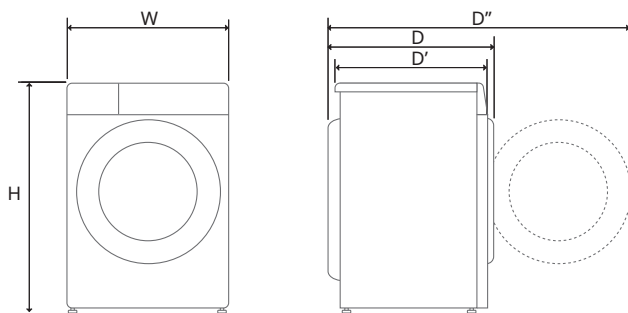

Indice	Dimensioni (mm)
W	600
H	850
D	610
D'	580
D''	1043

Requisiti della posizione di installazione

Prima dell'installazione, verificare le seguenti informazioni per assicurarsi che l'elettrodomestico sia installato nella posizione corretta.

Posizione di installazione

⚠ AVVERTENZA

- Non installare l'elettrodomestico in prossimità di fonti di calore. La parte posteriore dell'elettrodomestico deve essere adeguatamente ventilata. Se non vengono seguite queste istruzioni, potrebbero verificarsi problemi.
- L'elettrodomestico non è progettato per l'uso in ambienti marittimi né per installazioni mobili (ad es. roulotte, aerei, ecc.).
- Non installare l'elettrodomestico a incasso poiché non è adatto a questo scopo.

NOTA

- Per ottenere un'asciugatura migliore, allontanare dalla parete la parte posteriore dell'elettrodomestico.
- Assicurarsi che la posizione in cui sarà installato l'elettrodomestico soddisfi le condizioni di una distanza minima.
- Installare l'elettrodomestico su un pavimento piano e duro. L'inclinazione ammissibile sotto l'elettrodomestico è 1°.
- Non provare mai a correggere eventuali dislivelli del pavimento collocando sotto l'elettrodomestico pezzi di legno, cartone o materiali simili.
- Installare l'elettrodomestico in una posizione in cui i tecnici dell'assistenza abbiano facile accesso in caso di guasto.
- Non installare l'elettrodomestico accanto ad elettrodomestici ad alta temperatura come frigoriferi, forni o fornelli, ecc. Questo potrebbe causare cattive prestazioni di asciugatura e ritardi nella durata del programma. Inoltre influisce negativamente sul corretto funzionamento del compressore.

- Non installare l'elettrodomestico in luoghi in cui vi è il rischio di gelo o polvere. L'elettrodomestico potrebbe non funzionare correttamente o potrebbe danneggiarsi a causa del congelamento dell'acqua di condensa nella pompa e nel tubo di scarico.
- Con l'elettrodomestico installato, regolare tutti e quattro i piedini usando una chiave, per assicurarsi che l'elettrodomestico sia stabile. Lasciare una distanza di approssimativamente 20 mm tra la parte superiore dell'elettrodomestico e la parte sottostante di eventuali banchi da lavoro.

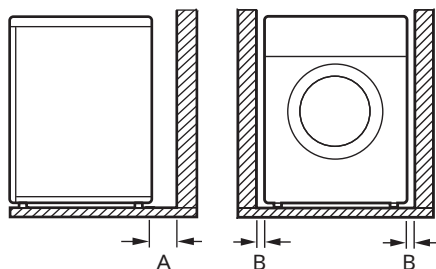

A	100 mm
B	20 mm

Ventilazione

- Nicchia o sottobancone
 - Accertarsi che la circolazione dell'aria attorno all'elettrodomestico non sia ostacolata da tappeti, strofinacci ecc.
- Pronto armadio
 - L'anta deve avere 2 aperture (a lamelle), ognuna con un'area minima di 387 cm², situate a 8 cm dalla parte inferiore e da quella superiore dello sportello.

Temperatura ambiente

- Non installare l'elettrodomestico in ambienti dove la temperatura scende sotto zero. I tubi in pressione congelati possono scoppiare. Temperature inferiori al punto di congelamento

potrebbero pregiudicare l'affidabilità dell'unità di controllo elettronico.

NOTA

- Se l'elettrodomestico viene recapitato in inverno con temperature sotto zero, lasciarlo a temperatura ambiente per alcune ore prima di metterlo in funzione.
- L'elettrodomestico funziona meglio a una temperatura ambiente di 23 °C.

Collegamento elettrico

- Non adoperare prolunghes o doppie spine.
- Non sovraccaricare la presa collegandovi più elettrodomestici.
- Collegare l'elettrodomestico a una presa dotata di messa a terra come imposto dalle norme vigenti in materia di cablaggi elettrici.
- L'elettrodomestico deve essere collocato presso una presa di corrente in modo che la spina sia facilmente accessibile.
- La presa di corrente deve essere collocata a una distanza massima di 1,5 metri da uno dei lati dell'elettrodomestico.

NOTA

- Dopo l'uso, scollegare sempre l'elettrodomestico dalla spina.

Livellamento dell'elettrodomestico

Verifica del livellamento

Livellare l'elettrodomestico previene rumori e vibrazioni non necessari. Verificare se dopo l'installazione l'elettrodomestico è perfettamente livellato.

- Se l'elettrodomestico oscilla quando si spinge la parte superiore diagonalmente, regolare ancora i piedini.

NOTA

- Pavimenti in legno o sospesi possono contribuire a eccessiva vibrazione e sbilanciamento. Per arrestare o ridurre eccessivo rumore o vibrazioni potrebbe essere necessario rinforzare il pavimento in legno.
- Non installare l'elettrodomestico su una superficie elevata, su un supporto o un piedistallo, poiché potrebbe diventare instabile e cadere causando serie lesioni e danni.

Regolamento e livellamento dell'elettrodomestico

Quando l'elettrodomestico non è perfettamente livellato, girare i piedini regolabili fino a quando non ondeggia più.

- Girare i piedini in senso orario per sollevarlo o in senso antiorario per abbassarlo dal davanti al retro, da lato a lato e da angolo ad angolo.

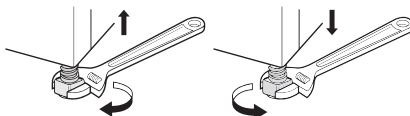

Istruzioni per l'impilaggio

Installazione kit per l'impilaggio

Quando l'asciugatrice è posizionata sulla lavatrice, il peso totale di questi prodotti può arrivare a quasi 150 kg (a carico). Posizionare i prodotti su un pavimento solido che abbia una capacità portante. Per posizionare l'asciugatrice sulla lavatrice, è necessario uno speciale kit di impilaggio come optional. Contattare il centro informazioni clienti di LG Electronics o visitare il sito Web LG all'indirizzo <http://www.lg.com> per l'acquisto. Le istruzioni di montaggio verranno fornite insieme al kit di impilaggio.

- Appropriato tavolo di installazione per lavatrice e asciugatrice

		Asciugatrice (profondità)	
		56 cm	61 cm
Lavatrice (profondità)	37 cm		
	42 cm		
	53 cm	●	
	56 cm	●	●
	59 cm	●	●
	85 cm	●	●

- 1 Tirare ed estrarre l'estremità del tubo sul retro dell'asciugatrice. Non utilizzare alcun attrezzo per estrarre il tubo.
- 2 Montare un'estremità del tubo di scarico dell'acqua, fornito con il prodotto, nella fessura da cui è stato rimosso il tubo.
- 3 Fissare l'altra estremità del tubo di scarico dell'acqua direttamente all'uscita dell'acqua o al lavandino.

NOTA

- Il tubo deve essere collegato in modo da non poter essere spostato. Se il tubo esce durante lo scarico dell'acqua, potrebbero esserci allagamenti in casa.

Collegamento del tubo di scarico

Utilizzo della vasca per il bucato per scaricare

Nei prodotti con un'unità a pompa di calore, l'acqua si accumula nel serbatoio dell'acqua durante il processo di asciugatura. È necessario svuotare l'acqua accumulata dopo ogni processo di asciugatura. Invece di svuotare periodicamente il serbatoio dell'acqua, puoi anche utilizzare il tubo di scarico dell'acqua.

Per effettuare acquisti, contattare il Centro informazioni per i clienti LG Electronics o visitare il sito web LG all'indirizzo <http://www.lg.com>.

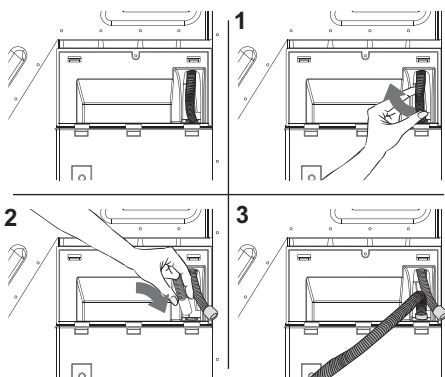

USO

Panoramica relativa all'uso

Utilizzo dell'elettrodomestico

Prima del ciclo iniziale, impostare 5 minuti di asciugatura per riscaldare il cestello. Le prime volte che si utilizza l'elettrodomestico, aprire lo sportello tra un carico e l'altro, per consentire l'evacuazione degli odori della parte interna dell'elettrodomestico.

I bambini devono essere controllati per impedire che entrino nel cestello.

- 1 Accertarsi che il filtro antilana e il contenitore dell'acqua siano puliti.

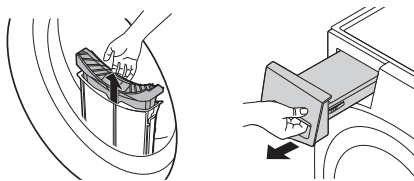

- Aprire lo sportello per assicurarsi che il filtro antilana sia pulito. Quando il filtro è pieno di lanugine, i tempi di asciugatura sono più lunghi del normale.
- Estrarre il contenitore dell'acqua e svuotare l'acqua di condensa. Quando il contenitore dell'acqua è pieno, l'elettrodomestico può fermarsi durante il ciclo.

NOTA

- In alcune circostanze, la finestra LED potrebbe mostrare l'icona  per informare che il contenitore dell'acqua è pieno. Se questo succede, svuotare il serbatoio dell'acqua.

- 2 Mettere in panni nel cestello dopo averli suddivisi e chiudere lo sportello.
 - Spingere i capi in fondo al cestello in modo che rimangano lontani dalla guarnizione dello sportello. Quando i capi si bloccano tra lo sportello e la guarnizione, possono danneggiarsi durante l'asciugatura.

- Si dovrebbe suddividere i panni per tipo di tessuto e livello di asciugatura.
- Tutti i lacci e le cinghie attaccate ai vestiti dovrebbero essere ben legati e fermi prima di inserire i capi nel cestello.

- 3 Scegliere un programma di asciugatura girando la manopola del selettore dei programmi.

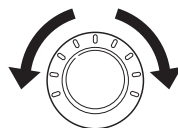

- 4 Premere il tasto **Avvio/Pausa** per avviare il programma di asciugatura.
 - Quando si preme il pulsante, l'elettrodomestico ventila l'interno del cestello per 10 secondi in modo da prepararlo per l'asciugatura.

NOTA

- L'elettrodomestico lava la lanugine che si accumula sulla superficie del condensatore automaticamente usando l'acqua di condensa dei capi prodotta durante l'operazione.
- La frequenza di pulizia del condensatore può variare a seconda delle dimensioni e della quantità di umidità iniziale degli abiti.

- 5 Al termine del programma di asciugatura, aprire lo sportello e scaricare i capi.

⚠ ATTENZIONE

- Il cestello interno potrebbe rimanere caldo.

- 6** Pulizia del filtro antilugine e svuotare il contenitore dell'acqua.

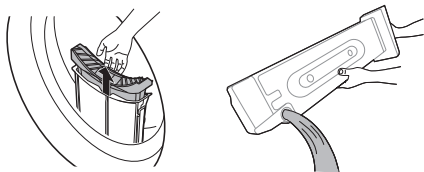

- 7** Per ridurre la formazione di odori, se possibile si può lasciare aperto o leggermente socchiuso lo sportello dell'asciugatrice per un breve periodo di tempo per ventilare il cestello dopo l'uso.

⚠ AVVERTENZA

- Per motivi di sicurezza, non permettere a bambini o animali di entrare all'interno dell'elettrodomestico per evitare danni o lesioni.

NOTA

- La parte finale del ciclo di asciugatura avviene senza produzione di calore, per lasciare i capi a una temperatura che non li danneggi.
- Se la temperatura atmosferica è elevata e l'ambiente è piccolo, il tempo di asciugatura e i consumi energetici potrebbero aumentare.

Preparazione dei capi

NOTA

- Per ottenere la migliore asciugatura possibile con la massima efficienza energetica, non sovraccaricare l'elettrodomestico.

Verificare gli indumenti prima di caricarli

⚠ ATTENZIONE

- Verificare che gli indumenti non rimangano bloccati tra l'elettrodomestico e lo sportello,

altrimenti i vestiti potrebbero danneggiarsi durante l'asciugatura.

- Rispettare la capacità di carico massima sulla tabella programmi per ottenere risultati ottimali dal relativo programma di asciugatura. Il sovraccarico dà cattivi risultati di asciugatura e causa pieghe non necessarie.
- Non caricare capi molto bagnati nell'elettrodomestico. Ciò aumenterà il tempo di asciugatura e il consumo energetico. Assicurarsi che i capi vengano centrifugati accuratamente nella lavatrice prima di caricarli nell'asciugatrice.
- Un carico di tessuti misti può causare un'estensione del tempo di asciugatura e una pausa del tempo rimanente nel display mentre è attiva l'asciugatura finché il tempo effettivo rimanente corrisponde al tempo visualizzato.
- Accertarsi che tutte le tasche siano vuote. Oggetti come chiodi, fermagli per capelli, fiammiferi, penne, monete e chiavi possono danneggiare l'elettrodomestico e i capi da lavare.
- Rimuovere le cinghie allentate e chiudere le cerniere, i ganci e le stringhe per evitare che si impiglino in altri capi da lavare.

Suddividere gli indumenti

Asciugare i capi attenendosi alle istruzioni riportate sulle etichette per la cura del tessuto.

Suddividere gli indumenti per dimensioni e tipo di tessuto, quindi preparare i capi a seconda dei simboli sulle etichette di cura del tessuto.

Indumenti di lana

- Asciugare i capi di lana con il programma **Refresh Lana**. Controllare prima i simboli riportati sull'etichetta dell'indumento. È possibile che la lana non si asciughi completamente con il ciclo, ma l'asciugatura non deve essere ripetuta. Stendere i capi di lana rispettando la loro forma originaria e asciugarli su una superficie piana.

Materiali intrecciati o annodati

- Alcuni capi lavorati a maglia potrebbero stringersi a seconda della qualità.

Non-stiro e sintetici

- Non sovraccaricare l'elettrodomestico. Estrarre i capi non-stiro appena l'elettrodomestico finisce il ciclo, per ridurre le pieghe.

Vestiti da bambino e camicie da notte







- Controllare sempre le etichette degli indumenti.

Gomma e plastica

- Non asciugare capi in gomma o plastica oppure capi contenenti gomma o plastica, ad esempio:
 - grembiuli, bavaglino, coprisiede
 - Tende e tovaglie
 - Tappetini da bagno





Fibra di vetro

- Non asciugare capi in fibra di vetro nell'elettrodomestico. Le particelle di vetro che rimangono nell'elettrodomestico possono essere assorbite dai capi nei cicli successivi.

Simbolo	Descrizione
	Media temperatura
	Bassa temperatura
	Senza calore / aria
	Asciugare steso o su appendiabito
	Asciugatura rapida, non stirare
	Asciugare su una superficie piana
	Asciugare all'ombra

Verifica dell'etichetta di cura del tessuto

I simboli sull'etichetta di cura del tessuto indicano la composizione del tessuto dei tuoi vestiti e come dovrebbero essere asciugati.

Simbolo	Descrizione
	Asciugatura
	Asciugabiancheria rotante
	Tessuto antipiega
	Capi delicati
	Non asciugare in asciugabiancheria
	Non asciugare
	Alta temperatura

Pannello di controllo

Caratteristiche del pannello di controllo

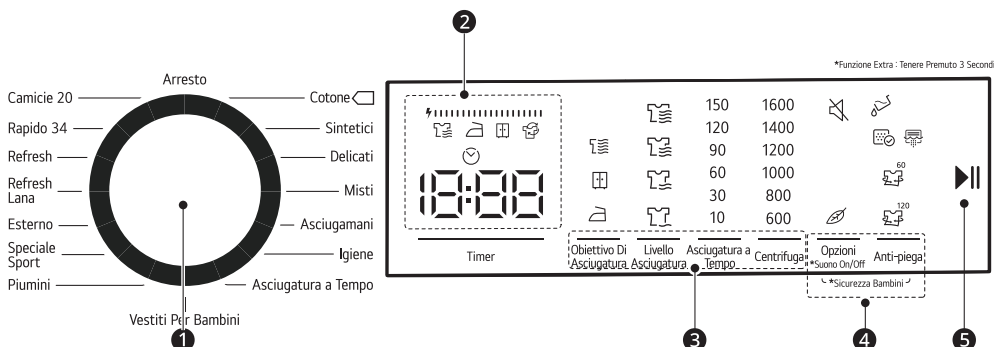

	Descrizione
1	<p>Selettore dei programmi</p> <ul style="list-style-type: none"> • Sono disponibili diversi programmi per i vari tipi di capi. • La spia si accende per indicare il programma selezionato.
2	<p>Display del tempo e dello stato</p> <ul style="list-style-type: none"> • Il display mostra le impostazioni, il tempo stimato rimanente, le opzioni e i messaggi di stato. Quando l'elettrodomestico viene acceso, il display mostra le impostazioni predefinite.
3	<p>Personalizzazione del programma di asciugatura</p> <ul style="list-style-type: none"> • Usare questi pulsanti per regolare il livello di asciugatura o le impostazioni della velocità di centrifuga per il programma selezionato. • Le impostazioni correnti sono visualizzate sul display.
4	<p>Opzioni e funzioni extra / Tasti di programma aggiuntivi</p> <ul style="list-style-type: none"> • Utilizzare questi tasti per selezionare le opzioni desiderate per il programma selezionato. Non tutte le opzioni sono disponibili in ogni programma.
5	<p>Tasto Avvio/Pausa</p> <ul style="list-style-type: none"> • Il pulsante Avvio/Pausa viene utilizzato per avviare o sospendere un ciclo di asciugatura. • Durante la pausa, l'alimentazione si spegne automaticamente dopo un certo tempo per motivi di sicurezza.

Simboli del display





















simboli	Descrizione	simboli	Descrizione
	Indicatore di avvertimento del serbatoio dell'acqua		Antipiega 60'
	Indicatore di avvertimento pulizia filtro antilana		Antipiega 120'
	Indicatore di avvertimento pulizia scambiatore di calore		Delicate (Lingerie)
	Asciugatura extra		Suono On/Off
	Asciugatura per armadio		Ritardo
	Asciugatura pronto stiro		
	Livello di asciugatura 1	Display del consumo di energia Il display del consumo di energia mostra il consumo di energia del programma selezionato. Più grande è il display, maggiore è il consumo di energia. Il livello di consumo energetico aumenta o diminuisce a seconda del tipo di tessuto, della durata del programma selezionato, del livello di asciugatura e della velocità di centrifuga.	
	Livello di asciugatura 2		
	Livello di asciugatura 3		
	Livello di asciugatura 4		

Tabella programmi

Guida al programma Asciugatura

Programma	Cotone 	Carico massimo	8 kg
Dettagli	Questo programma asciuga biancheria in cotone comprese lenzuola, federe, pigiama, biancheria intima, tovaglie, ecc.		
Nota per istituti di prova	<ul style="list-style-type: none"> • Impostare il programma su Cotone  + Pronto Armadio  (pieno carico e mezzo carico) per eseguire il test in conformità con EN61121 e la Direttiva 932/2012. • Il programma Cotone  + Pronto Armadio  è il più efficiente in termini di condizioni per test proposte da EN61121 e dalla Direttiva 932/2012. • I risultati delle prove dipendono dalla temperatura ambiente, dal tipo e dall'entità del carico, dalla durezza dell'acqua, dalle fluttuazioni della rete elettrica principale e dalle opzioni aggiuntive scelte. 		

Programma	Sintetici	Carico massimo	4 kg
Dettagli	Questo programma asciuga i sintetici, come camicie, t-shirt, camicette, a una temperatura più bassa rispetto al programma cotone.		

Programma	Delicati	Carico massimo	2kg
Dettagli	Questo programma asciuga i capi sottili come camicie, camicette e capi di seta a bassa temperatura per renderli pronti da indossare.		

Programma	Misti	Carico massimo	4 kg
Dettagli	Questo programma asciuga capi in misto cotone sintetico che non scoloriscono per renderli pronti per l'uso.		

Programma	Asciugamani	Carico massimo	3 kg
Dettagli	Questo programma asciuga capi di cotone spesso come asciugamani, accappatoi, ecc.		

Programma	Igiene	Carico massimo	3 kg
Dettagli	Questo programma è adatto per i tessuti che necessitano di requisiti igienici.		

Programma	Asciugatura a Tempo	Carico massimo	-
Dettagli	Per raggiungere il livello di asciugatura desiderato a bassa temperatura, è possibile utilizzare i programmi a tempo di 10 min. a 150 min. Indipendentemente dal livello di asciugatura, il programma si interrompe all'ora desiderata.		

Programma	Vestiti Per Bambini	Carico massimo	3 kg
Dettagli	Questo programma fornisce un'asciugatura igienica per i capi delicati dei neonati a bassa temperatura.		

Programma	Piumini	Carico massimo	2,5 kg
Dettagli	Questo programma viene utilizzato per asciugare piumini singoli con imbottitura in piuma, piumino o sintetico.		

Programma	Speciale Sport	Carico massimo	4 kg
Dettagli	Il programma Sport viene utilizzato per lavanderie sportive sintetiche come pantaloncini, magliette a bassa temperatura.		

Programma	Esterno	Carico massimo	2 kg
Dettagli	Questo programma è adatto per abbigliamento outdoor, giacche impermeabili, giacche con isolamento interno, ecc.		

Programma	Refresh Lana	Carico massimo	-
Dettagli	Rinfresco lana aiuta i tessuti in lana a rimuovere l'acqua in eccesso dopo il lavaggio applicando a bassa temperatura e movimenti delicati del cestello.		

Programma	Refresh	Carico massimo	-
Dettagli	L'opzione di asciugatura a tempo è selezionata da 10 minuti a 150 minuti senza fornire aria calda, il raffreddamento viene eseguito e i cattivi odori possono essere eliminati.		

Programma	Rapido 34	Carico massimo	1 kg
Dettagli	1 kg di sintetici filati ad alta velocità in lavatrice si asciugano in 34 minuti.		

Programma	Camicie 20	Carico massimo	0,5 kg
Dettagli	Da 2 a 3 camicie sono pronte per essere stirate in 20 minuti.		

NOTA

- Modalità Stand By
 - Dopo 15 minuti senza l'intervento dell'utente in modalità selezione, l'apparecchio passa in modalità Stand By per ridurre il consumo energetico. In questa modalità, --- deve lampeggiare per 0,5 sec ON, 3 sec OFF. In modalità Stand By, la luminosità del led --- si riduce. Per riavviare l'apparecchio sarà necessario portare il selettore su Off e selezionare un programma.

Opzioni di asciugatura selezionabili

*1 Questa opzione è inclusa automaticamente nel programma e non può essere deselezionata.

NOTA

- Le opzioni **Timer**, **Sicurezza Bambini** e **Anti-piega** possono essere selezionate per ogni programma di lavaggio in questa tabella.

Programma	Obiettivo Di Asciugatura	Delicati	Asciugatura a Tempo	Livello Asciugatura	Centrifuga
Cotone	●	●		●	●
Sintetici	●	●		●	●
Delicati	●	●*1			●
Misti	●	●		●	●
Asciugamani	●	●		●	●
Igiene	●	●		●	●
Asciugatura a Tempo			●		
Vestiti Per Bambini	●	●		●	●
Piumini	●	●		●	●
Speciale Sport	●	●		●	●
Esterno	●	●		●	●
Refresh Lana					

Programma	Obiettivo Di Asciugatura	Delicati	Asciugatura a Tempo	Livello Asciugatura	Centrifuga
Refresh			●		
Rapido 34	●				
Camicie 20	●				

Dati di consumo

Descrizione unità

kg: Carico biancheria (peso della biancheria asciutta)

giri/min (girato a): Velocità di centrifuga selezionata in lavatrice

%: Umidità residua del bucato

h:mm: Durata del programma

kWh: Consumo energetico

Programmi comuni

Programma	kg	giri/min (girato a)	%	h:mm	kWh
Cotone + Pronto Armadio *1	8	1000	60	179	1,88
Cotone + Pronto Stiro	8	1000	60	148	1,55
Sintetici + Pronto Armadio	4	800	40	74	0,93

*1 Programma di test basato su un contenuto di umidità del 60% secondo il Regolamento 392/2012/UE per l'etichettatura energetica, misurato secondo EN 61121

NOTA

- I risultati del test dipendono dalla temperatura ambiente, dal tipo e dalla quantità di carico, dai livelli di umidità residua dopo la centrifuga, dalle fluttuazioni dell'alimentazione elettrica principale e dalle opzioni aggiuntive scelte.

Opzioni e funzioni aggiuntive

Obiettivo di asciugatura

Permette di selezionare un obiettivo di asciugatura per il programma di asciugatura.

- **Extra:** Per tessuti spessi e trapuntati
- **Pronto Armadio:** Per tessuti che non richiedono la stiratura
- **Pronto Stiro:** Per tessuti che richiedono la stiratura

- 1 Selezionare un programma.
- 2 Selezionare un obiettivo di asciugatura premendo ripetutamente il pulsante **Obiettivo Di Asciugatura**.

Livello di asciugatura

Il livello di umidità ottenuto dopo l'asciugatura può essere aumentato di altri 3 livelli oltre all'impostazione standard.

In questo modo si garantisce che la biancheria sia più asciutta.

- 1 Selezionare un programma.
- 2 Selezionare un obiettivo di asciugatura premendo ripetutamente il pulsante **Livello Asciugatura**.

Asciugatura a tempo

Permette di diminuire o aumentare il tempo di asciugatura quando si utilizzano programmi di asciugatura manuali come **Asciugatura a Tempo e Refresh**.

- Selezionare un tempo di asciugatura premendo ripetutamente il pulsante **Asciugatura a Tempo**.

Centrifuga

Per asciugare il bucato, impostare la velocità di centrifuga sulla lavatrice in cui è stato lavato il bucato.

In questo modo, è garantito che il tempo di asciugatura stimato venga visualizzato in modo più accurato.

Ritardo

Permette di ritardare l'inizio del ciclo di asciugatura da 1 ora a 23 ore.

- 1 Selezionare un programma.
- 2 Premere il tasto **Timer**.
- 3 Impostare l'orario ritardato premendo il pulsante **Timer**.
- 4 Premere il tasto **Avvio/Pausa**.

NOTA

- Se si preme a lungo il tasto **Timer**, il tempo di ritardo cambierà continuamente.

Suono On/Off

Permette di attivare e disattivare il segnale acustico. Premere e tenere premuto il tasto **Opzioni** per 3 secondi contemporaneamente.

- Il LED si accende quando l'opzione è attiva.

Delicate (Lingerie)

I tessuti delicati impiegano più tempo per asciugarsi a basse temperature.

- 1 Selezionare un programma.
- 2 Premere il tasto **Opzioni**.

3 Premere il tasto **Avvio/Pausa**.

Anti Piega

Riduce la formazione di pieghe nel caso in cui il gli indumenti non vengano estratti prontamente alla fine del ciclo di asciugatura.

Se al termine del programma non si apre lo sportello della macchina, l'opzione antipiega sarà attiva per 60 minuti. Selezionando l'opzione **Anti-piega**, **Anti-piega** sarà attivo per 120 minuti.

Per disattivare l'opzione, premere il pulsante **Anti-piega** prima di avviare un ciclo di asciugatura.

Sicurezza bambini

Permette di controllare il blocco e lo sblocco del pannello di controllo. Impedisce ai bambini di cambiare i cicli o azionare l'elettrodomestico.

Blocco del pannello di controllo

1 Tenere premuto il tasto **Opzioni** e **Anti-piega** contemporaneamente per 3 secondi.

2 Viene emesso un segnale acustico e sul display appare **CL**.

- Quando la funzione è attivata, si bloccano tutti i tasti.

Sblocco del pannello di controllo

Tenere premuto il tasto **Opzioni** e **Anti-piega** contemporaneamente per 3 secondi.

- Viene emesso un segnale acustico e il display indica il tempo rimanente del programma in corso.

NOTA

- **Sicurezza Bambini** non si disattiva automaticamente al termine del programma. Nel caso in cui il programma fosse terminato con lo stato **Sicurezza Bambini** al precedente utilizzo, è necessario sbloccare il pannello di controllo dopo aver acceso l'apparecchio per azionare il pannello di controllo e avviare un programma.
-

MANUTENZIONE

⚠ AVVERTENZA

- Quando si pulisce l'elettrodomestico, togliere sempre la spina, altrimenti potrebbero verificarsi scosse elettriche.

Pulire dopo ogni asciugatura

Pulizia del filtro antilana

⚠ ATTENZIONE

- Pulire il filtro antilana nel modo corretto facendo riferimento alle seguenti istruzioni. In caso contrario, la lana accumulata sullo scambiatore di calore potrebbe non essere pulita adeguatamente.

NOTA

- Scaricare tutto il bucato dall'elettrodomestico prima di estrarre il filtro antilana.
- Dopo aver pulito il filtro antilana, inserirlo in una posizione. Se l'elettrodomestico non ha il filtro antilana, non è possibile azionare l'elettrodomestico.

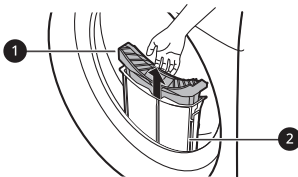

1 Filtro interno

- Pulire sempre il filtro interno prima e dopo l'uso.

2 Filtro esterno

- Pulire il filtro esterno dopo 10 cicli di asciugatura o quando la lana si è accumulata nel filtro esterno.

Pulire il filtro interno

- 1 Estrarre il filtro esterno dal filtro interno, quindi aprire il filtro interno.
 - Aprire il filtro stendendolo nella direzione della freccia.

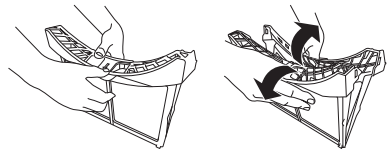

- 2 Pulire prima il grosso della lana, poi la lana residua usando l'aspirapolvere o lavandola sotto l'acqua corrente.

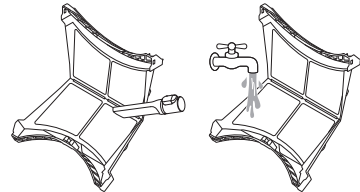

- Asciugare completamente il filtro se è umido. In caso contrario l'elettrodomestico potrebbe sviluppare cattivi odori.

- 3 Dopo aver asciugato completamente il filtro interno, chiudere il filtro spingendolo al centro.
 - Assicurarsi che la parte sinistra e destra del filtro interno sia chiusa correttamente.

- 4 Inserire il filtro interno nel filtro esterno.

Pulire il filtro esterno

- 1** Rimuovere la polvere e la lanugine attorno all'ingresso del filtro.

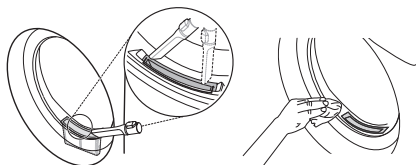

⚠ ATTENZIONE

- Quando la lanugine cade nell'ingresso del filtro, può causare un peggioramento delle prestazioni di asciugatura e un aumento dei tempi di asciugatura.

- 2** Estrarre il filtro esterno.

- 3** Rimuovere il filtro interno.

- 4** Aprire il filtro esterno stendendolo nella direzione della freccia, afferrando il bordo superiore.

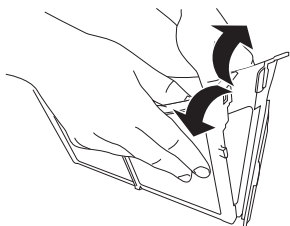

- 5** Pulire la lanugine residua usando l'aspirapolvere o lavandolo sotto l'acqua corrente.

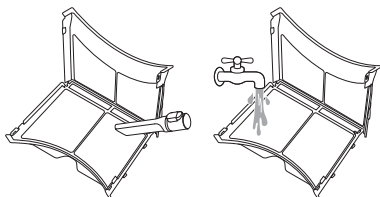

- Asciugare completamente il filtro se è umido. In caso contrario l'elettrodomestico potrebbe sviluppare cattivi odori.

- 6** Chiudere il filtro esterno spingendo il lato del filtro.

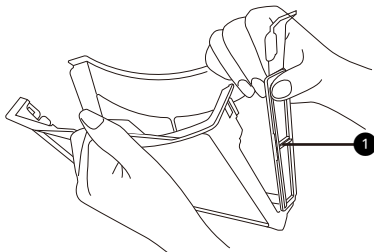

- 7** Chiuderli e reinserire entrambi i filtri antilanugine.

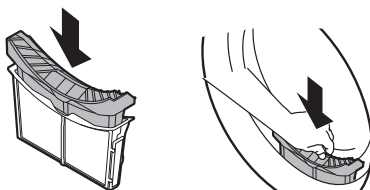

⚠ ATTENZIONE

- Non caricare né rimuovere i vestiti quando il filtro antilanugine non è in posizione. Gli vestiti possono cadere all'ingresso del filtro e causare un malfunzionamento dell'elettrodomestico.

Svuotamento del contenitore dell'acqua

L'acqua di condensa si raccoglie nel contenitore dell'acqua.

Svuotare il contenitore dell'acqua dopo ogni utilizzo. In caso contrario, il rendimento dell'asciugatura diminuisce.

NOTA

- Se il contenitore dell'acqua è pieno, si accende l'icona  e viene emesso un segnale acustico mentre l'elettrodomestico è in funzione. In tal caso, il contenitore dell'acqua deve essere svuotato entro un'ora.
- Quando l'acqua di condensa defluisce direttamente lungo il tubo di scarico opzionale,

non è necessario svuotare il contenitore dell'acqua.

- 1** Estrarre il contenitore dell'acqua.

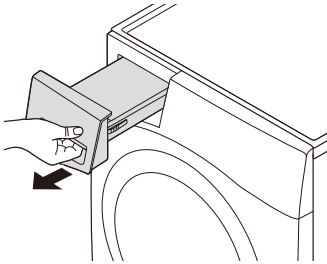

- 2** Svuotare il contenitore dell'acqua nel lavello.

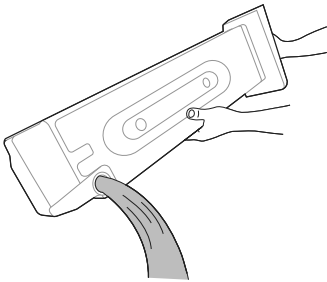

⚠ ATTENZIONE

- Non bere l'acqua condensata né riutilizzarla. Potrebbe causare problemi di salute a persone e animali.

- 3** Rimontarlo nell'elettrodomestico.
- Spingere il contenitore dell'acqua completamente all'interno dell'elettrodomestico finché non è in posizione.
- 4** Premere il tasto **Avvio/Pausa**.

Pulizia periodica dell'elettrodomestico

Pulizia dello scambiatore di calore

Pulire lo scambiatore di calore quando la spia  si accende.

Pulire lo scambiatore di calore dopo 30 cicli di asciugatura o 3 volte al mese anche se la spia  non è accesa.

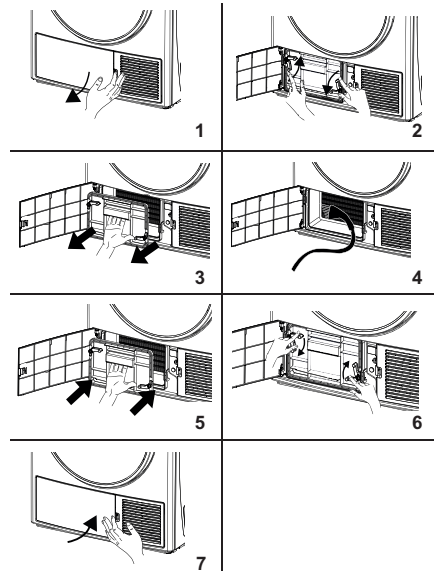

- 1** Aprire il coperchio della piastra di copertura come mostrato.
- 2** Sbloccare il coperchio dello scambiatore ruotandolo nella direzione indicata dalle frecce.
- 3** Estrarre il coperchio dello scambiatore come mostrato.
- 4** Pulire la superficie frontale degli scambiatori mostrati.

- 5 Montare il coperchio dello scambiatore come mostrato.
- 6 Bloccare il coperchio dello scambiatore ruotandolo nella direzione indicata dalle frecce.
- 7 Chiudere il coperchio della piastra di copertura come mostrato.

Pulizia del sensore di umidità

Questo dispositivo rileva il livello di umidità dei vestiti durante l'asciugatura, per cui deve essere pulito regolarmente per rimuovere eventuali accumuli di calcare sulla superficie del sensore.

Pulire i sensori collocati all'interno del cestello.

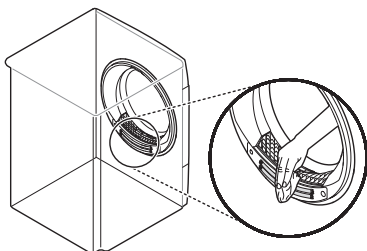

⚠ ATTENZIONE

- Non strofinare il sensore di umidità con materiali abrasivi. Pulire il sensore solo con una spugna acrilica naturale asciutta.
-

RISOLUZIONE DEI PROBLEMI

L'uso dell'elettrodomestico può portare a errori e malfunzionamenti. Le seguenti tabelle contengono possibili cause e note per risolvere messaggi di errore o malfunzionamenti. Si raccomanda di leggere attentamente la tabella di seguito per risparmiare tempo e denaro prima di chiamare il centro di assistenza LG Electronics.

Prima di chiamare l'assistenza

L'elettrodomestico è dotato di un sistema di monitoraggio automatico degli errori per il rilevamento e la diagnosi di problemi in fase iniziale. Se l'elettrodomestico non funziona correttamente o non funziona affatto, prima di chiamare l'assistenza verificare le tabelle seguenti.

Messaggi di errore

Sintomi	Causa possibile & Soluzione
E00	Contattare l'agente di assistenza autorizzato più vicino.
E03	Svuotare il serbatoio dell'acqua, se il problema non si risolve contattare il più vicino centro di assistenza autorizzato.
E04	Contattare l'agente di assistenza autorizzato più vicino.
E05	Contattare l'agente di assistenza autorizzato più vicino.
E06	Contattare l'agente di assistenza autorizzato più vicino.
E07	Contattare l'agente di assistenza autorizzato più vicino.
E08	Potrebbero esserci fluttuazioni di tensione nella rete. Attendere fino a quando la tensione non è appropriata per l'intervallo di lavoro.

Uso

Sintomi	Causa & Soluzione
L'elettrodomestico non si accende.	<p>Il cavo di alimentazione non è collegato correttamente.</p> <ul style="list-style-type: none"> Accertarsi che la spina di alimentazione sia inserita correttamente in una presa dotata di messa a terra compatibile con i dati forniti sulla targhetta dell'elettrodomestico.
	<p>Si è bruciato un fusibile dell'impianto elettrico domestico, è scattato l'interruttore salvavita o si è verificato un blackout.</p> <ul style="list-style-type: none"> Azzerare l'interruttore salvavita o sostituire il fusibile. Non sostituire il fusibile con fusibili di capacità superiore. Se il problema è dovuto a un sovraccarico del circuito, rivolgersi a un elettricista qualificato.

Sintomi	Causa & Soluzione
L'elettrodomestico non si riscalda.	<p>Si è bruciato un fusibile dell'impianto elettrico domestico, è scattato l'interruttore salvavita o si è verificato un blackout.</p> <ul style="list-style-type: none"> Azzerare l'interruttore salvavita o sostituire il fusibile. Non sostituire il fusibile con fusibili di capacità superiore. Se il problema è dovuto a un sovraccarico del circuito, rivolgersi a un elettricista qualificato.
Perdite d'acqua.	<p>Il tubo del contenitore dell'acqua o il tubo di scarico opzionale non è collegato correttamente.</p> <ul style="list-style-type: none"> Collegare correttamente il tubo del contenitore dell'acqua o il tubo di scarico opzionale. <p>Quando è stato chiuso lo sportello, capi o corpi estranei sono rimasti intrappolati nello sportello.</p> <ul style="list-style-type: none"> Prima di utilizzare l'elettrodomestico, accertarsi che nello sportello non siano intrappolati capi o corpi estranei. Se si verificano continuamente perdite d'acqua, rivolgersi al Centro informazioni per il clienti LG Electronics.
L'elettrodomestico funziona e si mette in pausa da solo quando finisce il ciclo di asciugatura.	<p>Questo è il modo in cui funziona l'opzione anti piega.</p> <ul style="list-style-type: none"> Verificare se l'opzione anti piega è impostata. L'opzione è ideata per impedire la formazione di pieghe nel caso in cui i vestiti non vengono scaricati prontamente alla fine del ciclo di asciugatura. Quando l'opzione è impostata, l'elettrodomestico funziona per 10 secondi e si mette in pausa per 5 minuti. L'opzione è attiva per un massimo di 2 ore.

Prestazioni

Sintomi	Causa & Soluzione
L'asciugatura dei capi richiede troppo tempo.	<p>Il carico non è stato separato correttamente.</p> <ul style="list-style-type: none"> Separare i capi pesanti da quelli leggeri. L'asciugatura di capi più grossi e pesanti richiede più tempo. Se il carico contiene capi leggeri e pesanti, il sensore potrebbe confondersi, dal momento che i capi leggeri si asciugano più rapidamente. <p>Grosso carico di tessuti pesanti.</p> <ul style="list-style-type: none"> L'asciugatura di tessuti pesanti richiede più tempo poiché tali capi tendono a trattenere più umidità. Per ridurre i tempi di asciugatura e per mantenerli più costanti per i capi grossi e pesanti, dividerli in carichi più leggeri di peso simile. <p>I controlli dell'elettrodomestico non si impostano correttamente.</p> <ul style="list-style-type: none"> Utilizzare le impostazioni di controllo appropriate al tipo di carico da asciugare. Per ottimizzare l'asciugatura di alcuni capi, potrebbe essere necessario regolare l'impostazione del livello di asciugatura.

Sintomi	Causa & Soluzione
L'asciugatura dei capi richiede troppo tempo.	Pulire il filtro antilanugine. <ul style="list-style-type: none"> • Rimuovere la lanugine dal filtro dopo di ogni ciclo. Una volta rimossa la lanugine, controllare sotto la luce di una lampada se il filtro è ostruito o è ancora sporco. Per alcuni capi che producono molta lanugine, ad esempio gli asciugamani da bagno nuovi, potrebbe essere necessario sospendere il ciclo e pulire il filtro durante il ciclo.
	Si è bruciato un fusibile dell'impianto elettrico domestico, è scattato l'interruttore salvavita o si è verificato un blackout. <ul style="list-style-type: none"> • Azzerare l'interruttore salvavita o sostituire il fusibile. Non sostituire il fusibile con fusibili di capacità superiore. Se il problema è dovuto a un sovraccarico del circuito, rivolgersi a un elettricista qualificato.
	Il carico dell'elettrodomestico è eccessivo. <ul style="list-style-type: none"> • Per ottimizzare l'efficienza e il rendimento dell'asciugatura, dividere i grossi carichi in carichi più piccoli.
	Il carico dell'elettrodomestico è insufficiente. <ul style="list-style-type: none"> • Se il carico di indumenti da asciugare è insufficiente, aggiungere altri capi affinché il bucato si muova correttamente con la rotazione del cestello. Se il carico è insufficiente e si utilizzano programmi Sensore Asciutto, il controllo elettronico potrebbe non rilevare correttamente il livello di asciugatura del carico e potrebbe arrestare l'asciugatura troppo presto. Utilizzare i programmi Asciugatura a tempo o aggiungere altri capi al carico.
Il tempo di asciugatura non è costante.	Le impostazioni della temperatura, la dimensione del carico o il livello di umidità dei capi non sono costanti. <ul style="list-style-type: none"> • Il tempo di asciugatura di un carico varia in base al tipo di calore utilizzato (elettrico), alla dimensione del carico, al tipo di tessuto, al grado di umidità dei capi e allo stato del filtro antilanugine. Anche lo sbilanciamento del carico nell'elettrodomestico può ridurre l'efficacia della centrifuga, per cui i capi rimangono più umidi e impiegano più tempo per asciugarsi.
Residui di macchie di sporco o di grasso sui capi.	Utilizzo errato dell'ammorbidente. <ul style="list-style-type: none"> • Quando i capi devono essere asciugati nell'elettrodomestico, utilizzare la quantità di ammorbidente consigliata dal produttore dell'ammorbidente.
	Capi puliti e sporchi vengono asciugati insieme. <ul style="list-style-type: none"> • Utilizzare l'elettrodomestico per asciugare solo capi puliti. La sporcizia dei capi potrebbe sporcare anche i capi puliti, nello stesso carico o nei carichi successivi.
	Capi non puliti o risciacquati prima di essere inseriti nell'elettrodomestico. <ul style="list-style-type: none"> • È possibile che le macchie sui capi asciugati non siano state eliminate con il lavaggio. Accertarsi che i capi siano perfettamente puliti o risciacquati, attenendosi alle istruzioni della lavatrice e del detersivo. Lo sporco difficile da eliminare potrebbe richiedere un pretrattamento prima del lavaggio.

Sintomi	Causa & Soluzione
Capi raggrinziti.	I capi sono stati asciugati per troppo tempo (asciugatura eccessiva). <ul style="list-style-type: none"> • Se i capi vengono sottoposti a un processo di asciugatura troppo lungo, potrebbero raggrinzirsi. Provare a ridurre i tempi di asciugatura.
	Capi lasciati per troppo tempo nell'elettrodomestico al termine del ciclo. <ul style="list-style-type: none"> • Usare l'opzione Anti-piega.
Capi ristretti.	Non sono state seguite le istruzioni per il lavaggio dei capi. <ul style="list-style-type: none"> • Per evitare che i capi si restringano, controllare sempre le istruzioni per il lavaggio. È normale che alcuni tessuti si restringano quando vengono lavati. Altri tessuti possono essere lavati tranquillamente, ma si restringono quando vengono asciugati nell'elettrodomestico. Impostare una temperatura di asciugatura bassa o asciugarli a freddo.
Lanugine sui capi.	Il filtro antilanugine non è stato pulito correttamente. <ul style="list-style-type: none"> • Rimuovere la lanugine dal filtro dopo ogni ciclo. Una volta rimossa la lanugine, controllare sotto la luce di una lampada se il filtro è ostruito o è ancora sporco. Se sembra sporco, pulirlo attenendosi alle istruzioni. Per alcuni capi che producono molta lanugine potrebbe essere necessario pulire il filtro antilanugine durante il ciclo.
	I capi non sono stati separati correttamente. <ul style="list-style-type: none"> • Alcuni tessuti producono lanugine (ad esempio gli asciugamani di cotone), per cui devono essere asciugati separatamente dai capi che assorbono lanugine (ad es. pantaloni in lino neri).
	Il carico dell'elettrodomestico è eccessivo. <ul style="list-style-type: none"> • Per l'asciugatura, dividere i grossi carichi in carichi più piccoli.
	Le tasche contenevano carta. <ul style="list-style-type: none"> • Prima dell'asciugatura, controllare attentamente il contenuto delle tasche.
Elettricità statica eccessiva nelle tasche dopo l'asciugatura.	I capi sono stati asciugati per troppo tempo (asciugatura eccessiva). <ul style="list-style-type: none"> • Se il carico di capi è eccessivo, potrebbe accumulare elettricità statica. Regolare le impostazioni e scegliere un tempo di asciugatura inferiore oppure utilizzare programmi Sensore Asciutto.
	Asciugatura di capi sintetici, antipiega o misto sintetico. <ul style="list-style-type: none"> • Questi tessuti producono più elettricità statica. Provare a utilizzare un ammorbidente o impostare tempi di asciugatura inferiori.

Sintomi	Causa & Soluzione
Il programma Sensore Asciutto lascia zone umide nei capi.	<p>Carico eccessivo o insufficiente. Il carico è costituito solo da grossi capi, ad esempio coperte o trapunte.</p> <ul style="list-style-type: none"> • Se si caricano capi eccessivi o insufficienti, il sensore potrebbe rilevare erroneamente il livello di umidità del carico. Scegliere un programma di Asciugatura a tempo per i carichi molto piccoli. • I capi molto grossi o voluminosi (ad es. coperte o trapunte) a volte possono avvolgersi l'uno dentro l'altro formando una palla. I capi esterni si asciugano e vengono rilevati dal sensore, mentre i capi interni rimangono bagnati. Quando viene asciugato un singolo capo molto voluminoso, potrebbe essere utile sospendere il ciclo una o due volte e risistemare il capo per svolgerlo in modo da esporre le zone bagnate. • Per asciugare pochi capi che rimangono bagnati in un carico molto voluminoso o per eliminare piccole zone umide su capi di notevoli dimensioni, al termine di un programma Sensore Asciutto svuotare il filtro antilugine e impostare un programma di Asciugatura a tempo per completare l'asciugatura.

Cattivi odori

Sintomi	Causa & Soluzione
L'elettrodomestico emana un cattivo odore.	<p>È la prima volta che si utilizza l'elettrodomestico?</p> <ul style="list-style-type: none"> • L'odore è causato da materiale in gomma attaccato all'interno dell'elettrodomestico. Questo tipo di odore è proprio della plastica e sparisce automaticamente dopo aver usato l'elettrodomestico diverse volte.
	<p>Si sente un cattivo odore durante l'uso?</p> <ul style="list-style-type: none"> • Quando si lavano indumenti, utilizzare detersivo in base alle raccomandazioni dei produttori. Se si utilizza detersivo in eccesso diversamente dalle raccomandazioni, il detersivo che non si scioglie può accumularsi sui capi e causare cattivi odori. • I capi possono emanare un cattivo odore se si lasciano nell'elettrodomestico dopo l'asciugatura o nella lavatrice dopo il lavaggio. Scaricare prontamente i capi alla fine del ciclo di asciugatura o di lavaggio. • Verificare se l'odore che si sente nella lavatrice è lo stesso. In questo caso, pulire l'interno della lavatrice facendo riferimento al manuale utente. • Assicurarsi sempre che i due filtri antilugine siano puliti. Se dopo l'asciugatura rimangono residui nel filtro antilugine, questo possono causare cattivi odori. Asciugare completamente il filtro antilugine dopo la pulizia.

APPENDICE

Scheda prodotto

Regolamento delegato (UE) n. 392/2012 della Commissione

Gli asterischi indicano varianti del modello e possono andare da 0 a 9 o da A a Z.

LG	RH80M3AV6R
Capacità nominale di bucato in cotone (kg) per il programma Cotone standard a pieno carico	8 kg
Tipo di asciugabiancheria	Asciugabiancheria domestica rotante a condensatore
Classe di efficienza energetica su una scala da D (efficienza minima) ad A+++ (efficienza massima).	A++
Consumo annuo ponderato di energia (AE_C (CAE)) kWh all'anno (kWh/anno)*1	235
Asciugabiancheria automatica rotante	Sì
"Ecoetichetta europea ottenuta" in base al [regolamento (CE) N. 66/2010]	No
Consumo energetico per il programma standard cotone a pieno carico (E_{dry}) (kWh)	1,88
Consumo energetico per il programma standard cotone a mezzo carico ($E_{dry1/2}$) (kWh)	1,10
Consumo energetico della modalità di spegnimento del programma standard cotone a pieno carico (P_O) (W)	0,50
Consumo energetico della modalità continua del programma standard cotone a pieno carico (P_I) (W)	1,00
Durata della modalità continua (T_I) (min)	N/A
<p>Il Cotone <input type="checkbox"/> → Pronto Armadio <input checked="" type="checkbox"/> utilizzato a pieno carico o a mezzo carico è il programma di asciugatura standard a cui fanno riferimento i dati riportati nell'etichetta. Questo programma è adatto per l'asciugatura di capi di cotone bagnati ed è quello più efficace dal punto di vista del consumo energetico per il cotone.</p>	
Durata pesata del programma (T_I) Cotone standard a pieno carico o a mezzo carico (min)	138
Durata del programma Cotone standard a pieno carico (T_{dry}) (min)	179
Durata del programma Cotone standard a mezzo carico ($T_{dry1/2}$)	107

LG	RH80M3AV6R
Classe di efficienza di condensazione "X" su una scala da G (efficienza minima) ad A (efficienza massima)	B
Efficienza di condensazione media C_{dry} del programma Cotone standard a pieno carico (%)	81
Efficienza di condensazione media $C_{dry1/2}$ del programma Cotone standard a mezzo carico (%)	81
Efficienza di condensazione pesata (C_t) per il programma Cotone standard a pieno carico o a mezzo carico (%)	81
Rumorosità in dB(A)	65
A libera installazione	

*1 Basato su 160 cicli di asciugatura standard per programmi di cotone a carico pieno e parziale, e il consumo delle modalità a consumo ridotto. L'effettivo consumo di energia dipende da come viene utilizzato l'elettrodomestico.

Promemoria

Promemoria

