



MANUALE D'USO

FRIGORIFERO E CONGELATORE



Prima di iniziare l'installazione, leggere attentamente queste istruzioni. In tal modo, l'apparecchiatura sarà installata facilmente e in maniera corretta e sicura. Dopo l'installazione, conservare queste istruzioni accanto al prodotto per utilizzi futuri.

ITALIANO



MFL71798717
Rev.00_042924

www.lg.com

Copyright © 2024 LG Electronics Inc. All Rights Reserved.

INDICE

Questo manuale può contenere testo o immagini che non si riferiscono al modello acquistato.

Il presente manuale è soggetto a revisioni da parte del produttore.

ISTRUZIONI PER LA SICUREZZA

LEGGERE TUTTE LE ISTRUZIONI PRIMA DELL'USO	4
AVVERTENZA	4
ATTENZIONE	11

INSTALLAZIONE

Prima dell'installazione.....	13
Rimozione dello sportello del frigorifero e del congelatore.....	14
Collegare il tubo dell'acqua	16
Livellamento e allineamento degli sportelli.....	18
Attivare l'alimentazione.....	19
Riposizionamento dell'elettrodomestico	19

USO

Prima dell'uso	21
Caratteristiche del prodotto	24
Pannello di controllo.....	28
Erogatore di ghiaccio e acqua	30
Macchina automatica del ghiaccio.....	33
InstaView.....	36
Door in Door	36
Cassetto.....	37
Ripiano.....	38
Cestello della porta	38

FUNZIONI SMART

Applicazione LG ThinQ	39
Smart Diagnosis	40

MANUTENZIONE

Pulizia	42
Filtro dell'aria	43
Filtro dell'acqua	43

RISOLUZIONE DEI PROBLEMI

Prima di chiamare l'assistenza46

APPENDICE

ATTENZIONE PER L'AMBIENTE54

ISTRUZIONI PER LA SICUREZZA

LEGGERE TUTTE LE ISTRUZIONI PRIMA DELL'USO

Le istruzioni seguenti sono fornite allo scopo di evitare rischi o danni imprevisti dovuti all'uso errato e non sicuro dell'elettrodomestico.

Le istruzioni sono riportate con le diciture "**AVVERTENZA**" e "**ATTENZIONE**", come descritto di seguito.

Messaggi di sicurezza



Questo simbolo indica operazioni o condizioni pericolose. Consultare con la massima attenzione il testo riportato assieme a questo simbolo e attenersi alle istruzioni per evitare rischi.



AVVERTENZA

Questo indica che il mancato rispetto delle istruzioni può provocare lesioni personali gravi o fatali.



ATTENZIONE

Questo indica che il mancato rispetto delle istruzioni può provocare lievi lesioni personali o danni all'elettrodomestico.

AVVERTENZA

AVVERTENZA

Per ridurre il rischio di esplosioni, incendi, scosse elettriche, ustioni o lesioni personali anche fatali, quando si utilizza l'elettrodomestico è indispensabile attenersi alle seguenti precauzioni basilari per la sicurezza:

Sicurezza tecnica

- Questo elettrodomestico può essere adoperato da bambini di almeno 8 anni di età, da persone con capacità fisiche, sensoriali o

mentali ridotte, e da persone prive di esperienza sotto sorveglianza, solo se è stato spiegato loro l'uso corretto dell'elettrodomestico e descrivendone i relativi pericoli. con l'elettrodomestico. La pulizia e la manutenzione non devono essere effettuate da bambini senza la supervisione degli adulti.

- Questo elettrodomestico non deve essere adoperato da bambini, persone con capacità fisiche, sensoriali o mentali ridotte, e persone prive di esperienza e competenza se non sotto sorveglianza a meno che non sia stato loro spiegato l'uso corretto dell'elettrodomestico descrivendone i relativi pericoli. I bambini devono essere controllati per impedire che giochino con l'elettrodomestico.
- I bambini dai 3 agli 8 anni possono riempire e svuotare gli apparecchi di refrigerazione.
- Questo elettrodomestico è inteso per essere utilizzato in applicazioni domestiche e simili come:
 - aree cucina del personale in negozi, uffici e altri ambienti di lavoro;
 - case coloniche e dai clienti in hotel, motel e altri ambienti di tipo residenziale;
 - ambienti di tipo bed and breakfast;
 - catering e simili applicazioni non al dettaglio.
- Questo elettrodomestico di refrigerazione non è destinato all'uso come apparecchio integrato.
- Questo apparecchio non è destinato all'uso in installazioni portatili o mobili, come quelle marine o in camper, dove sarà in movimento durante il funzionamento.



Questo simbolo avvisa di materiali infiammabili che possono accendersi e provocare un incendio se non vi si presta attenzione.

- Questo elettrodomestico contiene un quantitativo limitato di refrigerante isobutano (R600a), ma è anche combustibile. In fase di trasporto e installazione dell'elettrodomestico, occorre particolare attenzione a non danneggiare i componenti del circuito refrigerante.

- Il gas refrigerante e isolante utilizzato nell'elettrodomestico richiede procedure di smaltimento speciali. Prima di smaltire l'elettrodomestico, consultare un rappresentante dell'assistenza o una persona qualificata.
- Non danneggiare il circuito refrigerante.
- Se il cavo di alimentazione è danneggiato o la presa elettrica è allentata, va sostituito. Non utilizzare il cavo di alimentazione e contattare un centro di assistenza autorizzato per evitare un pericolo.
- Non utilizzare prese multiple o alimentatori portatili sul retro dell'elettrodomestico.
- Collegare saldamente la spina di alimentazione nella presa elettrica dopo aver eliminato completamente l'eventuale umidità e polvere.
- Non scollegare l'apparecchio tirando il cavo di alimentazione. Afferrare saldamente la spina di alimentazione ed estrarla dalla presa elettrica.
- Le aperture di ventilazione presenti all'esterno dell'elettrodomestico o nella struttura interna devono essere sempre mantenute pulite e prive di ostruzioni.
- In questo elettrodomestico non devono essere conservate sostanze esplosive, per esempio contenitori di aerosol con propellente infiammabile.
- Durante il trasporto, non inclinare l'apparecchio per spingerlo o tirarlo.
- Quando si posiziona l'elettrodomestico, assicurarsi che il cavo di alimentazione non resti intrappolato e non si danneggi.
- Per accelerare il processo di sbrinamento non adoperare mezzi meccanici o di altro tipo.
- Non utilizzare un asciugacapelli per asciugare l'interno dell'apparecchio e non collocare una candela dentro all'apparecchio per eliminare gli odori.
- Non adoperare elettrodomestici all'interno dei compartimenti di conservazione degli alimenti, a meno che non siano del tipo raccomandato dal produttore.

- Assicurarsi di non schiacciare parti del corpo come mani o piedi quando si sposta l'elettrodomestico.
- Scollegare il cavo di alimentazione prima di pulire l'interno o l'esterno dell'elettrodomestico.
- Non spruzzare acqua o sostanze infiammabili (dentifricio, alcool, diluente, benzene, liquidi infiammabili, materiale abrasivo, ecc.) all'interno o all'esterno dell'elettrodomestico per pulirlo.
- Non pulire l'apparecchio con spazzole, stracci o spugne con superfici ruvide o di materiale metallico.
- Le operazioni di smontaggio, riparazione o modifica dell'apparecchio sono riservate esclusivamente al personale tecnico autorizzato da LG Electronics. Se l'apparecchio viene spostato e installato in un altro luogo, rivolgersi a un Centro di assistenza clienti LG Electronics.

Rischio di incendio e materiali infiammabili

- In caso di perdite, tenere lontane fiamme libere o potenziali fonti di innesco di incendi e arieggiare per vari minuti l'ambiente in cui è installato l'elettrodomestico. Per evitare la generazione di miscele di gas infiammabili in caso di perdite del circuito del refrigerante, le dimensioni dell'ambiente in cui viene utilizzato l'elettrodomestico devono essere adeguate alla quantità di refrigerante adoperato. Per ogni 8 grammi di refrigerante R600a contenuti nell'elettrodomestico occorre un metro quadro di spazio.
- Eventuali fuoriuscite di refrigerante dai tubi potrebbero innescare incendi o provocare un'esplosione.
- La quantità di refrigerante dell'elettrodomestico è riportata sulla targhetta di identificazione collocata all'interno dell'elettrodomestico.

Installazione

- L'elettrodomestico deve essere sempre trasportato da due o più persone, così da maneggiarlo saldamente.
- Installare l'apparecchio su un pavimento solido e piano.

- Non installare l'apparecchio in un luogo umido e polveroso. Non installare o conservare l'apparecchio in aree esterne o esposte a condizioni climatiche quali luce solare diretta, vento, pioggia o temperature inferiori allo zero.
- Non esporre l'elettrodomestico alla luce solare diretta o al calore generato da elementi riscaldanti, come stufe o termosifoni.
- Fare attenzione a non lasciare esposta la parte posteriore dell'apparecchio durante l'installazione.
- Installare l'elettrodomestico in un luogo dove risulti agevole scollegare la spina di alimentazione dell'apparecchio.
- In fase di montaggio o smontaggio, fare attenzione a non lasciar cadere lo sportello dell'apparecchio.
- In fase di montaggio o smontaggio dello sportello dell'apparecchio, fare attenzione a non schiacciare o danneggiare il cavo di alimentazione.
- Fare attenzione a non puntare la spina di alimentazione verso l'alto ed evitare che l'apparecchio appoggi contro la spina di alimentazione.
- Non collegare un adattatore o altri accessori alla presa di alimentazione.
- Non modificare o prolungare il cavo di alimentazione.
- Accertarsi che la presa elettrica sia correttamente messa a terra e che lo spinotto di terra del cavo di alimentazione non sia danneggiato o rimosso dalla spina di alimentazione. Per ulteriori dettagli sul collegamento a terra, rivolgersi a un Centro di assistenza clienti LG Electronics.
- Questo apparecchio è dotato di un cavo di alimentazione con conduttore di messa a terra e spina di messa a terra. La spina di alimentazione deve essere inserita in un'idonea presa elettrica installata e collegata a terra in conformità alle norme e ai regolamenti locali.
- Non accendere mai un elettrodomestico che mostra segni di danni. In caso di dubbi, rivolgersi al rivenditore.

- Smaltire tutti i materiali di imballaggio (es. sacchetti di plastica e polistirolo) tenendoli lontano dai bambini. I materiali di imballaggio possono provocare soffocamento.
- Non inserire la spina del dispositivo in un adattatore multi-spina che non disponga di un cavo di alimentazione (montato).
- L'apparecchio deve essere collegato a una linea elettrica dedicata, protetta separatamente.
- Non utilizzare una multi-spina che non sia messa correttamente a terra (portatile). In caso si utilizzi una multi-spina messa a terra in maniera corretta (portatile), utilizzare la multi-spina con la potenza nominale dell'alimentazione attuale o superiore, e usare tale multi-spina unicamente per il presente dispositivo.

Uso

- Non utilizzare l'apparecchio per scopi diversi dalla conservazione degli alimenti in ambienti domestici (es. per lo stoccaggio di materiale sanitario o sperimentale o per spedizione).
- Qualora penetrasse acqua nelle parti elettriche dell'apparecchio, scollegare la spina di alimentazione e contattare un Centro di assistenza clienti LG Electronics.
- Scollegare la spina di alimentazione durante un forte temporale o in caso di fulmini, oppure se l'apparecchio non viene utilizzato per un periodo di tempo prolungato.
- Non toccare la spina di alimentazione o i comandi dell'apparecchio con le mani bagnate.
- Non piegare eccessivamente il cavo di alimentazione e non collocare oggetti pesanti su di esso.
- Se si rilevano rumori o odori anomali o fumo provenienti dall'apparecchio, staccare immediatamente la spina di alimentazione e contattare un Centro di assistenza clienti LG Electronics.
- Non inserire le mani né oggetti metallici all'interno della zona che emette aria fredda, nel coperchio o nella griglia di dissipazione del calore nella parte posteriore dell'apparecchio.

- Non esercitare una forza o un impatto eccessivi sul coperchio posteriore dell'apparecchio.
- Quando si apre o si chiude lo sportello dell'elettrodomestico, accertarsi che non vi siano bambini nelle vicinanze. Lo sportello potrebbe colpire un bambino provocandogli lesioni personali.
- Evitare che bambini rimangano intrappolati all'interno dell'apparecchio. Un bambino intrappolato all'interno dell'apparecchio potrebbe soffocare.
- Impedire agli animali domestici di entrare nell'elettrodomestico.
- Non posizionare sull'elettrodomestico oggetti pesanti o fragili, contenitori pieni di liquido, oggetti infiammabili (es. candele, lampade, ecc.), o dispositivi per il riscaldamento (es. stufe, caloriferi, ecc.).
- Non collocare apparecchi elettronici (a esempio stufe o telefoni cellulari) all'interno dell'apparecchio.
- In caso di perdite di gas (isobutano, propano, gas naturale, ecc.), non toccare l'apparecchio né la spina di alimentazione e arieggiare immediatamente l'ambiente. Questo apparecchio utilizza un gas refrigerante (isobutano, R600a). Anche se la quantità di gas è limitata, si tratta comunque di un gas combustibile. Eventuali perdite di gas durante il trasporto, l'installazione o l'uso dell'apparecchio potrebbero provocare incendi, esplosioni o lesioni personali in caso di generazione di scintille.
- Non utilizzare né conservare sostanze infiammabili o combustibili (etere, benzene, alcol, sostanze chimiche, GPL, spray combustibili, insetticidi, deodoranti per l'ambiente, cosmetici, ecc.) in prossimità dell'apparecchio.
- Questo elettrodomestico comprende un collegamento a terra per scopi funzionali.
- Collegare solo all'alimentazione di acqua potabile.
 - Se collegato all'alimentazione dell'acqua, collegare solo a un'alimentazione dell'acqua potabile.
- Riempire il serbatoio solo con acqua potabile.

- Se si utilizza una macchina per il ghiaccio o un serbatoio dell'acqua erogatore, assicurarsi di riempirlo solo con acqua potabile.

Smaltimento

- Quando si smaltisce l'apparecchio, rimuovere la guarnizione dello sportello lasciando i ripiani e i cestelli al loro posto, e tenere i bambini lontani dall'apparecchio.

ATTENZIONE

ATTENZIONE

Per ridurre il rischio di lesioni personali lievi, malfunzionamenti o danni al prodotto o ai beni durante l'uso dell'elettrodomestico, attenersi alle precauzioni basilari, ad esempio:

Installazione

- Dopo il disimballaggio, verificare che l'apparecchio non abbia subito danni durante il trasporto.
- Attendere almeno 3 o 4 ore per assicurarsi che il circuito del refrigerante sia completamente efficiente.
- Spostare l'apparecchio con attenzione su pavimenti sensibili per evitare danni al pavimento.

Uso

- Non toccare alimenti congelati o le parti metalliche nello scomparto del congelatore con le mani bagnate o umide poiché potrebbero verificarsi ustioni da freddo.
- Non collocare contenitori in vetro, bottiglie o lattine (soprattutto quelle contenenti bibite gassate) nel congelatore, sugli scaffali o nella vaschetta del ghiaccio, in quanto sarebbero esposti a temperature sotto lo zero.

- Il vetro temperato utilizzato sul lato frontale dello sportello e nei ripiani può subire danni da impatto. Qualora si rompessero, non toccare i cocci con le mani.
- Non aggrapparsi e non arrampicarsi sullo sportello dell'apparecchio, sui vani di conservazione degli alimenti o sui ripiani.
- Non conservare una quantità eccessiva di bottiglie d'acqua o contenitori per contorni nei cestelli dello sportello.
- Non aprire o chiudere lo sportello dell'apparecchio con troppa forza.
- In caso di danni o malfunzionamenti della cerniera dello sportello, non adoperare l'elettrodomestico e rivolgersi a un centro assistenza LG Electronics.
- Evitare che eventuali animali mordano il cavo di alimentazione o il tubo dell'acqua.
- Non mangiare alimenti congelati subito dopo averli estratti dal congelatore.
- Assicurarsi di non schiacciare mani o piedi nell'aprire o chiudere lo sportello o il Door in Door dell'elettrodomestico.

Manutenzione

- Questo apparecchio è dotato di luce interna a LED che non necessita di manutenzione. Non rimuovere il coperchio o la lampada LED per cercare di ripararli o cambiarli. Contattare un centro informazioni per i clienti di LG Electronics.
- Non pulire i ripiani o coperchi di vetro con acqua calda mentre sono freddi. Potrebbero rompersi se esposti a bruschi sbalzi di temperatura.
- Non inserire i ripiani al contrario. Potrebbero cadere.
- Per eliminare la brina dall'apparecchio, rivolgersi a un Centro di assistenza clienti LG Electronics.
- In caso di blackout prolungati, eliminare il ghiaccio presente nella vaschetta del ghiaccio del congelatore.

INSTALLAZIONE

Prima dell'installazione

Dimensioni e distanze

Una distanza troppo ridotta dagli oggetti adiacenti può comportare il degrado della capacità di congelamento e un aumento dei costi dell'elettricità. Lasciare uno spazio libero di almeno 50 mm tra il retro dell'elettrodomestico e la parete durante l'installazione dell'elettrodomestico.

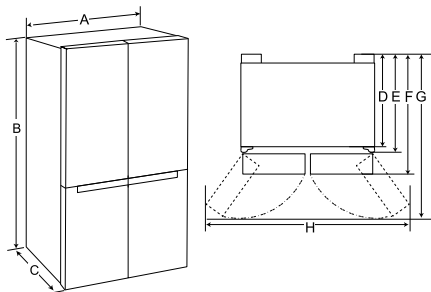

-	Dimensioni (mm)
A	913
B	1 790
C	735
D	620
E	691
F	735
G	1 180
H	1 635

Temperatura ambiente

- L'elettrodomestico è stato progettato per il funzionamento in una gamma limitata di temperature ambiente, a seconda delle zone climatiche.
- Le temperature interne potrebbero essere alterate dalla posizione dell'elettrodomestico,

dalla temperatura ambiente, dalla frequenza con la quale si apre lo sportello e così via.

- La classe climatica è riportata sulla targa dati.

Classe climatica	Intervallo della temperatura ambiente °C
SN (Temperata Estesa)	+10 - +32
N (Temperata)	+16 - +32
ST (Subtropicale)	+16 - +38 / +18 - +38**
T (Tropicale)	+10 - +43* / +16 - +43 / +18 - +43**

* Australia, India, Kenya

** Argentina

NOTA

- Gli elettrodomestici di classe da SN a T dovrebbero essere utilizzati a una temperatura ambiente compresa tra i 10°C e i 43°C.

Accessori

*1 Questa funzione è disponibile solo su alcuni modelli.

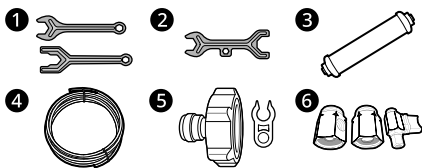

❶ Chiave A *1

❷ Chiave B *1

❸ Filtro dell'acqua *1

❹ Tubo dell'acqua *1

❺ Connettore e clip del tubo *1

❻ Connettore e valvola del tubo *1

Rimozione dello sportello del frigorifero e del congelatore

Se la porta di ingresso è troppo stretta e l'elettrodomestico non riesce a passare, smontare gli sportelli e far passare l'elettrodomestico lateralmente.

⚠ AVVERTENZA

- Scollegare il cavo di alimentazione, il fusibile o l'interruttore automatico prima di installare, rimuovere gli sportelli o pulire l'apparecchio. In caso contrario potrebbero verificarsi lesioni anche fatali, incendi o scosse elettriche.

Rimuovere lo sportello del congelatore

- 1 Il tubo dell'acqua è connesso alla parte superiore destra sul retro dell'elettrodomestico. Tenere l'attacco dell'acqua e spingere delicatamente l'anello ❶

per staccare il circuito di alimentazione dell'acqua. Svitare il coperchio ❷.

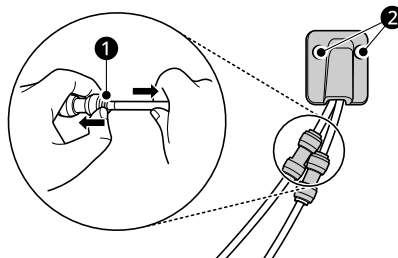

- 2 Rimuovere la vite dal coperchio della cerniera nella parte superiore dell'apparecchio. Sollevare il gancio, situato nella parte inferiore del lato anteriore del coperchio, con un cacciavite a testa piatta.

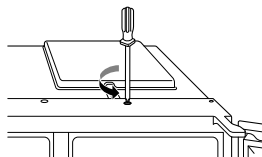

- 3 Estrarre il tubo ❸. Svitare il filo di terra ❹. Disconnettere tutti i cavi ❺.

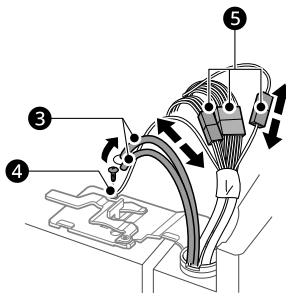

NOTA

- Il numero di cavi può variare a seconda del modello.

- 4 Ruotare in senso antiorario 6 la leva della cerniera. Sollevare la cerniera 7 superiore liberandola dalla leva di bloccaggio 8.

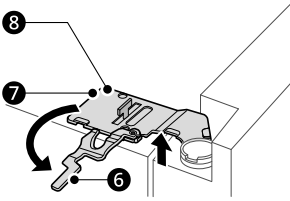

⚠ ATTENZIONE

- Quando si solleva la cerniera dal cardine, assicurarsi che la porta non cada in avanti. Si raccomanda che lo sportello venga rimosso e rimontato da due o più persone.

- 5 Sollevare lo sportello del congelatore fino a quando non è libero dal gruppo cerniera inferiore.

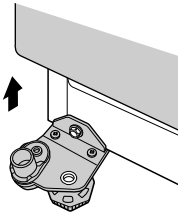

⚠ ATTENZIONE

- Posizionare lo sportello su una superficie non abrasiva con la parte interna verso l'alto.

Rimozione degli sportelli del frigorifero

- 1 Disconnettere tutti i cavi 1.

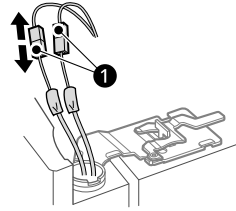

NOTA

- Il numero di cavi può variare a seconda del modello.

- 2 Ruotare la leva della cerniera 2 in senso orario. Sollevare la cerniera superiore 3 liberandola dalla leva di bloccaggio 4.

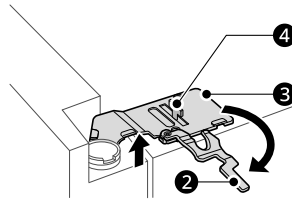

⚠ ATTENZIONE

- Quando si solleva la cerniera libera del chiavistello della leva della cerniera, assicurarsi che la porta non cada in avanti. Si raccomanda che lo sportello venga rimosso e rimontato da due o più persone.

- 3** Sollevare lo sportello del frigorifero fino a quando non è libero dal gruppo cerniera inferiore.

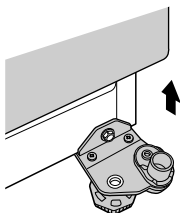

⚠ ATTENZIONE

- Posizionare lo sportello su una superficie non abrasiva con la parte interna verso l'alto.

Rimontare lo sportello del frigorifero e del congelatore

Una volta che l'apparecchio è passato attraverso la porta di ingresso, rimontare gli sportelli seguendo a ritroso la procedura di smontaggio.

⚠ ATTENZIONE

- Installare prima lo sportello del frigorifero.

NOTA

- Smontare/montare il tubo dell'acqua

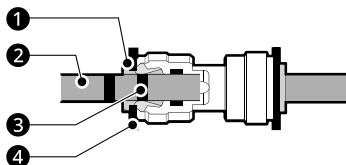

- ① Anello ② Tubo ③ Linea di inserimento ④ Clip

- Inserire delicatamente il tubo fino a quando è visibile solo una del tubo. Spingere il tubo per assicurarsi che sia ben fissato.

Corretto	
Errato	

- Se l'estremità del tubo dell'acqua fosse danneggiata dovrà essere tagliata, per evitare perdite dopo averla montata nuovamente.

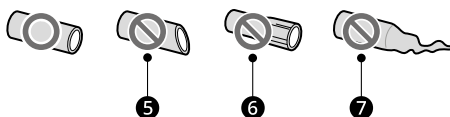

- ⑤ Non dritta ⑥ Danneggiata ⑦ Tesa

Collegare il tubo dell'acqua

Questa funzione è disponibile solo su alcuni modelli.

Alimentazione dell'acqua

Collegare l'elettrodomestico a una rete di acqua fredda con una pressione massima dell'acqua in ingresso non superiore a 1,0 MPa. Per il funzionamento ottimale dell'erogatore d'acqua si consiglia una pressione dell'acqua compresa tra 138 kPa e 827 kPa. Se il frigorifero è installato in un'area con bassa pressione dell'acqua (inferiore a 138 kPa), è possibile installare una pompa booster per compensare la bassa pressione.

Se un sistema di filtraggio dell'acqua ad osmosi inversa è collegato alla rete di acqua fredda, la pressione dell'acqua al sistema ad osmosi inversa deve essere di almeno 138 kPa.

⚠ AVVERTENZA

- Prima di collegare il circuito dell'acqua dell'elettrodomestico, staccare la spina per evitare scosse elettriche.

- Il circuito dell'acqua deve essere collegato solo all'impianto dell'acqua fredda, altrimenti il filtro dell'acqua potrebbe danneggiarsi. Eventuali colpi d'ariete nell'impianto idrico potrebbero danneggiare alcuni componenti dell'elettrodomestico, causando perdite o allagamenti.
- Collegare solo all'alimentazione di acqua potabile.
- Il collegamento del circuito dell'acqua deve essere effettuato solo da un idraulico competente e nel rispetto delle normative locali inerenti alla qualità dell'acqua.

- 1 Spingere il tubo dell'acqua nel foro del raccordo per il rubinetto fornito tra gli accessori in dotazione. Tenendo saldamente il tubo, spingere il raccordo sul tubo.

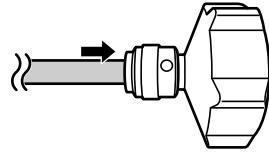

- 2 Accertarsi che la guarnizione in gomma sia presente all'interno del raccordo per il rubinetto prima di avvitarlo sul rubinetto.
 - Potrebbe essere necessario acquistare un connettore o un adattatore separato se il vostro rubinetto non corrisponde alla dimensione della filettatura del connettore fornito.

NOTA

- L'installazione del circuito dell'acqua non è coperta dalla garanzia dell'elettrodomestico.

Collegamento dell'acqua all'apparecchio

- 1 Svitare il dado del collare metallico filettato collocato sulla parte posteriore dell'elettrodomestico e applicarlo su un'estremità del tubo dell'acqua.
- 2 Spingere con decisione il tubo dell'acqua nella valvola di ingresso dell'acqua e stringere il dado del collare.

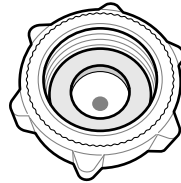
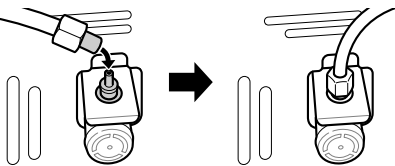

NOTA

Solo per Germania

- Collegare l'apparecchio solo a un rubinetto dell'acqua con un dispositivo di sicurezza (secondo la norma EN 1717) per evitare l'inquinamento dell'acqua potabile attraverso il riflusso dell'acqua.
- Per sicurezza, si prega di chiedere il suo installatore. Nel caso in cui il rubinetto dell'acqua sia senza valvola di prevenzione del riflusso (secondo la norma EN 1717) è necessario utilizzare una valvola di prevenzione del riflusso aggiuntiva conforme all'ordinanza tedesca sull'acqua potabile tra il rubinetto dell'acqua e il tubo di ingresso dell'acqua.

Collegamento al rubinetto dell'acqua

Questa funzione è disponibile solo su alcuni modelli.

Controllo del collegamento dell'acqua

- 1 Aprire il rubinetto dell'acqua e accendere l'elettrodomestico. Controllare attentamente tutti i raccordi per accertarsi che non perdano a causa di errori di montaggio.
- 2 Tenere premuto il pulsante **Water Filter** per tre secondi. Il nuovo filtro dell'acqua è stato attivato.
- 3 Collocare una tazza sotto l'erogatore d'acqua per accertarsi che l'acqua percorra l'elettrodomestico.
- 4 Controllare ancora una volta il tubo e i giunti di collegamento per accertarsi che non perdano.

Livellamento e allineamento degli sportelli

Prima di iniziare

Quando gli sportelli dell'apparecchio appaiono irregolari, seguire le istruzioni di seguito per allineare gli sportelli in modo uniforme.

NOTA

- La chiave può differire a seconda del modello. Vi verrà fornita una chiave di tipo A o B.
- Chiave di tipo A

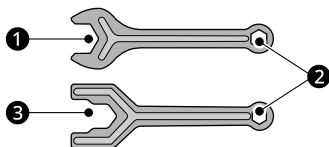

- Chiave di tipo B

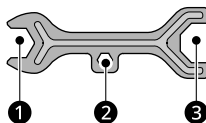

Livellamento dell'elettrodomestico

L'apparecchio ha due piedini di livellamento. Regolare i piedini per modificare l'inclinazione da davanti a dietro o da lato a lato. Se l'apparecchio sembra instabile o gli sportelli non si chiudono facilmente, regolare l'inclinazione dell'apparecchio usando le istruzioni di seguito.

Utilizzare la chiave ❶ per regolare l'altezza ruotando il piede di livellamento verso sinistra per sollevarla o verso destra per abbassarla.

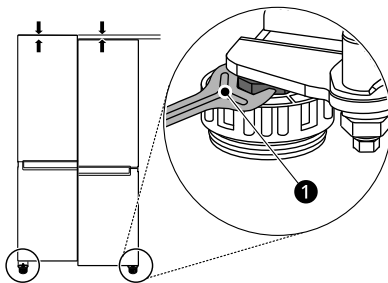

NOTA

- Il livellamento dello sportello può non essere possibile quando il pavimento non è livellato o è di costruzione debole o scadente.
- Il frigorifero è pesante e deve essere installato su una superficie rigida e solida.
- Alcuni pavimenti in legno possono causare difficoltà di livellamento se si flette eccessivamente.

Allineamento dello sportello per porta congelatore e frigorifero

Se lo sportello dell'apparecchio non è a livello, regolare la differenza in altezza dello sportello dell'apparecchio.

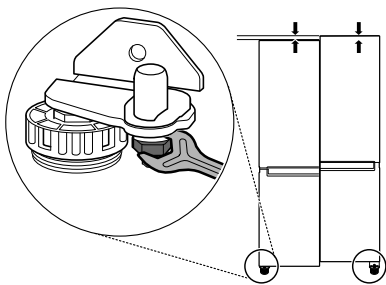

- 1 Aprire lo sportello e usare la chiave ① per allentare il dado di bloccaggio girandolo verso sinistra.

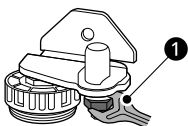

- 2 Utilizzare la chiave ② per regolare l'altezza ruotando il perno della cerniera di regolazione a sinistra o a destra.

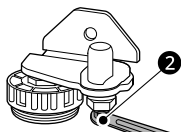

⚠ ATTENZIONE

- Non regolare l'altezza dello sportello dell'elettrodomestico di più di 3 mm.

- 3 Utilizzare la chiave ① per fissare il dado di bloccaggio girandolo verso destra.

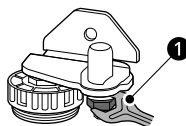

Attivare l'alimentazione

Collegamento dell'elettrodomestico

Per accendere l'apparecchio, collegare il cavo di alimentazione nella presa. Non collegare più apparecchi nella stessa presa.

NOTA

- Dopo aver collegato il cavo di alimentazione (o la spina) alla presa, attendere 3 o 4 ore prima di riporre il cibo nell'elettrodomestico. Se si aggiunge del cibo prima che l'elettrodomestico si sia raffreddato completamente, il cibo potrebbe rovinarsi.
- Per spegnere l'apparecchio, scollegare la spina di alimentazione dalla presa di corrente.

Riposizionamento dell'elettrodomestico

Spostare l'elettrodomestico

- 1 Rimuovere tutti i cibi dall'interno dell'elettrodomestico.
- 2 Fissare la spina di alimentazione.
 - Modelli con gancio per la spina di alimentazione:
Estrarre la spina di alimentazione, inserirla e fissarla nel gancio della presa di corrente sul retro o sulla parte superiore dell'elettrodomestico.

20 INSTALLAZIONE

- Modelli senza gancio per la spina di alimentazione:

Fissare la spina di alimentazione e il cavo di alimentazione con nastro adesivo sul lato dell'elettrodomestico dove si trova la presa di corrente nel luogo di installazione.

3 Fissare le parti come i ripiani e la maniglia dello sportello con del nastro adesivo per evitare che cadano mentre si sposta l'elettrodomestico.

4 Spostare con attenzione l'elettrodomestico richiedendo l'aiuto di più di due persone. Quando si trasporta l'elettrodomestico a una lunga distanza, mantenerlo in posizione verticale.

⚠ ATTENZIONE

- Spostare l'apparecchio con attenzione su pavimenti sensibili per evitare danni al pavimento.
 - Utilizzare cartone, tappetino o moquette per evitare graffi sul pavimento durante l'installazione o lo spostamento dell'apparecchio.
 - Non spostare l'apparecchio a zigzag.

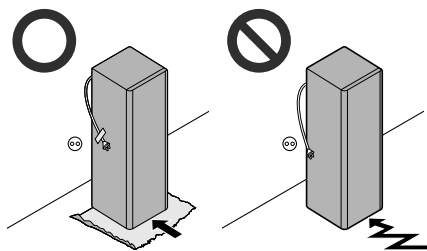

5 Dopo aver installato l'elettrodomestico, collegare la spina di alimentazione a una presa di corrente e accenderlo.

USO

Prima dell'uso

Note per l'uso

- Gli utenti dovrebbero tenere presente che si può formare del ghiaccio se la porta non è completamente chiusa e se c'è molta umidità durante l'estate.
- Accertarsi che vi sia sufficiente spazio tra gli alimenti conservati sul ripiano o nel cestello nello sportello per consentire la completa chiusura dello sportello.
- Aprire lo sportello per lunghi periodi di tempo può causare un aumento significativo della temperatura negli scomparti dell'elettrodomestico.
- Se l'apparecchio di refrigerazione viene lasciato vuoto per lunghi periodi di tempo, spegnerlo, sbrinarlo, pulirlo, asciugarlo e lasciare lo sportello aperto per impedire lo sviluppo di muffa al suo interno.
- Si noti che un aumento di temperatura dopo lo sbrinamento ha un intervallo consentito nelle specifiche dell'elettrodomestico. Se si desidera ridurre al minimo l'impatto sulla conservazione degli alimenti a causa di un aumento di temperatura, sigillare o avvolgere gli alimenti immagazzinati in più strati.

Allarme sportello aperto

Questa funzione è disponibile solo su alcuni modelli.

L'allarme suona se lo sportello rimane aperto o non viene completamente chiuso.

NOTA

- Se l'allarme non si interrompe dopo la chiusura di tutti gli sportelli, rivolgersi al Centro di assistenza clienti LG Electronics.

Allarme alta temperatura

Questa funzione è disponibile solo su alcuni modelli.

L'allarme alta temperatura è una funzione che avvisa quando la temperatura del congelatore aumenta fino a diventare un problema. Il display LED della temperatura del congelatore lampeggia e l'allarme suona.

- Questo allarme suona nei seguenti casi:
 - Quando l'elettrodomestico viene acceso per la prima volta (quindi la temperatura del congelatore è alta).
 - Quando lo sportello del congelatore resta aperto per molto tempo o viene aperto molto spesso.
 - Quando c'è un'interruzione di corrente per un lungo periodo di tempo.
 - Quando grandi quantità di cibo caldo vengono posizionate nel congelatore.
- Disattivazione dell'allarme
 - Premere il pulsante **Freezer** fino a quando l'allarme non smette di suonare.

Rilevamento guasti

L'apparecchio è in grado di rilevare automaticamente eventuali problemi durante l'uso.

NOTA

- Se viene rilevato un problema, l'apparecchio non funziona e viene visualizzato un codice di errore anche se si preme un pulsante qualunque.
- Se sul display viene visualizzato un codice di errore, non spegnere l'alimentazione. Contattare immediatamente il Centro di assistenza clienti LG Electronics e segnalare il codice di errore. Se si interrompe l'alimentazione, il tecnico del nostro Centro di assistenza potrebbe avere difficoltà a trovare il problema.

Suggerimenti per il risparmio energetico

- Per un uso più efficiente dell'energia, conservare tutte le parti interne (ad es. cestelli delle porte, cassetti e ripiani) nella loro posizione originale. La modifica delle loro posizioni può comportare un consumo energetico o prestazioni meno efficienti.
- Accertarsi che vi sia sufficiente spazio tra gli alimenti conservati. Ciò consente una circolazione uniforme dell'aria fredda, riducendo i consumi energetici.
- Conservare gli alimenti caldi solo dopo che si sono raffreddati per evitare la formazione di condensa o brina.
- Se si conservano alimenti nel congelatore, impostare la temperatura del congelatore a una temperatura inferiore a quella indicata sull'alimento.
- Non impostare la temperatura dell'elettrodomestico a valori più bassi del necessario.
- Non collocare alimenti in prossimità del sensore di temperatura del frigorifero. Lasciare una distanza di almeno 3 cm dal sensore.

Conservazione efficace degli alimenti

- Gli alimenti possono congelarsi o deteriorarsi se conservati ad una temperatura errata. Impostare il frigorifero alla temperatura corretta per gli alimenti conservati.
- Conservare gli alimenti congelati o raffreddati in contenitori sigillati.
- Prima di introdurre alimenti nell'apparecchio, controllare la data di scadenza e l'etichetta riportante le istruzioni per la conservazione.
- Non conservare per lunghi periodi alimenti che si deteriorano facilmente a basse temperature.
- Non mettere gli alimenti non surgelati a diretto contatto con alimenti già surgelati. Potrebbe essere necessario ridurre la quantità da congelare se si prevede di congelare ogni giorno.

- Collocare gli alimenti congelati o refrigerati nel vano congelatore o nel vano frigorifero subito dopo l'acquisto.
- Conservare pesce e carne crudi in contenitori adatti nel frigorifero, così che non siano in contatto con altro cibo o non vi gocciolino sopra.
- È possibile conservare i cibi refrigerati e gli altri alimenti nella parte superiore del cassetto della verdura.
- Non ricongelare alimenti che sono già stati scongelati completamente. Il ricongelamento di alimenti che sono già stati scongelati completamente ne altera il gusto e le proprietà nutritive.
- Non riempire eccessivamente l'elettrodomestico. Se l'elettrodomestico è troppo pieno, l'aria fredda non circola adeguatamente.
- Raffreddare gli alimenti caldi prima di conservarli nell'elettrodomestico. Se si introducono alimenti troppo caldi, la temperatura interna dell'elettrodomestico può aumentare e avere effetti negativi su altri alimenti conservati all'interno.
- Se si imposta una temperatura troppo bassa, gli alimenti si congelano. Non impostare una temperatura inferiore a quella necessaria per la corretta conservazione degli alimenti.
- Se vi sono scompartimenti freschi nell'elettrodomestico, non conservare frutta e verdura ad alto contenuto di umidità in questi scompartimenti, in quanto potrebbero congelare a causa delle basse temperature.
- Qualora vi fosse un blackout, chiamare la compagnia elettrica e chiedere quanto durerà.
 - Quando l'alimentatore è spento, si dovrebbero evitare aperture degli sportelli.
 - Quando l'alimentazione elettrica tornerà disponibile, controllare le condizioni degli alimenti.

Massima capacità di congelamento

- Per la massima capacità di congelamento, impostare la temperatura del congelatore sulla temperatura più fredda.

- La funzione **Super Freeze** imposta il congelatore alla sua massima capacità di congelamento. Generalmente, ciò richiede 20 ore e si spegne automaticamente.
- La funzione **Super Freeze** deve essere accesa per 7 ore prima di inserire prodotti freschi nel vano congelatore.
- Per congelare rapidamente gli alimenti, riporli sul lato sinistro del ripiano superiore. Se hai bisogno di conservare più alimenti, riponilo sugli ripiani in ordine partendo dal ripiano più alto. Gli alimenti si congeleranno più rapidamente nella zona.
- Per ottimizzare la circolazione dell'aria, inserire tutti i componenti interni quali cestelli, cassette e ripiani.
- Gli scomparti con due stelle non sono adatti per congelare cibo fresco.

Congelare la massima quantità di cibo

Se dovesse essere necessario conservare grandi quantità di alimenti, tutti i cassette del congelatore potranno essere estratti. Gli alimenti potranno quindi essere impilati direttamente sul comparto del congelatore.

ATTENZIONE

- Per rimuovere i cassette, rimuovere prima il cibo e poi tirare i cassette con cautela. Fare altrimenti può causare lesioni o danni ai cassette.

NOTA

- I cassette possono essere di forma differente, per cui occorre particolare attenzione per inserirli nella posizione corretta.

Scomparto a due stelle

- Il cestino o il cassetto a due stelle (***) può essere utilizzato per conservare ghiaccio e alimenti da -12°C a -18°C per brevi periodi.
- Gli scomparti con due stelle per cibo congelato sono adatti per conservare cibi pre-congelati, conservare o fare gelati e formare cubetti di ghiaccio.

Caratteristiche del prodotto

L'aspetto o i componenti dell'apparecchio possono differire a seconda del modello.

Esterno

*1 Questa funzione è disponibile solo su alcuni modelli.

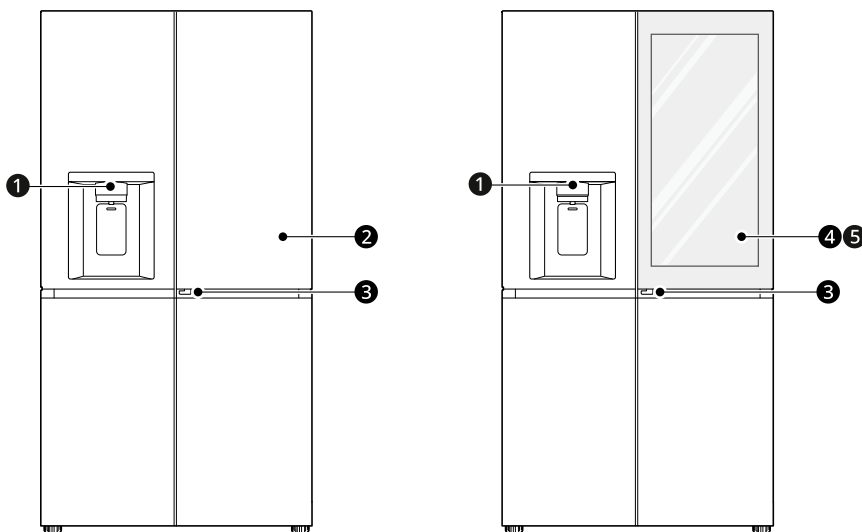

❶ Pannello di controllo dell'erogatore*1

Imposta la modalità dell'erogatore.

❷ Door in Door*1

Si tratta di un'area di deposito utile per gli alimenti utilizzati di frequente che necessitano di un facile accesso.

❸ Leva del comparto Door in Door*1

Apri il Door-in-Door.

❹ InstaView Door in Door*1

Il compartimento InstaView Door-in-Door consente un facile accesso ai prodotti alimentari usati più di frequente.

❺ InstaView*1

Battere due volte sul vetro per attivare o disattivare la luce al LED all'interno del **InstaView**.

Interni (due stelle ******)

*1 Questa funzione è disponibile solo su alcuni modelli.

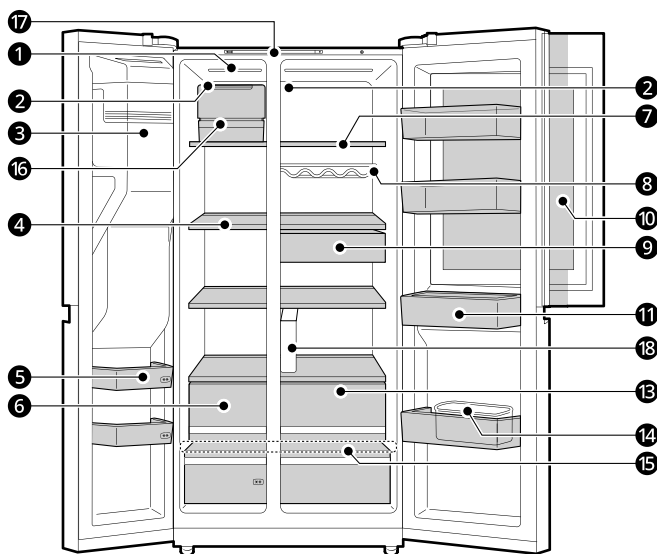
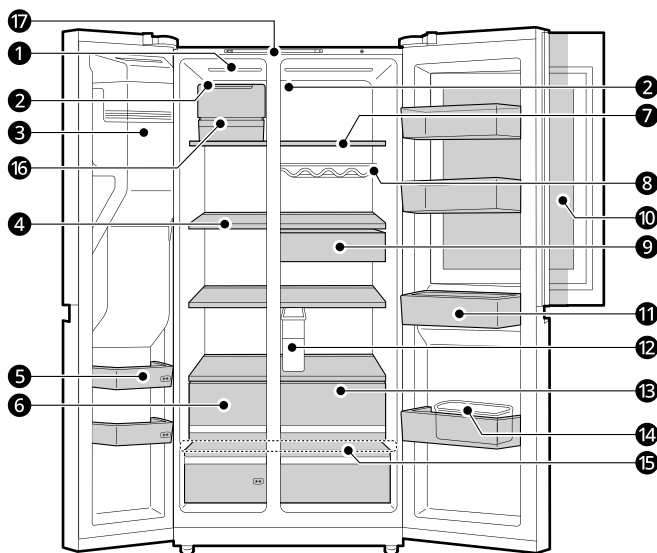

1 Lampada a LED

Le lampade a LED all'interno dell'apparecchio si accendono quando si apre lo sportello.

② Sensore della temperatura*¹

Rileva la temperatura interna del frigorifero.

- Per una rilevazione precisa della temperatura, tenere gli alimenti a una certa distanza dal sensore.

③ Macchina automatica del ghiaccio*¹

Serve alla produzione automatica e alla conservazione del ghiaccio.

④ Ripiano del congelatore

Conserva gli alimenti da congelare, ad esempio carne, pesce e gelati.

⑤ Cestello dello sportello del congelatore

Conserva piccole confezioni di alimenti surgelati. Non conservare gelati o alimenti che saranno conservati per un lungo periodo di tempo.

NOTA

- Il numero di cestelli dello sportello del congelatore con la sezione a due stelle varia a seconda del modello acquistato.

⑥ Cassetto del congelatore

Conserva gli alimenti surgelati per una conservazione più lunga.

NOTA

- Il numero di cassette del congelatore con la sezione a due stelle varia a seconda del modello acquistato.

⑦ Ripiano del frigorifero

Conserva alimenti refrigerati e alimenti freschi.

- Conserva gli alimenti con elevato contenuto di umidità nella parte anteriore del ripiano.
- Il numero effettivo di ripiani varia a seconda del modello.

⑧ Portabottiglie*¹

Conserva i contenitori e le bottiglie alte utilizzando il portabottiglie.

⚠ ATTENZIONE

- Non riporre bottiglie o contenitori bassi. Gli oggetti potrebbero cadere e provocare lesioni o danni all'elettrodomestico.

⑨ Cassetto porta-snack*¹

Negozi di prodotti alimentari di uso comune come bevande e snack.

⑩ Comparto Door in Door*¹

Un'area di deposito utile per gli alimenti utilizzati di frequente che necessitano di un facile accesso.

⑪ Cestello nella porta del frigorifero

Conserva confezioni di piccole dimensioni di cibi refrigerati, bevande e contenitori per salse.

⑫ Serbatoio d'acqua*¹

Immagazzina l'acqua per alimentare l'erogatore. Richiede il riempimento manuale.

13 Cassetto frigo

Mantiene frutta e verdura fresche.

14 Contenitore delle uova^{*1}

Conserva le uova.

- Non utilizzarlo come vassoio per il ghiaccio e non collocarlo sul ripiano superiore del frigorifero o nel cassetto delle verdure.

15 Coperchio cassetto inferiore

Questo è il coperchio del cassetto inferiore.

⚠ ATTENZIONE

- Non conservare articoli nella parte anteriore del ripiano inferiore. Gli articoli potrebbero cadere e causare lesioni o danni all'elettrodomestico.

16 Macchina del ghiaccio artigianale^{*1}

Serve alla produzione automatica e alla conservazione del ghiaccio artigianale.

17 Pannello di controllo^{*1}

Imposta la temperatura del frigo o la temperatura del congelatore.

18 Filtro dell'acqua^{*1}

Questo filtro purifica l'acqua.

NOTA

- Questo filtro deve essere sostituito ogni 6 mesi.

Pannello di controllo

Il pannello di controllo può essere diverso da un modello all'altro.

Pannello di controllo e funzioni

*1 Questa funzione è disponibile solo su alcuni modelli.

Pannello di controllo

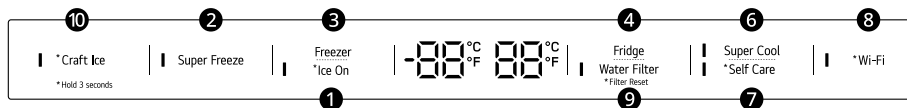
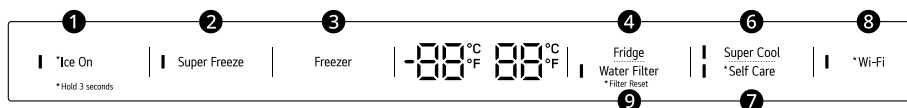
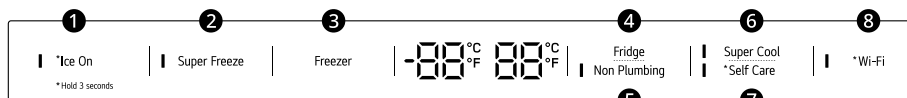

Pannello di controllo dell'erogatore

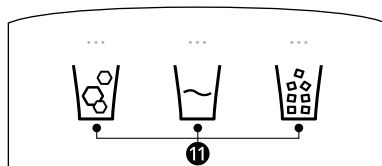

1 Ice On

Premere e tenere premuto per tre secondi il pulsante **Ice On** per spegnere e accendere la macchina del ghiaccio automatica.

2 Super Freeze

Questa funzione consente di congelare rapidamente grossi quantitativi di ghiaccio o alimenti.

- Premere il pulsante **Super Freeze** per attivare la funzione per 20 ore. La funzione si spegne automaticamente dopo 20 ore.
- La funzione si attiva e si disattiva ogni volta che si preme il pulsante.
- Questa funzione si arresta automaticamente dopo un determinato periodo di tempo.

3 Freezer

Premere ripetutamente questo pulsante per selezionare una temperatura desiderata tra -23 °C e -15 °C.

- La temperatura predefinita del congelatore è di -18°C.

4 Fridge

Premere ripetutamente questo pulsante per selezionare una temperatura desiderata tra 1 °C e 7 °C.

- La temperatura predefinita del frigorifero è di 3°C.

NOTA

- La temperatura interna effettiva varia a seconda dello stato degli alimenti, per cui l'impostazione della temperatura indicata corrisponde a quella desiderata e non a quella effettiva nell'elettrodomestico.

5 Non Plumbing*1

L'icona **Non Plumbing** viene visualizzata quando il serbatoio dell'erogatore dell'acqua è installato correttamente.

6 Super Cool

Questa funzione raffredda velocemente una grande quantità di cibo quali verdure, frutta, ecc.

- La funzione si attiva e si disattiva ogni volta che si preme il pulsante.
- Questa funzione si arresta automaticamente dopo un determinato periodo di tempo.

7 Self Care*1

La luce UV è utilizzata per mantenere pulita l'uscita per l'acqua. La funzione di pulizia UV viene eseguita in automatico per 10 minuti ogni ora o può essere attivata manualmente in qualsiasi momento.

Premere e tenere premuto il tasto per tre secondi per attivarla manualmente.

NOTA

- Questa funzione si arresterà temporaneamente ogni volta che si preme la paletta dell'erogatore se è in funzione e riprende la funzione dopo 1 ora.
- Questa funzione viene eseguita in automatico per 10 minuti all'ora senza premere il pulsante **Self Care**.
- Quando la funzione UV clean è attivata, il LED sul pannello di controllo dell'erogatore si accende.
 - Questa funzione è disponibile solo su alcuni modelli.
- **UVnano** è una parola composta ed è formata dall'acronimo UV e dalla sua unità, ossia, il nanometro.

8 Wi-Fi

Questo pulsante consente al dispositivo di connettersi a una rete Wi-Fi domestica. Fare riferimento a Funzioni intelligenti per informazioni sulla configurazione iniziale dell'applicazione **LG ThinQ**.

9 Water Filter*1

Sostituire il filtro dell'acqua quando l'indicatore si accende.

10 Craft Ice*1

Premere il pulsante **Craft Ice** per impostare su **6 ICE**, **3 ICE** o **OFF**.

NOTA

- Per una maggiore quantità di ghiaccio, selezionare la modalità **6 ICE**. Per un ghiaccio più limpido, selezionare la modalità **3 ICE**.
- Per cambiare la modalità **Craft Ice**:
 - 1) Premere il pulsante **Craft Ice** e viene visualizzata la modalità corrente.
 - 2) Premere ripetutamente il pulsante **Craft Ice** per selezionare una modalità desiderata **Craft Ice**.

NOTA

- 3) Dopo 5 secondi di inattività, l'ultima modalità impostata verrà salvata e il display tornerà alla normalità.

⑩ Tipo di acqua e ghiaccio *1

Selezionare la modalità di erogazione desiderata dai tasti del pannello di controllo dell'erogatore. Premere l'interruttore dell'erogatore con un bicchiere o un altro contenitore per erogare ghiaccio a cubetti, acqua o ghiaccio tritato.

NOTA

- Per una conservazione ottimale degli alimenti, si consiglia di aumentare o diminuire di 1 °C rispetto alla temperatura predefinita per ogni scomparto.
- La temperatura visualizzata è quella target e non la temperatura effettiva all'interno dell'apparecchio.
- La temperatura effettiva all'interno dell'apparecchio dipende dai seguenti fattori: temperatura ambiente, quantità di cibo e frequenza di apertura degli sportelli, ubicazione dell'apparecchio. Impostare le temperature considerando questi fattori.
- Quando si tocca il pannello di controllo per pulirlo, un qualunque contatto con dita o pelle potrebbe attivare un pulsante e la relativa funzione.
- Questo elettrodomestico comprende un collegamento a terra solo per scopi funzionali.

Erogatore di ghiaccio e acqua

Prima di utilizzare l'erogatore di ghiaccio e acqua

⚠ ATTENZIONE

- Tenere lontani i bambini dall'erogatore per evitare che ci giochino o che danneggino i comandi.
- Gettare via il primo ghiaccio erogato (circa 20 cubetti e 7 tazze d'acqua). Questa operazione è necessaria anche se l'elettrodomestico rimane inutilizzato per lungo tempo.
- Pulire il sistema di erogazione dell'acqua se non è stato usato per 48 ore. Svuotare il sistema dell'acqua connesso alla rete idrica se l'acqua non è stata prelevata per 5 giorni.
- Per pulire il sistema di erogazione dell'acqua, svuotare l'acqua tramite l'erogatore per circa 5 minuti e gettare via i primi cubetti di ghiaccio.

- Non erogare ghiaccio o acqua in tazze di cristallo sottile o stoviglie di porcellana.

NOTA

- Se si apre uno degli sportelli del congelatore mentre viene erogata acqua o ghiaccio in cubetti o tritato, l'erogazione viene sospesa. Quando si chiude lo sportello, l'elemento selezionato continua ad essere erogato.
- Se la tazza è troppo piccola, l'acqua potrebbe fuoriuscire o potrebbe essere erogata fuori dalla tazza.
- Per l'erogazione di acqua, ghiaccio in cubetti e ghiaccio tritato, utilizzare una tazza di almeno 68 mm di diametro.
- Se la macchina del ghiaccio produce cubetti di ghiaccio più piccoli o cubetti raggruppati, è possibile che l'acqua nel serbatoio sia troppo poca. L'erogazione di cubetti raggruppati potrebbe verificarsi anche se il ghiaccio non viene utilizzato frequentemente o la temperatura impostata del congelatore è troppo calda.

- È normale che l'acqua lattiginosa / torbida venga erogata dopo sostituire il filtro dell'acqua. Questa aria nell'acqua alla fine si schiarirà ed è sicura da bere durante questa transizione.

Utilizzo dell'erogatore di ghiaccio e acqua

- 1 Premere il pulsante di selezione del distributore ❶, poi il LED sopra l'icona che si vuole far illuminare.

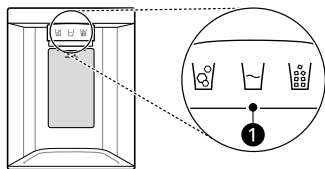

- 2 Premere il meccanismo dell'erogatore ❷ con un bicchiere o un altro contenitore per erogare ghiaccio in cubetti, acqua o ghiaccio tritato.

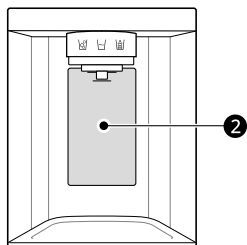

Pulizia dell'erogatore

Pulizia dell'uscita del ghiaccio e dell'acqua

Pulire l'uscita dell'acqua ❶ o l'uscita del ghiaccio ❷ frequentemente con un panno pulito poiché potrebbe sporcarsi facilmente.

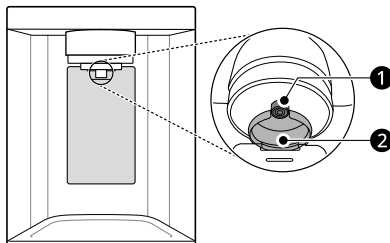

NOTA

- La lanugine di un panno può aderire alle uscite.

Pulizia del vassoio dell'erogatore

Pulire l'intera area con un panno umido. Il vassoio del distributore può bagnarsi facilmente a causa del ghiaccio o dell'acqua versata.

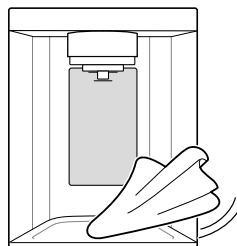

Riempire il serbatoio dell'acqua con acqua

Questa funzione è disponibile solo su alcuni modelli.

Il serbatoio dell'acqua contiene l'acqua che deve essere erogata o utilizzata della macchina automatica del ghiaccio per fare il ghiaccio.

- 1** Rimuovere il serbatoio dell'erogatore dell'acqua tirandolo fuori mentre si tiene la maniglia.

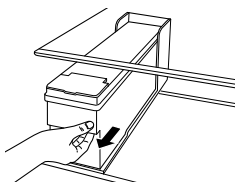

- 2** Aprire il coperchio o il tappo del serbatoio dell'erogatore dell'acqua.

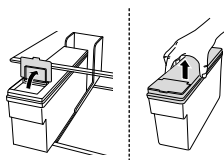

- 3** Riempire con acqua filtrata in bottiglia o acqua filtrata pulita fino alla linea di riferimento indicata all'interno del serbatoio dell'erogatore dell'acqua. (Capacità totale: 4,3 l)

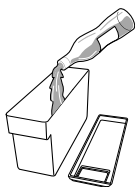

- 4** Dopo il riempimento con acqua, chiudere il coperchio o il tappo del serbatoio dell'erogatore dell'acqua.

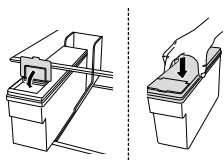

- 5** Rimontare il serbatoio dell'erogatore dell'acqua sul ripiano del frigorifero.

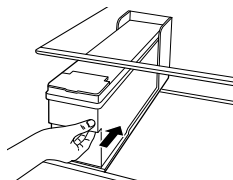

⚠ AVVERTENZA

- Riempire la macchina del ghiaccio o l'erogatore solo con acqua potabile.
- Non riempire il serbatoio dell'acqua con bevande diverse dall'acqua o riempirlo con acqua calda.

⚠ ATTENZIONE

- Non esercitare forza o impatto quando si rimuove o si monta il serbatoio dell'erogatore d'acqua. Farlo potrebbe provocare danni all'elettrodomestico o lesioni.
- Ai bambini non dovrebbe essere consentito di avvicinarsi al serbatoio dell'erogatore.

NOTA

- Dopo aver installato l'elettrodomestico, si consiglia di risciacquare il serbatoio dell'erogatore d'acqua prima di riempirlo.
- Verificare se il serbatoio dell'erogatore d'acqua è stato posizionato correttamente nell'elettrodomestico. In caso contrario, il serbatoio potrebbe perdere acqua nell'elettrodomestico.
- Se la quantità d'acqua nel serbatoio dell'erogatore dell'acqua è insufficiente, le dimensioni e la quantità dei cubetti di ghiaccio possono essere influenzate e non è possibile produrre ghiaccio.
- Se non c'è acqua nel serbatoio, non è possibile utilizzare la funzione acqua fredda e ghiaccio dell'erogatore. Verificare se c'è acqua nel serbatoio dell'erogatore d'acqua e riempirlo se è vuoto.

- Attendere almeno 15 secondi prima di rimuovere il serbatoio di erogazione dell'acqua o del ghiaccio dall'erogatore.
- È normale sentire suoni dal serbatoio d'acqua quando rifornisce l'erogatore e la macchina automatica del ghiaccio. Non è un segno di malfunzionamento.

Macchina automatica del ghiaccio

Questa funzione è disponibile solo su alcuni modelli.

Questa funzione varia a seconda del modello acquistato.

Prima di utilizzare la macchina automatica del ghiaccio dello sportello

- Normalmente, la macchina del ghiaccio produce ghiaccio dopo circa 48 ore dall'installazione iniziale dell'elettrodomestico.
- Se la vaschetta del ghiaccio si riempie completamente, la produzione di ghiaccio si interrompe.
- Il rumore della caduta del ghiaccio nella vaschetta del ghiaccio è normale.
- Se i cubetti del ghiaccio vengono conservati nella vaschetta del ghiaccio per lunghi periodi di tempo, potrebbero attaccarsi tra loro e potrebbe essere difficile separarli. In tal caso, svuotare la vaschetta del ghiaccio e consentire la produzione di ghiaccio fresco.

⚠ ATTENZIONE

- È normale che l'acqua lattiginosa o torbida venga erogata dopo sostituire il filtro dell'acqua. Quest'aria nell'acqua alla fine si schiarirà ed è sicura da bere.
- Alla prima erogazione, l'acqua o il ghiaccio potrebbe contenere particelle o emettere un odore causato dal circuito di alimentazione dell'acqua o dal serbatoio dell'acqua.
- Se il ghiaccio erogato è sbiadito, controllare il serbatoio dell'acqua e la fonte di alimentazione.

Se il problema non si risolve, rivolgersi al Centro informazioni per i clienti LG Electronics. Utilizzare il ghiaccio o l'acqua solo dopo aver risolto il problema.

- Non toccare l'uscita del ghiaccio o la macchina automatica del ghiaccio con le mani o con utensili, altrimenti potrebbe provocare lesioni fisiche o danneggiarsi.
- Erogare il ghiaccio in un bicchiere prima di riempirlo d'acqua o altre bevande. Se il ghiaccio viene erogato in un bicchiere che già contiene liquidi, causerà schizzi.
- Non utilizzare mai un bicchiere troppo stretto o profondo. Il ghiaccio potrebbe bloccarsi nel passaggio, alterando le funzionalità dell'elettrodomestico.
- Mantenere il bicchiere a una distanza adeguata dall'apertura di uscita del ghiaccio. Se si tiene il bicchiere troppo vicino all'apertura di uscita, l'erogazione del ghiaccio potrebbe non avvenire.
- Eliminare il ghiaccio nella vaschetta del ghiaccio in caso di assenza per vacanze o di lunghi blackout. Potrebbe infatti gocciolare acqua dall'erogatore sul pavimento a causa dello scioglimento del ghiaccio.
- Un contenitore con un'apertura molto piccola deve essere tenuto il più vicino possibile all'erogatore per evitare fuoriuscite.

Macchina del ghiaccio in-door

La macchina automatica del ghiaccio può produrre automaticamente 70 - 182 cubetti di ghiaccio ogni 24 ore, in condizioni ideali. La quantità varia in base all'ambiente (temperatura ambientale intorno all'elettrodomestico, frequenza di apertura dello sportello, quantità di alimenti conservati nell'elettrodomestico, ecc.).

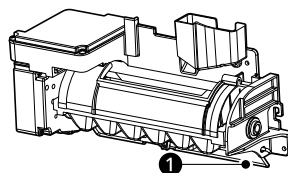

- ① Spagnimento automatico (braccio di spessore)

Prima di utilizzare la macchina del ghiaccio del congelatore

NOTA

- La macchina del ghiaccio inizia a produrre ghiaccio dopo circa 48 ore dall'installazione iniziale dell'elettrodomestico.
- Dopo l'installazione, buttare via i primi lotti di ghiaccio.
- Il rumore della caduta del ghiaccio nella vaschetta del ghiaccio è normale.
- Se la vaschetta del ghiaccio si riempie completamente, la produzione di ghiaccio si interrompe.
- La quantità e la forma del ghiaccio possono variare a seconda dell'ambiente (temperatura ambiente intorno all'elettrodomestico, frequenza di apertura dello sportello, quantità degli alimenti immagazzinato nell'elettrodomestico, pressione dell'acqua, ecc.).
- In caso di interruzione di corrente, gettare via il ghiaccio conservato nella vaschetta del ghiaccio.

La macchina del ghiaccio del congelatore (Ghiaccio artigianale)

Questa funzione è disponibile solo su alcuni modelli.

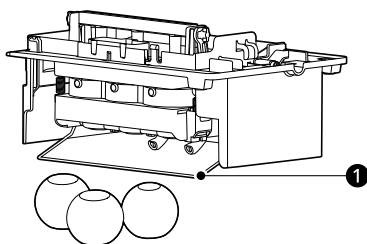

1 Braccio del tastatore

⚠ ATTENZIONE

- Non inserire ghiaccio rotondo nel contenitore interno della vaschetta del ghiaccio, poiché potrebbe danneggiare l'erogatore di ghiaccio e acqua.

NOTA

- La macchina del ghiaccio inizia a produrre ghiaccio circa 48 ore dopo la prima installazione dell'apparecchio. I primi lotti di ghiaccio potrebbero non essere rotondi e limpidi.
- Dopo l'installazione o la sostituzione del filtro dell'acqua, i primi lotti di ghiaccio possono essere semicircolari o contenere bolle d'aria.
- Se la pressione dell'acqua è inferiore a 20 psi (138 kPa) o viene utilizzato un sistema a osmosi inversa, la forma del ghiaccio può variare.
- Il ghiaccio può apparire torbido a seconda della qualità dell'acqua nel luogo di installazione e delle condizioni operative.
- Gettare via i frammenti di ghiaccio che si potrebbero trovare nella vaschetta del ghiaccio, poiché potrebbero attaccarsi al ghiaccio conservato nella vaschetta del ghiaccio.
- Dopo un'interruzione di corrente di breve durata, sarà necessario più tempo per produrre il primo lotto di ghiaccio e il ghiaccio potrebbe non essere rotondo. Se si interrompe l'alimentazione per un periodo più lungo, gettare via il ghiaccio conservato nella vaschetta del ghiaccio.
- La macchina del ghiaccio **Craft Ice** produce 1 lotto di ghiaccio rotondo (3 pezzi) alla volta.
- Nella modalità **3 ICE** la macchina del ghiaccio **Craft Ice** produce 1 lotto di ghiaccio rotondo (3 pezzi) circa ogni 26 ore. Nella modalità **6 ICE** la macchina del ghiaccio **Craft Ice** produce 2 lotti di ghiaccio tondo (6 pezzi in totale) nello stesso periodo.
- Per una maggiore quantità di ghiaccio, selezionare la modalità **6 ICE**. Per un ghiaccio più limpido, selezionare la modalità **3 ICE**.
- Il tempo necessario per produrre il ghiaccio può variare a seconda delle condizioni operative.

- La vaschetta del ghiaccio contiene 20-30 pezzi di ghiaccio rotondo.

Rimozione/Rimontaggio della vaschetta del ghiaccio

Se si utilizza solo ghiaccio tritato, lo scivolo di erogazione del ghiaccio potrebbe essere ostruito dalla brina. Rimuovere la brina accumulata togliendo la vaschetta del ghiaccio e pulendo il passaggio con una spatolina di gomma. Per evitare l'accumulo di brina basta erogare periodicamente ghiaccio in cubetti.

- 1 Spegnerne la macchina automatica del ghiaccio. Premere e tenere premuto il pulsante **Ice On** sul pannello di controllo per 3 secondi.
- 2 Tenere e rimuovere il coperchio della macchina automatica di ghiaccio sollevandolo verso l'alto.

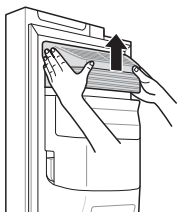

- 3 Tenere la vaschetta del ghiaccio con entrambe le mani ed estrarlo sollevandolo verso l'alto. La vaschetta del ghiaccio aggiuntivo potrebbe non essere in dotazione a seconda del modello acquistato.

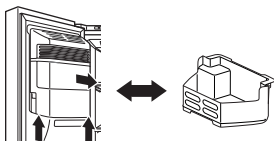

- 4 Rimontare la vaschetta del ghiaccio in-door nell'ordine inverso rispetto alla sua rimozione.

⚠ ATTENZIONE

- Non toccare le parti meccaniche del dispositivo con le mani o uno strumento. Ciò potrebbe causare ferite o danni all'elettrodomestico.
- Non smontare, riparare o alterare il dispositivo automatico per il ghiaccio. Queste operazioni andrebbero eseguite da un tecnico specializzato.
- L'uso della macchina automatica del ghiaccio richiede particolare attenzione, poiché quando l'interruttore della macchina automatica del ghiaccio è in posizione di accensione, la macchina continua a funzionare anche dopo l'apertura dello sportello del congelatore.
- Tenere i bambini lontano dell'erogatore.
- Nel reinserire la vaschetta del ghiaccio, assicurarsi che sia posizionato in modo corretto. Se fosse inclinato o non a livello, potrebbe non produrre ghiaccio a causa di malfunzionamenti al sensore.

Attivazione/disattivazione della macchina del ghiaccio

Per attivare o disattivare la funzione automatica di produzione del ghiaccio, premere e tenere premuto il pulsante **Ice On** sul pannello di controllo per tre secondi.

⚠ ATTENZIONE

- Non lasciare accesa l'alimentazione della macchina del ghiaccio se la linea di galleggiamento non è collegata. In questo modo la macchina del ghiaccio potrebbe danneggiarsi.

Suoni normali percepibili

- La valvola dell'acqua della macchina del ghiaccio emette un ronzio mentre si riempie d'acqua. Se il pulsante **Ice On** è impostato su **On**, emetterà un ronzio anche se non è stato ancora collegato all'acqua. Per interrompere il ronzio, premere il pulsante **Ice On** in posizione **Off**.

- Durante il riempimento della macchina del ghiaccio, si sentirà il suono del ghiaccio che cade nel bidone e dell'acqua che scorre nei tubi.

Preparazione per vacanze

Per spegnere la macchina per il ghiaccio, tenere premuto il pulsante **Ice On** per tre secondi e impostare il pulsante **Ice On** su Off. Inoltre, chiudere l'alimentazione dell'acqua all'apparecchio.

NOTA

- La vaschetta del ghiaccio deve essere svuotato ogni volta che il pulsante **Ice On** viene spento.

Se la temperatura ambiente scende al di sotto del livello di congelamento, chiedere ad un tecnico qualificato di svuotare il sistema di alimentazione dell'acqua per evitare gravi danni alle cose a causa di allagamenti causati dalla rottura delle linee di galleggiamento o dei collegamenti dell'acqua.

InstaView

Questa funzione è disponibile solo su alcuni modelli.

Uso di InstaView

La funzione **InstaView** consente di controllare se gli alimenti usati più di frequente come bibite e snack stanno terminando, senza dover aprire lo sportello del frigorifero.

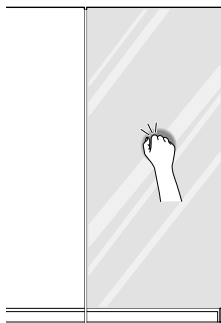

- 1 Battere due volte sul vetro per attivare o disattivare la luce al LED all'interno del **InstaView**.

- 2 La luce al LED si spegne automaticamente dopo 10 secondi.

NOTA

- La funzione **InstaView** è disabilitata per 2 secondi dopo aver chiuso lo sportello destro o sinistro del congelatore.
- Battere vicino al centro dello schermo. Battere ai bordi dello schermo potrebbe non attivare la funzione **InstaView**.
- Battere impiegando abbastanza forza da poter udire il suono dell'impatto.
- La funzione **InstaView** potrebbe attivarsi in caso dovessero esserci rumori forti nei pressi del frigorifero.
- Pulire la vetrata con un panno asciutto. Per rimuovere macchie ostinate, inumidire leggermente un panno pulito con acqua tiepida o un detergente per vetri. Non spruzzare il detergente per vetri direttamente sulla vetrata.

Door in Door

Questa funzione è disponibile solo su alcuni modelli.

Utilizzo del Door in Door

Tirare verso l'alto la leva nella parte bassa dello sportello, fino a quando lo sportello non si aprirà. Il comparto Door in Door è molto spazioso ed è dotato di scomparti che consentono di accedere

facilmente ad alimenti e bevande dal consumo più frequente.

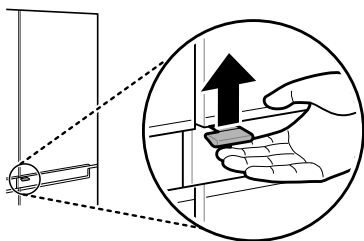

⚠ ATTENZIONE

- Non aprire lo sportello dell'elettrodomestico con lo sportello Door in Door aperto. Lo sportello door in door infatti potrebbe restare impigliato nell'angolo dell'elettrodomestico e danneggiarsi.

Cassetto

⚠ ATTENZIONE

- Svotate sempre i cassetti prima di rimuoverli e usate entrambe le mani per rimuoverli e rimontarli.
- Assicuratevi che gli sportelli del frigorifero siano completamente aperte prima di rimuovere e rimontare i cassetti.

Utilizzare il convertitore fresco

Questa funzione è disponibile solo su alcuni modelli.

La temperatura nel **Fresh Converter** può essere controllata facendo scorrere a destra o a sinistra la leva ① posizionata di fronte allo scomparto.

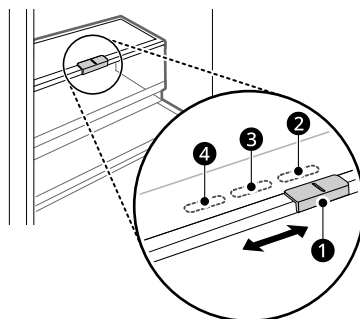

- ② Per conservare carne
- ③ per conservare pesce.
- ④ per conservare verdura. (Consigliato)

NOTA

- Non conservare frutta e verdura con la modalità **Fish** o **Meat** poiché potrebbe congelare per via della bassa temperatura.

Rimozione/Rimontaggio i cassetti

- 1 Rimuovere il contenuto dal cassetto. Mantenere la maniglia del cassetto delle verdure ed estrarla delicatamente.
- 2 Sollevare e smontare il cassetto delle verdure estraendolo.

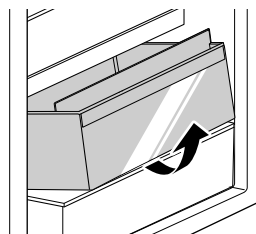

- 3** Installare nuovamente il cassetto attenendosi all'ordine inverso delle istruzioni della procedura di rimozione.

Ripiano

⚠ ATTENZIONE

- I ripiani di vetro sono pesanti. Prestare particolare attenzione in fase di rimozione.
- Non pulire i ripiani di vetro con acqua calda quando sono freddi. Potrebbero spaccarsi se esposti a repentini cambi di temperatura o a forti impatti.

Rimozione/Rimontaggio del ripiano

- 1** Inclinare la parte anteriore del ripiano verso l'alto e quindi sollevare il ripiano.
- 2** Tirare fuori lo scaffale.

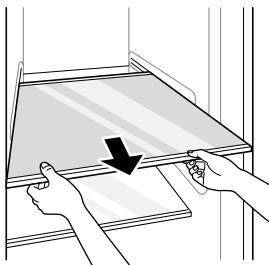

- 3** Montare gli scaffali attenendosi all'ordine inverso delle istruzioni della procedura di rimozione.

⚠ ATTENZIONE

- Assicurarsi che i ripiani siano a livello da una parte all'altra. Il mancato adempimento potrebbe causare la caduta del ripiano o il versamento dei cibi conservati.

Cestello della porta

Rimozione/Rimontaggio del cestello della porta

- 1** Tenere entrambi i bordi del cestello e rimuoverli sollevandoli.

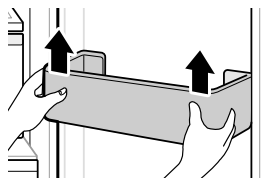

- 2** Reinstallare i cestelli dello sportello attenendosi all'ordine inverso delle istruzioni della procedura di rimozione.

FUNZIONI SMART

Applicazione LG ThinQ

Questa caratteristica è disponibile solo sui modelli con Wi-Fi.

L'applicazione **LG ThinQ** permette di comunicare con l'elettrodomestico tramite uno smartphone.

Caratteristiche dell'applicazione LG ThinQ

È possibile comunicare con l'elettrodomestico da uno smartphone usando le comode funzioni smart.

Smart Diagnosis

- Se si riscontra un problema durante l'uso dell'elettrodomestico, questa funzione smart diagnosis aiuterà a diagnosticare il problema.

Impostazioni

- Consente di impostare varie opzioni sull'elettrodomestico e nell'applicazione.

NOTA

- Se si modifica il router wireless, il provider di servizi Internet o la password, eliminare il dispositivo registrato dall'applicazione **LG ThinQ** ed eseguire di nuovo la registrazione.
- L'applicazione è soggetta a modifiche senza preavviso, a scopo di miglioramento del prodotto.
- Le caratteristiche possono variare in base al modello.

Installazione dell'applicazione LG ThinQ e collegamento di un elettrodomestico LG

Modelli con codice QR

Scannerizzare il codice QR fissato al prodotto utilizzando la fotocamera o un'applicazione di lettura di codici QR dal proprio smartphone.

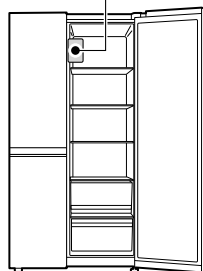

Modelli senza codice QR

- 1 Cercare ed installare l'applicazione **LG ThinQ** da Google Play Store o dall'Apple App Store su uno smartphone.
- 2 Avviare l'applicazione **LG ThinQ** e accedere con il proprio account esistente o crea un account LG per accedere.
- 3 Tocca il pulsante Aggiungi (+) sull'applicazione **LG ThinQ** per connettere il tuo elettrodomestico LG. Segui le istruzioni nell'applicazione per completare il processo.

NOTA

- Per verificare il collegamento Wi-Fi, controllare che l'indicatore Wi-Fi sul pannello di controllo sia illuminato.
- Il dispositivo supporta soltanto reti Wi-Fi a 2,4 GHz. Per controllare la frequenza della propria rete, è necessario contattare il provider di servizi internet o fare riferimento al proprio manuale per il router wireless.
- **LG ThinQ** non è responsabile di eventuali problemi relativi alla connessione di rete né di guasti, malfunzionamenti o errori causati dalla connessione di rete.
- L'ambiente wireless circostante potrebbe causare rallentamenti nel servizio di rete wireless.
- Se la distanza tra l'elettrodomestico e il router wireless fosse eccessiva, la potenza del segnale si indebolirebbe. Potrebbe volerci quindi molto tempo per la connessione o l'installazione potrebbe non andare a buon fine.
- In caso di problemi di connessione dell'elettrodomestico alla rete Wi-Fi, è possibile che l'elettrodomestico sia troppo distante dal router. Acquistare un ripetitore Wi-Fi (range extender) per aumentare l'intensità del segnale Wi-Fi.
- La connessione di rete potrebbe non funzionare correttamente a seconda del fornitore del servizio Internet.
- La connessione Wi-Fi potrebbe non avvenire o potrebbe interrompersi a causa dell'ambiente della rete domestica.
- L'elettrodomestico non può essere connesso a causa di problemi con la trasmissione del segnale wireless. Disconnettere l'elettrodomestico e aspettare per circa un minuto prima di provare nuovamente.
- Se il firewall sul router wireless è attivo, disattivarlo o aggiungere una eccezione.
- Il nome della rete wireless (SSID) dovrebbe essere una combinazione di lettere inglesi e numeri. (Non utilizzare caratteri speciali)
- L'interfaccia utente smartphone (IU) può variare a seconda del sistema operativo mobile (OS) e del produttore.

- Se il protocollo di sicurezza del router è impostato su **WEP**, potrebbe non essere possibile impostare la rete. Cambiare il protocollo di sicurezza (**WPA2** è quello consigliato) e collegare nuovamente il prodotto.
- Per disattivare la funzione Wi-Fi, premere e tenere premuto il pulsante **Wi-Fi** per 3 secondi. L'indicatore Wi-Fi si spegnerà.
- Per riconnettere l'elettrodomestico o aggiungere un altro utente, premere e tenere premuto il pulsante **Wi-Fi** per 3 secondi, per spegnerlo temporaneamente. Avviare l'applicazione **LG ThinQ** e seguire le istruzioni all'interno dell'applicazione per collegare l'elettrodomestico.

Informazioni avviso software Open Source

Per ottenere il codice sorgente sotto GPL, LGPL, MPL e altre licenze open source che prevedono l'obbligo di divulgare il codice sorgente, contenuto in questo prodotto, e per accedere a tutti i termini di licenza citati, alle note sul copyright e ad altri documenti pertinenti, visitare <https://opensource.lge.com>.

LG Electronics fornirà anche il codice open source su CD-ROM su richiesta tramite e-mail all'indirizzo opensource@lge.com addebitando il costo delle spese di distribuzione (ad esempio il costo di supporti, spedizione e gestione).

Questa offerta è valida per chiunque riceva queste informazioni per un periodo di tre anni dalla nostra ultima spedizione di questo prodotto.

Smart Diagnosis

Utilizzare questa caratteristica aiuterà a diagnosticare e risolvere problemi con l'elettrodomestico.

NOTA

- Per motivi non imputabili a negligenza da parte di LGE, il servizio potrebbe non funzionare per via di fattori esterni quali, ma non solo, Wi-Fi non disponibile, Wi-Fi non connessa, politica dell'app store locale o app non disponibile.

- La caratteristica potrebbe essere soggetta a cambiamenti senza preavviso e potrebbe avere una forma diversa in base alla posizione dell'utente.

Utilizzare LG ThinQ per diagnosticare problemi

Se si riscontra un problema con l'elettrodomestico dotato di Wi-Fi, è possibile trasmettere ad uno smartphone i dati per la risoluzione del problema utilizzando l'applicazione **LG ThinQ**.

- Avvia l'applicazione **LG ThinQ** e selezionare la caratteristica **Smart Diagnosis** nel menu. Seguire le istruzioni fornite nell'applicazione **LG ThinQ**.

Utilizzare Audible Diagnosis per diagnosticare problemi

Seguire le istruzioni di seguito per usare il metodo di diagnosi sonoro.

- Avvia l'applicazione **LG ThinQ** e selezionare la caratteristica **Smart Diagnosis** nel menu. Seguire le istruzioni per audible diagnosis fornite nell'applicazione **LG ThinQ**.

1 Aprire tutti gli sportelli del frigorifero.

2 Tenere il telefono sul foro dell'altoparlante in alto a destra.

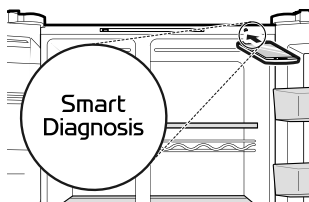

3 Tenere premuto il pulsante **Super Freeze** per 3 secondi o più a lungo mantenendo il telefono in prossimità dell'altoparlante fino al completamento del trasferimento dati.

4 Quando il trasferimento dei dati è stato completato, la diagnosi verrà visualizzata nell'applicazione.

NOTA

- Per ottenere i migliori risultati, non spostare il telefono mentre vengono trasmessi i segnali acustici.

MANUTENZIONE

Pulizia

Consigli per la pulizia generale

- L'esecuzione dello sbrinamento manuale, della manutenzione o della pulizia dell'apparecchio mentre il cibo è conservato nel congelatore può aumentare la temperatura degli alimenti e ridurre la durata di conservazione.
- Pulire regolarmente le superfici che possono venire a contatto con gli alimenti.
- Nel pulire l'interno o l'esterno del dispositivo, non utilizzare una spazzola dura, dentifricio o materiali infiammabili. Non utilizzare agenti pulenti che contengano sostanze infiammabili. Ciò potrebbe causare scolorimento o danni all'elettrodomestico.
 - Sostanze infiammabili: alcool (etanolo, metanolo, alcool propilico, alcool isobutilico, ecc.), diluente, candeggina, benzene, liquidi infiammabili, materiali abrasivi, ecc.
- Dopo la pulizia, accertarsi che il cavo di alimentazione non sia danneggiato.

Pulizia delle parti esterne

- Quando si puliscono le prese d'aria esterne dell'elettrodomestico mediante l'aspirazione, il cavo di alimentazione deve essere scollegato dalla presa per evitare qualsiasi scarica statica che può danneggiare l'elettronica o causare scosse elettriche. Si consiglia la pulizia regolare delle griglie di ventilazione posteriore e laterale per mantenere un funzionamento affidabile ed economico dell'unità.
- Tenere pulite le prese d'aria all'esterno dell'elettrodomestico. Prese d'aria ostruite possono causare incendi o danni all'elettrodomestico.
- Per l'esterno dell'elettrodomestico, utilizzare una spugna pulita o un panno morbido e un detergente delicato in acqua calda. Non usare detergenti abrasivi o aggressivi. Asciugare bene con un panno morbido. Non usare panni contaminati per pulire gli sportelli in acciaio inossidabile. Utilizzare sempre un panno

adatto e pulire nella stessa direzione delle fibre. Questo aiuta a ridurre macchie e ossidazione della superficie.

Pulizia delle parti interne

- Quando si rimuove un ripiano o un cassetto dall'interno dell'apparecchio, rimuovere tutti gli alimenti conservati dal ripiano o cassetto per evitare lesioni o danni all'apparecchio. In caso contrario, si potrebbe incorrere in lesioni a causa del peso degli alimenti conservati.
- Estrarre i ripiani e i cassette, pulirli con acqua e asciugarli sufficientemente prima di reinserirli.
- Strofinare regolarmente le guarnizioni dello sportello con un panno morbido inumidito.
- Pulire eventuali fuoriuscite o macchie nel cestello dello sportello poiché possono compromettere la capacità di conservazione del cestello o persino danneggiare il cestello stesso.
- Non lavare mai i ripiani o i contenitori in lavastoviglie, i componenti possono deformarsi a causa del calore.
- Il sistema di sbrinamento automatico dell'apparecchio assicura che il vano rimanga libero da accumuli di ghiaccio in condizioni operative normali. Gli utenti non devono sbrinarlo manualmente.

Pulizia della copertura del condensatore

Per pulire la copertura del condensatore e le griglie di ventilazione, utilizzare un aspirapolvere con una spazzola. Non rimuovere il pannello che copre l'area del condensatore.

Raccomandiamo vivamente che questa operazione venga eseguita ogni 12 mesi per mantenere l'efficienza operativa. In caso contrario, si potrebbe verificare una perdita di raffreddamento, un

maggiore consumo di energia e il surriscaldamento del compressore.

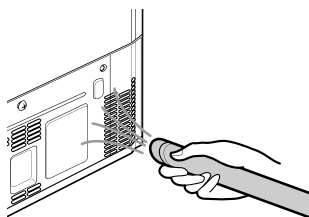

Filtro dell'aria

Riutilizzo del Filtro dell'aria

È possibile rimuovere gli odori assorbiti dal filtro dell'aria e riutilizzarlo.

- 1 Estrarre il cassetto nello scomparto inferiore.

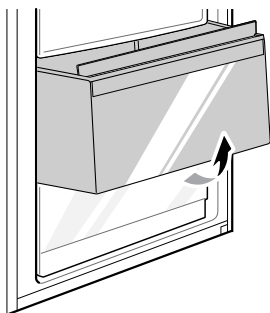

- 2 Premere il gancio all'interno dello scomparto superiore, quindi estrarre il filtro dell'aria.

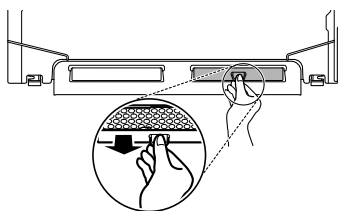

- 3 Asciugatelo con un asciugacapelli o esponendolo alla luce del sole. Il filtro è riutilizzabile.



- Per aumentare le prestazioni deodoranti, al filtro viene applicato un materiale naturale in legno di palma. Se i residui cadono, non vi danneggeranno e possono essere rimossi facilmente con un asciugamano o un panno.

Filtro dell'acqua

Questa funzione è disponibile solo su alcuni modelli.

Prima di sostituire il filtro dell'acqua

⚠ AVVERTENZA

- Non permettere ai bambini di avere accesso a piccole parti durante l'installazione di questo prodotto.
- Non utilizzare con acqua microbiologicamente non sicura o di qualità sconosciuta senza un'adeguata disinfezione prima o dopo il sistema. I sistemi certificati per la riduzione delle cisti possono essere utilizzati su acqua disinfettata che può contenere cisti filtrabili.

⚠ ATTENZIONE

- Non installare se la pressione dell'acqua supera 1 MPa. Se la pressione dell'acqua supera 1 MPa, è necessario installare una valvola limitatrice di pressione. Contattare un idraulico se non si sa come controllare la pressione dell'acqua.

⚠ ATTENZIONE

- Non installare dove possono verificarsi condizioni di colpo d'ariete. Se si verificano condizioni di colpo d'ariete, è necessario installare un limitatore di colpi d'ariete. Contattare un idraulico se non si è sicuri di come controllare questa condizione.
- Non installare sulle linee di alimentazione dell'acqua calda. La temperatura massima dell'acqua di esercizio di questo sistema di filtraggio è di 37,8 °C.
- Proteggere il filtro dal congelamento. Scaricare il filtro quando la temperatura scende sotto i 4,4 °C.
- La cartuccia filtro monouso DEVE essere sostituita ogni 6 mesi, alla capacità nominale o se si verifica una notevole riduzione della portata.
- Nel caso in cui su un impianto idrico sia installato un dispositivo di prevenzione del riflusso, deve essere installato un dispositivo per il controllo della pressione dovuta alla dilatazione termica.
- Assicurarsi che tutti i tubi e i raccordi siano sicuri e privi di perdite.

NOTA

- Mentre il test è stato eseguito in condizioni standard di laboratorio, le prestazioni effettive possono variare.
- È essenziale che i requisiti raccomandati dal produttore per l'installazione, la manutenzione e la sostituzione del filtro siano eseguiti in modo che il prodotto funzioni come indicato nella pubblicità.

Sostituire il Filtro dell'acqua (Modelli dotati di circuito idrico)

*1 Questa funzione è disponibile solo su alcuni modelli.

Il filtro deve essere cambiato ogni 6 mesi o quando la spia si accende o se esce meno acqua.

- Per acquistare un filtro dell'acqua sostitutivo:

- Usare la cartuccia di ricambio: LT1000P, LT1000PC, LT1000PCS or ADQ747935**
- Visitare il proprio fornitore o distributore locale o contattare il Centro assistenza clienti LG Electronics. Per ulteriore assistenza, visitare il nostro sito web su lg.com

- 1 Aprire il coperchio del filtro dell'acqua.

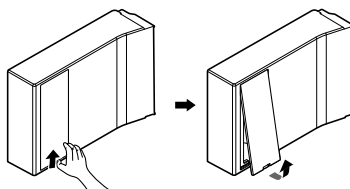

- 2 Rimuovere il filtro dell'acqua monouso.

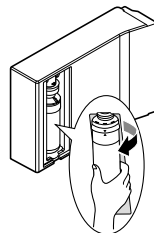

NOTA

- La sostituzione del filtro dell'acqua provoca lo scarico di una piccola quantità di acqua (circa 1 oz. o 25 cc).
- Avvolgere un panno intorno all'estremità anteriore del coperchio del filtro dell'acqua per raccogliere qualsiasi perdita d'acqua. Tenere il filtro dell'acqua in posizione verticale, una volta rimosso, per evitare che l'acqua rimanente fuoriesca dal filtro dell'acqua.

- 3 Sostituire con un nuovo filtro dell'acqua. Inserire il nuovo filtro nell'alloggiamento per il filtro e ruotare in senso orario fino a quando la freccia sul nuovo filtro si allinea con quella

sull'alloggiamento. Reinserire il filtro nel compartimento.

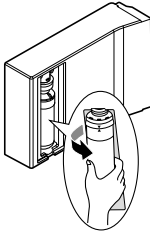

- 4 Chiudere il coperchio del filtro dell'acqua.

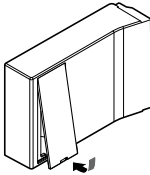

- 5 Premere e tenere premuto il tasto **Water Filter** per 3 secondi.

- 6 Erogare con acqua per circa 5 minuti per rimuovere l'aria intrappolata e agenti contaminati.

⚠ ATTENZIONE

- Se i filtri non vengono sostituiti quando richiesto o non si utilizzano filtro dell'acqua autorizzati da LG, la cartuccia del filtro può perdere e danneggiare le proprietà.

RISOLUZIONE DEI PROBLEMI

Prima di chiamare l'assistenza

Ghiaccio e acqua

Sintomi	Causa & Soluzione
La macchina automatica del ghiaccio produce poco ghiaccio o non ne produce affatto.	L'elettrodomestico è stato installato recentemente? <ul style="list-style-type: none"> • Normalmente, la macchina del ghiaccio produce ghiaccio dopo circa 48 ore dall'installazione iniziale dell'elettrodomestico. • Se la temperatura del comparto del frigorifero è troppo bassa, il filtro dell'acqua può congelare e bloccare il flusso d'acqua verso la macchina del ghiaccio.
	È stato collegato il tubo di alimentazione dell'acqua all'elettrodomestico ed è stata aperta la valvola? <ul style="list-style-type: none"> • Collegare il tubo di alimentazione dell'acqua all'elettrodomestico e aprire completamente la valvola.
	Il tubo di alimentazione dell'acqua è piegato? <ul style="list-style-type: none"> • Se il tubo di alimentazione dell'acqua è piegato, il flusso d'acqua potrebbe essere ostacolato.
	È stata erogata una grossa quantità di ghiaccio recentemente? <ul style="list-style-type: none"> • Per la produzione di altro ghiaccio la macchina automatica del ghiaccio impiegherà circa 24 ore, per cui occorre attendere.
	È stato premuto il tasto di accensione della macchina automatica del ghiaccio sul pannello di controllo? <ul style="list-style-type: none"> • Premere I per accendere la macchina automatica del ghiaccio o premere il tasto ON della macchina automatica del ghiaccio sul pannello di controllo. Per ulteriori dettagli sull'uso, visitare il sito Web LG Electronics o utilizzare lo smartphone.
	È stata impostata una temperatura del congelatore troppo alta? <ul style="list-style-type: none"> • Se la temperatura impostata è troppo alta, il ghiaccio viene prodotto lentamente o non viene prodotto affatto. Per il normale funzionamento della macchina automatica del ghiaccio, impostare la temperatura del congelatore a -18 °C.
	Lo sportello dell'elettrodomestico viene aperto frequentemente? <ul style="list-style-type: none"> • Se lo sportello dell'elettrodomestico viene aperto troppo frequentemente, l'aria fredda fuoriesce rallentando la produzione del ghiaccio. Non aprire o chiudere lo sportello con troppa frequenza.
	Lo sportello dell'elettrodomestico è perfettamente chiuso? <ul style="list-style-type: none"> • Se lo sportello dell'elettrodomestico non è perfettamente chiuso, la temperatura del congelatore aumenta rallentando la produzione del ghiaccio. Chiudere perfettamente lo sportello.

Sintomi	Causa & Soluzione
Il ghiaccio non viene erogato.	Si sente il rumore del ghiaccio che esce? <ul style="list-style-type: none"> Per erogare il ghiaccio, dal pannello di controllo selezionare alternativamente la modalità ghiaccio in cubetti e ghiaccio tritato.
	Il percorso del ghiaccio è ostruito? (Per controllare il passaggio del ghiaccio, estrarre la vaschetta.) <ul style="list-style-type: none"> Se il passaggio del ghiaccio è ostruito, è possibile che il ghiaccio non venga erogato correttamente. Di tanto in tanto, controllare il ghiaccio e pulire il percorso del ghiaccio.
L'acqua non esce.	La valvola di alimentazione potrebbe essere chiusa. (Solo per i modelli dotati di circuito idrico) <ul style="list-style-type: none"> Aprire la valvola di alimentazione dell'acqua. Controllare se la temperatura del comparto del frigorifero è troppo bassa, poiché il filtro dell'acqua può congelare e bloccare il flusso d'acqua verso l'erogatore.
	Il serbatoio d'acqua potrebbe essere vuoto. (Solo per i modelli sprovvisti di circuito idrico) <ul style="list-style-type: none"> Riempire il serbatoio d'acqua.
	La valvola di alimentazione dell'acqua è chiusa? (Solo per i modelli dotati di circuito idrico) <ul style="list-style-type: none"> Aprire la valvola di alimentazione dell'acqua.
	Si utilizza acqua non filtrata? <ul style="list-style-type: none"> L'acqua non filtrata può contenere metalli pesanti o corpi estranei, per cui il filtro potrebbe intasarsi prematuramente, a prescindere dalla durata.
L'acqua ha uno strano sapore.	Il sapore dell'acqua è diverso rispetto a quello che aveva con il purificatore d'acqua precedente? <ul style="list-style-type: none"> L'acqua purificata o fredda non è stata usata per molto tempo?
	È passato molto tempo dall'installazione e dalla sostituzione del filtro? <ul style="list-style-type: none"> Se si utilizza un filtro scaduto, l'acqua potrebbe non essere sufficientemente purificata. Si raccomanda di sostituire il filtro rispettando l'intervallo di sostituzione.
	Nel primo periodo dopo l'installazione l'acqua fuoriusciva normalmente? <ul style="list-style-type: none"> Quando si installa o si sostituisce il filtro per la prima volta, è necessario rimuovere l'aria e i residui di carbone attivo dall'interno del filtro. Utilizzare l'elettrodomestico dopo aver erogato circa 5 litri di acqua purificata premendo la leva di erogazione dell'acqua; questa acqua erogata non deve essere utilizzata (I carboni attivi non sono nocivi alla salute.)
	L'acqua purificata o fredda non è stata usata per molto tempo? <ul style="list-style-type: none"> Il sapore dell'acqua vecchia può alterarsi a causa della crescita batterica. Utilizzare il prodotto dopo aver erogato circa 5 litri d'acqua (circa 3 minuti di erogazione); questa acqua erogata non deve essere utilizzata.

Raffreddamento

Sintomi	Causa & Soluzione
L'elettrodomestico non raffredda o non congela.	Si è verificato un blackout? <ul style="list-style-type: none"> • Verificare l'alimentazione di altri apparecchi.
	L'elettrodomestico è scollegato. <ul style="list-style-type: none"> • Inserire correttamente la spina nella presa.
	Un fusibile nella vostra casa potrebbe essere bruciato o l'interruttore automatico potrebbe essere scattato. Oppure l'apparecchio è collegato ad una presa GFCI (Interruttore differenziale) e l'interruttore automatico della presa è scattato. <ul style="list-style-type: none"> • Controllare la scatola elettrica principale e sostituire il fusibile o resettare l'interruttore automatico. Non incrementare la capacità del fusibile. Se il problema è un sovraccarico del circuito, lasciarlo correggere a un elettricista qualificato. • Resettare l'interruttore automatico sul GFCI. Se il problema persiste, contattare un elettricista.
L'elettrodomestico raffredda o congela poco.	La temperatura del frigorifero o del congelatore è impostata sul valore più elevato? <ul style="list-style-type: none"> • Impostare una temperatura più fredda del frigo o del congelatore.
	L'apparecchio è esposto alla luce solare diretta o è collocato in prossimità di una fonte di calore, ad esempio un forno o una stufa? <ul style="list-style-type: none"> • Cambiare la posizione dell'elettrodomestico collocandolo lontano da fonti di calore.
	Nell'elettrodomestico sono stati riposti alimenti caldi senza averli prima raffreddati? <ul style="list-style-type: none"> • Raffreddare gli alimenti caldi prima di collocarli nel frigo o nel congelatore.
	L'elettrodomestico è troppo pieno? <ul style="list-style-type: none"> • Accertarsi che lo spazio tra un alimento e l'altro sia sufficiente.
	Le porte dell'apparecchio sono completamente chiuse? <ul style="list-style-type: none"> • Chiudere completamente le porte e accertarsi che gli alimenti conservati non intralcino la chiusura delle porte.
	Lo spazio attorno all'apparecchio è sufficiente? <ul style="list-style-type: none"> • Regolare la posizione di installazione in modo da lasciare spazio sufficiente attorno all'apparecchio.
L'apparecchio emana un cattivo odore.	La temperatura del frigorifero o del congelatore è impostata sul valore più elevato? <ul style="list-style-type: none"> • Impostare una temperatura più fredda del frigo o del congelatore.
	Sono stati inseriti alimenti che producono odori forti? <ul style="list-style-type: none"> • Conservare gli alimenti che emettono odori forti in contenitori sigillati.

Sintomi	Causa & Soluzione
L'apparecchio emana un cattivo odore.	<p>La verdura o la frutta potrebbero essersi deteriorate nel cassetto.</p> <ul style="list-style-type: none"> • Gettare via la verdura marcia e pulire il cassetto delle verdure. Non conservare verdure troppo a lungo nel cassetto delle verdure.

Condensa e ghiaccio

Sintomi	Causa & Soluzione
È presente della condensa all'interno dell'apparecchio o sul fondo del coperchio del cassetto della verdura.	<p>Nell'elettrodomestico sono stati riposti alimenti caldi senza averli prima raffreddati?</p> <ul style="list-style-type: none"> • Raffreddare gli alimenti caldi prima di riporli nel frigorifero o nel congelatore.
	<p>Lo sportello dell'apparecchio è stato lasciato aperto?</p> <ul style="list-style-type: none"> • Anche se la condensa scompare non appena si chiude lo sportello dell'apparecchio, è possibile rimuoverla con un panno asciutto.
	<p>La porta dell'apparecchio viene aperto e chiuso spesso?</p> <ul style="list-style-type: none"> • La differenza di temperatura tra l'interno dell'elettrodomestico e l'ambiente esterno potrebbe causare la formazione di condensa. Rimuovere l'eventuale umidità con un panno asciutto.
	<p>Sono stati introdotti alimenti caldi o umidi senza sigillarli in un contenitore?</p> <ul style="list-style-type: none"> • Conservare gli alimenti in un contenitore coperto o sigillato.
Nel congelatore si è formato ghiaccio.	<p>Gli sportelli potrebbero non essere chiusi correttamente.</p> <ul style="list-style-type: none"> • Controllare se vi sono alimenti all'interno dell'apparecchio che intralciano la chiusura della porta e accertarsi che la porta sia chiusa bene.
	<p>Nell'elettrodomestico sono stati riposti alimenti caldi senza averli prima raffreddati?</p> <ul style="list-style-type: none"> • Raffreddare gli alimenti caldi prima di collocarli nel frigo o nel congelatore.
	<p>L'uscita o l'ingresso dell'aria nel congelatore è ostruito?</p> <ul style="list-style-type: none"> • Accertarsi che l'uscita o l'ingresso dell'aria non sia ostruito, affinché l'aria possa circolare liberamente all'interno.
	<p>Il congelatore è troppo pieno?</p> <ul style="list-style-type: none"> • Accertarsi che lo spazio tra un alimento e l'altro sia sufficiente.
Si è formata brina o condensa all'interno o all'esterno dell'apparecchio.	<p>La porta dell'apparecchio è stata aperta e chiusa frequentemente o non è chiusa correttamente?</p> <ul style="list-style-type: none"> • Nel caso in cui l'aria esterna penetri all'interno dell'apparecchio, potrebbe formarsi brina o condensa.

Sintomi	Causa & Soluzione
Si è formata brina o condensa all'interno o all'esterno dell'apparecchio.	<p>L'ambiente di installazione è umido?</p> <ul style="list-style-type: none"> Se l'ambiente di installazione è troppo umido o se il clima è umido (ad esempio in una giornata piovosa), sulla parte esterna dell'apparecchio potrebbe formarsi della condensa. Rimuovere l'eventuale umidità con un panno asciutto.
La parte laterale o anteriore dell'apparecchio è calda.	<p>Queste aree dell'apparecchio sono dotate di tubi anticondensa per ridurre la formazione di condensa intorno all'area dello sportello.</p> <ul style="list-style-type: none"> Il tubo di dissipazione del calore per evitare la formazione della condensa è installato nella parte anteriore e laterale dell'apparecchio. Tali aree potrebbero risultare particolarmente calde subito dopo l'installazione dell'apparecchio o nella stagione estiva. Questa condizione non rappresenta un problema ed è del tutto normale.
È presente acqua all'interno o all'esterno dell'apparecchio.	<p>È possibile notare perdite d'acqua attorno all'apparecchio?</p> <ul style="list-style-type: none"> Controllare se le perdite d'acqua provengono dal lavello o da altre fonti.
	<p>È presente acqua nella parte inferiore dell'apparecchio?</p> <ul style="list-style-type: none"> Controllare se l'acqua proviene da alimenti scongelati o da un contenitore caduto o danneggiato.

Parti e caratteristiche

Sintomi	Causa & Soluzione
La porta dell'apparecchio non è ben chiusa.	<p>L'apparecchio è inclinato in avanti?</p> <ul style="list-style-type: none"> Regolare i piedini anteriori per sollevare leggermente la parte anteriore.
	<p>I ripiani sono stati montati correttamente?</p> <ul style="list-style-type: none"> Rimontare i ripiani, se necessario.
	<p>La porta è stata chiusa con troppa forza?</p> <ul style="list-style-type: none"> Se lo sportello viene chiuso con troppa forza o troppo velocemente, potrebbe rimanere un po' aperto. Non sbattere lo sportello per chiuderlo. Chiudere lo sportello delicatamente.
L'apertura dello sportello dell'apparecchio è difficoltosa.	<p>Lo sportello è stato aperto subito dopo averlo chiuso?</p> <ul style="list-style-type: none"> Se si tenta di aprire lo sportello dell'apparecchio entro un minuto da quando è stato chiuso, l'apertura potrebbe risultare difficoltosa a causa della pressione che si crea all'interno dell'apparecchio. Provare ad aprire lo sportello dell'apparecchio dopo alcuni minuti in modo che la pressione interna si stabilizzi.
La lampada interna dell'apparecchio non si accende.	<p>Luce non funzionante</p> <ul style="list-style-type: none"> Chiudere lo sportello e riaprirlo. Se la luce non si accende, contattare il centro informazioni clienti LG Electronics. Non cercare di rimuovere la lampadina.

Rumori

Sintomi	Causa & Soluzione
L'apparecchio è rumoroso e produce rumori anomali.	L'apparecchio è installato su un pavimento instabile o irregolare? <ul style="list-style-type: none"> • Installare l'apparecchio su un pavimento solido e piano.
	La parte posteriore dell'apparecchio è a contatto con la parete? <ul style="list-style-type: none"> • Regolare la posizione di installazione in modo da lasciare spazio sufficiente attorno all'apparecchio.
	Sono presenti oggetti sparsi dietro all'apparecchio? <ul style="list-style-type: none"> • Rimuovere gli oggetti sparsi dalla parte posteriore dell'apparecchio.
	È stato collocato un oggetto sopra l'apparecchio? <ul style="list-style-type: none"> • Rimuovere l'oggetto sopra l'apparecchio.
Ticchettii	Il controllo dello sbrinamento scatta all'inizio e alla fine del ciclo di sbrinamento automatico. Anche il controllo del termostato (o il controllo dell'apparecchio su alcuni modelli) scatta all'inizio e alla fine del ciclo. <ul style="list-style-type: none"> • Funzionamento normale
Crepitii	I crepitii potrebbero essere generati dal flusso dell'apparecchio, dalla linea di galleggiamento sul retro dell'unità (solo per i modelli idraulici) o da oggetti collocati attorno all'apparecchio. <ul style="list-style-type: none"> • Funzionamento normale
	L'apparecchio non appoggia uniformemente sul pavimento. <ul style="list-style-type: none"> • Il pavimento è irregolare o i piedini di livellamento non sono ben regolati. Consultare la sezione Allineamento degli sportelli.
	L'apparecchio con un compressore è stato spostato mentre era in funzione. <ul style="list-style-type: none"> • Funzionamento normale. Se il compressore non smette di emettere crepitii dopo 3 minuti, spegnere e riaccendere l'apparecchio.
Sibili	Il motore della ventola dell'evaporatore fa circolare l'aria attraverso il frigorifero e gli compartimenti del congelatore. <ul style="list-style-type: none"> • Funzionamento normale
	La ventola del condensatore forza il passaggio dell'aria sul condensatore. <ul style="list-style-type: none"> • Funzionamento normale
Gorgoglii	Flusso del refrigerante attraverso il sistema di raffreddamento. <ul style="list-style-type: none"> • Funzionamento normale
Scoppiettii	Contrazione ed espansione delle pareti interne a causa delle variazioni della temperatura. <ul style="list-style-type: none"> • Funzionamento normale

Sintomi	Causa & Soluzione
Vibrazioni	<p>Se la parte laterale o posteriore dell'apparecchio è a contatto con un mobile o una parete, alcune delle normali vibrazioni potrebbero generare un rumore udibile.</p> <ul style="list-style-type: none"> Per eliminare il rumore, accertarsi che i lati e la parte posteriore non siano a contatto con una parete o un mobile.

Wi-Fi

Sintomi	Causa & Soluzione
Il dispositivo casalingo e lo smartphone non sono collegati alla rete Wi-Fi.	<p>La password per il Wi-Fi con la quale si sta tentando di accedere non è corretta.</p> <ul style="list-style-type: none"> Cercare la rete Wi-Fi collegata allo smartphone e rimuoverla, quindi effettuare la registrazione dell'applicazione su LG ThinQ.
	<p>La Connessione dati dello smartphone è attiva.</p> <ul style="list-style-type: none"> Disattivare la Connessione dati dello smartphone ed effettuare la registrazione del dispositivo utilizzando la rete Wi-Fi.
	<p>Il nome della rete wireless (SSID) non è stato impostato correttamente.</p> <ul style="list-style-type: none"> Il nome della rete wireless (SSID) dovrebbe essere una combinazione di lettere inglesi e numeri. (Non utilizzare caratteri speciali)
	<p>La frequenza del router non è 2,4 GHz.</p> <ul style="list-style-type: none"> È supportata solo la frequenza del router a 2,4 GHz. Impostare il router wireless a 2,4 GHz e collegare l'applicazione al router wireless. È possibile controllare la frequenza del router tramite il provider di servizi Internet o il produttore del router.
	<p>La distanza tra il dispositivo e il router è eccessiva.</p> <ul style="list-style-type: none"> Se la distanza tra il dispositivo e il router fosse eccessiva, la potenza del segnale si indebolirebbe e la connessione potrebbe non configurarsi correttamente. Spostare il router perché sia più vicino al dispositivo.

Servizio di assistenza ai clienti

Contattare un centro informazioni clienti LG Electronics.

- Per informazioni sui centri di assistenza autorizzati LG, visitate il sito web www.lg.com.
- Solo personale qualificato del centro assistenza autorizzato LG può smontare, riparare o modificare l'elettrodomestico.
- Il periodo di garanzia minimo di questo apparecchio di refrigerazione è di 24 mesi.
- Sono disponibili parti di ricambio indicate nel Regolamento EU 2019/2019 per una durata di 7 anni (solo le guarnizioni degli sportelli sono disponibili per 10 anni).
- Per acquistare parti di ricambio, contattare un centro informazioni clienti LG Electronics o visitare il sito www.lg.com.

NOTA

- Regolamento EU 2019/2019, valido dal 1° marzo 2021, è relativo alle classi di efficienza energetica da Regolamento EU 2019/2016.
- Per ulteriori informazioni sull'efficienza energetica dell'elettrodomestico, visitare <https://eprel.ec.europa.eu> e cercare il nome del modello (valido dal 1° marzo 2021).
- Scannerizzare il codice QR sull'etichetta energetica fornita con l'elettrodomestico, che restituisce un link con le informazioni relative alle prestazioni dell'elettrodomestico nel database EU EPREL. Conservare l'etichetta energetica per riferimento e i documenti forniti con l'elettrodomestico (con validità dal 1° marzo 2021).
- Il nome del modello è riportato sulla targhetta di identificazione dell'elettrodomestico.
- Questo prodotto contiene una sorgente luminosa di classe di efficienza energetica G.

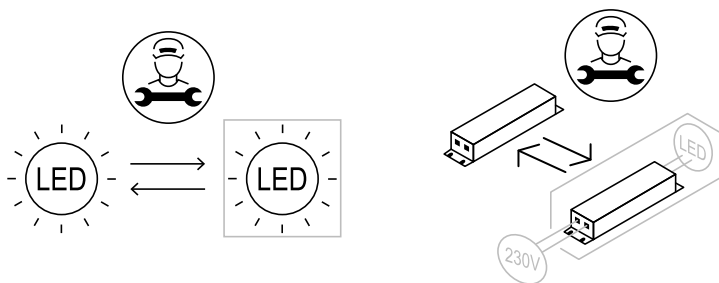

APPENDICE

ATTENZIONE PER L'AMBIENTE

Smaltimento delle apparecchiature obsolete



ENGLISH

Disposal of Your Old Appliance

- This crossed-out wheeled bin symbol indicates that waste electrical and electronic products (WEEE) should be disposed of separately from the municipal waste stream.
- Old electrical products can contain hazardous substances so correct disposal of your old appliance will help prevent potential negative consequences for the environment and human health. Your old appliance may contain reusable parts that could be used to repair other products, and other valuable materials that can be recycled to conserve limited resources.
- You can take your appliance either to the shop where you purchased the product, or contact your local government waste office for details of your nearest authorised WEEE collection point. For the most up to date information for your country please see www.lg.com/global/recycling.

БЪЛГАРСКИ

Изхвърляне на стария уред

- Символът със зачертаня контейнер показва, че отпадъците от електрическо и електронно оборудване (ОЕЕО) трябва да се изхвърлят отделно от битовите отпадъци.

- Старите електрически продукти могат да съдържат опасни вещества и правилното изхвърляне на Вашия уред ще помогне за предотвратяване на негативните последиствия за околната среда и човешкото здраве. Вашият стар уред може да съдържа части за многократна употреба, които биха могли да бъдат използвани за ремонт на други продукти, както и други ценни материали, които могат да бъдат рециклирани с цел запазване на ограничените ресурси.
- Можете да занесете Вашия уред или в магазина, от който сте го закупили или можете да се свържете с местния държавен офис за отпадъците, за да получите информация за най-близкия разрешен ОЕЕО пункт за събиране на отпадъци. За най-актуална информация от Вашата държава, моля, погледнете тук: www.lg.com/global/recycling

CATALÀ

Eliminació de l'aparell antic

- Aquest símbol d'un contenidor ratllat indica que els residus de productes elèctrics i electrònics (RAEE) s'han d'eliminar per separat de la resta de residus municipals.
- Els productes elèctrics antics poden contenir substàncies perilloses, de manera que l'eliminació correcta del vostre aparell antic ajudarà a prevenir possibles conseqüències negatives per al medi ambient i la salut humana. El vostre aparell antic pot contenir peces reutilitzables que es podrien utilitzar per reparar altres productes, i altres materials valuosos que es poden reciclar per conservar recursos limitats.
- Podeu portar el vostre aparell a la botiga on el va comprar, o bé posar-vos en contacte amb l'oficina de residus de la vostra administració local per tal d'obtenir informació sobre el vostre punt de recollida de RAEE autoritzat més proper. Per obtenir la informació més actualitzada del vostre país, consulteu www.lg.com/global/recycling.



- Du kan enten tage apparatet til den butik hvor du købte det, eller kontakte dit lokale affaldskontor angående oplysninger om det nærmeste, autoriserede WEEE-samlepunkt. Find de sidste nye oplysninger for dit land på www.lg.com/global/recycling

ČEŠTINA

Likvidace starého přístroje

- Tento symbol přeškrtnutého koše značí, že odpad z elektrických a elektronických výrobků (WEEE) je nutné likvidovat odděleně od linky komunálního odpadu.
- Staré elektrické výrobky mohou obsahovat nebezpečné látky, takže správná likvidace starých přístrojů pomůže zabránit potenciálním negativním důsledkům pro životní prostředí a lidské zdraví. Staré přístroje mohou obsahovat znovu použitelné díly, které lze použít k opravě dalších výrobků a další cenné materiály, které lze recyklovat a šetřit tak omezené zdroje.
- Spotřebič můžete zanešt buď do obchodu, kde jste ho zakoupili nebo se obrátit na místní správu komunálních odpadů, kde získáte podrobné informace o autorizovaném sběrném místě WEEE. Pro poslední aktuální informace z vaší země si prosím prostudujte web www.lg.com/global/recycling

DANSK

Bortskaffelse af dit gamle apparat

- Dette symbol med en affaldsspand med kryds over angiver at elektrisk og elektronisk affald (WEEE) skal bortskaffes og genbruges korrekt, adskilt fra kommunens husholdningsaffald.
- Gamle elektriske produkter kan indeholde farlige stoffer, så når du bortskaffer dit gamle apparat på korrekt vis, hjælper du med at forhindre mulige negative konsekvenser for miljø og mennesker. Dit gamle apparat kan indeholde dele som kan genbruges, fx til at reparere andre produkter, eller værdifulde materialer som kan genbruges og derved begrænse spild af værdifulde ressourcer.



DEUTSCH

Entsorgung Ihrer Altgeräte

- Das durchgestrichene Symbol eines fahrbaren Abfallbehälters weist darauf hin, dass Elektro- und Elektronik-Produkte (WEEE) getrennt vom Hausmüll entsorgt werden müssen. Bitte entsorgen Sie Altgeräte getrennt von anderem Abfall und bringen Sie diese zu einer ausgewiesenen Sammelstelle für das Recycling von elektrischen und elektronischen Geräten. Falls die Geräte Batterien oder Lampen enthalten, die vom Endverbraucher ohne Beschädigung leicht entnommen werden können, trennen Sie diese bitte vor der Entsorgung von den Hauptgeräten, es sei denn, Sie möchten, dass die alten Geräte wiederverwendet werden (alte Batterien und Lampen werden getrennt gesammelt). Bitte beachten Sie auch, dass Sie persönlich dafür verantwortlich sind, personenbezogene Daten auf dem Gerät zu löschen, bevor Sie Ihre Geräte entsorgen.
- Alte elektrische Produkte können gefährliche Substanzen enthalten, die eine korrekte Entsorgung dieser Altgeräte erforderlich machen, um schädliche Auswirkungen auf die Umwelt und die menschliche Gesundheit zu vermeiden. Ihre ausgedienten Geräte können wiederverwendbare Teile enthalten, mit denen möglicherweise andere Produkte repariert werden können, aber auch sonstige wertvolle Materialien enthalten, die zur Schonung knapper Ressourcen recycelt werden können.
- Sie können Ihr Gerät entweder in den Laden zurückbringen, in dem Sie das Produkt ursprünglich erworben haben oder Sie kontaktieren Ihre Gemeindeabfallstelle für Informationen über die nächstgelegene autorisierte WEEE Sammelstelle. Bitte beachten Sie, dass einige* Vertrieber verpflichtet sind :
 - bei der Abgabe eines neuen Elektro- oder Elektronikgerätes an einen Endnutzer ein Altgerät des Endnutzers der gleichen Geräteart unentgeltlich zurückzunehmen, und

- Altgeräte, die in keiner äußeren Abmessung größer als 25 Zentimeter sind, im Einzelhandelsgeschäft oder in unmittelbarer Nähe hierzu unentgeltlich zurückzunehmen; Wenn Offline oder Online Händler Neugeräte an Privathaushalte liefern, sind sie verpflichtet, Altgeräte direkt bei diesen abzuholen oder Rückgabemöglichkeiten in zumutbarer Entfernung anzubieten. Daher empfehlen wir Ihnen sich für weitere Informationen an Ihren Händler zu wenden.

- LG Electronic Deutschland GmbH ist ordnungsgemäß als Hersteller in Deutschland registriert. Damit trägt LG deutschlandweit zur Sammlung von Elektro- und Elektronik-Altgeräten bei, die Sie in kommunalen Getrenntsammlstellen abgeben. Die aktuellsten Informationen finden Sie unter: www.lg.com/global/recycling oder <https://www.lg.com/de/support/altgeraete-rueckgabe>.
 - * Vertrieber mit einer Verkaufsfläche für Elektro- und Elektronikgeräte von mindestens 400 Quadratmetern sowie Vertrieber von Lebensmitteln mit einer Gesamtverkaufsfläche von mindestens 800 Quadratmetern, die Elektro- und Elektronikgeräte anbieten



ΕΛΛΗΝΙΚΑ

Απόρριψη της παλιάς σας συσκευής

- Αυτό το διαγραμμένο σύμβολο του τροχοφόρου κάδου υποδεικνύει ότι τα απόβλητα ηλεκτρικών και ηλεκτρονικών εξοπλισμών (ΑΗΗΕ) πρέπει να απορρίπτονται χωριστά από τα γενικά οικιακά απορρίμματα.
- Τα παλιά ηλεκτρικά προϊόντα μπορεί να περιέχουν επικίνδυνες ουσίες και ως εκ τούτου η σωστή απόρριψη της παλιάς σας συσκευής αποτρέπει ενδεχόμενες αρνητικές συνέπειες για το περιβάλλον και την ανθρώπινη υγεία. Η παλιά σας συσκευή μπορεί να περιέχει επαναχρησιμοποιήσιμα ανταλλακτικά που θα μπορούσαν να χρησιμοποιηθούν για την επισκευή άλλων προϊόντων, καθώς και άλλα υλικά αξίας που μπορούν να ανακυκλωθούν για εξοικονόμηση των περιορισμένων φυσικών πόρων.
- Μπορείτε να πάτε τη συσκευή σας, είτε στο κατάστημα από το οποίο αγοράσατε το προϊόν, ή να επικοινωνήσετε με το τοπικό γραφείο απορριμμάτων για λεπτομέρειες σχετικά με το πλησιέστερο εγκεκριμένο σημείο συλλογής ΑΗΗΕ (Απόβλητα Ηλεκτρικών και Ηλεκτρονικών Εξοπλισμών). Για τις πιο πρόσφατες πληροφορίες για τη χώρα σας επισκεφθείτε τη διεύθυνση www.lg.com/global/recycling

ESPAÑOL

Símbolo para marcar AEE

- El símbolo del contenedor de basura tachado con un aspa indica que la recogida separada de aparatos eléctricos y electrónicos (AEE) debe realizarse de manera separada.

- Los productos eléctricos antiguos pueden contener sustancias peligrosas de modo que la correcta eliminación del antiguo aparato ayudará a evitar posibles consecuencias negativas para el medio ambiente y para la salud humana. El antiguo aparato puede contener piezas reutilizables que podrían utilizarse para reparar otros productos y otros materiales valiosos que pueden reciclarse para conservar los recursos limitados.
- Este producto contiene pilas y/o acumuladores. Siempre que no sea necesaria la intervención de un profesional cualificado para ello, y antes del depósito final del producto en las instalaciones de recogida selectiva, usted debe extraer las pilas y acumuladores de forma segura y separadamente para su adecuada gestión.
- Puede llevar el aparato a cualquiera de los centros autorizados para su recogida. Para obtener la información más actualizada para su país por favor visite www.lg.com/global/recycling

EESTI

Vana seadme hävitamine

- Lääbikriipsutatud ristiga prügikasti sümbol tähendab, et elektri- ja elektroonikaseadmete (WEEE) jäätmed tuleb kõrvaldada olmeprügist eraldi.
- Vanad elektriseadmed võivad sisaldada ohtlikke koostisosi, seega aitab prügi nõuetekohane hävitamine vältida võimalikku negatiivset mõju loodusele ja inimeste tervisele. Teie kasutatud seade võib sisaldada taaskasutatavaid osi, millega saab parandada teisi seadmeid ning muid väärtuslikke materjale, mida saab taaskasutada, et säilitada piiratud ressursse.
- Saate viia oma seadme kas kauplusse, kust see on ostetud või võtta ühendust kohaliku prügiveo ettevõttega, et saada lisainfot oma lähima WEEE jäätmete kogumiskoha kohta. Kõige ajakohasemat infot oma riigi kohta vaadake www.lg.com/global/recycling



SUOMI

Vanhan laitteesi hävittäminen

- Tämä yliristitettu jätteenmerkki ilmaisee, että sähkö- ja elektronikalaitteiden jätteet (WEEE) tulee pitää erillään kotitalousjätteestä ja viedä kunnalliseen kierrätyskeskukseen.
- Vanhat sähkötuotteet voivat pitää sisällään vaarallisia aineita, joten loppuun käytetyn laitteen oikea hävittäminen ehkäisee ympäristö- ja terveyshaittoja. Vanha laitteesi saattaa pitää sisällään uudelleen käytettäviä osia, joita voidaan käyttää korjaamaan muita tuotteita, sekä arvokkaita materiaaleja, joita voidaan kierrättää rajoitettujen resurssien säästämiseksi.
- Voit viedä laitteesi joko liikkeeseen, josta hankit tuotteen, tai ottaa yhteyttä paikallishallintosi ympäristötoimistoon koskien lähintä valtuutettua WEEE-keräyspistettä. Kaikkein viimeisimmät tiedot koskien maatasi, ks. osoitteessa www.lg.com/global/recycling

FRANÇAIS

Recyclage de votre ancien appareil

- Ce symbole de poubelle barrée d'une croix indique que votre équipement électrique et électronique (EEE) ne doit pas être jeté avec les ordures ménagères. Il doit faire l'objet d'un tri et d'une collecte sélective séparée.
- Les équipements électriques que vous jetez peuvent contenir des substances dangereuses. Il est donc important de les jeter de façon appropriée afin d'éviter des impacts négatifs sur l'environnement et la santé humaine. L'équipement que vous jetez peut également contenir des pièces réutilisables pour la réparation d'autres produits ainsi que des matériaux précieux pouvant être recyclés pour préserver les ressources de la planète.

- Vous pouvez rapporter votre appareil au commerçant qui vous l'a vendu ou contacter votre collectivité locale pour connaître les points de collecte de votre EEE. Vous trouverez également des informations à jour concernant votre pays en allant sur www.quefairedemesdechets.fr

HRVATSKI

Zbrinjavanje starog uređaja

- Ovaj simbol prekrizene kante za smeće na kotačićima označava kako se otpadni električni i električni proizvodi (WEEE) moraju zbrinjavati odvojeno od komunalnog otpada.
- Dotrajali električni proizvodi mogu sadržavati opasne tvari stoga će ispravno zbrinjavanje vaših dotrajalih uređaja pomoći u sprječavanju potencijalnih negativnih posljedica na okoliš i ljudsko zdravlje. Vaš dotrajao uređaj može sadržavati dijelove koji se mogu ponovo iskoristiti za popravak drugih proizvoda te druge vrijedne materijale koji se mogu reciklirati i tako sačuvati ograničene resurse.
- Ovisno o razini smetnje / štete i dobi stavke, stari proizvodi mogu se popraviti za više radnog života koji će sprječiti izbjegći otpada. Proizvodi koji nisu prikladni za ponovnu uporabu može se reciklirati da se oporavim vrijedne resurse i pomoći da se smanji globalno potrošnju novih sirovina.
- Uređaj možete odnijeti u trgovinu u kojoj ste kupili proizvod ili možete kontaktirati ured za zbrinjavanje otpada kod vaših mjesnih nadležnih tijela te od njih saznati više informacija o najbližem ovlaštenom WEEE sabirnom centru. Za najnovije informacije iz svoje države pogledajte internetske stranice www.lg.com/global/recycling



MAGYAR

A régi készülék ártalmatlanítása

- A leselejtezett elektromos és elektronikai termékeket a háztartási hulladéktól elkülönítve kell begyűjteni, a jogszabályok által kijelölt módon és helyen.
- Régi készülékeinek megfelelő leselejtezése segíthet megelőzni az esetleges egészségre vagy környezetre ártalmas hatásokat.
- Ha további információra van szüksége régi készülékeinek leselejtezésével kapcsolatban, lépjen kapcsolatba velünk a szelektalok.hu oldalon ahol tájékoztatjuk Önt visszavételi, átvételi, gyűjtési és kezelési kötelezettségeinkről.

ITALIANO

Smaltimento delle apparecchiature obsolete

- Tutte le apparecchiature elettriche ed elettroniche, contrassegnate da questo simbolo ("bidone della spazzatura barrato da una croce"), devono essere raccolte e smaltite separatamente rispetto agli altri rifiuti urbani misti mediante impianti di raccolta specifici installati da enti pubblici o dalle autorità locali. Si ricorda che gli utenti finali domestici possono consegnare gratuitamente le apparecchiature elettriche ed elettroniche a fine vita presso il punto vendita all'atto dell'acquisto di una nuova apparecchiatura equivalente. Gli utenti finali domestici possono inoltre consegnare gratuitamente apparecchiature elettriche ed elettroniche di piccolissime dimensioni (non eccedenti i 25 cm) a fine vita direttamente presso un punto vendita a ciò abilitato, senza obbligo di acquistare una apparecchiatura nuova di tipo equivalente. Si prega di informarsi previamente presso il punto vendita prescelto circa tale ultima modalità di conferimento dell'apparecchiatura a fine vita.

- Il corretto smaltimento dell'unità obsoleta contribuisce a prevenire possibili conseguenze negative sulla salute degli individui e sull'ambiente. Una gestione responsabile del fine vita delle apparecchiature elettriche ed elettroniche da parte degli utenti contribuisce al riutilizzo, al riciclaggio ed al recupero sostenibile dei prodotti obsoleti e dei relativi materiali.
- Per informazioni più dettagliate sullo smaltimento delle apparecchiature obsolete, contattare l'ufficio del comune di residenza, il servizio di smaltimento rifiuti o il punto vendita in cui è stato acquistato il prodotto. (www.lg.com/global/recycling)

LIETUVIŲ

Seno prietaiso utilizavimas

- Išbrauktos šiukšlių dėžės simbolis rodo, kad elektros ir elektronikos įrangos atliekas (EE|A) reiktų utilizuoti atskirai nuo buitinių atliekų.
- Senoje elektrinėje įrangoje gali būti pavojingų medžiagų, taigi tinkamas seno prietaiso utilizavimas padės apsaugoti nuo galimų neigiamų pasekmių aplinkai ir žmonių sveikatai. Jūsų sename prietaise gali būti dalių, kurias galima panaudoti dar kartą taisant kitą įrangą, ir kitų vertingų medžiagų, kurias galima perdirbti siekiant tausoti ribotus išteklius.
- Savo prietaisą galite nugabenti į parduotuvę, kurioje jį įsigijote, arba kreipkitės į vietos valdžios atliekų tarnybą ir sužinokite, kur yra artimiausia EE|A surinkimo vieta. Norėdami gauti daugiau informacijos apie savo šalies reikalavimus, apsilankykite www.lg.com/global/recycling.



LATVIEŠU

Jūsu vecās ierīces likvidēšana

- Šis simbols – pārsvītrotā atkritumu tvertne uz riteņiem – norāda, ka elektrisko un elektronisko iekārtu atkritumi (EEIA) jāutilizē atsevišķi no sadzīves atkritumu plūsmas.
- Veci elektriskie izstrādājumi var saturēt bīstamas vielas, tādēļ jūsu vecās ierīces pareiza utilizācija palīdzēs novērst iespējamās negatīvās sekas videi un cilvēka veselībai. Jūsu vecā ierīce var saturēt vairākkārt izmantojamas detaļas, kuras var izmantot citu izstrādājumu remontam, un citus vērtīgus materiālus, kurus var pārstrādāt, tādējādi saglabājot ierobežotus resursus.
- Jūs varat aiznest ierīci vai nu uz veikalu, kurā šo izstrādājumu iegādājieties, vai sazināties ar vietējās pašvaldības atkritumu savākšanas iestādi un uzzināt sīkāku informāciju par tuvāko oficiālo EEIA savākšanas punktu. Jaunāko informāciju par savu valsti skatiet vietnē www.lg.com/global/recycling.

МАКЕДОНСКИ

Фрлање на вашиот стар апарат

- Сите електрични и електронски производи треба да се фрлат засебно од комуналниот отпад, односно во собирни капацитети назначени од страна на владата или локалните власти.
- Правилното фрлање на вашиот стар апарат ќе помогне да се спречат потенцијални негативни последици за околината и човековото здравје.
- За подетални информации за фрлањето на вашиот стар апарат, ступете во контакт со општинската служба за отстранување отпад или со продавницата од каде што сте го купиле производот.

NEDERLANDS

Verwijdering van uw oude apparaat

- Dit symbool van de doorgekruiste vuilnisbak geeft aan dat afgedankte elektrische en elektronische producten (WEEE) afzonderlijk van het huishoudelijke afval moeten worden verwijderd.
- Oude elektrische producten kunnen gevaarlijke stoffen bevatten, dus een juiste verwijdering van uw oude apparaat helpt bij het voorkomen van mogelijke negatieve gevolgen voor het milieu en de volksgezondheid. Uw oude apparaat kan herbruikbare onderdelen bevatten die kunnen worden gebruikt voor het repareren van andere producten, en andere waardevolle materialen die kunnen worden gerecycled voor het behoud van beperkte grondstoffen.
- U kunt uw apparaat meenemen naar de winkel waar u het product heeft gekocht, of u kunt contact opnemen met uw plaatselijke afvalverwerking instantie voor de gegevens van uw dichtstbijzijnde geautoriseerde WEEE-verzamelpunt. Voor de meest recente informatie voor uw land verwijzen wij u naar www.lg.com/global/recycling

NORSK

Avhending av gamle apparater

- Dette symbolet av en utkrysset avfallsdunk indikerer at kassert elektronikk og elektroniske produkter (WEEE) skal kastes separat fra husholdningsavfall og leveres til den kommunale resirkuleringen.
- Gamle elektriske produkter kan inneholde farlige stoffer, så korrekt avfallshåndtering av det gamle apparatet bidrar til å hindre potensielt negative konsekvenser for miljøet og andres helse. Gamle apparater kan inneholde gjenbrukbare deler som kan brukes til å reparere andre produkter og andre verdifulle materialer som kan resirkuleres for å bevare begrensede ressurser.
- Du kan bringe apparatet enten til butikken der du kjøpte produktet, eller ta kontakt med den lokale myndighetens avfallskontor for informasjon om nærmeste autoriserte innsamlingspunkt for el-avfall (WEEE-avfall). For den mest oppdaterte informasjonen for ditt land, gå til www.lg.com/global/recycling.



POLSKI

Utylizacja starego urządzenia

- Symbol przekreślonego pojemnika na odpady na kółkach oznacza, że produkty elektryczne lub elektroniczne (WEEE) należy zutylizować poza obiegiem odpadów komunalnych.
- Stare produkty elektroniczne mogą zawierać niebezpieczne substancje. Właściwa utylizacja starego urządzenia pozwoli uniknąć potencjalnych negatywnych skutków dla środowiska i zdrowia. Stare urządzenie może zawierać części wielokrotnego użytku, które mogą zostać wykorzystane do naprawy innych produktów lub inne wartościowe materiały, które można przetworzyć, aby oszczędzać zasoby naturalne.
- Urządzenie można oddać do sklepu, w którym zostało kupione lub skontaktować się z lokalnym urzędem gospodarki odpadami, aby uzyskać informacje o najbliższym punkcie zbiórki WEEE. Aby uzyskać aktualne informacje z zakresu gospodarki odpadami obowiązującej w danym kraju, należy odwiedzić stronę <http://www.lg.com/global/sustainability/environment/take-back-recycling/global-network-europe> (plik PDF : "For more information about how to recycle LG products in your country").

PORTUGUÊS

Eliminação do seu aparelho usado

- Este símbolo de um caixote do lixo com rodas e linhas cruzadas sobrepostas indica que os resíduos de produtos elétricos e eletrônicos (REEE) devem ser eliminados separadamente do lixo doméstico.

- Os produtos elétricos usados podem conter substâncias perigosas, pelo que, a eliminação correta do seu aparelho usado pode contribuir para evitar potenciais consequências negativas para o ambiente e saúde humana. O seu aparelho usado pode conter peças reutilizáveis que podem ser usadas para reparar outros produtos e outros materiais úteis que podem ser reciclados para preservar os recursos limitados.
- Pode levar o seu aparelho à loja onde o adquiriu, ou contactar a sua entidade local de recolha e tratamento de resíduos para obter mais informações relativas ao ponto de recolha de REEE autorizado mais próximo. Para obter informações mais atualizadas relativas ao seu país, visite www.lg.com/global/recycling

ROMÂNĂ

Eliminarea aparatului vechi

- Simbolul de pubeleă indică faptul că deșeurile de echipamente electrice și electronice (DEEE) trebuie eliminate separat de celelalte deșeuri.
- Produsele electrice și electronice vechi conțin substanțe periculoase. Astfel, prin eliminarea corespunzătoare veți contribui la prevenirea deteriorării mediului înconjurător și al sănătății umane. Este posibil ca dispozitivul dvs. vechi să conțină piese componente care pot fi folosite pentru repararea altor produse sau materiale importante ce pot fi reciclate în scopul economisirii resurselor limitate.
- Dispozitivul vechi poate fi returnat magazinului de unde a fost achiziționat sau puteți contacta firma responsabilă pentru eliminarea deșeurilor în scopul aflării locației unității autorizate pentru reciclarea deșeurilor electrice și electronice (WEEE). Pentru informații mereu actualizate și referitoare la țara dvs. vă rugăm să vizitați pagina web www.lg.com/global/recycling.



SLOVENČINA

Zneškodovanje starého spotrebiča

- Tento symbol prečiarknutého odpadkového koša na koleskach znamená, že odpad z elektrických a elektrónických zariadení (WEEE) musí byť zneškodnený samostatne od komunálneho odpadu.
- Staré elektrické produkty môžu obsahovať nebezpečné latky, preto správne zneškodnenie vášho starého spotrebiča pomôže zabrániť potenciálnym negatívnym dopadom na prostredie a ľudské zdravie. Váš starý spotrebič môže obsahovať diely, ktoré možno opätovne použiť na opravu iných produktov, a iné cenné materiály, ktoré možno recyklovať s cieľom chrániť obmedzené zdroje.
- Svoj spotrebič môžete zaniest' do predajne, kde ste produkt zakúpili, alebo sa môžete obrátiť na oddelenie odpadov miestnej samosprávy a požiadať o informácie o najbližšom zbernom mieste odpadu z elektrických a elektrónických zariadení (WEEE). Najnovšie informácie platné pre vašu krajinu nájdete na stránke www.lg.com/global/recycling

SLOVENŠČINA

Odstranjevanje vaše stare naprave

- Prečrtan simbol smetnjaka opozarja, da je treba odpadne električne in elektronske izdelke (OEEI) odstranjevati ločeno od ostalih komunalnih odpadkov.
- Odpadni električni izdelki lahko vsebujejo nevarne snovi, zato s pravilnim odstranjevanjem stare naprave prispevate k preprečevanju morebitnih negativnih vplivov na okolje in zdravje ljudi. Vaša stara naprava lahko vsebuje dele, ki jih je mogoče uporabiti za popravilo drugih izdelkov, in druge dragocene materiale, ki jih je mogoče reciklirati in s tem ohraniti omejene vire.

- Svojo napravo lahko odnesete v trgovino, kjer ste jo kupili, ali pa se glede podrobnosti o najbližjem pooblaščenem zbirnem mestu za odpadno električno in elektronsko opremo obrnite na lokalno komunalno podjetje. Za najnovejše informacije za svojo državo si oglejte www.lg.com/global/recycling.

SHQIP

Hedhja e pajisjes suaj të vjetër

- Të gjitha produktet elektrike dhe elektronike duhet të hidhen veçmas nga mbetjet e bashkisë përmes pikave të grumbullimit të caktuara nga qeveria ose autoritetet vendase.
- Hedhja e duhur e pajisjes suaj të vjetër do të ndihmojë në parandalimin e pasojave të mundshme negative për mjedisin dhe shëndetin e njeriut.
- Për informacione më të hollësishme rreth hedhjes të pajisjes suaj të vjetër, ju lutem kontaktoni zyrën e qytetit, shërbimin për hedhjen e mbeturinave ose dyqanin ku e keni blerë produktin.



SRPSKI

Odlaganje starog aparata

- Ovaj simbol precrtnana kanta za smeće pokazuje da električni i elektronski otpad (WEEE) treba da se odlaže odvojeno od običnog komunalnog otpada.
- Stari električni aparati mogu da sadrže otrovne supstance, tako da će pravilno odlaganje Vašeg starog aparata pomoći sprečavanju pojave negativnih posledica po životnu sredinu i zdravlje ljudi. Vaš stari aparat može da sadrži delove za višekratnu upotrebu koji se mogu koristiti za zamenu drugih proizvoda i druge vredne materijale koji se mogu reciklirati radi očuvanja ograničenih resursa.
- Vaš aparat možete da odnesete u radnju gde ste ga kupili ili da kontaktirate lokalnu vladinu kancelariju za otpad kako biste dobili informaciju o najbližoj autorizovanoj WEEE stanici za odlaganje ovog otpada. Za najnovije informacije za Vašu zemlju, molimo Vas da pogledate web stranicu www.lg.com/global/recycling.

SVENSKA

Bortskaffning av den gamla produkten

- Den överkorsade soptunnesymbolen indikerar att elektroniskt och elektriskt avfall (WEEE) ska sorteras separat från hushållsavfallet och lämnas in till en av kommunen anvisad plats för återvinning.
- Kasserade elektroniska och elektriska produkter kan innehålla farliga substanser, korrekt avfallshantering av produkten förhindrar negativa konsekvenser för miljön och den mänskliga hälsan. Din gamla produkt kan även innehålla återanvändningsbara delar som kan användas för att reparera andra produkter samt innehålla värdefulla ämnen som kan återvinnas för att spara jordens resurser.
- Du kan ta din gamla produkt till butiken där du köpte den eller kontakta din kommun för information om närmaste WEEE-uppsamlingsställe. För att få den senaste informationen för ditt land, gå till www.lg.com/global/recycling



FR

**Cet appareil
et ses accessoires
se recyclent**

REPRISE
À LA LIVRAISON

OU

À DÉPOSER
EN MAGASIN

OU

À DÉPOSER
EN DÉCHÈTERIE

Points de collecte sur www.quefairedemesdechets.fr
Privilégiez la réparation ou le don de votre appareil !

