

Asciugatrice a pompa di calore

Manuale dell'utente

DV16DG8600**

SAMSUNG

Indice

Informazioni di sicurezza	4
Istruzioni di sicurezza - Cosa sapere	4
Simboli di sicurezza importanti	4
Importanti precauzioni di sicurezza	5
Avvertenze per installazioni critiche	9
Avvertenze per usi critici	10
Attenzioni d'uso	11
Avvertenze per lavaggi delicati	13
Istruzioni per prevenire il congelamento	13
Informazioni sul simbolo WEEE (RAEE)	14
Ecodesign	14
Installazione	15
Contenuto della confezione	15
Requisiti di installazione	17
Passaggi di installazione	18
Ambiente	24
Prima di iniziare	25
Impostazione iniziale	25
Linee guida di asciugatura	25
Operazioni	27
Pannello di controllo	27
Uso di un programma	29
Panoramica programmi	29
Opzioni	33
Funzioni speciali	37
Manutenzione	42
Vuotare il serbatoio dell'acqua	42
Installare il micro filtro morbido (filtro opzionale)	43
Pulizia	44
Risoluzione dei problemi	51
Checkpoint	51
Codici informativi	53

Appendice	56
Tabella tessuti	56
Protezione dell'ambiente	57
Ricambi garantiti	58
Specifiche	59
Informazioni di contatto	61
DOMANDE O COMMENTI?	61

Informazioni di sicurezza

- Congratulazioni per l'acquisto della tua nuova asciugatrice Samsung. Questo manuale contiene importanti informazioni riguardanti l'installazione, l'uso e la manutenzione della tua nuova asciugatrice. Leggere questo manuale nella sua interezza prima di usare la asciugatrice al fine di conoscerne le caratteristiche e funzioni di cui essa è dotata.
- Per verificare il nome del modello, vedere l'etichetta inserita nel prodotto o fissata al prodotto.

Istruzioni di sicurezza - Cosa sapere

Le avvertenze e le importanti istruzioni di sicurezza riportate in questo manuale non coprono tutte le possibili condizioni e situazioni che possono verificarsi. È responsabilità dell'utente utilizzare l'asciugatrice con buonsenso, prestando la massima attenzione e cura in fase di installazione, manutenzione e funzionamento.

In caso di problemi o dubbi, rivolgersi sempre al costruttore dell'asciugatrice.

Simboli di sicurezza importanti

Significato delle icone e dei simboli riportati in questo manuale dell'utente:

AVVERTENZA

Pericoli o pratiche non sicure che possono causare lesioni personali gravi, mortali e/o danni alla proprietà.

ATTENZIONE

Pericoli o pratiche non sicure che possono causare lesioni personali e/o danni alla proprietà.

AVVERTENZA

Al fine di ridurre il rischio di incendio o esplosione, seguire queste precauzioni base.

Leggere le istruzioni

Leggere tutte le istruzioni prima di utilizzare l'asciugatrice.

Una volta letto, si raccomanda di conservare il manuale con cura per future consultazioni.

NOTA

Indica il rischio di lesioni personali o danni materiali.

La simbologia di avvertenza ha lo scopo di prevenire eventuali lesioni personali.

Seguire scrupolosamente le istruzioni.

Così come per tutte le apparecchiature che utilizzano elettricità e dispongono di parti in movimento, sussistono potenziali pericoli. Per un utilizzo sicuro dell'asciugatrice, familiarizzare con le funzioni e prestare attenzione durante l'uso.

AVVERTENZA

Rischio di incendio

- L'installazione dell'asciugatrice deve essere eseguita da un tecnico qualificato.
- Installare l'asciugatrice in base alle istruzioni fornite dal produttore e alle normative locali.
- Al fine di ridurre il rischio di gravi lesioni personali talvolta letali, seguire le istruzioni di installazione fornite.

Importanti precauzioni di sicurezza

Per evitare rischi di incendio, scariche elettriche o lesioni personali durante l'uso dell'asciugatrice, seguire queste importanti precauzioni:

1. Questo prodotto non deve essere utilizzato da bambini e adulti con ridotte capacità fisiche, sensoriali o mentali o persone prive di esperienza o conoscenza, a meno che siano state fornite loro istruzioni per l'uso da parte di una persona responsabile della loro sicurezza o che sovrintenda all'uso dell'asciugatrice.
2. **Per l'uso in Europa:** Questa asciugatrice può essere utilizzato da bambini di età superiore agli 8 anni e da persone con ridotte capacità fisiche, sensoriali o mentali o senza esperienza o conoscenza del prodotto solo sotto la supervisione di una persona responsabile o nel caso in cui abbiano ricevuto informazioni specifiche sull'uso sicuro dell'asciugatrice e ne abbiano compreso i rischi ad esso associati. Non consentire ai bambini di giocare con l'apparecchio. La pulizia e la manutenzione dell'asciugatrice non devono essere svolte da bambini senza la supervisione di un adulto.
3. Controllare che i bambini non sorvegliati non giochino con l'asciugatrice.
4. Se il cavo di alimentazione è danneggiato, richiederne la sostituzione al produttore, a un tecnico dell'assistenza o un tecnico specializzato al fine di evitare potenziali pericoli

Informazioni di sicurezza

5. **ATTENZIONE:** Per evitare i rischi connessi a un ripristino involontario del fusibile termico, non alimentare l'asciugatrice attraverso un commutatore esterno, come ad esempio un timer, né collegarlo a un circuito regolarmente attivato/disattivato dalla utility.
6. Utilizzare il nuovo set di tubi in dotazione all'asciugatrice senza riutilizzare i tubi vecchi.
7. Verificare che tappeti o altri oggetti non ostruiscano le aperture di ventilazione dell'asciugatrice se queste sono poste alla base del prodotto.
8. **Per l'uso in Europa:** Senza una costante supervisione da parte di un adulto, i bambini di età inferiore ai 3 anni devono essere tenuti lontani dall'apparecchio.
9. Non utilizzare l'asciugatrice se per la pulizia sono stati utilizzati prodotti chimici industriali.
10. Il retino di raccolta della lanuggine deve essere pulito regolarmente, nei modelli che lo prevedono.
11. Non lasciare accumulare filacci intorno all'asciugatrice (non applicabile per gli apparecchi con sfiato verso l'esterno).
12. Garantire un'adeguata ventilazione per evitare che nell'ambiente ristagni il flusso di ritorno di gas provenienti da apparecchi che bruciano altri combustibili, incluso fiamme libere.
13. Non utilizzare l'asciugatrice per asciugare capi non lavati.

-
14. I capi contaminati da sostanze quali olio di cottura, acetone, alcol, petrolio, cherosene, smacchiatori, trementina, cere e deceranti devono essere lavati in acqua calda con una quantità di detersivo maggiore rispetto alla dose normale prima di asciugarli nell'asciugatrice.
 15. Capi in gomma schiuma (latex), cuffie da doccia, tessuti idrorepellenti, articoli rivestiti in gomma e indumenti o cuscini riempiti di gomma piuma non devono essere asciugati nella asciugatrice.
 16. Gli ammorbidenti o i prodotti simili devono essere usati secondo quanto specificato nelle istruzioni dei singoli prodotti.
 17. La parte finale del programma di asciugatura non utilizza calore (ciclo di raffreddamento) per garantire che i capi non subiscano danni causati dalla temperatura.
 18. Rimuovere dalle tasche eventuali oggetti quali accendini e fiammiferi.
 19. **AVVERTENZA:** Non fermare mai una asciugatrice prima della fine del ciclo di asciugatura a meno che tutti gli indumenti vengano estratti e vengano sparsi per dissipare il calore accumulato.
 20. **AVVERTENZA:** Non alimentare l'asciugatrice attraverso un commutatore esterno, come ad esempio un timer, né collegarlo a un circuito regolarmente attivato/disattivato da una utility.
 21. L'aria di scarico non deve essere convogliata in una canna fumaria utilizzata per lo scarico di fumi generati da apparecchi che bruciano gas o altri combustibili.

Informazioni di sicurezza

- 22.** Per poter aprire lo sportello dell'asciugatrice liberamente e senza ostacoli, non installare l'apparecchio dietro porte richiudibili, scorrevoli o con l'apertura sul lato opposto rispetto al lato di apertura dello sportello dell'asciugatrice.

NOTA

I numeri 23 e 25 sono relativi solo ai modelli R290. Per verificare il tipo di refrigerante, vedere l'etichetta inserita nel prodotto o fissata al prodotto.

- 23. AVVERTENZA:** Mantenere le aperture previste per la ventilazione della struttura e della armadiatura libere da possibili ostruzioni.

- 24. AVVERTENZA:** Non danneggiare il circuito refrigerante.

- 25.** Rischio di incendio, avvelenamento, danni materiali o all'apparecchio.

L'apparecchio contiene R290, un tipo di refrigerante eco sostenibile ma infiammabile.

Tenere lontano dall'apparecchio fiamme libere e scintille.

Se l'apparecchio contenente il refrigerante R290 non viene correttamente smaltito può comportare un incendio o avvelenamento.

Smaltire correttamente l'apparecchio e non danneggiare le tubazioni contenenti il refrigerante.



**ATTENZIONE: RISCHIO DI INCENDIO / MATERIALE
INFIAMMABILE**

Avvertenze per installazioni critiche

AVVERTENZA

L'installazione di questo apparecchio deve essere eseguita da un tecnico qualificato o da un Centro di assistenza autorizzato.

- Il mancato rispetto di questa precauzione può causare scosse elettriche, incendi, esplosioni, malfunzionamenti o lesioni.

Inserire la spina del cavo di alimentazione in una presa elettrica a muro ed accertarsi che l'uso della presa sia esclusivo. Non utilizzare prolunghe.

- La condivisione di una presa di corrente mediante prese multiple o prolunghe può causare scosse elettriche o incendi.
- Verificare che la tensione, la frequenza e la corrente corrispondano alle specifiche dell'asciugatrice. Il mancato rispetto di questa precauzione può causare scariche elettriche o un incendio. Inserire saldamente la spina nella presa di corrente.

Con un panno asciutto, rimuovere regolarmente eventuali sostanze estranee quali polvere o acqua dai terminali elettrici e dai contatti.

- Scollegare la presa elettrica e pulirla con un panno asciutto.
- Il mancato rispetto di questa precauzione può causare scariche elettriche o un incendio.

Poiché possono rappresentare un pericolo, tenere i materiali di imballaggio fuori dalla portata dei bambini.

- Se per gioco un bambino infilasse la testa in un sacchetto, potrebbe rimanere soffocato.

Questa asciugatrice deve essere adeguatamente messa a terra.

Non effettuare il collegamento a terra dell'unità su condutture del gas, tubature dell'acqua in plastica o linee telefoniche.

- Il mancato rispetto di questa precauzione può causare scosse elettriche, incendi, esplosioni o malfunzionamenti.
- Non collegare mai il cavo di alimentazione a una presa non adeguatamente messa a terra e verificare in ogni caso che il collegamento sia conforme alle normative locali e nazionali.

Non installare o tenere il prodotto esposto alle intemperie.

Non utilizzare spine, prese di corrente o cavi di alimentazione danneggiati.

- La mancata osservanza di questa precauzione può causare scariche elettriche o incendi.

Se la spina del cavo di alimentazione è danneggiata, deve essere sostituita dal costruttore, da un rivenditore autorizzato o da un tecnico qualificato per evitare pericoli.

Questa asciugatrice deve essere posizionato in modo che sia sempre possibile accedere facilmente alla spina di alimentazione.

Non tirare o piegare eccessivamente il cavo di alimentazione.

Non torcere o annodare il cavo di alimentazione.

Non fissare il cavo di alimentazione ad oggetti metallici, posizzarvi sopra oggetti pesanti, inserirlo tra due oggetti o spingerlo nello spazio dietro l'apparecchio.

- La mancata osservanza di questa precauzione può causare scariche elettriche o incendi.

Informazioni di sicurezza

Per scollegare la spina dalla presa non tirare il cavo di alimentazione.

- Scollegare la presa di corrente afferrando il cavo per la spina.
- Il mancato rispetto di questa precauzione può causare scariche elettriche o un incendio.

Questa asciugatrice deve disporre di un'ideale messa a terra. Non collegare mai la spina a una presa che non sia adeguatamente messa a terra e conforme alle normative locali e nazionali. Per la messa a terra dell'asciugatrice vedere le istruzioni di installazione.

Installare questa asciugatrice su un pavimento livellato e solido.

- Il mancato rispetto di questa precauzione può causare vibrazioni anomale, rumore o malfunzionamenti.

Poiché un ingrediente contenuto negli spray per capelli può degradare le proprietà idrofile dello scambiatore di calore e provocare la formazione di gocce d'acqua sulla superficie esterna dell'asciugatrice durante il raffreddamento, non installare l'asciugatrice in un salone di bellezza.

L'asciugatrice deve essere posizionato in modo da avere facile accesso alla spina, alle prese del carico d'acqua e alle tubazioni di scarico.

A seguito di una riparazione da parte di un centro non autorizzato, una riparazione in autonomia o non professionale del prodotto, Samsung non potrà essere ritenuta responsabile per eventuali danni al prodotto, lesioni o altre problematiche legate alla sicurezza causate da un tentativo di riparazione che non segua scrupolosamente le istruzioni di riparazione e manutenzione previste. Eventuali danni al prodotto causati da un tentativo di riparazione effettuato da personale non certificato da Samsung non saranno coperti da garanzia.

Avvertenze per usi critici

AVVERTENZA

Non permettere ai bambini (o agli animali domestici) di giocare con o dentro l'asciugatrice. Inoltre, in fase di smaltimento dell'asciugatrice rimuovere la maniglia dello sportello (leva).

- Un bambino potrebbe cadere o ferirsi.
- Se un bambino restasse intrappolato all'interno dell'asciugatrice, potrebbe soffocare.

Non tentare di accedere all'interno dell'asciugatrice con il cestello in movimento.

Non sedersi sull'apparecchio o appoggiarsi allo sportello.

- In caso contrario, l'asciugatrice potrebbe cadere e provocare lesioni personali.

Asciugare il bucato solo dopo averlo centrifugato in lavatrice.

Non utilizzare l'asciugatrice per asciugare capi non lavati.

Non bere l'acqua di condensa.

Non fermare mai una asciugatrice prima della fine del ciclo di asciugatura a meno che tutti gli indumenti vengano estratti e vengano sparsi per dissipare il calore accumulato.

Non asciugare capi contaminati da sostanze infiammabili quali benzina, cherosene, benzene, diluenti, alcool, ecc.

- Il mancato rispetto di questa precauzione può causare scosse elettriche, incendi o esplosioni.

Non permettere ad animali domestici di giocare con l'asciugatrice.

- La mancata osservanza di questa precauzione può causare scariche elettriche o lesioni.

Durante lo smaltimento del prodotto, rimuovere lo sportello e il cavo di alimentazione.

- Il mancato rispetto di questa indicazione può comportare lesioni personali.

Non toccare la spina elettrica con le mani bagnate.

- La mancata osservanza di questa precauzione può causare una scarica elettrica.

In caso di perdita di gas (metano, propano, propano liquido) non toccare l'asciugatrice o il cavo di alimentazione e aerare subito il locale.

- A questo scopo, non utilizzare un ventilatore elettrico.
- Una scintilla potrebbe causare esplosione o incendio.

Non riparare, sostituire o tentare di eseguire autonomamente la manutenzione di questa asciugatrice se non specificamente indicato nelle istruzioni di manutenzione per l'utente. Per eseguire operazioni di manutenzione su questa asciugatrice sono inoltre richieste competenze specifiche.

Non tentare di riparare, disassemblare o modificare l'asciugatrice autonomamente.

- Non utilizzare fusibili (ad es. in rame, acciaio, ecc.) diversi da quelli standard.
- Se l'asciugatrice deve essere riparato o reinstallato, rivolgersi al più vicino centro di assistenza.
- Il mancato rispetto di questa precauzione può causare scosse elettriche, incendi, malfunzionamenti o lesioni.

Il prodotto acquistato è idoneo solo all'uso domestico.

L'uso del prodotto per scopi commerciali è da intendersi come uso improprio. In questo caso, il prodotto non sarà più coperto dalla garanzia standard offerta da Samsung e Samsung non potrà essere considerata responsabile per malfunzionamenti o danni derivanti da tale uso improprio.

Se il prodotto genera strani rumori, odore di bruciato o fumo, scollegare immediatamente l'alimentazione e contattare il Centro di assistenza più vicino.

- In caso contrario, esiste il rischio di scosse elettriche o incendio.

Non lasciare che bambini o animali domestici giochino dentro o sopra il prodotto. Lo sportello del prodotto non si apre facilmente dall'interno pertanto bambini e animali potrebbero riportare gravi lesioni se rimanessero intrappolati all'interno dell'apparecchio.

Attenzioni d'uso

ATTENZIONE

Non salire sul prodotto né appoggiarvi sopra oggetti (biancheria, candele e sigarette accese, piatti, sostanze chimiche, oggetti metallici, ecc.).

- Il mancato rispetto di questa precauzione può causare scosse elettriche, incendi, malfunzionamenti o lesioni.

Non toccare lo sportello in vetro o le parti interne del cestello durante o dopo l'asciugatura poiché potrebbero essere molto caldi.

- Il mancato rispetto di questa precauzione può causare scottature.

Lo sportello diventa bollente durante l'asciugatura. Pertanto si consiglia di non toccare il vetro anteriore.

Inoltre non permettere ai bambini di giocare vicino alla asciugatrice o di toccare il vetro dello sportello.

- Ciò potrebbe provocare bruciate.

Informazioni di sicurezza

Non premere i pulsanti usando oggetti appuntiti quali spille, coltelli, unghie, ecc.

- La mancata osservanza di questa precauzione può causare scariche elettriche o lesioni.

Non asciugare capi contenenti gomma (latex) o tessuti gommati similari.

- Se la gomma si riscaldasse potrebbe innescare un incendio.

Non asciugare capi contaminati da olii vegetali o da cucina poiché gran parte dell'olio potrebbe non essere stata rimossa durante il lavaggio. Inoltre, usare il programma a freddo in modo da non riscaldare gli indumenti.

- Il calore di ossidazione dell'olio può innescare un incendio.

Non asciugare indumenti contaminati da sostanze estranee come olii, creme, lozioni o altre sostanze chimiche usati in luoghi come estetiste, massaggiatori, saloni di bellezza o ospedali.

- Il mancato rispetto di questa precauzione può causare un incendio, una esplosione o un semplice malfunzionamento.

Accertarsi che le tasche degli indumenti da asciugare siano vuote.

- Oggetti duri e appuntiti, come monete, spille, aghi, viti o pietre, possono provocare gravi danni all'apparecchio.

Non asciugare indumenti con fibbie grandi, bottoni o altri oggetti in metallo (zip, ganci e asole, copertine con bottoni).

Se necessario, usare una retina per inserire indumenti piccoli e leggeri come cravatte, cinture in tessuto e reggiseno che possono sciogliersi o rompere durante un lavaggio.

Le salviette di asciugatura sono compatibili con questo modello ed il loro uso è consigliato per ottenere una migliore asciugatura.

Le salviette di asciugatura aiutano anche a ridurre l'elettricità statica generata durante un ciclo di asciugatura. L'elettricità statica può danneggiare gli indumenti e potenzialmente anche l'apparecchio.

Non usare l'asciugatrice nelle vicinanze di polveri pericolose quali polvere di carbone, farina di grano, ecc.

- Il mancato rispetto di questa precauzione può causare scosse elettriche, incendio o esplosione.

Non collocare materiali infiammabili vicino al prodotto.

- Il mancato rispetto di questa precauzione può causare lo sprigionamento di gas tossici dal prodotto, danneggiarne le parti, generare scariche elettriche, incendi o esplosioni.
- L'asciugatrice non deve essere collocato dietro porte richiudibili, ecc.

Non toccare il pannello posteriore dell'apparecchio durante e immediatamente dopo il termine dell'asciugatura.

- L'asciugatrice è caldo e toccandolo l'utente potrebbe riportare ustioni.

Avvertenze per lavaggi delicati

AVVERTENZA

Non pulire l'asciugatrice spruzzandovi sopra direttamente acqua.

Non usare benzene, diluenti o alcol per pulire l'apparecchio.

- Il mancato rispetto di questa precauzione può causare scolorimenti, deformazioni, danni, scariche elettriche o un incendio.

Prima di eseguire la pulizia o la manutenzione dell'asciugatrice, scollegare la spina dalla presa di corrente.

- Il mancato rispetto di questa precauzione può causare scariche elettriche o un incendio.

Pulire il filtro prima e dopo l'uso dell'asciugatrice.

Pulire l'interno del prodotto regolarmente rivolgendosi a un tecnico autorizzato.

Pulire lo scambiatore di calore una volta al mese utilizzando una spazzola morbida o un aspirapolvere; non toccare lo scambiatore di calore con le mani. Rischio di lesioni.

L'interno dell'asciugatrice deve essere pulito periodicamente da personale tecnico qualificato.

Istruzioni per prevenire il congelamento

- Installare l'asciugatrice in un'area dove la temperatura non scenda sotto lo zero.
- Qualora si predisponga lo scarico diretto in un tubo di scarico, l'acqua residua nel tubo potrebbe congelare in inverno. Assicurarsi che non vi sia acqua residua nel tubo dopo l'uso.
- Qualora un tubo si congeli, avvolgerlo in un asciugamano imbevuto di acqua per circa un minuto per scongelarlo.

Informazioni di sicurezza

Informazioni sul simbolo WEEE (RAEE)



Corretto smaltimento del prodotto (rifiuti elettrici ed elettronici)

(Applicabile nei Paesi con sistemi di raccolta differenziata)

Il simbolo riportato sul prodotto, sugli accessori o sulla documentazione (un contenitore della spazzatura con ruote barrato da una croce con una banda nera sotto) indica che il prodotto e i relativi accessori elettronici (quali caricabatterie, cuffia e cavo USB) non devono essere smaltiti come rifiuti urbani misti al termine del ciclo di vita ma devono essere raccolti separatamente in modo da permetterne il riutilizzo, il riciclaggio e altre forme di recupero in conformità alla normativa vigente. I rifiuti derivanti da apparecchiature elettriche ed elettroniche possono, infatti, contenere sostanze dannose e pericolose che, se non correttamente gestite, costituiscono un pericolo per l'ambiente e la salute umana.

L'utente ha, quindi, un ruolo attivo nel ciclo di recupero e riciclaggio dei rifiuti di apparecchiature elettriche ed elettroniche. Al fine di evitare eventuali danni all'ambiente o alla salute causati da uno smaltimento non corretto, si invita pertanto l'utente a separare il prodotto e i suddetti accessori da altri tipi di rifiuti, conferendoli ai sistemi di ritiro e di raccolta autorizzati secondo le normative locali.

Gli utenti domestici possono consegnare gratuitamente l'apparecchiatura che desiderano smaltire al rivenditore, al momento dell'acquisto di una nuova apparecchiatura di tipo equivalente. Presso i rivenditori di prodotti elettronici con superficie di vendita di almeno 400 m² è inoltre possibile consegnare gratuitamente, senza obbligo di acquisto, i prodotti elettronici da smaltire con dimensioni inferiori a 25 cm. Gli utenti professionali (imprese e professionisti) sono invitati a contattare il proprio fornitore e verificare i termini e le condizioni del contratto di acquisto. Questo prodotto e i relativi accessori elettronici non devono essere smaltiti unitamente ad altri rifiuti commerciali.

Per maggiori informazioni sull'impegno ambientale di Samsung e sugli obblighi normativi dei prodotti, e.g. REACH, visita la nostra pagina relativa alla sostenibilità all'indirizzo www.samsung.com

Smaltimento del prodotto in Francia

FR Cet appareil et ses accessoires se recyclent

REPRISE À LA LIVRAISON OU À DÉPOSER EN MAGASIN OU À DÉPOSER EN DÉCHÈTERIE

FR ÉLÉMENTS D'EMBALLAGE + LIVRET + FEUILLE BAC DE TRI

Séparez les éléments avant de trier

Points de collecte sur www.quefairedemesdechets.fr
Privilégiez la réparation ou le don de votre appareil !

Ecodesign

Per maggiori informazioni sull'installazione e la pulizia della lavatrice, e informazioni sul ecodesign (secondo (UE)2023/2533) visitare il sito web Samsung (<http://www.samsung.com>), accedere alla pagina Supporto > Home Page del Supporto, quindi digitare il nome del modello.

Installazione

Contenuto della confezione

Disimballare con cura la asciugatrice. Conservare tutti i materiali della confezione lontano dalla portata dei bambini. Le parti e la loro posizione mostrata sotto può differire dal modello di asciugatrice posseduta. Prima dell'installazione, assicurarsi che la asciugatrice abbia tutte le parti elencati qui. Se la asciugatrice e/o le loro parti sono danneggiate o mancanti, contattare un Centro di assistenza autorizzato Samsung.

Panoramica della asciugatrice

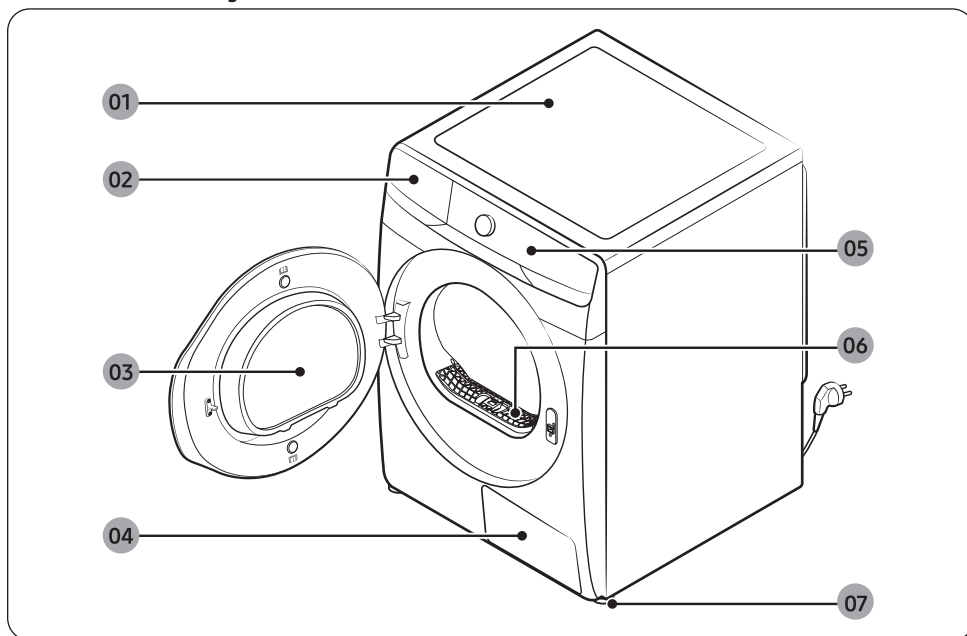

01 Piano di appoggio

02 Serbatoio dell'acqua

03 Sportello

04 Scambiatore di calore

05 Pannello di controllo

06 Filtro lanugine

07 Piedino di livellamento

Installazione

Accessori (in dotazione)

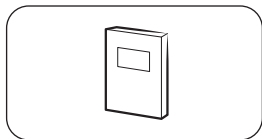

Manuale dell'utente

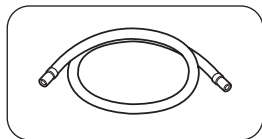

Tubo scarico lungo (2 m)

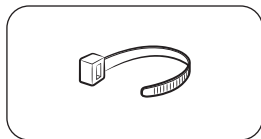

Fascetta

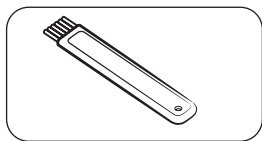

Spazzola di pulitura

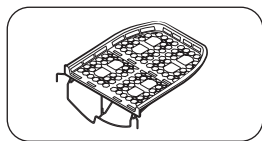

Griglia di asciugatura (solo modelli che ne sono dotati)

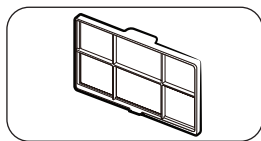

Micro filtro morbido (Filtro opzionale)

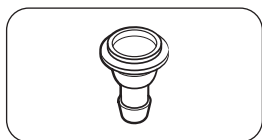

Connettore tubo

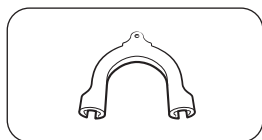

Guida del tubo

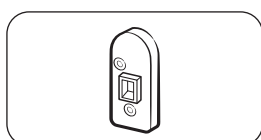

Leva fermo (solo modelli relativi)

NOTA

- Il kit di sovrapposizione permette all'asciugatrice di essere sovrapposta sopra alla lavatrice. Da notare che il kit di sovrapposizione può essere usato solo con le lavatrici e le asciugatrici Samsung. Per acquistare un kit di sovrapposizione, contattare un Centro di assistenza autorizzato Samsung o un rivenditore locale. Il kit sovrapposizione differisce in base al modello di lavatrice.
- Per le istruzioni relative alla sovrapposizione della asciugatrice, vedere il manuale di installazione in dotazione al kit per sovrapposizione.
- Per informazioni sul tipo di modello di kit per la sovrapposizione da usare per sovrapporre l'asciugatrice alla lavatrice, vedere il manuale dell'utente allegato alla lavatrice Samsung.
- La leva del fermo è solo per i modelli relativi. I modelli che permettono l'inversione della porta hanno in dotazione la leva del fermo.

Requisiti di installazione

NOTA

Questa asciugatrice deve essere installata da un tecnico qualificato. Qualora risulti necessario un intervento di assistenza a causa di una errata o cattiva installazione, la responsabilità sarà a carico del proprietario e potrà invalidare la garanzia. Conservare queste istruzioni per un uso futuro.

AVVERTENZA

- Non collegare il cavo di alimentazione ad una presa elettrica a parete prima di aver completato l'installazione della asciugatrice.
- Per spostare la asciugatrice è necessario l'apporto di due o più persone.
- Non lasciare che bambini o animali domestici giochino dentro, sopra o intorno al prodotto. Garantire sempre una adeguata sorveglianza.
- Conservare tutti i materiali della confezione lontano dalla portata dei bambini.
- Non sostituire autonomamente un cavo o una presa di alimentazione danneggiati. Per sostituire un cavo o una spina elettrica danneggiati richiedere l'intervento di un tecnico qualificato Samsung.
- Non tentare di riparare, smontare o modificare l'apparecchio autonomamente. Per eventuali riparazioni contattare un Centro di assistenza autorizzato Samsung.
- Rimuovere gli sportelli/coperchi da tutti gli apparecchi da smaltire al fine di evitare che i bambini possano rimanere intrappolati all'interno soffocando.
- Se la asciugatrice genera un rumore anomalo, odore di bruciato o fumo, scollegare immediatamente la spina di alimentazione e rivolgersi al più vicino Centro di assistenza autorizzato Samsung.
- Non scollegare la asciugatrice durante l'uso
- Non posizionare oggetti infiammabili vicino alla asciugatrice.

Requisiti elettrici e di messa a terra

- La asciugatrice deve disporre di un' idonea messa a terra. Qualora la asciugatrice subisca un malfunzionamento o una rottura, la messa a terra è in grado di ridurre il rischio di eventuali scariche elettriche fornendo una via di minore resistenza per la corrente elettrica. L'asciugatrice viene fornita con un cavo di alimentazione dotato di una spina tripolare con messa a terra. La spina deve essere inserita in una presa adeguata correttamente installata e messa a terra secondo quanto previsto dalle normative locali vigenti.
- In caso di domande riguardanti i requisiti elettrici e di messa a terra rivolgersi ad un Centro di assistenza autorizzato Samsung o ad un tecnico qualificato.

AVVERTENZA

- Collegare ad una presa tripolare dotata di messa a terra.
- Non usare prese di corrente o cavi di alimentazione danneggiati o prese di corrente allentate.
- Non utilizzare adattatori o prolunghe.
- Una connessione impropria dei conduttori di messa a terra può provocare scariche elettriche. In caso di insicurezza sulla messa a terra della asciugatrice, consultare un tecnico qualificato.
- Non modificare la spina, il cavo di alimentazione o la presa di corrente in alcun modo.
- Non collegare il cavo di messa a terra a tubazioni in plastica, tubazioni del gas o tubazioni dell'acqua calda.

Installazione

Installazione in vani o scomparti

Per una installazione in nicchie o in armadiature, la asciugatrice richiede uno spazio minimo:

Lati	Alto	Fronte	Retro
20 mm	20 mm	490 mm	20 mm

Se la asciugatrice viene installata insieme ad una lavatrice, la parte frontale della nicchia o della armadiatura deve presentare una apertura libera di almeno 550 mm. Minimo spazio di installazione: 3,9 m³

Passaggi di installazione

Prima di procedere con l'installazione della asciugatrice, leggere **Requisiti di installazione** a pagina 17.

PASSAGGIO 1 Scegliere la posizione di installazione

Requisiti di posizionamento

Selezionare una superficie ben costruita e livellata in grado di sostenere le vibrazioni. Selezionare una posizione nella quale sia accessibile una presa tripolare dotata di messa a terra.

Per comodità, considerare l'installazione della asciugatrice vicino alla lavatrice.

AVVERTENZA

- Installare la asciugatrice solo in interno.
- Non installare la asciugatrice in aree esposte alle intemperie.
- Non installare la asciugatrice laddove la temperatura possa scendere al di sotto dei 5 °C o innalzarsi oltre i 35 °C.
- Non installare la asciugatrice laddove sia esposta a perdite di gas.
- Non utilizzare in uno spazio scarsamente ventilato.
- Usare solo una sorgente elettrica collegata a parete.

PASSAGGIO 2 Regolare i piedini di livellamento

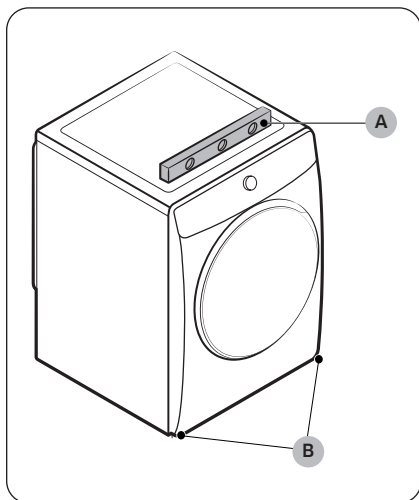

1. Far scorrere delicatamente la asciugatrice nella posizione desiderata.
2. Usando una **livella (A)** verificare il livellamento della asciugatrice da un lato all'altro e dal retro in avanti.
3. Se l'asciugatrice non è livellata, ruotare il **piedino di livellamento (B)** verso sinistra o destra per regolare l'altezza.
4. Una volta livellata la asciugatrice, assicurarsi che sia stabile sulla superficie scelta.
5. Collegare la asciugatrice alla presa di corrente.

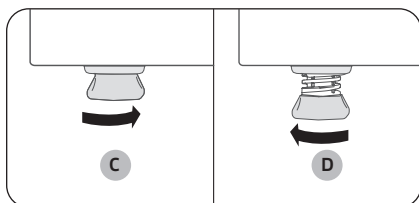

NOTA

- Per regolare l'altezza della asciugatrice allo stesso livello della lavatrice, ruotare il piedino di livellamento verso destra fino a che è completamente **retrato (C)**. Quindi, ruotare il piedino di livellamento per **estenderlo (D)** fino a quando la asciugatrice e la lavatrice risultano livellate.
- Svitare i piedini di livellamento solo per quanto necessario. L'eccessivo allentamento dei piedini di livellamento può innescare eventuali vibrazioni della asciugatrice.

Installazione

PASSAGGIO 3 Collegamento del tubo di carico dell'acqua

Scarico diretto in uno scarico.

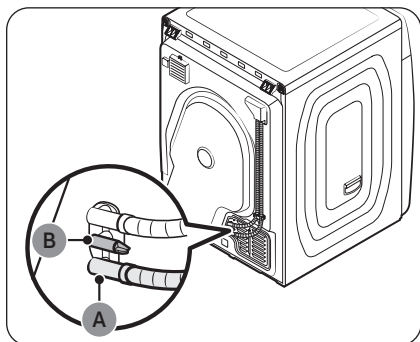

- Si consiglia caldamente di collegare direttamente il tubo di scarico della condensa al sistema di scarico anziché sopra un lavandino.
- Usare il tubo in dotazione (tubo lungo) per scaricare l'acqua di condensa direttamente nel sistema di scarico anziché sopra un lavandino (metodo predefinito).
- Usare il serbatoio dell'acqua incorporato solo se non è possibile collegare il tubo di scarico al sistema di scarico.

NOTA

Come impostazione di fabbrica, questa asciugatrice è impostata per usare il serbatoio incorporato per scaricare l'acqua di condensa. Per usare il programma Eco Cotone, è necessario scaricare l'acqua di condensa direttamente nello scarico domestico.

1. Rimuovere il tubo di scarica dell'acqua dalla **uscita dello scarico d'acqua (A)**, ed inserirlo nel **fermo (B)**.

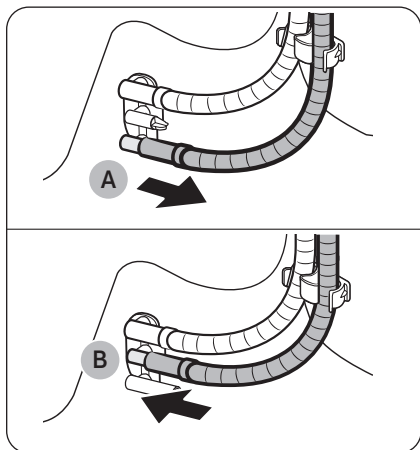

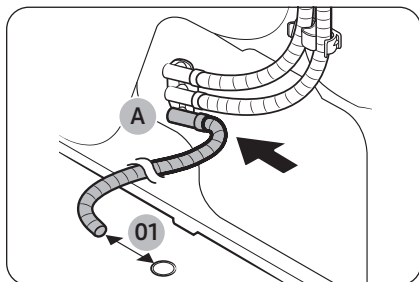

01 70 mm

2. Inserire una estremità del tubo accessorio (tubo di scarico lungo) nella **uscita dello scarico d'acqua (A)**.
3. Posizionare l'altra estremità (uscita) del tubo accessorio almeno a 70 mm dal foro di scarico.

Posizionare il tubo accessorio sopra il bordo del lavandino

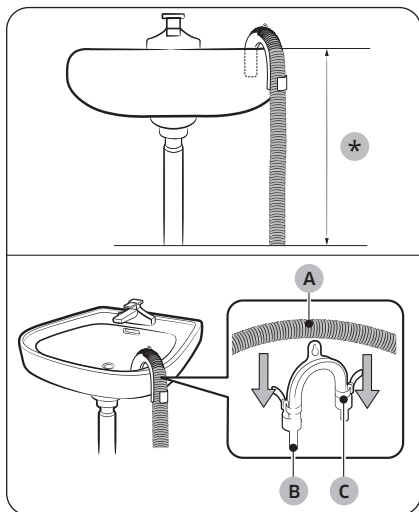

1. Posizionare l'estremità del tubo accessorio con un angolo inferiore ai **90 cm (*)** dal fondo della asciugatrice.
2. Per piegare il tubo accessorio ad un angolo desiderato, usare la **guida del tubo (B)** in plastica in dotazione e fissarla alla parete mediante un gancio o al rubinetto con un cavo. Assemblare il **tubo di scarico (A)** e la **guida del tubo (B)** e fissarli con la **fascetta (C)**.
3. E' possibile drenare l'acqua di condensa collegando il tubo di scarico accessorio (lungo) direttamente al foro di scarico.

⚠ ATTENZIONE

Non utilizzare un giunto di collegamento per allungare il tubo di scarico. Nell'area della connessione possono verificarsi gocciolii di acqua. Usare un tubo di scarico lungo.

Installazione

In caso di uso del tubo di scarico del lavandino

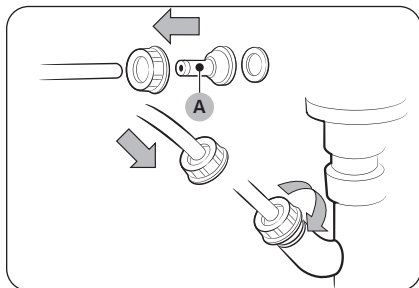

1. Montare il **connettore del tubo (A)** e fissarlo all'estremità del tubo accessorio come mostrato in figura.

⚠ ATTENZIONE

Al fine di prevenire eventuali perdite, verificare di aver ben collegato il tubo al connettore.



2. Collegare l'adattatore del tubo direttamente al tubo di scarico del lavandino.

⚠ ATTENZIONE

- Posizionare l'altra estremità (uscita) del tubo accessorio a circa 70 mm da un foro di scarico. Non inserire l'estremità (uscita) del tubo accessorio direttamente nello scarico.
 - Nella asciugatrice potrebbero rientrare odori sgradevoli dallo scarico.
- Scaricare l'acqua in eccesso dagli indumenti prima di inserirli nella asciugatrice.
 - Gli indumenti bagnati causano odori sgradevoli all'interno della asciugatrice.
- Aprire lo sportello della asciugatrice ed il coperchio dello scambiatore di calore, una volta completato il programma di asciugatura, al fine di preservare l'igiene dell'interno della asciugatrice.
- Eseguire il programma EcoPulizia qualora si avverta la presenza di odori sgradevoli, o compaia il messaggio "Self Clean necessario" sul display.

Scarico del serbatoio dell'acqua

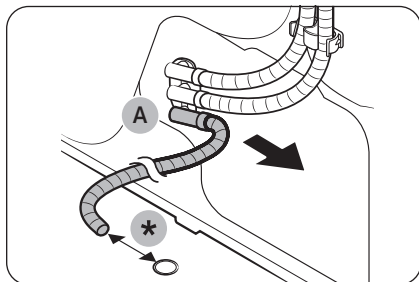

1. Rimuovere il lungo tubo di scarico dall **uscita dello scarico d'acqua (A)**.

* 70 mm

NOTA

Asciugare con cura il tubo lungo di scarico appena rimosso e conservarlo per usi futuri.

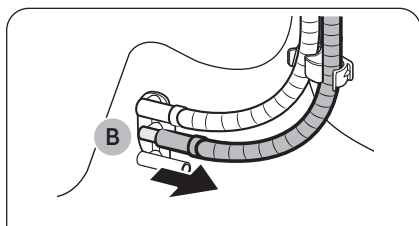

2. Rimuovere il tubo di scarico del serbatoio dell'acqua dal **fermo (B)** e collegarlo alla **uscita dello scarico d'acqua (A)**.

- Fissare saldamente il tubo di scarico del serbatoio d'acqua in modo che non sia in grado di spostarsi liberamente.

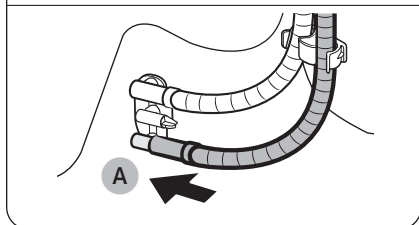

Installazione

PASSAGGIO 4 Verifica dell'installazione

- Tutti i materiali di imballaggio sono stati completamente rimossi e adeguatamente smaltiti.
- L'asciugatrice è livellata e posizionata stabilmente sul pavimento.
- Assicurarsi che all'interno del cestello non vi siano rimasti accessori.
- Non ostruire i fori di ventilazione della griglia posta nella parte frontale dell'asciugatrice.
- Non posizionare oggetti infiammabili vicino all'asciugatrice e mantenere lo spazio intorno sgombero.
- Non rimuovere i piedini di livellamento della asciugatrice. Essi sono necessari per mantenere l'asciugatrice livellata al pavimento.
- Al termine della installazione, si consiglia di attendere almeno 1 ora prima di utilizzare la asciugatrice.

PASSAGGIO 5 Accensione

Collegare il cavo di alimentazione ad una presa di corrente protetta da fusibile o interruttore termostatico. Quindi premere  per attivare la asciugatrice.

NOTA

Avviare il programma Asciutto a tempo per circa 20 minuti per accertarsi che funzioni, si riscaldi e si spenga come previsto. Se sul display viene visualizzato il codice informativo **HC**, contattare un Centro di assistenza autorizzato.

Ambiente

Smaltire i materiali di imballaggio del prodotto in modo "sostenibile e consapevole". Per maggiori informazioni contattare le autorità locali preposte.

Prima di iniziare

Impostazione iniziale

- Accendendo la asciugatrice la prima volta, sullo schermo viene visualizzato il processo di impostazione iniziale. Seguire le istruzioni visualizzate sullo schermo per portare a termine il processo.
- Completando l'impostazione iniziale ed azionando un programma per oltre un minuto, l'impostazione iniziale non verrà nuovamente visualizzata.
- L'impostazione iniziale comprende la selezione della lingua e una breve guida.
- Nel premere un tasto, premerlo esattamente sopra l'icona.
- L'azionamento contemporaneo della lavatrice e della asciugatrice può comportare una perdita di potenza in basse al luogo di installazione ed alla potenza elettrica disponibile.

Linee guida di asciugatura

PASSAGGIO 1 Suddividere

- Non mischiare indumenti pesanti e leggeri.
- Lavare ed asciugare capi di colore scuro separatamente da capi con colori chiari.
- A meno che non sia riportato sulla etichetta apposta sull'indumento, evitare di asciugare indumenti in fibra di vetro o in lana.
- Non asciugare indumenti inzuppati di olio, alcool, benzina, ecc.
- Evitare di asciugare indumenti sporchi.
- Non asciugare indumenti bagnati che non siano stati centrifugati. Ciò potrebbe causare l'accumulo di un odore forte all'interno della asciugatrice o provocarne un malfunzionamento.
- L'uso di una retina per indumenti è consigliato nel caso di lavaggio di indumenti per bambini, o piccoli e leggeri.

PASSAGGIO 2 Vuotare le tasche e rivoltarle

- Rivoltare gli indumenti di colore scuro prima di asciugarli. Ciò impedirà di danneggiare i tessuti a causa dello sfregamento durante il processo di asciugatura e li proteggerà dallo scolorimento e danneggiamento.
- Rivoltare gli indumenti con bottoni e ricami prima di asciugarli.

ATTENZIONE

- Vuotare le tasche. Gli oggetti metallici quali monete, spille e bottoni apposti sugli indumenti possono danneggiare altri indumenti così come il cestello.
- Rimuovere eventuali oggetti metallici fissati agli indumenti, chiudere le zip e fissare i ganci prima di asciugare gli indumenti. Gli oggetti metallici fissati agli indumenti possono danneggiare altri indumenti così come il cestello.

PASSAGGIO 3 Pulire il filtro della lanuggine.

Accertarsi che il filtro della lanuggine sia installato correttamente prima di inserire gli indumenti nella asciugatrice. L'asciugatrice non entra in funzione senza che il microfiltro sia montato.

- Tenere sempre pulito il microfiltro prima di azionare la asciugatrice. Per maggiori informazioni sulla pulizia del filtro, vedere "**Filtro lanuggine**" a pagina 45

Prima di iniziare

PASSAGGIO 4 Determinare la capacità di carico

Non sovraccaricare la asciugatrice. Un eventuale sovraccarico influenza il rotolamento del cestello che porta ad una asciugatura non uniforme e a pieghe sugli indumenti.

- Inserire nella asciugatrice un solo carico di bucato alla volta.
- Per aumentare l'efficienza di asciugatura durante l'asciugatura di uno o due indumenti, aggiungere al carico un asciugamano.
- Per ottenere risultati ottimali, prima di inserire gli indumenti nella asciugatrice sbrogliarli. Indumenti imbrogliati possono ridurre l'efficienza dell'asciugatura o provocare l'apertura dello sportello.

ATTENZIONE

Aggiungere o rimuovere indumenti nella o dalla asciugatrice con il microfiltro della lanuggine installato. Se il filtro non è montato, i piccoli oggetti possono cedere nel filtro provocando un malfunzionamento della asciugatrice.

PASSAGGIO 5 Al termine della asciugatura

- Vuotare il serbatoio dell'acqua al fine di prevenire perdite. Per maggiori informazioni sullo svuotamento del serbatoio dell'acqua vedere "**Vuotare il serbatoio dell'acqua**" a pagina 42.
- Mantenere lo sportello della asciugatrice ed il coperchio dello scambiatore di calore aperti al termine della asciugatura in modo da mantenere condizioni igienico all'interno della asciugatrice.



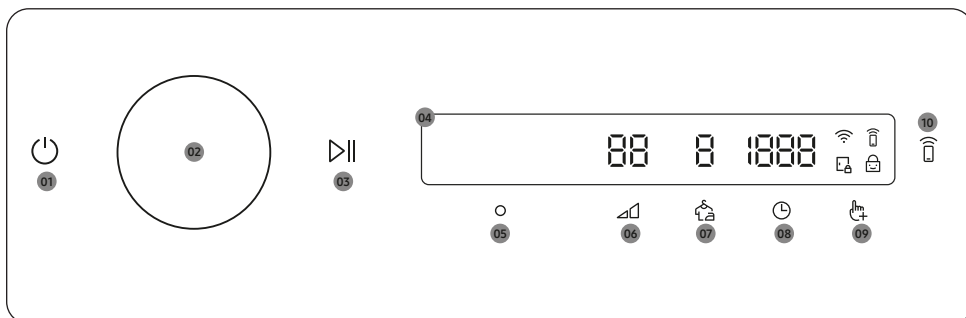

Operazioni

Pannello di controllo







01 Accensione	<p>Premere per accendere/spegnere la asciugatrice.</p> <ul style="list-style-type: none">• Qualora non si azioni il pannello di controllo per 10 minuti dopo l'accensione della asciugatrice, la asciugatrice si spegnerà automaticamente.• La asciugatrice si spegnerà automaticamente al termine dei programmi impostati. <p>⚠ ATTENZIONE</p> <p>Non premere per spegnere la asciugatrice durante lo svolgimento di un programma di asciugatura. Tenere premuto per mettere in pausa il programma prima, quindi premere per spegnere la asciugatrice.</p>
02 Manopola dei programmi	<p>Ruotare la manopola dei programmi verso sinistra o verso destra per scorrere il programmi e le funzioni disponibili. Ruotando la manopola dei programmi, il display visualizza la selezione (ad esempio i programmi o le funzioni aggiuntive e impostazioni di sistema).</p>
03 Avvio/Pausa	<p>Tenere premuto per avviare o mettere in pausa una operazione.</p>
04 Display	<p>Il display mostra il programma corrente, il tempo rimanente stimato, le opzioni ed altri messaggi utili o di avviso.</p>
05 OK	<p>Premere per confermare la selezione della funzione o impostazione.</p>







Operazioni

06 Livello asciugatura 	<p>Premere per cambiare il livello di asciugatura del programma selezionato. È possibile selezionare uno tra i valori 1 to 4 ma il livello disponibile dipende dal programma selezionato.</p> <ul style="list-style-type: none"> • 4: Adatto a indumenti di grandi dimensioni o spessi. • 3: Livello di asciugatura standard. • 2: Il livello Umido asciutto è progettato per asciugare gli indumenti parzialmente. Usare per gli indumenti da stendere in piano o appesi. • 1: Asciuga delicatamente gli indumenti al fine di proteggerne il tessuto. Adatto a capi delicati o indumenti che si desidera lasciare asciugare naturalmente (appendendoli o lasciandoli in piano su uno stendino) mentre sono ancora umidi.
07 Stiro facile 	<p>Premere per accendere/spengere la funzione Stiro facile. Quando la funzione è attiva, la asciugatrice fa ruotare il cestello ad intermittenza una volta completato il programma di asciugatura al fine di prevenire le pieghe.</p>
08 Tempo 	<p>Premere per selezionare la durata del programma per Asciutto a tempo, Griglia di asciugatura o Refresh. È possibile impostare il tempo di asciugatura tra 20 minuti e 240 minuti. Il tempo di centrifuga disponibile dipende dal programma impostato.</p>
09 Opzioni 	<p>Premere per accedere al menu Opzioni.</p>
10 Smart Control 	<p>Premere per attivare la funzione Smart Control.</p> <ul style="list-style-type: none"> • Una volta attivata la funzione Smart Control, è possibile controllare la asciugatrice da remoto usando la app Smart Control sul proprio smartphone.

Descrizione delle icone

	Wi-Fi	<p>Questa icona indica che la asciugatrice è collegata al Wi-Fi.</p>
	Smart Control	<p>Questa icona indica che la funzione Smart Control è attiva. Per maggiori informazioni su "Smart Control", vedere a pagina 37.</p>
	Blocco Bambini	<p>Questa icona indica che la funzione Blocco Bambini è attiva. Per maggiori informazioni su "Blocco Bambini", vedere a pagina 35.</p>
	Blocco sportello	<ul style="list-style-type: none"> • Questa icona indica che lo sportello è bloccato e non può essere aperto. • Lo sportello si blocca automaticamente durante lo svolgimento di un programma e questa spia si accende. • Allo spegnimento della spia è possibile aprire lo sportello.

Uso di un programma

1. Premere  per accendere la asciugatrice.
2. Ruotare il **selettore dei programmi** per impostare il programma desiderato. Per maggiori informazioni su "**Panoramica programmi**", vedere a pagina 29.
3. Premere , , o  per cambiare le impostazioni predefinite dei programmi.
4. Premere  e ruotare la **manopola dei programmi** per selezionare un'opzione. Per maggiori informazioni su "**Opzioni**", vedere a pagina 33.
5. Premere  per cambiare le impostazioni per l'opzione selezionata. Alcuni programmi possono non essere dotati di una opzione specifica.
6. Tenere premuto  per avviare il funzionamento. Una volta impostato il programma desiderato, sullo schermo comparirà una breve descrizione del programma, la massima capacità del carico e la durata prevista. È anche possibile verificare l'andamento del programma, il tempo rimanente ed i codici informativi.

Panoramica programmi

Programmi con asciugatura mediante sensore

Programma	Descrizione	Carico max (kg)
Eco Cotone	Il programma Eco è adatto all'asciugatura di indumenti bagnati in cotone e viene usato per valutare la conformità con le normative di ecodesign UE. Il programma eco è il programma più efficiente in termini di consumo energetico per l'asciugatura di indumenti bagnati in cotone.	Max
Asciugatura AI	Asciugatura automatica ottimale da AI in base al carico ed alla temperatura ambientale.	Max
Rapido	Per i carichi di indumenti misti composti da cotone e tessuti sintetici che necessitano di una asciugatura rapida.	8,0

Operazioni

Programma	Descrizione	Carico max (kg)
Asciugatura Pet Care	<p>Per l'asciugatura di capi ed indumenti di animali domestici. Questo programma è anche utile per deodorare e rimuovere i peli degli animali domestici sugli indumenti.</p> <ul style="list-style-type: none"> • Per usare questo programma, montare il microfiltro morbido (filtro opzionale). • I risultati di asciugatura degli indumenti per animali domestici, le copertine ed i cuscini possono variare in base alla tipologia del capo, dalla forma e dal livello di acqua contenuta. <ul style="list-style-type: none"> - I risultati di rimozione dei peli animali e di deodorazione possono variare in base alle condizioni ambientali e di uso (ad esempio la quantità di indumenti, la loro tipologia o tessuto ed il tipo di peli). - Il tempo di asciugatura può essere maggiore al fine di migliorare il risultato della deodorazione e la rimozione dei peli. <p>⚠ ATTENZIONE</p> <p>Al termine della asciugatura potrebbero rimanere dei peli di animali e della lanugine nel cestello a causa della elettricità statica. Pertanto si consiglia di pulire l'interno del cestello, lo sportello ed i bordi del filtro lanugine con un panno umido e un asciugamano bagnato.</p>	1,5
Biancheria da letto	Per indumenti di grandi dimensioni come coperte, lenzuola, trapunte e piumini leggeri.	4,0
Asciugamani	Programma per l'asciugatura di indumenti da bagno come gli accappatoi.	6,0
Delicati	Per gli indumenti da gestire delicatamente come la biancheria intima.	3,0
Lana	Programma idoneo solo alla asciugatura di indumenti in lana lavabili in lavatrice ed asciugabili con la asciugatrice. Al fine di ottenere risultati ottimali, prima di asciugare gli indumenti rivoltarli.	1,0
Igienizzante+	Per sanificare indumenti bagnati ed asciutti in lino così da eliminare eventuali batteri.	6,0 (bagnati) 4,0 (asciutti)
Camicie	Programma per asciugare rapidamente un indumento come una camicia.	1,0
Camicette	Per camicette o magliette in poliestere (Diolen, Trevira) poliammide (Perlon, Nylon) o altri materiali simili.	3,0

Programma	Descrizione	Carico max (kg)
Capi sportivi	Usare questo programma per lavare indumenti sportivi quali magliette, pantaloni di tute ed altri indumenti sportivi.	2,0
Jeans	Per asciugare indumenti di jeans.	3,0
Pronto stiro	Questo programma termina il processo di asciugatura mantenendo gli indumenti umidi, in modo da facilitare la stiratura.	3,0

Programmi di asciugatura manuale

Programma	Descrizione	Carico max (kg)
Asciutto a tempo	<p>Usare per impostare un tempo di asciugatura a piacere. Ruotare la manopola dei programmi per selezionare Asciutto a tempo e premere ⌚ per impostare il tempo di asciugatura tra 20 minuti e 240 minuti. Premere ⌚ più volte per selezionare le opzioni di tempo disponibili in questo ordine: 20 / 30 / 40 / 50 / 60 / 90 / 120 / 150 / 180 / 240.</p> <p>NOTA</p> <p>Usando questo programma per una asciugatura aggiuntiva al termine di uno dei programmi Sensore asciugatura (elencati a pagina 29), impostare un tempo di asciugatura minima (20 minuti). Una eccessiva asciugatura può danneggiare o deformare gli indumenti.</p>	-
Griglia di asciugatura	<p>Programmi a tempo che necessitano di una asciugatura su una griglia di asciugatura. Ruotare la manopola dei programmi per selezionare Griglia di asciugatura e premere ⌚ per impostare il tempo di asciugatura tra 20 minuti e 240 minuti. Premere ⌚ più volte per selezionare le opzioni di tempo disponibili in questo ordine: 20 / 30 / 40 / 50 / 60 / 90 / 120 / 150 / 180 / 240.</p>	1,5
Refresh	<p>Tutti i tipi di tessuti. Fa ruotare gli indumenti in aria a temperatura ambiente. Per rinfrescare o aerare indumenti che non siano stati indossati per lungo tempo. Ruotare la manopola dei programmi per selezionare Refresh e premere ⌚ per impostare il tempo di asciugatura tra 20 minuti e 240 minuti. Premere ⌚ più volte per selezionare le opzioni di tempo disponibili in questo ordine: 20 / 30 / 40 / 50 / 60 / 90 / 120 / 150 / 180 / 240.</p>	-

Operazioni

Altri programmi



Programma	Descrizione	Carico max (kg)
Cura trapunte	Per spolverare indumenti, copiletti, lenzuola e coperte, ecc.	3,0
Capi tempo libero	Per il ripristino delle proprietà idrorepellenti degli indumenti per attività esterne quali indumenti da sci e da montagna.	1,0
EcoPulizia	Usare questo programma per mantenere freschi sia il cestello sia lo scambiatore di calore. <ul style="list-style-type: none">• Non usare questo programma qualora nel cestello siano presenti indumenti.	-

NOTA



Il riempimento della asciugatrice fino alla sua portata massima indicata in questa sezione per ogni programma contribuirà ad un risparmio energetico.

Opzioni

Uso di Opzioni





1. Premere .
2. Ruotare il **selettore dei programmi** per impostare la funzione desiderata.
3. Premere  per cambiare i valori dell'opzione selezionata.

NOTA



- Per tornare alla schermata principale, premere nuovamente  o ruotare la **manopola dei programmi** per selezionare **Indietro** e premere .
- Se la funzione selezionata non è supportata, viene visualizzato il messaggio "**Attualmente non supportato**" ed il tasto  non viene attivato.
- Selezionando una funzione aggiuntiva, compare un breve messaggio di aiuto le prime dieci volte.
- Non attivando alcuna operazione entro 7 secondi sul pannello di controllo dopo aver attivato il menu Opzioni, il display torna alla schermata principale.

Avviso umidità

Questa funzione avvisa l'utente quando camicette e t-shirt che richiedono la stiratura sono sufficientemente asciutte per essere stirate.



1. Selezionare un programma e modificarne le impostazioni se necessario.
 - Questa funzione è disponibile per Eco Cotone, Asciugatura AI e Rapido con Livello asciugatura  impostata a 2-4.
2. Premere .
3. Ruotare la **manopola dei programmi** per selezionare **Avviso umidità**, quindi premere .
4. Tenere premuto .

Avviso durante l'asciugatura:

1. Tenere premuto  per interrompere il programma.
2. Aprire lo sportello ed estrarre gli indumenti che si desidera stirare.
3. Chiudere lo sportello e tenere premuto nuovamente  per riprendere l'asciugatura.

Luce interna





È possibile attivare e disattivare luce interna.

1. Premere .
2. Ruotare la **manopola dei programmi** per selezionare **Luce interna**, quindi premere .
3. Premere  per selezionare **On** o **Off**.
 - La luce interna si accende anche quando la asciugatrice è spenta (se la asciugatrice è collegata ad una presa di corrente).
 - Quando lo sportello della asciugatrice si apre, la luce interna si accende automaticamente per poi spegnersi dopo due minuti.

Operazioni

Miei Programmi

Aggiungere o rimuovere i programmi per creare un elenco di programmi personalizzati.



1. Premere .
2. Ruotare la **manopola dei programmi** per selezionare **Miei Programmi**, quindi premere 
 - È possibile modificare un programma per creare un programma personalizzato solo quando la asciugatrice non è in funzione.
3. Ruotare la **manopola dei programmi** per impostare un programma di lavaggio.
4. Premere  per aggiungere o rimuovere il programma selezionato.
 - L'aggiunta o la rimozione di un programma viene automaticamente memorizzata.
5. Una volta terminata la creazione di Miei Programmi, premere  per tornare alla schermata dei programmi.

NOTA



I programmi Eco Cotone e EcoPulizia non possono essere rimossi dall'elenco dei programmi.

Filtro opzionale



Se si installa il Filtro opzionale per prevenire la formazione di polvere sullo scambiatore di calore, usare questa impostazione per attivare o disattivare l'avviso della pulizia del filtro.





1. Premere .
2. Ruotare la **manopola dei programmi** per selezionare **Filtro opzionale**, quindi premere .
3. Premere  per selezionare **On** o **Off**.
 - Selezionare **On** per ricevere un messaggio di avviso sulla pulizia del filtro.

NOTA



Se sul display compare il messaggio "Rimuovere il filtro opzionale e pulirlo", "Pulisci scambiatore calore, premi  " o "Pulisci il filtro opzionale dello scambiatore di calore, premi  " pulire sia lo scambiatore di calore sia del Filtro opzionale. (vedere la sezione "Scambiatore di calore" a pagina 47 e "Micro filtro morbido (Filtro opzionale)" a pagina 49).

Blocco Bambini

Per impedire che i bambini o i neonati possano avviare accidentalmente o impostare la asciugatrice, la funzione **Blocco Bambini** blocca tutti i tasti tranne il tasto  ed il tasto .





1. Chiudere lo sportello.
2. Premere .
3. Ruotare la **manopola dei programmi** per selezionare **Blocco Bambini**, quindi premere .
4. Premere  per selezionare **On** o **Off**.
 - L'icona **Blocco Bambini**  si accende quando la funzione è attiva.
 - Non è possibile attivare la funzione Blocco Bambini a sportello aperto. Qualora sul display venga visualizzato il messaggio "**Chiudere lo sportello della asciugatrice e riprovare**" durante l'attivazione della Blocco Bambini, chiudere lo sportello e riprovare.

NOTA

- Quando Blocco Bambini è attiva, tutti i tasti sono disabilitati tranne  e .
- Aprendo e chiudendo lo sportello con Blocco Bambini attiva, si attiva un allarme con il messaggio "**Apri l'oblò e controlla**" e "**Blocco Bambini Attivo**".
- Premendo un tasto con la funzione Blocco Bambini attiva, si attiva un allarme e sul display verrà visualizzato il messaggio "**Blocco Bambini Attivo**".
- Per annullare il messaggio di errore, disattivare la funzione Blocco Bambini o spegnere l'apparecchio.



AI Menu

Questa funzione salva programmi ed impostazioni usati di frequente.

1. Premere .
2. Ruotare la **manopola dei programmi** per selezionare **AI Menu**, quindi premere .
3. Premere  per selezionare **On** o **Off**.
 - L'impostazione predefinita è **On**. Impostare a **Off** per usare questa funzione.
 - Attivando la funzione, la asciugatrice ricorda i programmi usati frequentemente e le loro impostazioni (Livello asciugatura , Tempo ) e li salva in ordini di frequenza di uso.
 - Disattivando la funzione, tutti i dati memorizzati vengono reimpostati.

Calibrazione

È possibile eseguire nuovamente la calibrazione per avere un accurato rilevamento del peso.

1. Premere .
2. Ruotare la **manopola dei programmi** per selezionare **Calibrazione**, quindi premere .
- Calibrazione non viene attivata se lo sportello non è correttamente chiuso.
 - Il cestello continuerà a ruotare in senso orario e antiorario per circa 1 minuti.
3. Una volta terminata la calibrazione sul display verrà visualizzato il messaggio "**Calibrazione completata**" e la asciugatrice si spegnerà automaticamente.

NOTA

Verificare che il cestello sia vuoto prima di eseguire la **Calibrazione**.

Operazioni

Volume



È possibile regolare il volume del segnale acustico emesso al completamento di un programma e della pressione dei tasti.

NOTA

- L'impostazione predefinita è **Volume 2** (normale).
- Cambiare l'impostazione a **Volume** se non si desidera udire alcune segnale acustico. I segnali di avviso, tuttavia, non verranno silenziati.





Lingua

È possibile cambiare la lingua del sistema.

1. Premere .
2. Ruotare la **manopola dei programmi** per selezionare **Lingua**, quindi premere .
3. Ruotare la **manopola dei programmi** per selezionare la lingua desiderata, quindi premere .

Wi-Fi

È possibile attivare e disattivare il Wi-Fi della asciugatrice.



1. Premere .
2. Ruotare la **manopola dei programmi** per selezionare **Wi-Fi**, quindi premere .
3. Premere  per selezionare **On** o **Off**.
 - Il Wi-Fi della asciugatrice è disattivato come impostazione predefinita di fabbrica. Tuttavia, il Wi-Fi si attiva automaticamente accendendo la asciugatrice per la prima volta. Quindi, l'impostazione finale del Wi-Fi rimane attiva indipendentemente dallo stato della asciugatrice.
 - Una volta attivato il Wi-Fi della asciugatrice e collegato ad una rete, la asciugatrice rimane collegata alla rete anche spegnendola.
 - Il  del Wi-Fi indica che la asciugatrice è collegata al router attraverso una connessione Wi-Fi.

NOTA

L'attivazione del Wi-Fi consuma maggiore elettricità. In un ambiente dove il Wi-Fi viene frequentemente attivato, l'effettivo consumo energetico può risultare maggiore rispetto ai valori riportati nella sezione del foglio delle specifiche.

Reset

È possibile ripristinare la asciugatrice ai valori di fabbrica.



1. Premere .
2. Ruotare la **manopola dei programmi** per selezionare **Reset**, quindi premere 
 - La asciugatrice ripristina le impostazioni di fabbrica.

Funzioni speciali

Smart Control

È possibile collegare la app SmartThings e controllare da remoto la asciugatrice.

Collegare la asciugatrice

- Scaricare ed attivare la app SmartThings sul proprio dispositivo mobile.
- Tenere premuto  per accendere la asciugatrice.
- Tenere premuto  per accendere la asciugatrice.
 - a. L'asciugatrice entra in modalità AP e si collega al tuo smartphone.
 - b. Premere  per autenticare la asciugatrice sul dispositivo mobile.
 - c. Una volta terminato il processo di autentica, l'asciugatrice è collegata alla app. È possibile utilizzare diverse funzioni disponibili nella app SmartThings.

NOTA

- Se la asciugatrice non riesce a collegarsi con la app SmartThings, riprovare.
- Controllare il router in caso di problemi con la connessione Internet una volta collegata la propria asciugatrice alla app SmartThings.
- Se il Wi-Fi è disattivo, tenere premuto  per 3 secondi per accedere al menu **Settings (Impostazioni)**, selezionare **Wi-Fi** e premere  per attivarlo.
- L'attivazione del Wi-Fi della asciugatrice permette di collegarla alla app SmartThings sul proprio smartphone, indipendentemente dal suo stato. Tuttavia, la asciugatrice sembra offline nella app SmartThings il suo Wi-Fi è disattivato.
- Chiudere lo sportello prima di avviare la funzione Smart Control.
- Usando la asciugatrice 20 volte senza essere connessi alla SmartThings, alla successiva accensione della asciugatrice verrà visualizzata una finestra a comparsa riguardante la connessione Smart Control per 3 secondi.
- Se il Wi-Fi della asciugatrice non è collegato ad un AP (access point), il Wi-Fi si spegnerà all'accensione.

Stay Connect

Per impostare la funzione Stay Connect nella app SmartThings. La asciugatrice rimane connessa alla app in modo da poterla usare lontani da casa.

1. Attivando la funzione Stay Connect nella app SmartThings, la asciugatrice resterà in stato di standby in modalità di risparmio energetico al termine di un programma.
 - La funzione Stay Connect rimane attiva per un massimo di 24 ore se lo sportello resta chiuso.
2. Quando la funzione Stay Connect è attiva, le icone Smart Control  e Wi-Fi  si accendono sul display.
3. Controllare in modo facile la asciugatrice mediante la app SmartThings.

NOTA

La asciugatrice passa in modalità standby di risparmio energetico quando viene messa in pausa anche se non è connessa alla app SmartThings.

Operazioni

SmartThings

Connessione Wi-Fi

Sul proprio smartphone, accedere a **Settings (Impostazioni)** ed attivare la connessione wireless e selezionare un AP (Access Point).

- Questo apparecchio supporta i protocolli Wi-Fi 2,4 GHz.

Scarica

Nel app market (Google Play Store, Apple App Store, Samsung Galaxy Apps), cercare la app SmartThings cercando il termine "SmartThings". Scaricare e installare la app sul proprio dispositivo mobile.

NOTA

La app è soggetta a modifiche senza preavviso ai fini di migliorarne le prestazioni.

Inoltre, ulteriori aggiornamenti della app o della funzione della app potrebbero risultare inibiti per motivi d'uso o di sicurezza, anche se gli aggiornamenti sono supportati dal proprio SO.

Log in

È necessario effettuare prima l'accesso a SmartThings con il proprio account Samsung. Per creare un nuovo account Samsung, seguire le istruzioni indicate nella app. Non è necessaria una app separata per creare il proprio account.

NOTA

Se si dispone di un account Samsung, effettuare l'accesso. Un utente registrato di uno smartphone Samsung effettua il login in automatico.

Per registrare il proprio dispositivo in SmartThings

1. Assicurarsi che il proprio smartphone sia connesso ad una rete wireless. In caso contrario, accedere a **Settings (Impostazioni)** ed attivare la connessione wireless e selezionare un AP (Access Point).
2. Avviare **SmartThings** sul proprio smartphone.
3. Alla comparsa di un messaggio "A new device is found. (È stato trovato un nuovo dispositivo.)", selezionare **Add (Aggiungi)**.
4. Se non compare alcun messaggio, selezionare **+** e scegliere il proprio dispositivo tra l'elenco dei dispositivi disponibili. Se il proprio dispositivo non è in elenco, selezionare **Device Type (Tipo dispositivo) > Specific Device Model (Modello dispositivo specifico)**, ed aggiungere manualmente il dispositivo in uso.
5. Registrare il proprio dispositivo nella app SmartThings come descritto di seguito.
 - a. Aggiungere il proprio dispositivo a SmartThings. Assicurarsi che il proprio dispositivo sia connesso a SmartThings.
 - b. Al termine della registrazione, la asciugatrice verrà visualizzata sul proprio smartphone.

Dichiarazione Open Source

Il software incluso in questo prodotto contiene software open source. È possibile ottenere il codice corrispondente per un periodo di tre anni dopo l'ultima spedizione di questo prodotto contattando il team di assistenza alla pagina <http://opensource.samsung.com> (usare il menu "Inquiry" (Richiedi)).

È anche possibile avere codice corrispondente su un supporto fisico come un CD-ROM; sarà richiesto il pagamento di un importo minimo.

Il seguente URL http://opensource.samsung.com/opensource/SMART_TP2_0/seq/0 conduce alle informazioni sulla licenza open source relative a questo prodotto. Questa offerta è valida per chiunque riceva questa informazione.



NOTA

Con la presente, Samsung dichiara che questo dispositivo radio è conforme alla Direttiva UE 2014/53/UE e con altre disposizioni pertinenti nel Regno Unito. Il testo completo della Dichiarazione di conformità UE e la Dichiarazione di conformità UK è disponibile al seguente indirizzo internet: La Dichiarazione di conformità ufficiale è reperibile all'indirizzo <http://www.samsung.com>, accedendo alla pagina Support (Supporto) > Home Page del Supporto (Supporto) e digitando il nome del modello.

Potenza max trasmettitore RF: 20 dBm a 2,402 GHz – 2,480 GHz.

Operazioni

Informazioni di aggiornamento di sicurezza

Gli aggiornamenti di sicurezza vengono forniti per rafforzare la sicurezza del tuo dispositivo e proteggere le informazioni personali. Per maggiori informazioni sugli aggiornamenti di sicurezza, visitare <https://security.samsungda.com>.

- Il sito web supporta solo alcune lingue.

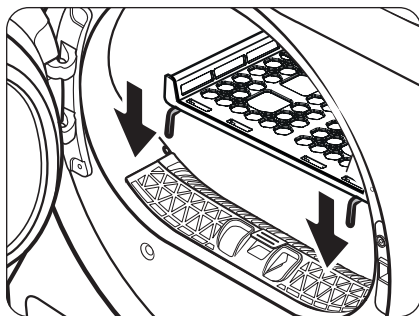

Griglia di asciugatura (solo modelli che ne sono dotati)

Impostare il tempo di asciugatura fino a 240 minuti in base al livello di umidità, al peso ed agli indumenti da asciugare. Per effettuare l'asciugatura di indumenti mediante la griglia di asciugatura, si consiglia di usare il programma Griglia di asciugatura.

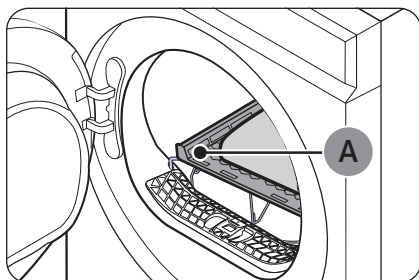

1. Posizionare la griglia di asciugatura nel cestello, inserire le alette anteriori nei fori predisposti sul diaframma dello sportello.



2. Posizionare gli indumenti sulla griglia, lasciando sufficiente spazio per la circolazione dell'aria. Per gli indumenti, piegarli e disporli piatti sulla griglia.
3. Chiudere lo sportello e premere . Ruotare la **manopola dei programmi** per impostare **Griglia di asciugatura**, quindi premere  più volte per selezionare il tempo di asciugatura.
4. Tenere premuto .

A. Griglia di asciugatura

Suggerimenti per una asciugatura ottimale

Capi (max 1,5 kg)	Descrizione
Maglioni lavabili (compattare e poi posizionare piani sulla griglia)	In caso di asciugatura di indumenti mediante la griglia, piegare e posizionare gli indumenti sulla griglia al fine di prevenire eventuali pieghe.
Pupazzi di stoffa (con interno di cotone o poliestere)	

ATTENZIONE

- L'asciugatura di oggetti in schiuma, plastica o gomma può danneggiare gli articoli e causare un rischio di incendio.
- I prodotti contenenti adesivi possono staccarsi o danneggiarsi a causa del calore impiegato dalla asciugatrice.

Manutenzione

Vuotare il serbatoio dell'acqua

Vuotare il serbatoio dell'acqua dopo ogni uso al fine di prevenire perdite.

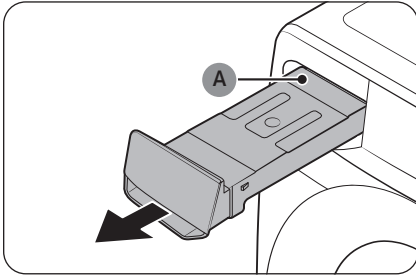

1. Estrarre il **serbatoio dell'acqua (A)** dalla asciugatrice.
 - Tirare il manico del serbatoio dell'acqua con una mano fino a quando è estratto per metà.
 - Una volta che il serbatoio dell'acqua è per metà estratto, supportando il fondo del serbatoio con l'altra mano tirarlo lentamente con entrambe le mani.

⚠ ATTENZIONE

- Il serbatoio dell'acqua può essere pesante. Estrarre lentamente il serbatoio dell'acqua usando entrambe le mani mantenendo il serbatoio livellato.
- Prestare attenzione nella rimozione del serbatoio dell'acqua. Può essere molto pesante e può provocare lesioni se lasciato cadere.

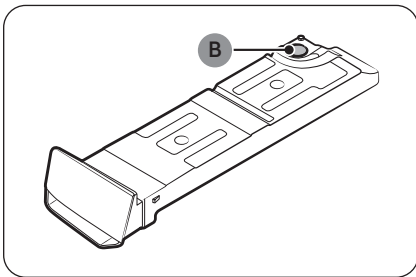

2. Vuotare l'acqua mediante il **tubo di scarico (B)** e pulire l'interno.
 - Sciogliere del detersivo neutro in acqua tiepida. Riempire il serbatoio dell'acqua con la miscela di detersivo attraverso il **foro di scarico (B)** e lasciarlo agire per circa 30 minuti. Quindi sciacquare il serbatoio con acqua pulita ed asciugarlo completamente.
3. Rimontare il serbatoio dell'acqua nella posizione originale.

📖 NOTA

Se l'asciugatrice visualizza il messaggio **"Svuota il serbatoio"** ed interrompe l'asciugatura, vuotare il serbatoio dell'acqua e tenere premuto **▷**. Il messaggio **"Svuota il serbatoio"** scomparirà e la asciugatrice riprenderà il funzionamento.

Installare il micro filtro morbido (filtro opzionale)

È possibile installare il microfiltro morbido (filtro opzionale) in modo da prevenire l'accumulo di polvere sullo scambiatore di calore.

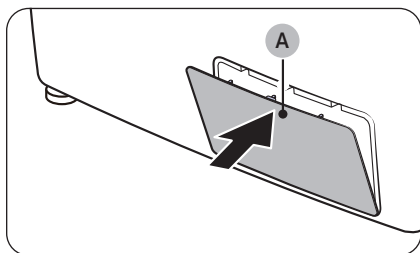

1. Premere delicatamente la zona superiore del **coperchio esterno (A)** per aprirlo.

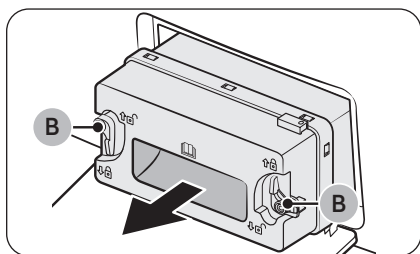

2. Sbloccare i **fermi (B)** del coperchio interno e tirarlo per estrarlo.

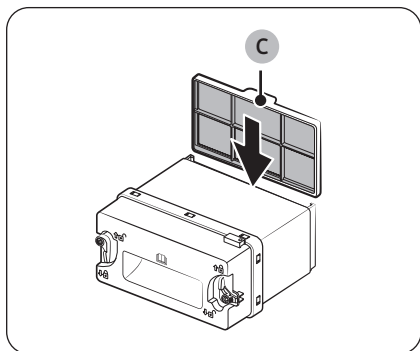

3. Inserire il **micro filtro opzionale morbido (filtro opzionale) (C)** in dotazione sul retro del coperchio interno come mostrato in figura.
 - Assicurarsi di installare il filtro nella posizione corretta (Il coperchio sulla sommità deve essere rivolto verso l'esterno).

Manutenzione

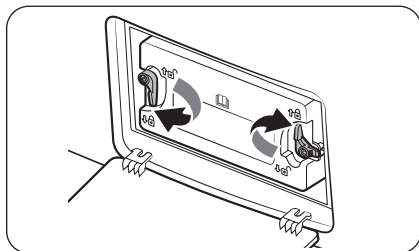

4. Rimontare il coperchio interno nella sua posizione originale e chiudere le leve di fissaggio.
5. Chiudere il coperchio esterno dello scambiatore di calore.

Pulizia

⚠ AVVERTENZA

- Non pulire l'asciugatrice spruzzandovi direttamente sopra acqua.
- Non usare benzene, diluenti, alcol o acetone per la pulizia dell'apparecchio. Il mancato rispetto di questa precauzione può causare scolorimenti, deformazioni, danni, scariche elettriche o un incendio.
- Prima di effettuare la pulizia della asciugatrice, assicurarsi di scollegare il cavo di alimentazione.

Esterno

Pulire l'apparecchio con un panno morbido e umido. Non usare detersivi abrasivi. Evitare di usare o posizionare oggetti pesanti vicino/sopra la asciugatrice. Tenere i detersivi e gli articoli per il bucato sul piedistallo (venduto a parte) o in un contenitore separato.

Pannello di controllo

Pulire l'apparecchio con un panno morbido e umido. Non usare detersivi abrasivi. Non spruzzare prodotti per la pulizia direttamente sul pannello. Asciugare eventuali fuoriuscite o liquidi dal pannello di controllo.

Cestello

Pulire con un panno umido e morbido ed un detersivo delicato e non abrasivo per acciaio inox. Asciugare i rimanenti residui con un panno asciutto e pulito.

Sportello

Le sostanze estranee possono contaminare o accumularsi all'interno dello sportello. Pulire l'interno dello sportello usando un panno o una spazzola morbida.

⚠ ATTENZIONE

Non staccare la guarnizione in gomma dello sportello.

Filtro lanugine

Pulire il filtro lanugine dopo ogni uso.

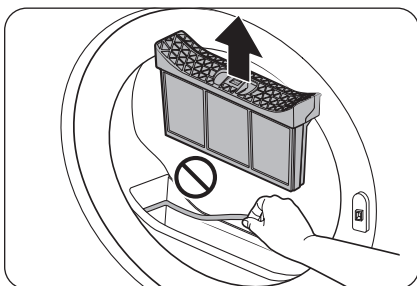

1. Aprire lo sportello della asciugatrice, afferrare la parte superiore del filtro lanugine, tirarla per rimuovere il filtro.
 - Non staccare la guarnizione in gomma dopo aver rimosso il filtro.

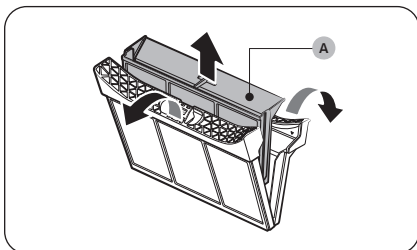

2. Aprire il filtro esterno e rimuovere il **filtro interno (A)**.

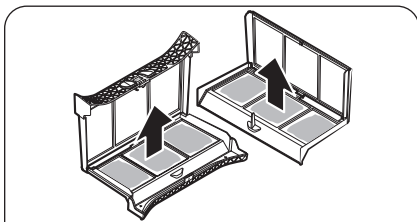

3. Aprire il filtro esterno e rimuovere il filtro interno.
4. Rimuovere eventuale lanugine da entrambi i filtri e pulirli con la spazzola di pulitura.

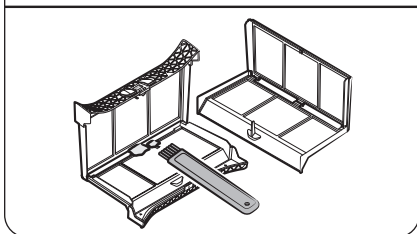

Manutenzione

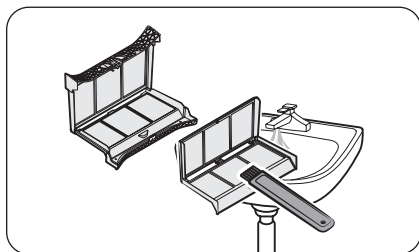

NOTA

- Per pulire completamente i filtri, usare una aspirapolvere ed una spazzola morbida.
- La lanugine raccolta nei filtri può contenere microplastiche in base alla tipologia di indumenti lavati. Pertanto, la lanugine raccolta nei filtri non deve essere smaltita attraverso lo scarico fognario al fine di evitare la dispersione delle microplastiche nel sistema fognario. Molta lanugine non facilmente visibile resta intrappolata nel filtro a retina dopo l'uso di un aspirapolvere e può compromettere le prestazioni ottimali del prodotto. In questo caso, sciacquare il filtro in acqua corrente al fine di rimuovere la lanugine residua così da mantenere le prestazioni ottimali del prodotto. Dopo ciò, lasciare asciugare completamente il filtro.

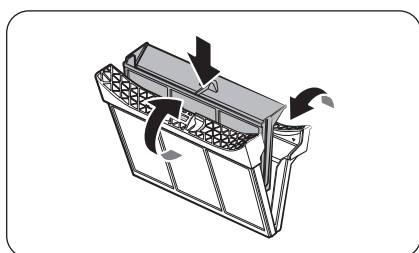

5. Inserire il filtro interno nel filtro esterno, quindi reinserire il filtro lanugine nella posizione originale.

ATTENZIONE

- Pulire il filtro lanugine dopo ogni carico. Diversamente le prestazioni di asciugatura potrebbero peggiorare.
- Se la superficie del filtro è bagnata, lasciarla asciugare completamente prima di usarla.
 - L'inserimento del filtro bagnato può provocare la formazione di muffe e/o cattivi odori e/o compromettere le prestazioni di asciugatura.
- Nel pulire o rimuovere il filtro lanugine, non scuoterlo o schiacciarlo. Tale azione potrebbe danneggiare il filtro.
- L'apertura del filtro interno e esterno con una eccessiva forza può danneggiare i filtri.

Scambiatore di calore

Quando giunge il momento di pulire lo scambiatore di calore, la asciugatrice avvisa visualizzando il messaggio "Pulisci scambiatore calore, premi **O**" o "Pulisci il filtro opzionale dello scambiatore di calore, premi **O**".

Uno scambiatore di calore sporco comprometterà le prestazioni ottimali dell'apparecchio; per tale motivo deve essere pulito regolarmente.

Pulire lo scambiatore di calore con una spazzola morbida o un aspiratore una volta al mese. Non toccare lo scambiatore di calore con le mani nude poiché ci si potrebbe ferire.

NOTA

- Intorno allo scambiatore di calore possono formarsi delle piccole gocce d'acqua a causa della condensa provocata dalla differenza di temperatura. Ciò è normale e non indica la presenza di una perdita.
- Se non si intende utilizzare la asciugatrice per un lungo periodo di tempo, aprire il coperchio dello scambiatore di calore e ventilarlo.

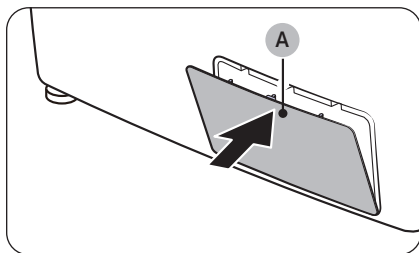

1. Premere delicatamente la zona superiore del **coperchio esterno (A)** per aprirlo.

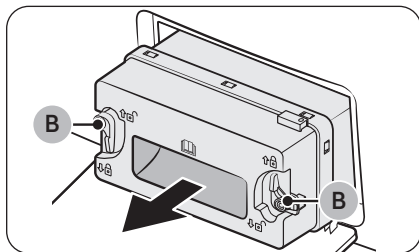

2. Sbloccare i **fermi del coperchio (B)** interno e tirarlo per estrarlo.

Manutenzione

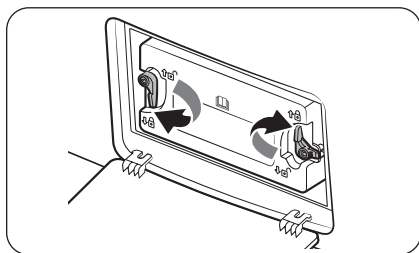
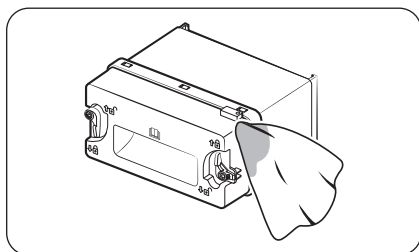
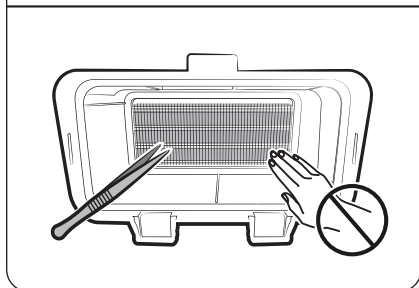
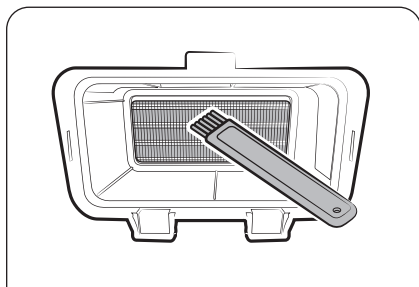

3. Pulire lo sporco accumulato nello scambiatore di calore usando la spazzola in dotazione.
 - Una volta pulito con la spazzola, asciugare lo sporco residuo con un panno morbido e pulito.

⚠ ATTENZIONE

- Per evitare lesioni fisiche e bruciature, non toccare o pulire lo scambiatore di calore con le mani nude o strumenti metallici.
- Durante la pulizia dello scambiatore di calore prestare attenzione a non danneggiare le lamelle.

📖 NOTA

Se lo scambiatore è completamente asciutto e pertanto difficile da pulire, spruzzarvi dell'acqua e pulirlo con una spazzola.

4. Pulire il coperchio interno con un panno morbido ed umido.
 - Interno al coperchio interno possono esistere delle sostanze estranee o dell'umidità.

5. Rimontare il coperchio interno nella sua posizione originale e chiudere le leve di fissaggio.
6. Chiudere il coperchio esterno dello scambiatore di calore.

NOTA

- Una volta pulito lo scambiatore di calore, premere **O** per annullare il messaggio di notifica. Il messaggio rimane acceso fino al suo annullamento manuale.
- Se l'allarme persiste una volta annullato, scollegare e ricollegare la presa di corrente o estrarre e reinserire il coperchio interno dello scambiatore di calore.

Micro filtro morbido (Filtro opzionale)

Quando giunge il momento di pulire il micro filtro morbido (filtro opzionale), la asciugatrice avvisa visualizzando il messaggio **"Pulire micro filtro opzionale"**. Un micro filtro morbido sporco comprometterà le prestazioni ottimali dell'apparecchio; per tale motivo deve essere pulito regolarmente.

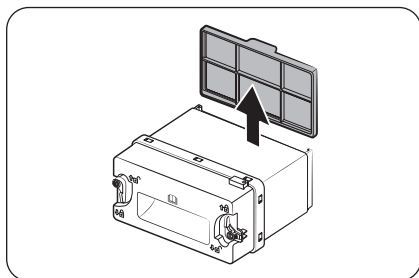

1. Aprire il coperchio esterno dello scambiatore di calore e rimuovere il coperchio interno. (vedere la sezione **"Scambiatore di calore"** a pagina 47).
2. Rimuovere il micro filtro morbido (filtro opzionale) dal coperchio interno.

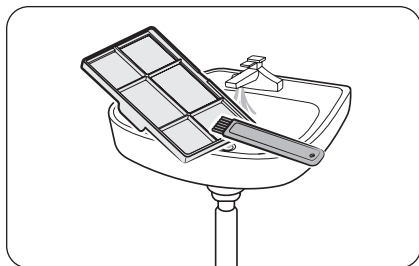

3. Pulire la polvere dal micro filtro morbido (filtro opzionale) con la apposita spazzola, quindi lavarlo in acqua corrente.

NOTA

- Per pulire completamente i filtri, usare una aspirapolvere ed una spazzola morbida.
- La lanugine raccolta nei filtri può contenere microplastiche in base alla tipologia di indumenti lavati. Pertanto, la lanugine raccolta nei filtri non deve essere smaltita attraverso lo scarico fognario al fine di evitare la dispersione delle microplastiche nel sistema fognario. Molta lanugine non facilmente visibile resta intrappolata nel filtro a retina dopo l'uso di un aspirapolvere e può compromettere le prestazioni ottimali del prodotto. In questo caso, sciacquare il filtro in acqua corrente al fine di rimuovere la lanugine residua così da mantenere le prestazioni ottimali del prodotto. Dopo ciò, lasciare asciugare completamente il filtro.
- Pulire il filtro regolarmente. Un filtro sporco provoca il degrado delle prestazioni dell'apparecchio.

Manutenzione

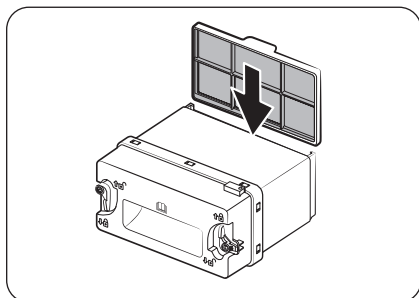

4. Inserire il filtro nel coperchio interno e reinsertare il coperchio interno nella posizione originale.
 - Assicurarsi di installare il filtro nella posizione corretta (il coperchio sulla sommità deve essere rivolto verso l'esterno).

Risoluzione dei problemi

Checkpoint

Se si verifica un problema con la asciugatrice, controllare per prima cosa la tabella sottostante e provare i suggerimenti indicati.

Problema	Azione
La asciugatrice non si avvia.	<ul style="list-style-type: none">• Verificare che la asciugatrice sia collegata ad una presa di corrente.• Verificare che lo sportello sia ben chiuso.• Controllare il fusibile o ripristinare l'interruttore.• Se si è aperto lo sportello durante un programma, tenere premuto ►Il di nuovo.• Pulire il filtro.• Verificare che la funzione Blocco Bambini non sia attiva.
L'asciugatrice non si riscalda.	<ul style="list-style-type: none">• Controllare il fusibile o ripristinare l'interruttore.• Verificare il filtro lanugine e lo scambiatore di calore. Se necessario pulirli.• L'asciugatrice potrebbe essere nella fase di raffreddamento del programma.
Gli indumenti non sono asciutti.	<p>Controllare tutto quando descritto sopra. Inoltre:</p> <ul style="list-style-type: none">• Non sovraccaricare la asciugatrice. Se la asciugatrice è sovraccarica, gli indumenti potrebbero richiedere molto più tempo per asciugarsi.• Asciugare indumenti pesanti separatamente dagli indumenti leggeri.• Gli indumenti sono troppo piccoli e potrebbero non essere sufficientemente centrifugati nel cestello.• Pulire il filtro.• Pulire lo scambiatore di calore.• Se sul display viene visualizzato il messaggio "Pulisci scambiatore calore, premi ○" o "Pulisci il filtro opzionale dello scambiatore di calore, premi ○" vedere "Scambiatore di calore" a pagina 47 e pulire lo scambiatore di calore.• Se è collegato un tubo di scarico, accertarsi che l'acqua venga scaricata correttamente.
La asciugatrice è troppo rumorosa.	<ul style="list-style-type: none">• Cercare eventuali monete, bottoni, spille ed altri oggetti e rimuoverli immediatamente.• Controllare il filtro della lanugine. Rimuovere eventuali oggetti residui all'interno del filtro lanugine.• Verificare che l'asciugatrice sia livellata e posizionata stabilmente sul pavimento.• L'asciugatrice emette rumori causati dal movimento dell'aria attraverso il cestello e la ventola. Ciò è normale.
Gli indumenti non sono uniformemente asciutti.	<ul style="list-style-type: none">• Le cuciture, le tasche e le altre parti degli indumenti sono difficili da asciugare rispetto ad altre. Ciò è normale.• Suddividere separatamente i capi leggeri da quelli pesanti.

Risoluzione dei problemi

Problema	Azione
Dalla asciugatrice proviene un odore sgradevole.	<ul style="list-style-type: none">• L'odore di vernice, cera, agenti pulenti ed altri elementi domestici possono essersi diffusi nell'aria e penetrati nella asciugatrice. Qualora si avvertano tali odori, ventilare la asciugatrice prima dell'uso.• In caso di uso dell'apparecchio in un ambiente ristretto, la asciugatrice potrebbe provocare l'innalzamento della temperatura della stanza. Di conseguenza, accertarsi di aprire una finestra e ventilare l'area.• Non tentare di asciugare indumenti bagnati dopo averli lasciati nella lavatrice o nella asciugatrice a lungo.• Dopo l'uso dell'asciugatrice, lasciare lo sportello aperto così da ventilare l'interno.
La asciugatrice si spegne prima che gli indumenti siano asciutti	<ul style="list-style-type: none">• Il carico è troppo piccolo. Aggiungere ulteriori capi quali asciugamani e riprovare.
Si nota della lanugine sugli indumenti.	<ul style="list-style-type: none">• Accertarsi sempre che il filtro lanugine sia pulito prima di inserire degli indumenti nella asciugatrice. Durante la asciugatura di indumenti che generano una grande quantità di lanugine, potrebbe risultare necessario pulire il filtro durante lo svolgimento di un programma.• Alcuni tessuti (come ad esempio gli asciugamani bianchi) lasciano una maggiore quantità di lanugine e dovrebbero essere asciugati separatamente dagli altri tessuti ai quali la lanugine si attacca facilmente (come gli asciugamani di lino nero).• Controllare l'interno delle tasche per accertarsi che siano vuote prima di iniziare una asciugatura.
La temperatura ambiente intorno alla asciugatrice aumenta o si avverte un odore di umido o di stantio.	<ul style="list-style-type: none">• Le asciugatrici a pompa di calore usano la circolazione di aria ambientale all'interno ed all'esterno della asciugatrice durante il processo per raffreddare l'aria. Usando una asciugatrice in una zona scarsamente ventilata può, in base alle condizioni ambientali far innalzare il livello di umidità dell'aria e/o provocare l'emissione di un odore di umido o stantio. Accertarsi che vi sia una adeguata ventilazione durante l'uso della asciugatrice.

Problema	Azione
L'acqua non viene drenata.	<ul style="list-style-type: none"> Controllare il tubo di scarico alla ricerca di eventuali pieghe o perdite. Raddrizzare il tubo qualora sia piegato o schiacciato e connetterlo adeguatamente allo scarico a pavimento. Controllare se il tubo di scarico è congelato. Se il tubo è congelato immergerlo in acqua calda per permettere all'acqua all'interno di sciogliersi e fuoriuscire. Ricollegare il tubo e controllare che lo scarico sia corretto. Se l'interno della asciugatrice è congelato, rimuovere il serbatoio dell'acqua dalla asciugatrice ed aggiungere circa 400 ml di acqua calda nello spazio interno occupato in precedenza dal serbatoio dell'acqua. Dopo circa un'ora, attivare la asciugatrice per accertarsi che la stessa scarichi correttamente.

- Se l'errore persiste, contattare un Centro di assistenza autorizzato.
- Samsung non potrà essere ritenuta responsabile per eventuali danni al prodotto, lesioni alle persone o qualsiasi altra problematica legata alla sicurezza causata da una riparazione effettuata non in osservanza alle presenti Guide alla riparazione. Eventuali danni al prodotto causati da un tentativo di riparazione effettuato da personale non certificato da Samsung, non saranno coperti da garanzia.

Codici informativi

Se la asciugatrice non funziona, osservare il codice informativo visualizzato sul display. Verificare la tabella sotto e provare i suggerimenti riportati.

Codice informativo	Significato	Azione
Chiudere lo sportello della asciugatrice e riprovare	Funzionamento dell'asciugatrice con lo sportello aperto.	<ul style="list-style-type: none"> Verificare che lo sportello sia ben chiuso. Assicurarsi che non sia rimasto impigliato alcun indumento nello sportello.
Pulisci prima i filtri / Controllare che il filtro sia inserito correttamente	Problema al filtro lanugine	<ul style="list-style-type: none"> Controllare l'assieme del filtro della lanugine. Pulire il filtro della lanugine. Qualora ciò continui, rivolgersi ad un Centro di assistenza autorizzato.
Controllare che il coperchio dello scambiatore sia inserito correttamente	Problema al coperchio interno dello scambiatore di calore	<ul style="list-style-type: none"> Controllare l'assieme del coperchio interno dello scambiatore di calore. Qualora ciò continui, rivolgersi ad un Centro di assistenza autorizzato.

Risoluzione dei problemi

Codice informativo	Significato	Azione
<p>Controlla lo scarico / Controlla serbatoio e tubo scarico / Controlla eventuali perdite. Tieni premuto per riavviare / Poi tieni premuto ▷ </p>	<p>Malfunzionamento sullo scarico Malfunzionamento della pompa di scarico Tubo di scarico ghiacciato Serbatoio dell'acqua pieno</p>	<ul style="list-style-type: none"> • Verificare che il tubo di scarico non sia piegato o danneggiato. • Se il tubo è congelato, avvolgere il tubo con un asciugamano imbevuto di acqua calda per circa dieci minuti per scongelare il tubo. • Vuotare il serbatoio di acqua, accendere la asciugatrice e riavviarla. • Se l'interno della asciugatrice è congelato, rimuovere il serbatoio dell'acqua dalla asciugatrice ed aggiungere circa 400 ml di acqua calda nello spazio interno occupato in precedenza dal serbatoio dell'acqua. Dopo circa un'ora, attivare la asciugatrice per accertarsi che la stessa scarichi correttamente. • Qualora ciò continui, rivolgersi ad un Centro di assistenza autorizzato.
FC	Frequenza di una sorgente di alimentazione non valida.	<ul style="list-style-type: none"> • Provare a riavviare il programma. • Qualora ciò continui, rivolgersi ad un Centro di assistenza autorizzato.
9C1	Verificare il controllo elettronico.	<ul style="list-style-type: none"> • Controllare il corretto collegamento del cavo di alimentazione. • Controllare se la presa elettrica funziona correttamente. • Qualora ciò continui, rivolgersi ad un Centro di assistenza autorizzato.
dF	Inversione scorretta dello sportello.	<ul style="list-style-type: none"> • Contattare l'assistenza
tC	Problema al sensore della temperatura	<ul style="list-style-type: none"> • Contattare l'assistenza
tC5	Problema al sensore della temperatura del compressore	<ul style="list-style-type: none"> • Attendere due o tre minuti. • Accendere la asciugatrice e riavviare. • Qualora ciò continui, rivolgersi ad un Centro di assistenza autorizzato.
3C	Controllare il funzionamento del motore.	<ul style="list-style-type: none"> • Provare a riavviare il programma. • Qualora ciò continui, rivolgersi ad un Centro di assistenza autorizzato.

Codice informativo	Significato	Azione
AC6	Verificare la comunicazione tra la scheda madre (PBA) principale e quella dell'invertitore.	<ul style="list-style-type: none">• Provare a riavviare il programma.• Qualora ciò continui, rivolgersi ad un Centro di assistenza autorizzato.
HC	Surriscaldamento del compressore	<ul style="list-style-type: none">• Contattare l'assistenza



Se il codice informativo persiste, rivolgersi al Centro di assistenza autorizzata Samsung.

Appendice

Tabella tessuti

I seguenti simboli forniscono alcune istruzioni per la cura dei capi. Le etichette per la cura dei tessuti comprendono i simboli per il lavaggio, il candeggio, l'asciugatura, lo stiro o il lavaggio a secco laddove necessario. L'uso dei simboli garantisce coerenza tra i diversi produttori di articoli locali e di importazione. Seguire le istruzioni di lavaggio riportate sulle etichette per massimizzare la durata degli indumenti e ridurre i problemi di lavaggio.



Lavaggio

	Lavaggio normale a 95 °C.
	Lavaggio normale a 60 °C.
	Lavaggio leggero a 60 °C.
	Lavaggio normale a 40 °C.
	Lavaggio leggero a 40 °C.
	Lavaggio molto leggero a 40 °C.
	Lavaggio normale a 30 °C.
	Lavaggio leggero a 30 °C.
	Lavaggio molto leggero a 30 °C.
	Lavaggio a mano.
	Non lavare.

NOTA

Il numero riportato nel simbolo della bacinella specifica la temperatura massima in gradi Centigradi che non deve essere superata.

Candeggio

	Candeggio consentito.
	Consentito solo candeggio a ossigeno.
	Non candeggiare.





Asciugatura

	Asciugare in asciugatrice / temperatura normale / massima temperatura aria scarico 80 °C.
	Asciugare in asciugatrice / temperatura ridotta / massima temperatura aria scarico 60 °C.
	Non asciugare in asciugatrice
	Asciugatura in sospensione.
	Sgocciolamento in sospensione.
	Asciugatura in piano.
	Sgocciolamento in piano.
	Sgocciolamento in penombra.
	Sgocciolamento in sospensione in penombra.
	Asciugatura in piano in penombra.
	Sgocciolamento in piano in penombra.

NOTA

- I puntini indicano il livello di asciugatura della asciugatrice.
- Le linee indicano il tipo e luogo della asciugatura.



Stiro







	Stirare alla massima temperatura della piastra di 200 °C.
	Stirare alla massima temperatura della piastra di 150 °C.
	Stirare alla massima temperatura della piastra di 110 °C. Prestare attenzione nell'uso di ferri da stiro a vapore (escludere l'uso del vapore).
	Non stirare.

NOTA

I puntini indicano gli intervalli di temperatura per la stiratura (regolatore, vapore, ferri da stiro da viaggio e stazioni da stiro).

Cura professionale

	Lavaggio a secco professionale con percloroetilene e / o idrocarburi (benzine pesanti) con processo normale.
	Lavaggio a secco professionale con percloroetilene e / o idrocarburi (benzine pesanti) con processo delicato.

	Lavaggio a secco professionale con idrocarburi (benzine pesanti) con processo normale.
	Lavaggio a secco professionale con idrocarburi (benzine pesanti) con processo delicato.
	Non lavare a secco.
	Lavaggio ad acqua professionale.
	Lavaggio leggero ad acqua professionale.
	Lavaggio molto leggero ad acqua professionale.
	Non lavare ad acqua.

NOTA

- Le lettere all'interno di un cerchio indicano i solventi (P, F) usati nel lavaggio a secco o ad acqua (W).
- In genere, la linea sotto il simbolo indica un trattamento leggero (es. programma leggero per capi di facile gestione). La linea doppia indica livelli di cura con un trattamento particolarmente delicato.

Protezione dell'ambiente

- Questa apparecchiatura è stata costruita con materiali riciclabili. Per smaltire l'apparecchiatura, osservare le normative locali relative allo smaltimento dei rifiuti. Tagliare il cavo di alimentazione, dopo averlo scollegato dalla presa, in modo che l'apparecchio non possa più essere collegato a una fonte di alimentazione. Rimuovere lo sportello in modo che animali e bambini non possano rimanere intrappolati all'interno dell'apparecchio.
- Contiene gas serra fluorurati.
Apparecchio sigillato ermeticamente.
Non disperdere i gas nell'atmosfera.
Refrigerante (tipo): R-134a (GWP = 1430)
Refrigerante (Carica): 0,58 kg, 0,829 tCO₂e

Appendice

Ricambi garantiti

Garantiamo che i ricambi elencati di seguito saranno disponibili ai centri di assistenza autorizzati ed utenti finali per un periodo di 10 anni dopo la vendita dell'ultima unità del modello sul mercato.

- Sportelli
- Guarnizioni sportelli
- Manici dello sportello
- Assieme chiusura sportello e cerniere
- Filtri lanugine
- Filtri aria
- Periferiche in plastica
- Serbatoio di condensa

NOTA

Le parti elencate possono essere acquistate presso <http://www.samsung.com/support>.

Specifiche

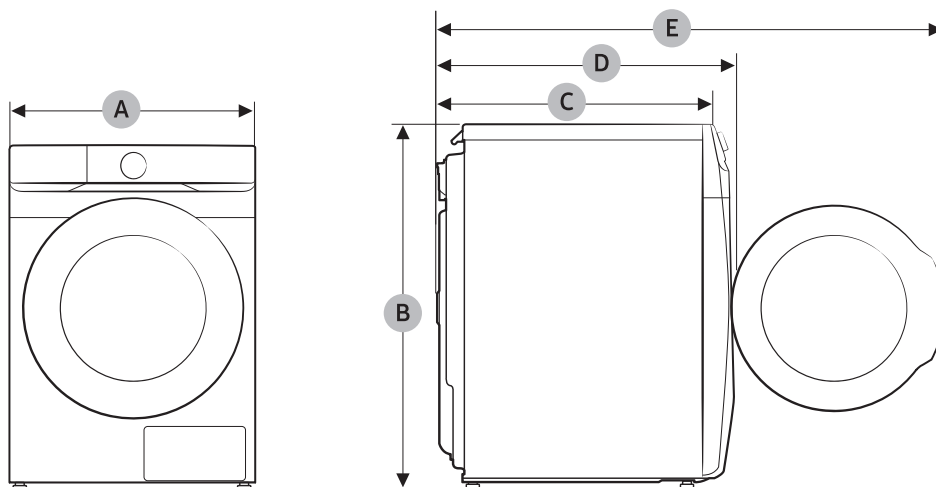

TIPO		ASCIUGATRICE A CARICA FRONTALE
NOME MODELLO		DV16DG8600**
Capacità massima di carico	Asciugatura	16,0 kg
DIMENSIONI	A	686 mm
	B	984 mm
	C	803 mm
	D	844 mm
	E	1378 mm
PESO		72,0 kg
REQUISITI ELETTRICI	AC 220-240 V / 50 Hz	1800-2100 W
TEMPERATURE CONSENTITE		5-35 °C

Appendice

Informazioni indicative (secondo UE 2023/2533)

Modello	Cicli	Capacità (kg)	Durata programma (HH:MM)	Consumo energetico (kWh/ciclo)	Contenuto finale di umidità dopo ciclo di asciugatura (%)	Rumorosità (solo a pieno carico)
DV16DG8600**	Eco Cotone	16	6:55	2,52	-0,58	64
		8	3:55	1,25	-1,12	-
	Delicati	3	0:57	0,60	-1,20	-

I valori indicati per i programmi diversi da ECO sono solo indicativi.

Informazioni EPREL

Per accedere alle informazioni riportate sull'etichetta energetica di questo prodotto nel European Product Registry for Energy Labelling (EPREL), accedere a https://eprel.ec.europa.eu/qr/***** dove ***** indica il numero di registrazione EPREL del prodotto. Il numero di registrazione è reperibile sull'etichetta applicata al prodotto.

Informazioni di contatto

DOMANDE O COMMENTI?

NAZIONE	CHIAMARE	O VISITARE LA PAGINA
UK	0333 000 0333	www.samsung.com/uk/support
IRELAND (EIRE)	0818 717100	www.samsung.com/ie/support
GERMANY	06196 77 555 77	www.samsung.com/de/support
FRANCE	01 48 63 00 00	www.samsung.com/fr/support
SPAIN	91175 0015	www.samsung.com/es/support
PORTUGAL	210 608 098 Chamada para a rede fixa nacional Dias úteis das 9h às 20h	www.samsung.com/pt/support
LUXEMBURG	261 03 710	www.samsung.com/be_fr/support
NETHERLANDS	088 90 90100	www.samsung.com/nl/support
BELGIUM	02-201-24-18	www.samsung.com/be/support (Dutch) www.samsung.com/be_fr/support (French)
NORWAY	21 62 90 99	www.samsung.com/no/support
DENMARK	70 70 19 70	www.samsung.com/dk/support
FINLAND	030-622 75 15	www.samsung.com/fi/support
SWEDEN	0771-400 300	www.samsung.com/se/support
AUSTRIA	0800 72 67 864 (0800-SAMSUNG)	www.samsung.com/at/support
SWITZERLAND	0800 726 786	www.samsung.com/ch/support (German) www.samsung.com/ch_fr/support (French)
HUNGARY	0680SAMSUNG (0680-726-7864)	www.samsung.com/hu/support
CZECH	800 - SAMSUNG (800-726786)	www.samsung.com/cz/support
SLOVAKIA	0800 - SAMSUNG (0800-726 786)	www.samsung.com/sk/support
CROATIA	072 726 786	www.samsung.com/hr/support
BOSNIA	055 233 999	www.samsung.com/ba/support
North Macedonia	023 207 777	www.samsung.com/mk/support
MONTENEGRO	020 405 888	www.samsung.com/support
SLOVENIA	080 697 267 (brezplačna številka)	www.samsung.com/si/support
SERBIA	011 321 6899	www.samsung.com/rs/support
Kosovo	038 40 30 90	www.samsung.com/support

Informazioni di contatto

NAZIONE	CHIAMARE	O VISITARE LA PAGINA
ALBANIA	045 620 202	www.samsung.com/al/support
BULGARIA	0800 111 31 - Безплатен за всички оператори *3000 - Цена на един градски разговор или според тарифата на мобилният оператор 09:00 до 18:00 - Понеделник до Петък	www.samsung.com/bg/support
ROMANIA	0800872678 - Apel gratuit *8000 - Apel tarifat în rețea Program Call Center Luni - Vineri: 9 AM - 6 PM	www.samsung.com/ro/support
ITALIA	800-SAMSUNG (800.7267864)	www.samsung.com/it/support
CYPRUS	8009 4000 only from landline, toll free	www.samsung.com/gr/support
GREECE	80111-SAMSUNG (80111 726 7864) from mobile and land line (+30) 210 6897691 from mobile and land line	
POLAND	801-172-678* * (opłata według taryfy operatora)	http://www.samsung.com/pl/support/
LITHUANIA	8-800-77777	www.samsung.com/lt/support
LATVIA	8000-7267	www.samsung.com/lv/support
ESTONIA	800-7267	www.samsung.com/ee/support

Promemoria

SAMSUNG