

Lavatrice

Manuale dell'utente

WF9*F09C** / WF9*F11C**

SAMSUNG

Indice

Informazioni di sicurezza	4
Istruzioni di sicurezza - Cosa sapere.	4
Simboli di sicurezza importanti	4
Importanti precauzioni di sicurezza	5
Avvertenze per installazioni critiche	6
Precauzioni durante l'installazione	8
Avvertenze per usi critici	8
Attenzioni d'uso	10
Avvertenze per lavaggi delicati	12
Informazioni sul simbolo WEEE (RAEE)	13
Ecodesign	14
INFORMATIVA EX ART. 13 DECRETO LEGGE n. 123/2023	14
Installazione	15
Contenuto	15
Requisiti di installazione	17
Passaggi di installazione	19
Prima di iniziare	28
Impostazione iniziale	28
Eseguire Calibrazione (consigliato)	28
Istruzioni per eseguire un bucato	29
Consigli sui detersivi	32
Istruzioni per l'uso della vaschetta del detersivo	33
Funzionamento	37
Pannello di controllo	37
Uso di un programma	39
Panoramica programmi	40
Impostazioni	42
Funzioni speciali	48
SmartThings	48
Dichiarazione Open Source	50

Manutenzione	51
Cura prodotto	51
Pulizia cestello*	51
Scarico di emergenza	52
Pulizia	53
Scongellamento della lavatrice	57
Manutenzione della lavatrice dopo un lungo periodo di inutilizzo	57
Risoluzione dei problemi	58
Checkpoint	58
Codici informativi	62
Specifiche	64
Tabella tessuti	64
Protezione dell'ambiente	66
Ricambi garantiti	66
Consumo energetico in standby	66
Foglio specifiche	67
Informazioni di contatto	69
DOMANDE O COMMENTI?	69

Informazioni di sicurezza

Congratulazioni per l'acquisto della tua nuova lavatrice Samsung. Questo manuale contiene importanti informazioni riguardanti l'installazione, l'uso e la manutenzione del tuo nuovo apparecchio. Ti consigliamo di leggere le informazioni fornite in questa guida per conoscere i benefici e le funzioni della tua nuova lavatrice.

Istruzioni di sicurezza - Cosa sapere.

Leggere questa guida in tutte le sue parti per apprendere l'uso sicuro ed efficiente delle molte funzioni e caratteristiche di questo prodotto. Conservare questa guida con cura vicino all'apparecchio per future esigenze. Utilizzare l'apparecchio solo per lo scopo per il quale è stato prodotto, come descritto in questo manuale.

Le avvertenze e le importanti istruzioni di sicurezza riportate in questo manuale non coprono tutte le possibili condizioni e situazioni che possono verificarsi. È responsabilità dell'utente utilizzare l'apparecchio con buon senso, prestando la massima attenzione e cura in fase di installazione, manutenzione e funzionamento.

Poiché le istruzioni operative qui descritte coprono i vari modelli disponibili, le caratteristiche della lavatrice acquistata possono differire leggermente da quelle descritte in questa guida e non tutti i simboli di avvertenza possono essere applicabili. In caso di domande o dubbi, rivolgersi al Centro assistenza di zona o visitare il sito www.samsung.com per trovare le informazioni necessarie.

Simboli di sicurezza importanti

Significato delle icone e dei simboli riportati in questo manuale dell'utente:

AVVERTENZA

Pericoli o pratiche non sicure che possono causare **lesioni personali gravi e/o danni alla proprietà e perfino la morte.**

ATTENZIONE

Pericoli o pratiche non sicure che possono causare **lesioni personali e/o danni alla proprietà.**

Leggere le istruzioni

Una volta letto, si raccomanda di conservare il manuale con cura per future consultazioni. Leggere tutte le istruzioni prima di utilizzare l'apparecchio.

NOTA

Indica il rischio di lesioni personali o danni materiali.

La simbologia di avvertenza ha lo scopo di prevenire eventuali lesioni personali.

Seguire le istruzioni scrupolosamente.

Così come per tutte le apparecchiature che utilizzano elettricità e dispongono di parti in movimento, sussistono potenziali pericoli. Per un utilizzo sicuro dell'apparecchio, familiarizzare con le funzioni e prestare attenzione durante l'uso.

Importanti precauzioni di sicurezza

Per evitare rischi di incendio, scariche elettriche o lesioni personali durante l'uso dell'apparecchio, seguire queste importanti precauzioni:

1. Questo prodotto non deve essere utilizzato da persone (bambini compresi) con ridotte capacità fisiche, sensoriali o mentali o persone prive di esperienza o conoscenza, a meno che siano state fornite loro istruzioni per l'uso da parte di una persona responsabile della loro sicurezza o che sovrintenda all'uso dell'apparecchio.
2. **Per l'uso in Europa:** Questo apparecchio può essere utilizzato da bambini di età superiore agli 8 anni e da persone con ridotte capacità fisiche, sensoriali o mentali o senza esperienza o conoscenza del prodotto solo sotto la supervisione di una persona responsabile o nel caso in cui abbiano ricevuto informazioni specifiche sull'uso sicuro dell'apparecchio e ne abbiano compreso i rischi ad esso associati. Non consentire ai bambini di giocare con l'apparecchio. La pulizia e la manutenzione dell'apparecchio non devono essere svolte da bambini senza la supervisione di un adulto.
3. Sorvegliare i bambini affinché non giochino con l'apparecchio.
4. Se il cavo di alimentazione è danneggiato, richiederne la sostituzione al produttore, a un tecnico dell'assistenza o un tecnico specializzato al fine di evitare potenziali pericoli
5. **ATTENZIONE:** Per evitare i rischi connessi a un ripristino involontario del fusibile termico, non alimentare l'apparecchio attraverso un commutatore esterno, come ad esempio un timer, né collegarlo a un circuito regolarmente attivato/disattivato dalla utility.
6. Utilizzare il nuovo set di tubi in dotazione all'apparecchio senza riutilizzare i tubi vecchi.

Informazioni di sicurezza

7. Questo apparecchio è stato progettato esclusivamente per un uso domestico e non per:
 - aree ad uso cucina per il personale in punti vendita, uffici ed altri ambiti lavorativi;
 - cascinali;
 - dai clienti in hotel, motel o altri ambienti residenziali;
 - bed and breakfast;
 - aree adibite ad uso comune in edifici residenziali o in lavanderie.
8. Verificare che eventuali tappeti o altri oggetti non ostruiscano le aperture di ventilazione dell'apparecchio.
9. **Per l'uso in Europa:** Senza una costante supervisione da parte di un adulto, i bambini di età inferiore ai 3 anni devono essere tenuti lontani dall'apparecchio.

Avvertenze per installazioni critiche

AVVERTENZA

L'installazione di questo apparecchio deve essere eseguita da un tecnico qualificato o da un centro di assistenza autorizzato.

- La mancata osservanza di questa indicazione può provocare una scarica elettrica, un incendio, malfunzionamenti del prodotto o lesioni alle persone.

L'apparecchio è pesante, pertanto prestare attenzione nel sollevarlo.

Collegare saldamente la spina del cavo di alimentazione nella presa di corrente a parete che rispetti le normative elettriche locali. Usare una presa di corrente dedicata solo a questo apparecchio senza fare uso di una prolunga.

- L'uso di prese multiple o di prolunghe può causare scariche elettriche o un incendio.
- Assicurarsi che la tensione, la frequenza e la corrente siano quelle previste nelle specifiche del prodotto. Il mancato rispetto di questa precauzione può causare scariche elettriche o un incendio.

Con un panno asciutto, rimuovere regolarmente eventuali sostanze estranee quali polvere o acqua dai terminali elettrici e dai contatti.

- Scollegare la presa elettrica e pulirla con un panno asciutto.
- Il mancato rispetto di questa precauzione può causare scariche elettriche o un incendio.

Collegare la spina del cavo di alimentazione a una presa di corrente rispettando la direzione del cavo, in modo che scorra lungo il pavimento.

- Inserendo la spina nella direzione opposta, i fili elettrici all'interno del cavo potrebbero subire danni e causare scariche elettriche o un incendio.

Tenere tutti i materiali di imballaggio lontano dalla portata dei bambini, poiché possono essere pericolosi.

- Se un bambino inserisce la testa in un sacchetto, può rischiare il soffocamento.

Qualora l'apparecchio, il cavo di alimentazione o la spina del cavo siano danneggiati, contattare il più vicino centro di assistenza.

Questo apparecchio deve disporre di un'ideale messa a terra.

Non effettuare la messa a terra utilizzando una tubatura del gas, una tubatura dell'acqua in plastica o una linea telefonica.

- Ciò può provocare una scarica elettrica, un incendio, una esplosione o malfunzionamenti del prodotto.
- Non collegare mai il cavo di alimentazione a una presa non dotata di messa a terra e controllare sempre che la messa a terra sia effettuata secondo quanto previsto dalle normative locali vigenti.

Non installare l'apparecchio vicino ad una fonte di calore o materiale infiammabile.

Non installare l'apparecchio in un locale soggetto a umidità, fumi d'olio o polvere, luce solare diretta o acqua (pioggia).

Non installare l'apparecchio in un luogo esposto a basse temperature.

- Il gelo potrebbe provocare la rottura delle tubature.

Non installare l'apparecchio in un luogo esposto a perdite di gas.

- La mancata osservanza di questa precauzione può causare scariche elettriche o incendi.

Non utilizzare trasformatori elettrici.

- La mancata osservanza di questa precauzione può causare scariche elettriche o incendi.

Non usare prese di corrente o cavi di alimentazione danneggiati o prese di corrente allentate.

- La mancata osservanza di questa precauzione può causare scariche elettriche o incendi.

Non tirare o piegare eccessivamente il cavo di alimentazione.

Non torcere o annodare il cavo di alimentazione.

Non fissare il cavo di alimentazione ad oggetti metallici, posizionarvi sopra oggetti pesanti, inserirlo tra due oggetti o spingerlo nello spazio dietro l'apparecchio.

- La mancata osservanza di questa precauzione può causare scariche elettriche o incendi.

Non estrarre la spina dalla presa di corrente tirando il cavo.

- Scollegare la presa di corrente afferrando il cavo per la spina.
- Il mancato rispetto di questa precauzione può causare scariche elettriche o un incendio.

Questo apparecchio deve essere posizionato in modo che la spina elettrica, i rubinetti di mandata dell'acqua ed i tubi di scarico siano facilmente accessibili.

Informazioni di sicurezza

Samsung non potrà essere ritenuta responsabile per danni a cose e persone o per problematiche legate alla sicurezza dovute a riparazioni non effettuate da Samsung o da un fornitore di servizi autorizzato da Samsung in accordo con le linee guida dell'azienda relative alla riparazione ed alla manutenzione dei propri prodotti. Qualsiasi danno causato al prodotto da personale non autorizzato durante un tentativo di riparazione non potrà essere coperto dalla garanzia convenzionale.

Precauzioni durante l'installazione

ATTENZIONE

Posizionare l'apparecchio in modo che la spina elettrica sia facilmente accessibile.

- Il mancato rispetto di questa precauzione può causare scariche elettriche o un incendio per una eventuale perdita di corrente.

Installare l'apparecchio su una superficie livellata e stabile in grado di sopportarne il peso.

- Il mancato rispetto di questa indicazione può comportare vibrazioni, movimenti, rumorosità o problemi anomali con l'apparecchio.

Avvertenze per usi critici

AVVERTENZA

Se il prodotto è inondato, chiedere i rubinetti dell'acqua, disattivare l'alimentazione e contattare immediatamente il più vicino centro di assistenza autorizzato.

- Non toccare la spina elettrica con le mani bagnate.
- Il mancato rispetto di questa precauzione può causare scariche elettriche.

Se l'apparecchio genera un rumore anomalo, odore di bruciato o fumo, scollegare immediatamente la spina di alimentazione e rivolgersi al più vicino Centro di assistenza autorizzato.

- Il mancato rispetto di questa precauzione può causare scariche elettriche o un incendio.

In presenza di perdite di gas (propano, LP, ecc.), ventilare immediatamente l'ambiente senza toccare la spina elettrica. Non toccare l'apparecchio o il cavo di alimentazione.

- Non usare un ventilatore.
- Una scintilla potrebbe causare una esplosione o un incendio.

Rimuovere la leva dello sportello della lavatrice prima di smaltire l'apparecchio.

- Se intrappolato al suo interno, un bambino potrebbe soffocare e morire.

Prima di utilizzare il prodotto, rimuovere gli imballaggi (polistirene) fissati sul fondo.

Non effettuare il lavaggio di indumenti sporchi di benzina, cherosene, gasolio, diluenti o altre sostanze infiammabili o esplosive.

- Il mancato rispetto di questa precauzione può causare un incendio o una esplosione.

Non aprire la lavatrice con forza durante il funzionamento (lavaggio ad alta temperatura/asciugatura/centrifuga).

- La fuoriuscita di acqua bollente potrebbe provocare ustioni o bagnare il pavimento provocando possibili cadute. Ciò potrebbe provocare lesioni.
- L'apertura forzata dello sportello può comportare un danno all'apparecchio o lesioni alle persone.

Non toccare la spina elettrica con le mani bagnate.

- La mancata osservanza di questa precauzione può causare una scarica elettrica.

Non spegnere l'apparecchio estraendo il cavo di alimentazione mentre la lavatrice è in funzione.

- Il ricollegamento della spina del cavo di alimentazione nella presa di corrente può generare scariche elettriche e innescare scintille o un principio di incendio.

Non permettere ai bambini di arrampicarsi sopra o penetrare all'interno della lavatrice.

- La mancata osservanza di questa precauzione può causare scariche elettriche, ustioni o lesioni.

Non inserire le mani o oggetti metallici al di sotto della lavatrice durante il funzionamento.

- Ciò potrebbe provocare lesioni.

Non scollegare mai la lavatrice tirando il cavo per estrarre la spina dalla presa. Afferrare sempre la spina e tirarla verso di sé per estrarla dalla presa.

- Un cavo danneggiato può causare un cortocircuito, un incendio o una scarica elettrica.

Non tentare di riparare, smontare o modificare l'apparecchio autonomamente.

- Non utilizzare fusibili (quali cavi di rame, acciaio, ecc) diversi dai fusibili standard.
- Se l'apparecchio deve essere riparato o reinstallato, rivolgersi al più vicino centro di assistenza autorizzata.
- La mancata osservanza di queste indicazioni può portare alla formazione di scariche elettriche, principi di incendio o problemi con l'apparecchio o lesioni personali.

Se il tubo di mandata dell'acqua si allentasse e riempisse l'apparecchio, scollegare il cavo di alimentazione.

- Il mancato rispetto di questa precauzione può causare scariche elettriche o un incendio.

Scollegare la spina dalla presa di corrente in caso di prolungato inutilizzo dell'apparecchio o durante un temporale con fulmini.

- Il mancato rispetto di questa precauzione può causare scariche elettriche o un incendio.

Qualora sostanze estranee penetrassero nell'apparecchio, scollegare la spina dalla presa di corrente e contattare il più vicino Centro di assistenza Samsung.

- La mancata osservanza di questa precauzione può causare scariche elettriche o incendi.

Tenere gli animali domestici fuori dalla portata dell'apparecchio al fine di impedire loro di mordersi eventuali parti della lavatrice, portando così a possibili scariche elettriche, incendi o lesioni.

Informazioni di sicurezza

Attenzioni d'uso

ATTENZIONE

Se la lavatrice è contaminata da una sostanza estranea come detersivo, sporco, residui di cibo o altro, scollegare la spina dalla presa e pulire l'apparecchio utilizzando un panno morbido inumidito.

- In caso contrario, l'apparecchio potrebbe scolorirsi, deformarsi, danneggiarsi o arrugginarsi.

Il vetro anteriore potrebbe rompersi a seguito di un forte impatto. Prestare attenzione nell'uso della lavatrice.

- In caso di rottura il vetro potrebbe provocare lesioni.

Dopo un periodo di prolungato inutilizzo, una sospensione dell'erogazione, un guasto o in caso di ricolleghamento del tubo di mandata dell'acqua, aprire il rubinetto dell'acqua lentamente.

- La pressione dell'aria nel tubo di carico o nelle tubazioni potrebbe danneggiare alcune parti del prodotto o provocare perdite d'acqua.

In caso di perdite d'acqua, controllare eventuali segni di fuoriuscita.

- Se per un guasto allo scarico la lavatrice si allaga durante l'uso, ciò può comportare scariche elettriche o un incendio.

Inserire il bucato completamente nella lavatrice in modo che non resti impigliato nello sportello.

- Qualora resti impigliato nello sportello, il bucato potrebbe danneggiarsi o danneggiare la lavatrice o provocare perdite d'acqua.

Chiudere il rubinetto di carico dell'acqua in caso di inutilizzo della lavatrice.

- Assicurarsi che le viti del connettore del tubo di carico siano correttamente serrate.

Assicurarsi che la guarnizione di gomma non sia contaminata da sostanze estranee (es. detriti, fili, capelli, ecc.).

- Qualora sostanze estranee restino impigliati nello sportello e gli impediscano di chiudersi correttamente, potrebbero verificarsi perdite d'acqua.

Aprire il rubinetto di mandata dell'acqua e verificare la perfetta tenuta del connettore della tubazione prima di utilizzare il prodotto.

- Qualora le viti del connettore del rubinetto di carico dell'acqua siano allentate, ciò potrebbe provocare perdite d'acqua.

Il prodotto acquistato è progettato esclusivamente per usi domestici.

L'uso del prodotto per scopi commerciali viene considerato un uso improprio. In questo caso, il prodotto non è coperto dalla garanzia standard fornita da Samsung e ad essa non potrà essere attribuita a Samsung alcuna responsabilità per eventuali malfunzionamenti o danni derivanti da tale uso improprio.

Non salire sul prodotto né appoggiarvi sopra oggetti (biancheria, candele e sigarette accese, piatti, sostanze chimiche, oggetti metallici, ecc.).

- Ciò può provocare scariche elettriche, un incendio, problemi al prodotto o lesioni personali.

Non spruzzare sostanze volatili come per esempio insetticidi sulla superficie dell'apparecchio.

- Oltre ad essere dannosi per l'uomo, ciò può causare una scarica elettrica, incendi o malfunzionamenti del prodotto.

Non posizionare vicino alla lavatrice oggetti che generano campi elettromagnetici.

- Ciò potrà comportare lesioni dovute ad eventuali malfunzionamenti.

L'acqua drenata durante un ciclo di lavaggio ad alta temperatura o di asciugatura è bollente. Non toccare il tubo dell'acqua.

- La mancata osservanza di questa precauzione può causare ustioni o lesioni.

Il tempo di scarico può variare in base alla temperatura dell'acqua. Se la temperatura dell'acqua è troppo elevata, lo scarico inizierà solo dopo il raffreddamento dell'acqua.

Non lavare, centrifugare o asciugare sedute impermeabili, tappetini o indumenti (*) a meno che tali oggetti non riportino le istruzioni di lavaggio.

(*): Coperte di lana, impermeabili, indumenti da pesca, pantaloni da sci, sacchi a pelo, copri pannolini, tute e teli copri biciclette, motociclette e auto, ecc.

- Non lavare tappeti spessi e rigidi anche se riportanti l'etichetta di lavaggio in lavatrice. Ciò può portare a lesioni o danni alla lavatrice, le pareti, il pavimento o agli indumenti causate da vibrazioni anomale.
- Non lavare tappeti o tappetini con il fondo gommato. Il fondo in gomma può staccarsi ed incollarsi sull'interno del cestello, provocando malfunzionamenti come assenza di scarico.

Non azionare la lavatrice senza che il cassetto del detersivo sia montato.

- Ciò può portare a scariche elettriche o lesioni provocate da perdite d'acqua.

Non toccare l'interno del cestello durante o subito dopo un ciclo di asciugatura poiché è bollente.

- Ciò potrebbe provocare bruciature.

Lo sportello diventa bollente durante il lavaggio e l'asciugatura. Pertanto si consiglia di non toccare il vetro anteriore.

Inoltre non permettere ai bambini di giocare vicino alla lavatrice o di toccare il vetro dello sportello.

- Ciò potrebbe provocare bruciature.

Non inserire le mani nel cassetto del detersivo.

- Ciò può provocare lesioni poiché le mani potrebbero restare intrappolate dal dispositivo di carico del detersivo.

Rimuovere la guida del detersivo liquido (solo i modelli che ne sono dotati) in caso di uso di detersivo in polvere.

- In caso contrario, potrebbero verificarsi delle perdite nella parte anteriore del comparto del detersivo.

Non inserire oggetti (come scarpe, scarti alimentari, animali) diversi dagli indumenti all'interno della lavatrice.

- Ciò potrà danneggiare la lavatrice o provocare lesioni ed anche la morte degli animali domestici a causa delle elevate vibrazioni.

Non premere i pulsanti usando oggetti appuntiti quali spille, coltelli, unghie, ecc.

- La mancata osservanza di questa precauzione può causare scariche elettriche o lesioni.

Non lavare indumenti sporchi di olio, creme o lozioni specifiche per la cura della pelle o usate in cliniche di bellezza.

- Ciò potrà deformare la guarnizione in gomma provocando conseguenti perdite d'acqua.

Non lasciare a lungo oggetti metallici quali spille, spille per capelli o candeggina nel cestello.

- Ciò potrebbe provocare la formazione di ruggine nel cestello.
- Qualora si noti la formazione iniziale della ruggine sulla superficie del cestello, applicare un detersivo neutro sulla superficie ed usare una spugna per pulire. Non usare mai una spazzola metallica.

Informazioni di sicurezza

Non usare detersivi in polvere direttamente e non lavare, sciacquare o centrifugare indumenti sporchi di detersivi.

- Ciò può innescare una combustione o accensione spontanea a causa del calore generato dall'ossidazione dell'olio.

Non utilizzare acqua proveniente da dispositivi di raffreddamento/riscaldamento.

- La mancata osservanza di questa indicazione può causare problemi durante l'uso della lavatrice.

Non utilizzare detersivo naturale per le mani nella lavatrice.

- Qualora si indurisca e si accumuli all'interno della lavatrice, potrebbe causare problemi all'apparecchio, scolorirlo, arrugginirlo o generare cattivi odori.

Inserire calze ed indumenti intimi in una retina e lavarli insieme al resto del bucato.

Non lavare oggetti voluminosi come le lenzuola all'interno di una retina.

- La mancata osservanza di questa precauzione può comportare la generazione di vibrazioni anomale.

Non utilizzare detersivi induriti.

- Qualora si accumulino all'interno della lavatrice, potranno provocare perdite d'acqua.

Assicurarsi che le tasche degli indumenti da lavare siano vuote.

- Gli oggetti duri, spigolosi come monete, spille, chiodi o pietre possono seriamente danneggiare l'apparecchio.

Non lavare indumenti con grandi bottoni, cerniere o altri oggetti metallici pesanti.

Separare i capi da lavare per colore e impostare il ciclo di lavaggio, temperatura dell'acqua e funzione aggiuntive.

- Ciò potrà scolorire o danneggiare i tessuti.

Prestare attenzione che i bambini non infilino le dita nello sportello durante la chiusura.

- Il mancato rispetto di questa precauzione può portare a lesioni.

Al fine di prevenire odori e muffe, lasciare lo sportello aperto al termine di un lavaggio per consentire l'asciugatura del cestello.

Al fine di prevenire la formazione di calcare, lasciare il cassetto del detersivo aperto al termine di un ciclo di lavaggio per lasciarlo asciugare.

Avvertenze per lavaggi delicati

AVVERTENZA

Non pulire l'apparecchio spruzzandovi sopra direttamente acqua.

Non usare soluzioni per la pulizia a base di acidi forti.

Non usare benzene, diluenti o alcol per pulire l'apparecchio.

- Il mancato rispetto di questa precauzione può causare scolorimento, deformazione, danni, scariche elettriche o un incendio.

Prima della pulizia o della manutenzione, scollegare la spina dalla presa di corrente.

- Il mancato rispetto di questa precauzione può causare scariche elettriche o un incendio.

Informazioni sul simbolo WEEE (RAEE)



Corretto smaltimento del prodotto (rifiuti elettrici ed elettronici)

(Applicabile nei Paesi con sistemi di raccolta differenziata)

Il simbolo riportato sul prodotto, sugli accessori o sulla documentazione (un contenitore della spazzatura con ruote barrato da una croce con una banda nera sotto) indica che il prodotto e i relativi accessori elettronici (quali caricabatterie, cuffia e cavo USB) non devono essere smaltiti come rifiuti urbani misti al termine del ciclo di vita ma devono essere raccolti separatamente in modo da permetterne il riutilizzo, il riciclaggio e altre forme di recupero in conformità alla normativa vigente. I rifiuti derivanti da apparecchiature elettriche ed elettroniche possono, infatti, contenere sostanze dannose e pericolose che, se non correttamente gestite, costituiscono un pericolo per l'ambiente e la salute umana. L'utente ha, quindi, un ruolo attivo nel ciclo di recupero e riciclaggio dei rifiuti di apparecchiature elettriche ed elettroniche.

Al fine di evitare eventuali danni all'ambiente o alla salute causati da uno smaltimento non corretto, si invita pertanto l'utente a separare il prodotto e i suddetti accessori da altri tipi di rifiuti, conferendoli ai sistemi di ritiro e di raccolta autorizzati secondo le normative locali.

Gli utenti domestici possono consegnare gratuitamente l'apparecchiatura che desiderano smaltire al rivenditore, al momento dell'acquisto di una nuova apparecchiatura di tipo equivalente. Presso i rivenditori di prodotti elettronici con superficie di vendita di almeno 400 m² è inoltre possibile consegnare gratuitamente, senza obbligo di acquisto, i prodotti elettronici da smaltire con dimensioni inferiori a 25 cm.

Gli utenti professionali (imprese e professionisti) sono invitati a contattare il proprio fornitore e verificare i termini e le condizioni del contratto di acquisto. Questo prodotto e i relativi accessori elettronici non devono essere smaltiti unitamente ad altri rifiuti commerciali.

Per ulteriori informazioni sull'impegno ambientale di Samsung e sugli obblighi normativi specifici dei singoli prodotti es. REACH, visitare la pagina sulla sostenibilità disponibile nel sito www.samsung.com

Smaltimento del prodotto in Francia



Points de collecte sur www.quefairedemesdechets.fr
Privilégiez la réparation ou le don de votre appareil !



Séparez les éléments avant de trier

Informazioni di sicurezza

Ecodesign

Per maggiori informazioni sull'installazione e la pulizia della lavatrice, e informazioni sul ecodesign (secondo (UE)2019/2023) visitare il sito web Samsung (<http://www.samsung.com/it>), accedere alla pagina Supporto > Home Page del Supporto, quindi digitare il nome del modello.

INFORMATIVA EX ART. 13 DECRETO LEGGE n. 123/2023

Ai sensi dell'articolo 13 D.L. n.123/2023, convertito secondo la Legge n. 159/2023, Samsung Electronics Italia S.p.A. informa che in relazione a questo dispositivo sono disponibili applicazioni di controllo parentale.

Ricordiamo ai genitori e a coloro che esercitano la responsabilità genitoriale l'importanza di attivare e utilizzare applicazioni di controllo parentale al fine di accrescere la sicurezza digitale dei minori, limitando e controllando l'accesso ai contenuti digitali e alla rete internet tramite il presente dispositivo. L'attivazione delle applicazioni di controllo parentale è gratuita. Per maggiori informazioni sulle applicazioni di controllo parentale, Vi invitiamo a consultare i siti internet della Presidenza del Consiglio dei Ministri – Dipartimento delle politiche per la famiglia e dell'Autorità per le garanzie nelle comunicazioni: <https://famiglia.governo.it/it/politiche-e-attivita/famiglia/parental-control/> e www.agcom.it/parental-control.

Installazione

Seguire queste istruzioni con cura per garantire una corretta installazione della lavatrice e prevenire eventuali incidenti durante l'uso.

Contenuto

Accertarsi che tutte le parti e gli accessori previsti siano contenuti nella confezione del prodotto. In caso di problemi con la lavatrice o con gli accessori, contattare un centro di assistenza autorizzata o un rivenditore Samsung.

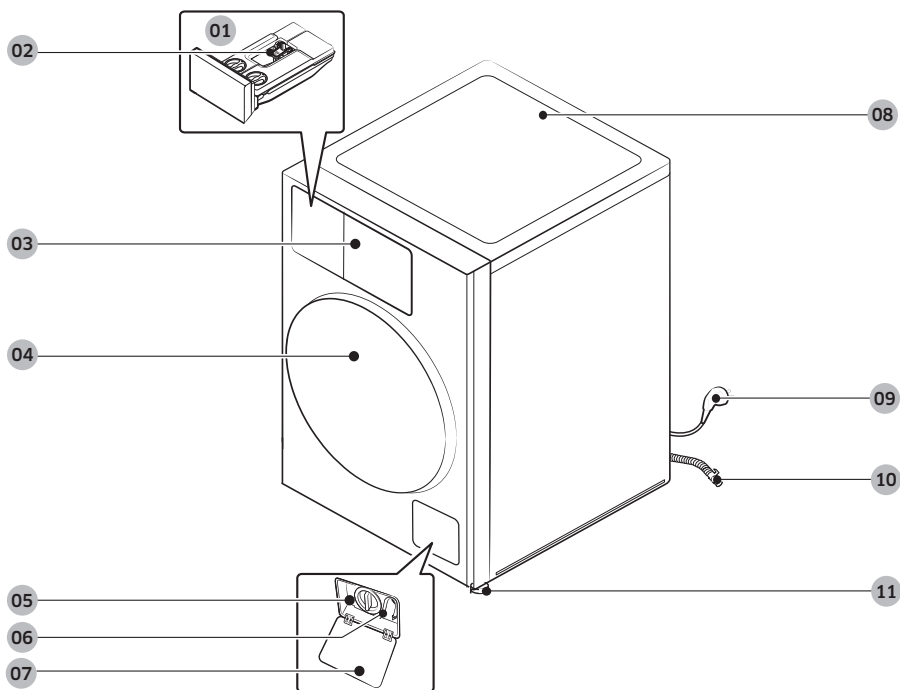

01 Dispenser automatico

02 Leva di sgancio

03 Display LCD

04 Sportello

05 Filtro detriti

06 Tubo di scarico di emergenza

07 Coperchio del filtro

08 Piano di appoggio

09 Spina elettrica

10 Tubo di scarico

11 Piedino di livellamento

* La forma della vaschetta e/o la leva può variare in base al modello.

Installazione



Chiave



Coprifori

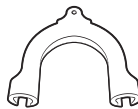

Guida del tubo



Tubo acqua fredda



Tubo acqua calda

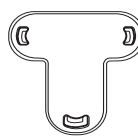

Fissacoperchio (solo in alcuni modelli)

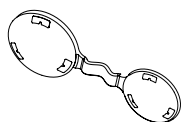

Coperchio a T



Controllare il funzionamento della valvola

Accessori (non in dotazione)

- Kit di sovrapposizione: SKK-ZS*
 - Il kit di sovrapposizione è necessario per sovrapporre una asciugatrice ad una lavatrice.

NOTA

- Chiave: Per la rimozione dei bulloni di trasporto ed il livellamento della lavatrice.
- Coprifori: Per coprire i fori dopo aver rimosso i bulloni di trasporto. Il numero di coprifori in dotazione (da 3 a 6) dipende dal modello acquistato.
- Guida del tubo: Per appendere il tubo di scarico alla tubazione o al bordo del lavandino.
- Tubo acqua calda/fredda: Per la fornitura di acqua alla lavatrice (i tubi acqua calda sono presenti solo nei modelli che ne sono provvisti).
- Coperchio a T: Serve a richiudere il foro a T sull'involucro dopo avere estratto il cavo di alimentazione.
- Controllare il funzionamento della valvola: Fornito in dotazione solo per alcuni modelli.

Requisiti di installazione

Alimentazione e messa a terra

- Usare un interruttore di corrente separato solo per la lavatrice.

Per garantire una corretta messa a terra, la lavatrice viene fornita con cavo di alimentazione dotato di spina a tre poli da collegare a una presa di corrente correttamente installata e collegata a terra.

In caso di dubbi sulla messa a terra, rivolgersi ad un elettricista qualificato o ad un tecnico dell'assistenza.

Non modificare la spina elettrica fornita in dotazione. Se ancora non entra nella presa, rivolgersi a un elettricista qualificato per sostituire la presa.

AVVERTENZA

- NON utilizzare prolunghie.
- Usare solo il cavo di alimentazione in dotazione.
- NON collegare il cavo di messa a terra a tubazioni in plastica, tubazioni del gas o tubazioni dell'acqua calda.
- Messe a terra eseguite in modo non corretto possono provocare scariche elettriche.
- Non rimuovere o modificare il piedino di messa a terra del cavo di alimentazione al fine di ridurre potenziali rischi di scariche elettriche.
- Usare il filo di messa a terra aggiuntivo in dotazione qualora non vi sia un polo di messa a terra nella presa di alimentazione.

Erogazione dell'acqua

La pressione d'acqua di esercizio corretta per questa lavatrice è compresa tra i 50 kPa e gli 1000 kPa.

Una pressione dell'acqua inferiore a 50 kPa può impedire la corretta chiusura della valvola dell'acqua oppure può prolungare il tempo necessario per il riempimento del cestello della lavatrice provocandone lo spegnimento. I rubinetti dell'acqua devono distare al massimo 120 cm dal retro della lavatrice in modo che i tubi di mandata in dotazione possano arrivare fino alla lavatrice.

Per ridurre i rischi di possibili perdite:

- Assicurarsi che i rubinetti dell'acqua siano facilmente accessibili.
- Chiudere i rubinetti in caso di inutilizzo della lavatrice.
- Controllare regolarmente che non vi siano perdite dalle guarnizioni dei tubi sui rubinetti.

ATTENZIONE

Prima di usare per la prima volta la lavatrice, verificare i collegamenti ai rubinetti di carico e alla valvola dell'acqua alla ricerca di eventuali perdite.

Scarico

Samsung consiglia l'uso di un tubo verticale di circa 60-90 cm. Il tubo di scarico deve essere fissato al tubo verticale mediante un fermo ed il tubo verticale deve ricoprire completamente il tubo di scarico.

Installazione

Superficie di appoggio

Per ottenere le massime prestazioni, la lavatrice deve essere installata su una superficie solida. I pavimenti in legno potrebbero necessitare di un rinforzo al fine di ridurre al minimo le vibrazioni e/o lo sbilanciamento dei carichi. La moquette o le superfici morbide non sopportano efficacemente le vibrazioni e possono provocare spostamenti lievi della lavatrice durante la centrifuga.

ATTENZIONE

NON installare la lavatrice su una piattaforma o una struttura non sufficientemente stabile.

Temperatura dell'acqua

Non installare la lavatrice in aree soggette a congelamento poiché all'interno della lavatrice permane sempre una piccola quantità d'acqua all'interno delle valvole, pompe e tubi. Eventuale acqua congelata residua potrebbe provocare rotture delle cinghie, della pompa ed altri componenti della lavatrice.

Installazione all'interno di nicchie o mobili

Spazio minimo per un funzionamento regolare:

Lati	25 mm
Alto	25 mm
Retro	50 mm
Fronte	550 mm

Se nella stessa posizione vengono installate sia la lavatrice sia l'asciugatrice, la parte anteriore della nicchia o dell'armadio deve prevedere uno spazio libero di ventilazione di almeno 550 mm. La sola lavatrice non necessita di una specifica apertura per la ventilazione.

Passaggi di installazione

PASSAGGIO 1 Scegliere la posizione di installazione

Requisiti della posizione:

- Una superficie di appoggio solida e livellata senza moquette o tappeti che possano ostruire la ventilazione
- Lontano dalla luce solare diretta
- Uno spazio adeguato per la ventilazione e la disposizione dei cavi
- La temperatura ambiente deve essere sempre superiore al punto di congelamento (0°C)
- Non deve essere esposta a fonti di calore

 **NOTA**

- Al fine di prevenire eccessive vibrazioni durante il funzionamento, valutarne la stabilità prima di ogni altra operazione.
- Posizionare la lavatrice su una superficie compatta e livellata.
- Non installare la lavatrice su superfici morbide o moquette.
- Nel caso di posizionamento della lavatrice su un pavimento di legno, posizionare un pannello di legno impermeabile (con uno spessore di 1,18" / 30 mm). Inoltre, consigliamo di posizionare la lavatrice sull'angolo del pannello di legno.

PASSAGGIO 2 Rimuovere i bulloni di trasporto

Disimballare il prodotto e rimuovere tutti i bulloni di spedizione.

 **NOTA**

Il numero dei bulloni di trasporto in dotazione può variare in base al modello.

 **AVVERTENZA**

- I materiali da imballaggio possono rappresentare un pericolo per i bambini. Conservare tutti i materiali da imballaggio (sacchetti di plastica, polistirene, ecc.) lontano dalla portata dei bambini.
- Al fine di evitare lesioni alle persone, coprire i fori con i coprifori una volta rimossi i bulloni. Non spostare la lavatrice senza i bulloni di trasporto. Prima di spostare la lavatrice in una posizione diversa, inserire i bulloni di trasporto. Conservare i bulloni di trasporto per successivi usi.

Installazione

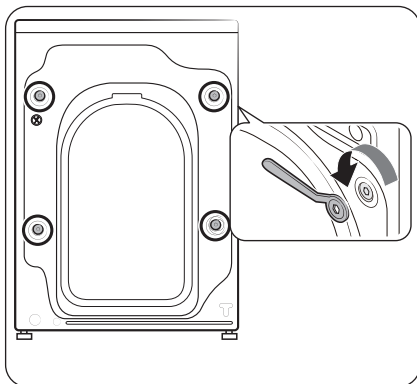

1. Individuare i bulloni di trasporto (contrassegnati da un cerchio nell'immagine) sul retro della lavatrice.
2. Usando la chiave in dotazione, allentare i bulloni di trasporto ruotandoli in senso antiorario.

NOTA

Conservare i bulloni di trasporto per future esigenze.

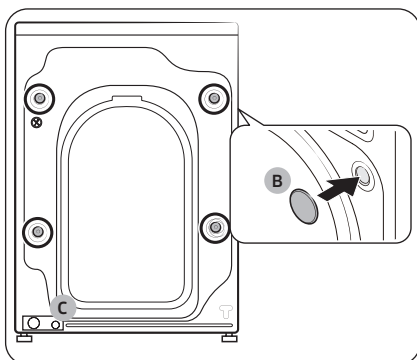

3. Inserire i **copri dadi (B)** sui fori (contrassegnati da un cerchio nell'immagine).

NOTA

Inserire il coperchio per il foro in dotazione nella posizione (C) in figura.

PASSAGGIO 3 Regolare i piedini di livellamento

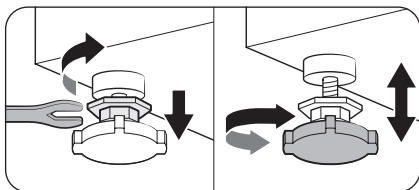

1. Spingere la lavatrice con cura nella posizione scelta. Una eccessiva forza potrebbe danneggiare i piedini di regolazione.
2. Livellare la lavatrice regolando manualmente i piedini.

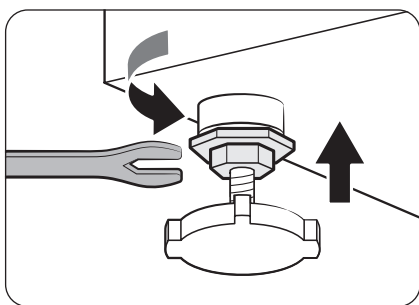

3. Una volta livellata, serrare i dadi mediante la chiave in dotazione.

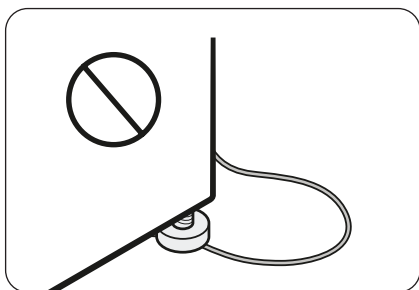

⚠ ATTENZIONE

Durante il posizionamento del prodotto verificare che il piedino di livellamento non schiacci il cavo di alimentazione.

⚠ ATTENZIONE

Assicurarsi che il piedino di livellamento sia ben posizionato sulla superficie del pavimento onde evitare o generare una rumorosità provocata dalle vibrazioni. Quindi, verificare che la lavatrice non si sposti durante il funzionamento. Se la lavatrice risulta stabile, serrare i bulloni.

Installazione

PASSAGGIO 4 Collegamento del tubo di carico dell'acqua

Il tubo dell'acqua fornito in dotazione può variare in base al modello. Seguire le istruzioni relative al tubo in dotazione.

Collegamento ad un rubinetto dell'acqua filettato

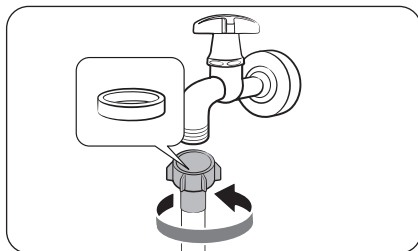

1. Collegare il tubo al rubinetto dell'acqua quindi ruotare il connettore per serrarlo.

⚠ ATTENZIONE

Prima di collegare il tubo dell'acqua, assicurarsi che sia presente una rondella di gomma nel connettore. Non usare il tubo qualora la rondella sia danneggiata o assente.

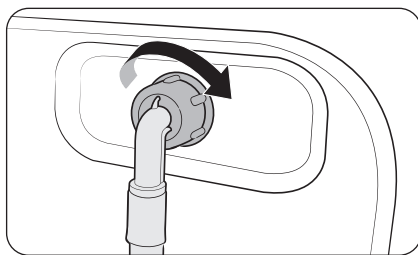

2. Collegare l'altra estremità del tubo alla valvola di carico sul retro della lavatrice e ruotarla verso destra per serrarla.

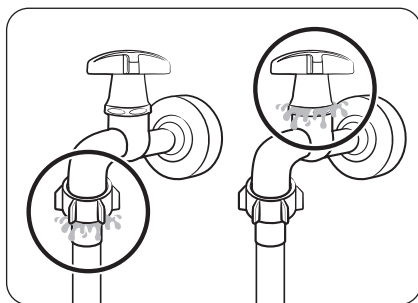

3. Aprire lentamente il rubinetto dell'acqua e verificare la presenza di eventuali perdite intorno alle aree di contatto. In caso di perdite, ripetere i passaggi 1 e 2 descritti sopra.

⚠ AVVERTENZA

Qualora si riscontri una perdita, interrompere l'uso della lavatrice e scollegarla dalla presa di corrente. In caso di una perdita dalla tubazione, contattare un Centro di assistenza autorizzato Samsung o un idraulico autorizzato in caso di perdita dal rubinetto. In caso contrario, sussiste il pericolo di scariche elettriche.

⚠ ATTENZIONE

Non tendere eccessivamente il tubo dell'acqua. Se il tubo è troppo corto, sostituirlo con un tubo ad alta pressione di maggiore lunghezza.

Collegamento ad un rubinetto dell'acqua non filettato

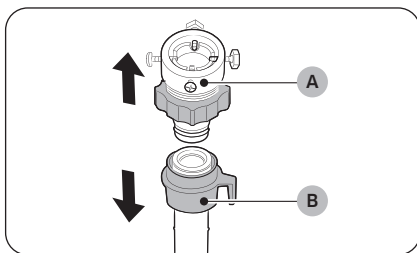

1. Rimuovere l'**adattatore (A)** dal **tubo di carico dell'acqua (B)**.

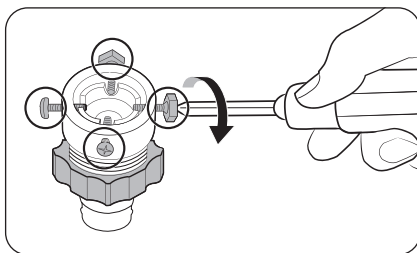

2. Usare un cacciavite a croce per allentare le quattro viti dell'adattatore.

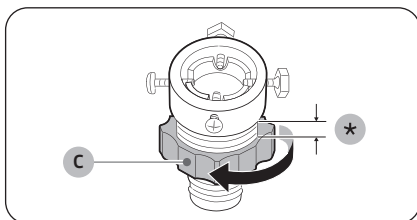

3. Afferrare l'adattatore e ruotare la **parte (C)** in direzione della freccia per svitarlo di 5 mm (*).

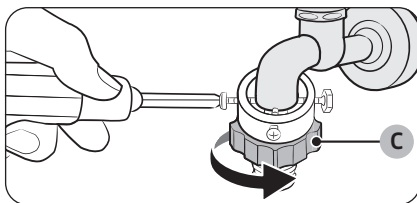

4. Collegare l'adattatore al rubinetto dell'acqua e serrare le viti nel sollevarlo.
5. Ruotare la **parte (C)** in direzione della freccia per serrarla.

Installazione

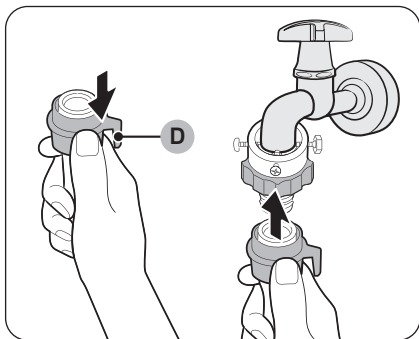

6. Tenendo abbassata la **parte (D)** del tubo dell'acqua, collegare il tubo di carico dell'acqua all'adattatore. Quindi rilasciare la **parte (D)**. Il tubo si inserisce nell'adattatore con uno scatto.

7. Per completare il collegamento del tubo dell'acqua, vedere 2 e 3 nella sezione **“Collegamento ad un rubinetto dell'acqua filettato”**.

NOTA

- Una volta collegato il tubo dell'acqua all'adattatore, tirare il tubo verso il basso per verificare che la connessione sia stata effettuata correttamente.
- Usare un rubinetto di tipo comune. Se il rubinetto è del tipo quadrato o troppo grande, rimuovere il distanziale prima di inserire l'adattatore sul rubinetto.

Per i modelli dotati di presa di carico dell'acqua calda:

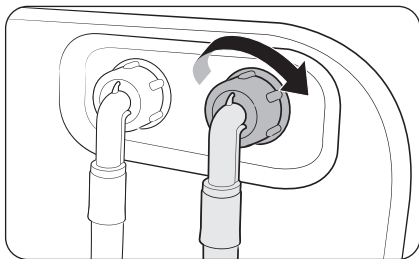

1. Collegare il terminale rosso del tubo di carico dell'acqua calda all'ingresso dell'acqua calda sul retro della lavatrice.
2. Collegare l'altra estremità del tubo dell'acqua calda al rubinetto dell'acqua calda.

Controllare il funzionamento della valvola (solo in alcuni modelli)

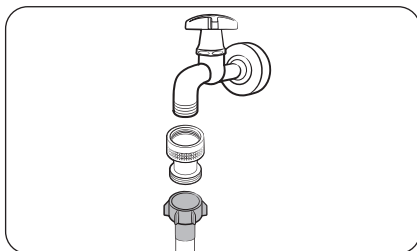

Prima di collegare il tubo di mandata dell'acqua, collegare la valvola in dotazione al rubinetto quindi collegare il tubo.

Tubo Aquastop (solo in alcuni modelli)

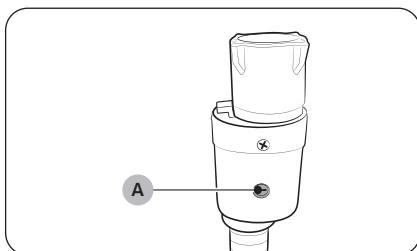

Il tubo Aquastop avvisa l'utente del rischio di perdite d'acqua. Questo dispositivo rileva il flusso dell'acqua e in caso di perdita l'**indicatore (A)** centrale si accende in rosso.

NOTA

Il terminale del tubo Aquastop deve essere collegato al rubinetto di mandata dell'acqua e non all'apparecchio.

Installazione

PASSAGGIO 5 Posizionamento del tubo di scarico

Il tubo di scarico può essere posizionato in tre modi diversi:

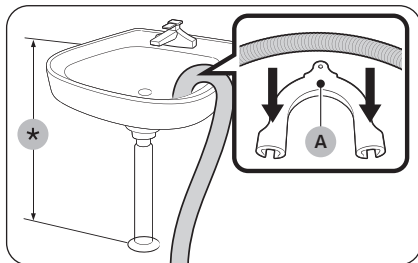

Sopra il bordo di una bacinella

Il tubo di scarico deve essere posizionato ad una altezza compresa tra i 60 ed i 90 cm (*) dal pavimento. Per evitare che il tubo di scarico si pieghi eccessivamente, utilizzare la **guida di plastica (A)** fornita in dotazione. Fissare la guida alla parete mediante un gancio al fine di garantire la stabilità del tubo di scarico.

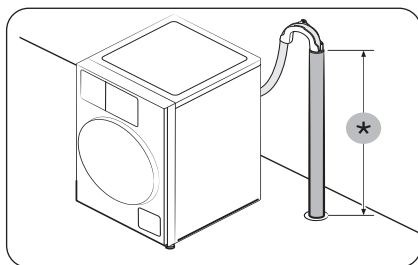

In un tubo di scarico

Il tubo di scarico deve essere posizionato ad una altezza tra i 60 cm ed i 90 cm (*). Si consiglia di utilizzare un tubo verticale di 65 cm.

- Per garantire che il tubo di scarico rimanga in posizione, usare la guida in plastica in dotazione (vedi illustrazione).
- Per evitare che l'acqua di scarico si fermi nello scarico durante la fase di drenaggio, inserire il tubo di scarico per circa 15 cm nello scarico.
- Per evitare che il tubo di scarico possa spostarsi, fissarlo usando la guida alla parete.

Requisiti del tubo verticale di scarico:

- Diametro minimo di 5 cm
- Minima portata di 60 litri al minuto

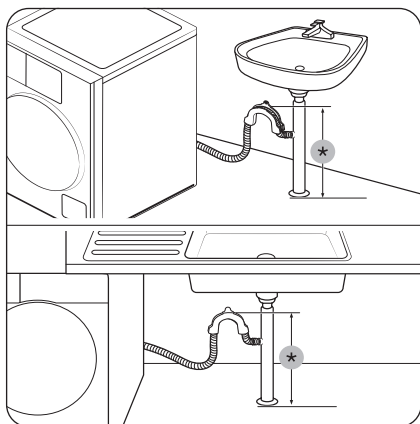

Nel tubo di scarico di un lavandino

La derivazione del tubo di scarico deve essere posta al di sopra del sifone in modo che il terminale del tubo si trovi ad almeno 60 cm dal pavimento.

(*) : 60 cm

⚠ ATTENZIONE

Rimuovere il coperchio sul braccio del tubo di scarico prima di collegarvi il tubo di scarico.

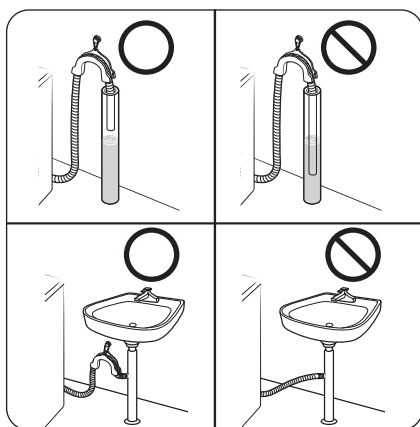

⚠ ATTENZIONE

Non inserire il tubo di scarico in acqua stagnante o contenitori pieni di acqua. L'acqua potrebbe ritornare alla lavatrice.

PASSAGGIO 6 Accensione

Collegare il cavo di alimentazione ad una presa di corrente protetta da fusibile o interruttore termostatico dotato di messa a terra. Premere il tasto  per avviare la lavatrice.

Prima di iniziare

Impostazione iniziale



- Accendendo la lavatrice la prima volta, sullo schermo viene visualizzato il processo di impostazione iniziale. Seguire le istruzioni visualizzate sullo schermo per portare a termine il processo.
- Una volta selezionata la lingua, sul display non ricomparirà più la schermata di selezione della lingua. Tuttavia per interrompere la comparsa della schermata di tutorial è necessario effettuare un ciclo di lavaggio.
 - È possibile modificare la lingua nel menu Impostazioni. Nella schermata Home, premere **Impostazioni > Generale > Lingua** per cambiare la lingua.
- L'impostazione iniziale comprende la selezione della lingua e una breve guida.
- Premere **OK** per passare alla schermata successiva.

NOTA

Se la schermata iniziale di impostazione non compare durante il primo utilizzo del prodotto, ciò non indica necessariamente un suo malfunzionamento. È possibile regolare le impostazioni desiderate selezionando **Impostazioni > Generale** nella schermata Home, o reimpostare il prodotto provando ad eseguire il processo di impostazione iniziale selezionando **Impostazioni > Generale > Ripristina > Ripristina tutte le impostazioni**.

Eseguire Calibrazione (consigliato)

Calibrazione garantisce un'accurata rilevazione del peso del bucato nel cestello. Verificare che il cestello sia vuoto prima di eseguire la calibrazione.

1. Premere  per accendere la lavatrice.
2. Premere  > **Lavatrice > Calibrazione**.
3. Premere **Inizia calibrazione** per avviare la calibrazione.

Istruzioni per eseguire un bucato

PASSAGGIO 1 Suddividere

Suddividere il bucato in base ai seguenti criteri:

- Etichette di lavaggio: Separare il bucato raggruppandolo per cotone, sintetici misti, seta, lana e rayon.
- colore: Separare gli indumenti bianchi da quelli colorati.
- Dimensione: L'inserimento nella lavatrice di capi di diverse dimensioni migliora le prestazioni di lavaggio.
- Delicatezza: Lavare i capi delicati separatamente dal resto del bucato per capi in pura lana vergine, tende e seta. Controllare le etichette di lavaggio dei capi.

NOTA

Controllare le etichette dei capi e suddividerli di conseguenza prima di avviare il lavaggio.

PASSAGGIO 2 Svuotamento delle tasche

Svuotare tutte le tasche dei capi da lavare.

- Gli oggetti metallici quali monete, spille e bottoni apposti sugli indumenti possono danneggiare altri indumenti così come il cestello.

Rivoltare gli indumenti che posseggono bottoni e ricami.

- Se le cerniere dei pantaloni e delle giacche restano aperte durante il lavaggio, il cestello potrebbe restare danneggiato. Chiudere le cerniere e fissarle con un laccio.
- Gli indumenti con lacci lunghi possono restare impigliati con altri indumenti. Assicurarsi di fissare i lacci prima di iniziare il lavaggio.

PASSAGGIO 3 Usare una retina per bucato

- I reggiseni (lavabili in acqua) devono essere riposti in una retina per bucato. Le parti metalliche dei reggiseni possono rompersi e rovinare gli altri indumenti.
- Capi leggeri o di piccole dimensioni come calze, guanti, collant e fazzoletti possono restare intrappolati intorno allo sportello. Riporli dentro una retina per bucato.
- Non lavare le retine da sole senza altri indumenti. Ciò potrebbe causare vibrazioni anomale in grado di spostare la lavatrice e di causare lesioni.

PASSAGGIO 4 Determinare la capacità di carico

Non sovraccaricare la lavatrice. Un sovraccarico può provocare un lavaggio non corretto.

NOTA

Quando si lavano lenzuola o trapunte il tempo di lavaggio potrebbe essere superiore, oppure l'efficienza della centrifuga potrebbe non essere soddisfacente. Per lenzuola e trapunte, si consiglia una velocità massima della centrifuga di 800 giri/min e una capacità di carico non superiore a 2,0 kg.

Prima di iniziare

⚠ ATTENZIONE

- Un carico sbilanciato può ridurre le prestazioni della centrifuga.
- Assicurarsi che il carico sia ben inserito nel cestello e non sia rimasto impigliato nello sportello.
- Non sbattere con forza lo sportello. Chiudere lo sportello delicatamente. In caso contrario, lo sportello potrebbe non chiudersi in modo corretto.

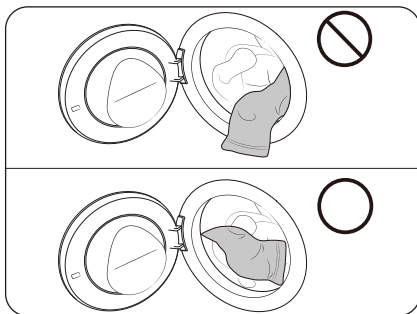

⚠ ATTENZIONE

Assicurarsi che il carico sia ben inserito nel cestello e non sia rimasto impigliato nello sportello. La mancata osservanza di questo controllo potrebbe portare a danneggiamento degli indumenti e del diaframma.

- Tali danni non sono coperti dalla garanzia del prodotto.

PASSAGGIO 5 Usare un detersivo idoneo

Il detersivo da utilizzare dipende dal tipo di tessuto da lavare (cotone, sintetico, delicato, lana), dal colore, dalla temperatura di lavaggio e dal grado di sporco. Assicurarsi di usare il detersivo apposito per le lavatrici automatiche.

📖 NOTA

- Seguire le istruzioni riportate sulla confezione del detersivo riguardo a peso del bucato, grado di sporco e durezza dell'acqua della zona di residenza. Se non si conosce la durezza dell'acqua della propria zona, contattare l'ente locale preposto.
- Non usare detersivi che tendono ad aggregarsi e a solidificarsi. Dopo il ciclo di risciacquo eventuali grumi di detersivo rimasti possono bloccare lo scarico.

⚠ ATTENZIONE

Per lavare capi in lana usando il programma Lana, usare solo detersivo specifico per capi in lana. Se si usa detersivo in polvere con il programma Lana per lavare capi in lana, questo può restare nel bucato e scolorire gli indumenti.

Capsule per bucato

Per ottenere risultati ottimali con l'uso delle capsule, seguire le istruzioni seguenti.

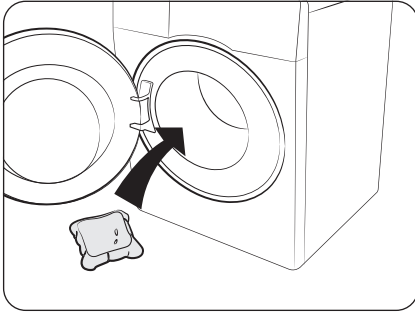

1. Inserire la capsula sul fondo del cestello vuoto verso la parte posteriore.

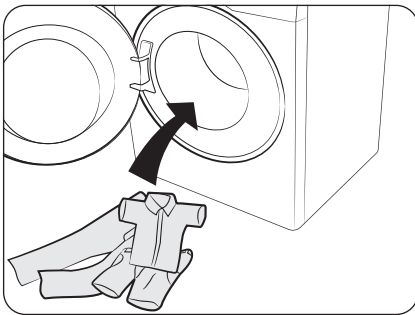

2. Inserire il bucato nel cestello sopra la capsula.

⚠ ATTENZIONE

Per i programmi che utilizzano acqua fredda o abbiano una durata inferiore ad un'ora, il detersivo in capsule potrebbe non sciogliersi completamente.

Prima di iniziare

Consigli sui detersivi

I consigli si applicano alla gamma di temperature riportati nel diagramma del ciclo.

●	Consigliati	▲	Solo detersivo liquido
-	Non consigliati	△	Solo detersivo in polvere

Programma	Detersivo			Temp. (°C)
	Universale	Delicati e lana	Specifici	
Eco 40-60	●	-	-	40-60
Cotone	●	-	-	Fredda-90
Lavaggio AI	●	-	-	40
Ecolavaggio rapido	●	-	-	Fredda-40
Rapido 15'	▲	-	-	Fredda-40
Misti	●	-	-	Fredda-40
Sintetici	●	-	-	Fredda-60
Lana	-	●		Fredda-40
Less Microfiber	●	-	-	Fredda-40
Vapore Igienizzante	●	-	-	Fredda-90
Colorati	●	-	-	Fredda-40
Asciugamani	●	-	-	Fredda-90
Outdoor	-	-	●	Fredda-40
Biancheria da letto	●	-	-	Fredda-40
Delicati	-	●	-	Fredda-40
Capi sportivi	-	-	●	Fredda-40
Baby Care	●	-	●	Fredda-90
Camicie	●	-	-	Fredda-60
Jeans	●	-	-	Fredda-40
Giornata nuvolosa	●	-	-	Fredda-60
Silenzioso	●	-	-	Fredda-40

Istruzioni per l'uso della vaschetta del detersivo

I modelli con dispenser automatico hanno una vaschetta suddivisa in tre parti: due scomparti solo ad erogazione automatica mentre l'altra è ad erogazione manuale. Con le opzioni di aggiunta automatica di detersivo ed ammorbidente attive, la lavatrice eroga una quantità adeguata di detersivo o ammorbidente per ogni carico. Per maggiori dettagli vedere sotto:

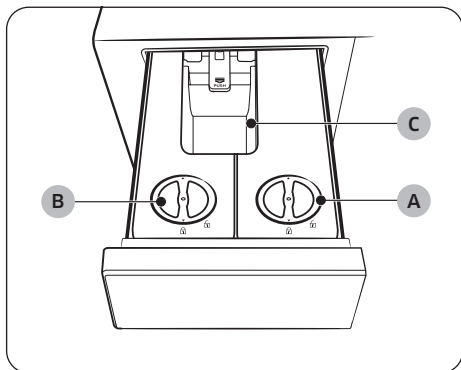

A. Dispenser automatico 1

- È possibile usare solo detersivo liquido in questo dispenser.

B. Dispenser auto Flex 2

- È possibile usare solo detersivo e ammorbidente liquido (**Generale, Specialità, Neonati**) in questo dispenser.
- Questo dispenser è impostato in modo da erogare ammorbidente per tessuti come impostazione predefinita. Tale impostazione è modificabile in modo da erogare detersivo.
- Usare solo detersivo neutro qualora si sia impostato **Tipo detersivo a Detersivo specifico**.
- Non utilizzare detersivi in polvere.

C. Scomparto detersivo manuale

- È possibile usare questo comparto per aggiungere la quantità di detersivo liquido desiderato, detersivo in polvere o ammorbidente per un singolo programma di lavaggio.
- Per usare il detersivo in questo scomparto, assicurarsi che l'opzione auto-dispensing sia disattivata.

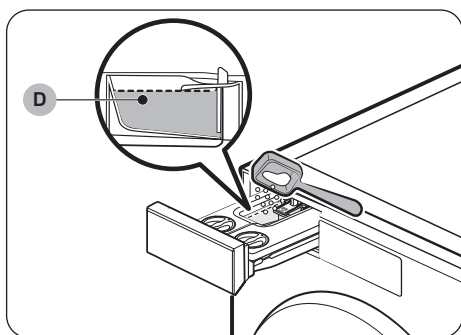

⚠ ATTENZIONE

- Non superare la **linea max (D)** durante l'aggiunta di detersivo nel compartimento manuale del detersivo. Ciò potrebbe influenzare negativamente le prestazioni di lavaggio.
- Non utilizzare agenti di pulizia per la pulizia del cestello. La presenza di residui chimici nel cestello deteriora le prestazioni di lavaggio.

Prima di iniziare

ATTENZIONE

- Non azionare la lavatrice senza i dispenser inseriti nella vaschetta del detersivo.
 - Una perdita di acqua può provocare una scarica elettrica o lesioni.
- Non utilizzare i seguenti tipi di detersivo nella vaschetta:
 - Tablet, capsule, palline, o retine.
- Non utilizzare detersivi/ammorbidenti in gel o viscosi nella vaschetta del detersivo poiché potrebbero non scorrere liberamente.
 - Leggere le istruzioni del produttore del detersivo/ammorbidente prima di utilizzarli nella lavatrice.
- Non spostare gli scomparti rimossi. Rimontarlo nella posizione originale.
 - In caso contrario, il dispenser potrebbe essere scosso provocando la fuoriuscita del suo contenuto.
- Vuotare i dispenser nella vaschetta del detersivo prima di spostare la lavatrice al fine di prevenire la fuoriuscita del contenuto sul pavimento.
- Non utilizzare detersivo liquido o in polvere contenente candeggina.
- Non appoggiare o conservare detersivi come candeggina o ammorbidenti sulla lavatrice. Eliminare eventuali fuoriuscite immediatamente al fine di prevenire eventuali danni alla lavatrice, particolarmente sulle finiture e sul pannello LCD.

NOTA

- Il messaggio "Chiudere il dispenser" viene visualizzato se la vaschetta del detersivo non è correttamente chiusa. Chiudere la vaschetta del detersivo prima di avviare la lavatrice.
- Se sul display compare il messaggio "E' necessario riempire il dispenser" riempire il dispenser corrispondente.
- Quando si usano i programmi Lana, Delicati, Capi sportivi e Outdoor, il detersivo o ammorbidente non viene erogato automaticamente. L'eventuale detersivo/ammorbidente necessario dovrà essere erogato a mano.
- Per detersivi o ammorbidenti speciali (Lana, indumenti per neonati, ecc.), acquistare uno scomparto extra e usare questo nuovo scomparto esclusivamente per il detersivo speciale o l'ammorbidente.
- Spingere lo scomparto fino in fondo per chiuderlo.
- Se il profumo dell'ammorbidente sembra debole, impostare il livello di ammorbidente aggiunto a un valore elevato.
- Non superare la Linea massima durante l'aggiunta del detersivo e dell'ammorbidente.
- Non mescolare detersivo e ammorbidente.
- Tenere sempre il coperchio dello scomparto del detersivo/ammorbidente perfettamente chiuso.
- Se il messaggio non scompare dopo avere riempito lo scomparto del detersivo/ammorbidente, spegnere e riaccendere la lavatrice, o lasciare aperto lo scomparto del detersivo per più di 3 secondi e poi spegnere.
- La lavatrice inizierà a rilevare il detersivo o ammorbidente aggiunto.
- Il tempo per il rilevamento può variare in base al tipo di detersivo o ammorbidente.
- L'eventuale presenza di umidità nel cassetto del detersivo in polvere può causare aderenze del detersivo stesso. Per evitare aderenze, eliminare l'umidità con un panno asciutto prima di introdurre detersivo.

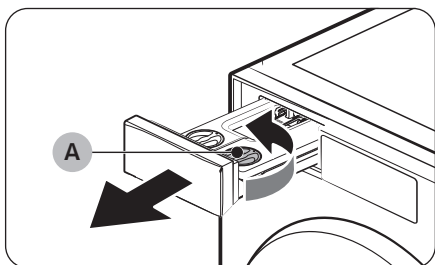

1. Premere leggermente il cassetto del detersivo per aprirlo.
2. Girare il **tappo del Dispenser automatico 1 (A)** in senso antiorario per aprirlo.

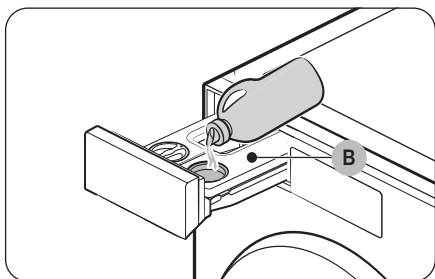

3. Versare una quantità adeguata di detersivo nel **Dispenser automatico 1 (B)**.
 - Al termine, riposizionare il tappo e ruotarlo in senso orario per chiuderlo.

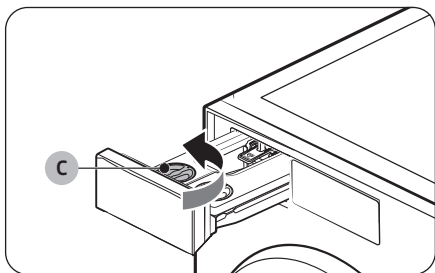

4. Girare il **tappo del Dispenser auto Flex 2 (C)** in senso antiorario per aprirlo.

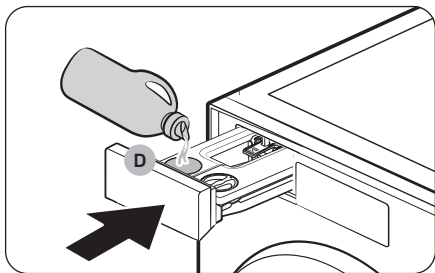

5. Versare una quantità adeguata di detersivo o ammorbidente nel **Dispenser auto Flex 2 (D)**.
 - Al termine, riposizionare il tappo e ruotarlo in senso orario per chiuderlo.
6. Spingere la vaschetta del detersivo per chiuderla.
 - Spingere la vaschetta del detersivo fino in fondo per chiuderla.

Prima di iniziare

ATTENZIONE

- Non versare detersivo/ammorbidente nel cassetto senza lo scomparto del detersivo/ammorbidente.
 - In caso contrario, pulire la vaschetta e reinserire entrambi i dispenser.
- Nel dispenser automatico usare solo detersivo o ammorbidente liquido. Non utilizzare detersivi in polvere.
- Assicurarsi che entrambi gli scomparti del detersivo/ammorbidente siano completamente inseriti.
 - In caso contrario, la lavatrice potrebbe non avviarsi o non erogare il detersivo o l'ammorbidente.
- Pulire i dispenser prima di riempirli con un detersivo o ammorbidente di tipo diverso.
- Non lasciare residui di detersivo o ammorbidente nel dispenser automatico per oltre 6 settimane.
- Non mescolare detersivi ed ammorbidenti negli scomparti.
- Al fine di prevenire l'indurimento del detersivo o dell'ammorbidente, lasciare il tappo chiuso dopo aver riempito il dispenser.
- Non utilizzare candeggina che possa causare una corrosione e/o la formazione di gas.
- Non capovolgere i dispenser.
 - Il contenuto potrebbe fuoriuscire.
- Non premere la presa sul retro dei dispenser durante lo spostamento.
 - Il contenuto potrebbe fuoriuscire.
- Fare attenzione quando si immette detersivo o ammorbidente per tessuti nello scomparto pertinente.
 - Il contenuto potrebbe fuoriuscire.
- Nel rimuovere il dispenser **1** o **2** per controllarne il contenuto residuo (a seguito di un messaggio di errore o prima della comparsa del messaggio), la vaschetta potrebbe contenere dei liquidi residui o che fuoriescono dal fondo della vaschetta.
- Assicurarsi che entrambi i dispenser automatici e manuali siano vuoti prima di spostare la lavatrice.
- La quantità di detersivo/ammorbidente da caricare dipende dal tipo o dalla quantità rimanente di detersivo o ammorbidente..
- Il versamento del detersivo direttamente sugli indumenti può provocarne lo scolorimento. Versare il detersivo nel dispenser.
- Non utilizzare detersivi/ammorbidenti induriti.

Manutenzione Dispenser

È possibile controllare il tipo di detersivo da usare in ogni dispenser.

NOTA

Nella schermata Manutenzione Dispenser viene visualizzato lo stato corrente di detersivo e di ammorbidente ed un eventuale avviso qualora uno dei dispenser abbia un livello basso di contenuto. Seguire le istruzioni visualizzate sullo schermo per riempire gli scomparti con detersivo o ammorbidente.

1. Nella schermata Home premere **Manutenzione Dispenser** per passare alla schermata Manutenzione Dispenser.
2. Controllare la quantità residua di detersivo di ogni dispenser e riempirlo qualora necessario.
3. Premere  per accedere alla schermata Home.

Funzionamento



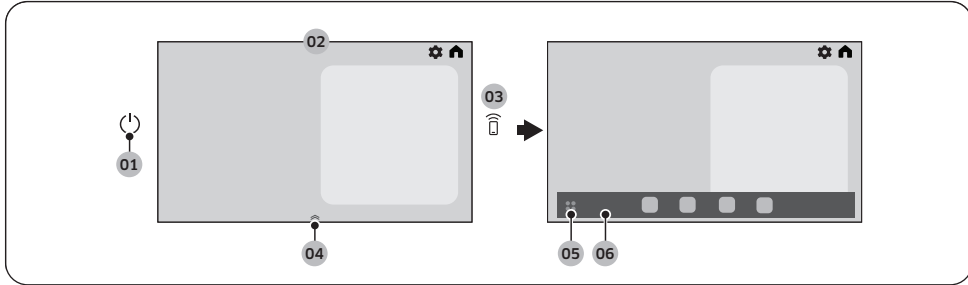







Pannello di controllo



01 Accensione (🔌)	Premere per accendere/spegnere la lavatrice.
02 Display	Il display mostra le informazioni relative al programma corrente ed il tempo residuo stimato o un codice informativo in caso dell'insorgenza di un problema.
03 Smart Control (📶)	Premere per attivare/disattivare la funzione Smart Control. Tenere premuto per entrare in modalità di abbinamento per collegarsi alla app SmartThings. <ul style="list-style-type: none">Una volta attivata la funzione Smart Control, è possibile controllare la lavatrice da remoto usando la app SmartThings sul proprio smartphone o tablet (Android o iOS).
04 Accesso al dock dell'app	Trascinare sezione d'accesso al dock dell'app verso l'alto per aprirlo. <ul style="list-style-type: none">La maniglia del dock dell'app compare solo nella schermata Home.
05 Menu di controllo dell'app	Premere per visualizzare tutte le app disponibili. <ul style="list-style-type: none">Premere il menù di controllo dell'app per aprirla. È possibile aprire il cassetto App per aprire velocemente ciascuna delle app disponibili.
06 Dock dell'app	Il dock dell'app visualizza le icone per consentire un facile accesso alle app di uso frequente.



Funzionamento

Descrizione delle icone del display

	Home	Premere per accedere alla schermata Home.
	Impostazioni	Toccare per accedere alla schermata Impostazioni. <ul style="list-style-type: none">• Per maggiori informazioni su Impostazioni, vedere a pagina 42.
	Blocco sportello	<ul style="list-style-type: none">• Questa icona indica che lo sportello è bloccato e non può essere aperto.• Lo sportello si blocca automaticamente durante lo svolgimento di un programma e questa spia si accende.• Allo spegnimento della spia è possibile aprire lo sportello.
	Smart Control	<ul style="list-style-type: none">• Questa icona indica che la funzione Smart Control è attiva.
	Microfono	<ul style="list-style-type: none">• Questa icona indica che la funzione Microfono è attiva.
	Wi-Fi	<ul style="list-style-type: none">• Questa icona indica la forza del segnale quando è attiva la connessione Internet.
	Blocca	<ul style="list-style-type: none">• Questa icona indica che la funzione Blocco Bambini è attiva.
	Fine programmata	È possibile impostare la lavatrice in modo da completare automaticamente il programma di lavaggio in un secondo momento. <ul style="list-style-type: none">• Premere Fine programmata in basso nella schermata Programma.• Impostare la durata desiderata e premere OK.• Per annullare Fine programmata premere Interrompi per riavviare la lavatrice.
	Avvia	Per avviare la lavatrice.
	Pausa	Per mettere in pausa la lavatrice. <ul style="list-style-type: none">• Durante il funzionamento premere il tasto per mettere in pausa la lavatrice.

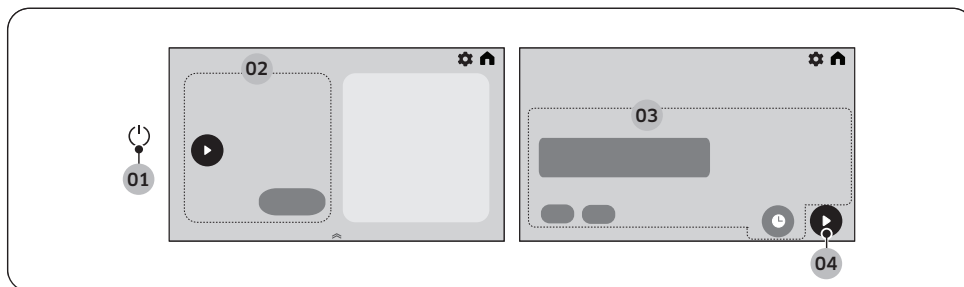
Uso di un programma



1. Premere  per accendere la lavatrice.
2. Selezionare il programma desiderato.
 - Per maggiori informazioni su **Panoramica programmi**, vedere a pagina 40.
3. Modificare le opzioni predefinite dei programmi.
 - Per il processo di lavaggio, premere > Seleziona Detersivo, Ammorbidente, Temperatura, Risciacquo, Centrifuga, Rapido, Prelavaggio, Intensivo o SmacchiaTutto plus per cambiare le impostazioni predefinite del programma.
 - È possibile impostare la funzione Fine programmata
 - Non tutti i programmi hanno funzioni aggiuntive disponibili.
4. Premere  per avviare il funzionamento.
 - Una volta impostato il programma desiderato, sullo schermo comparirà una breve descrizione e durata del programma. È anche possibile verificare l'andamento del programma, il tempo rimanente ed i codici informativi.

Funzionamento

Panoramica programmi

Programma	Descrizione	Carico max (kg)
Eco 40-60	<ul style="list-style-type: none">Per pulire i capi in cotone normalmente sporchi dichiarati come lavabili a 40 °C o 60 °C, insieme nello stesso programma. Questo programma è usato per valutare la conformità con le normative Europee di Ecodesign.Questo è il programma predefinito.	Max
Cotone	<ul style="list-style-type: none">Per cotone, lenzuola, tovaglie, intimo, asciugamani, camicie. Il tempo di lavaggio e il numero dei cicli di risciacquo vengono automaticamente regolati in base al carico.	Max
Lavaggio AI	<ul style="list-style-type: none">Regola la quantità di detersivo ed il programma in base al carico ed al grado di sporcizia degli indumenti. Questo programma è utilizzato al meglio unitamente alla funzione Auto Dispense (Dispenser automatico).	Max
Ecolavaggio rapido	<ul style="list-style-type: none">Per il lavaggio rapido di indumenti di ogni giorno come quelli intimi e le magliette.La durata del programma differisce in base alle condizioni dell'acqua, al carico ed al tipo di indumenti da lavare.	5
Rapido 15'	<p>Per capi non troppo sporchi è preferibile un lavaggio rapido.</p> <ul style="list-style-type: none">Usare meno di 20 g di detersivo. Se usato in quantità superiori a 20 g il detersivo può rimanere nei tessuti.Per i detersivi liquidi, usare una quantità max di 20 ml di prodotto.Usare l'opzione Centrifuga ad alta velocità o ad altissima velocità se al termine di questo ciclo viene rilevato un carico ancora umido.	2
Misti	<ul style="list-style-type: none">Per i carichi di indumenti misti composti da cotone e tessuti sintetici.	4
Sintetici	<ul style="list-style-type: none">Per tessuti in poliestere (diolen, trevira), poliammide (perlon, nylon) o materiali simili.	4
Lana	<ul style="list-style-type: none">Lana lavabile in lavatrice.Il programma Lana prevede una speciale azione di lavaggio e ammollo per proteggere le fibre di lana dal restringimento e dalla deformazione.Si consiglia l'uso di un detersivo neutro.	2
Less Microfiber	<ul style="list-style-type: none">Usa questo programma per ridurre la quantità di microfibra prodotta durante il lavaggio di tessuti sintetici.	2

Programma	Descrizione	Carico max (kg)
Vapore Igienizzante	<ul style="list-style-type: none"> • Indumenti in cotone e lino che possono essere entrati in contatto diretto con la pelle, ad esempio la biancheria intima. • Per una igiene ottimale impostare una temperatura di 60 °C o superiore. • I programmi con vapore sono ideali per l'eliminazione dei batteri e degli allergeni (sterilizzazione). 	4
Colorati	<ul style="list-style-type: none"> • Questo programma prevede cicli aggiuntivi di risciacquo e una velocità di centrifuga ridotta per garantire che gli indumenti vengano lavati in modo delicato e risciacquati con cura. 	4
Asciugamani	<ul style="list-style-type: none"> • Per asciugamani e tappetini da bagno. 	4
Outdoor	<ul style="list-style-type: none"> • Per abbigliamento outdoor, da sci e indumenti sportivi realizzati in materiali tecnologici quali spandex, stretch e microfibra. 	2
Biancheria da letto	<ul style="list-style-type: none"> • Per copriletti, lenzuola, trapunte, ecc. • Per ottenere risultati ottimali, lavare una sola tipologia di biancheria. 	2
Delicati	<ul style="list-style-type: none"> • Per tessuti trasparenti, reggiseni, intimo (in seta) e altri tessuti lavabili solo a mano. • Per avere risultati ottimali, usare detersivo liquido. 	2
Capi sportivi	<ul style="list-style-type: none"> • Usare questo programma per lavare indumenti sportivi quali magliette, pantaloni di tute, felpe ed altri indumenti sportivi. Questo programma permette una efficace rimozione dell'umidità mediante il controllo della rotazione del cestello per la cura speciale dei tessuti. 	2
Baby Care	<ul style="list-style-type: none"> • Questo programma prevede un lavaggio ad alta temperatura e risciacqui aggiuntivi per garantire la completa rimozione del detersivo dai capi lavati. 	4
Camicie	<ul style="list-style-type: none"> • Per magliette, camicette in cotone o sintetiche. 	2
Jeans	<ul style="list-style-type: none"> • Un programma di lavaggio con livello di acqua elevato e un ciclo di sciacquo extra assicura che non rimanga detersivo che possa lasciare segni sui capi. 	3
Giornata nuvolosa	<ul style="list-style-type: none"> • Per una centrifuga di asciugatura ottimale in condizioni di elevata umidità. 	Max
Silenzioso	<ul style="list-style-type: none"> • Per ridurre la rumorosità e le vibrazioni durante il funzionamento. 	4

Funzionamento

Programma	Descrizione	Carico max (kg)
Risciacquo+Centrifuga	<ul style="list-style-type: none">Prevede un risciacquo aggiuntivo dopo l'erogazione dell'ammorbidente.	Max
Scarico/Centrifuga	<ul style="list-style-type: none">Per lo scarico dell'acqua contenuta nel cestello e l'esecuzione di una ulteriore centrifuga per eliminare del tutto l'umidità dagli indumenti.	Max
Pulizia cestello*	<ul style="list-style-type: none">Questo programma esegue la pulizia del cestello rimuovendo sporco e batteri.Esegue la pulizia della guarnizione dello sportello rimuovendo sporco e batteri.Eeguire la pulizia del cestello ogni 40 lavaggi senza detersivi o candeggina. Il messaggio di notifica compare ogni 40 lavaggi.Verificare che il cestello sia vuoto.Non utilizzare agenti di pulizia per la pulizia del cestello.	-

NOTA

- I dati di consumo di energia e di acqua visualizzati nella pagina di completamento del programma si riportano esclusivamente a titolo di riferimento per il cliente. A causa dei differenti ambienti domestici e delle differenti abitudini di ogni utente, i risultati potrebbero essere diversi da quelli ottenuti nei test in condizioni di laboratorio standard.
- Azionare la lavatrice o la asciugatrice con le quantità di indumenti prescritte dal costruttore contribuisce a ottenere risparmi energetici e di acqua.
- La rumorosità e l'umidità residua sono influenzate dalla velocità della centrifuga: maggiore è la velocità della centrifuga, maggiore è la rumorosità minore risulterà il livello di umidità residua.
- Il programma più efficiente in termini di consumo energetico è in genere quello con la minore temperatura operativa e la maggiore durata.

Impostazioni

Uso di Impostazioni

- Premere .
- Premere **Generale** o **Lavatrice**.
- Scorrere la schermata per selezionare il menu desiderato.
- Modificare le impostazioni o avviare la funzione.

NOTA

- Per tornare alla schermata Home, premere **<** nell'angolo in alto a sinistra o  nell'angolo in alto a destra.

Descrizione menu Impostazioni

Generale

Opzioni	Descrizione
Account Samsung	È possibile effettuare l'accesso al proprio account Samsung o crearne uno nuovo.
Connessioni	<p>È possibile attivare e disattivare il Wi-Fi della lavatrice. È anche possibile attivare la funzione Smart Control.</p> <ul style="list-style-type: none">• Wi-Fi: Premere per attivare o disattivare il Wi-Fi.<ul style="list-style-type: none">- Il Wi-Fi della lavatrice è disattivato come impostazione predefinita della lavatrice. Tuttavia, il Wi-Fi si attiva automaticamente accendendo la lavatrice per la prima volta. Quindi, l'impostazione finale del Wi-Fi rimane attiva indipendentemente dallo stato della lavatrice.- Una volta attivato il Wi-Fi della lavatrice e collegato ad una rete, la lavatrice rimane collegata alla rete anche spegnendola.- Il del Wi-Fi indica che la lavatrice è collegata al router attraverso una connessione Wi-Fi.• Connessione rapida: È possibile installare facilmente la app SmartThings usando il codice QR visualizzato sullo schermo.<ul style="list-style-type: none">- È possibile collegare la app SmartThings e controllare da remoto la lavatrice.• Bluetooth: Si dovrà attivare la funzione Bluetooth sullo smartphone, quindi cercare il dispositivo e accoppiarlo. Una volta accoppiati correttamente i dispositivi, si possono effettuare chiamate o riprodurre musica e allo stesso tempo gestire il lavaggio in modo più comodo.
Blocca	<p>È possibile bloccare il controllo della lavatrice ad evitare che i bambini o i minori possano azionare o impostare accidentalmente la lavatrice.</p> <ul style="list-style-type: none">• Quando Blocca è abilitato, il touch screen e lo sportello sono bloccati per sicurezza.• È possibile usare Blocca in qualsiasi programma selezionato.• Tenere premuto il tasto Sblocca per 3 secondi per sbloccare. <p> NOTA</p> <ul style="list-style-type: none">• Qualora si desideri inserire indumenti aggiuntivi nella lavatrice mentre Blocca è abilitato, è necessario disabilitare prima la funzione Blocca.• Quando la funzione Blocca è attiva non è possibile aprire lo sportello dopo un ciclo di lavaggio. Disattivare la funzione prima, quindi aprire lo sportello per estrarre gli indumenti.

Funzionamento



Opzioni	Descrizione
Suoni	<p>È possibile impostare Modalità suono, Tema suono, Volume e Stile della voce.</p> <ul style="list-style-type: none">• Modalità suono: È possibile impostare il Modalità suono, Voce, Tono e Silenzioso desiderati.<ul style="list-style-type: none">- Impostando Modalità suono a Silenzioso l'avviso acustico non verrà disattivato per motivi di sicurezza.• Tema suono: È possibile selezionare il Tema suono desiderato. Selezionare un tema una volta per avere l'anteprima dell'avviso.• Volume: È possibile regolare il volume degli avvisi di sistema e media.<ul style="list-style-type: none">- Regolando il volume mentre Modalità suono è impostato a Silenzioso, la modalità Suono cambierà automaticamente in Voce.• Stile della voce: È possibile selezionare il Stile della voce desiderato. Selezionare uno stile una volta per avere l'anteprima dell'avviso.
Notifiche sul dispositivo domestico	È possibile attivare e disattivare le notifiche per i propri dispositivi domestici registrati nella app SmartThings.
Display	È possibile impostare Luminosità e Dimensione carattere.
Avatar	Si possono visualizzare tutorial sul dispositivo, ricevere varie notifiche e procurarsi altri servizi interagendo con l'avatar prescelto.
Bixby	<p>È possibile impostare le opzioni Attivazione vocale e Feedback sonoro.</p> <p> NOTA</p> <ul style="list-style-type: none">• Il microfono per il riconoscimento vocale è incorporato nel piano di appoggio della lavatrice.<ul style="list-style-type: none">- Il miglior modo per utilizzare le funzioni di riconoscimento vocale è di stare a 1 metro dalla lavatrice, ridurre al minimo i rumori ambientali e parlare ad alta voce e chiaramente con una cadenza regolare verso il microfono incorporato.• La funzione di riconoscimento vocale potrebbe non funzionare correttamente qualora si sostì a più di 1 metro o si parli troppo sottovoce.
Microfono	Per abilitare e disabilitare l'uso del microfono.
Blocca app	Si può abilitare o disabilitare il blocco delle App. Con blocco abilitato, la App selezionata non sarà disponibile.
Lingua	È possibile cambiare la lingua del sistema.
Data e ora	È possibile impostare automaticamente o manualmente l'ora e la data.
Unità di misura dei liquidi	È possibile impostare le unità liquide.

Opzioni	Descrizione
Accessibilità	<p>È possibile regolare le impostazioni di Guida vocale e Visibilità migliorata.</p> <ul style="list-style-type: none"> • Guida vocale: Abilitare questa funzionalità per ricevere feedback vocali dalla lavatrice. <ul style="list-style-type: none"> - Una volta attivata, la Guida vocale rimane attiva anche se si spegne e riaccende il dispositivo. Si può mettere in pausa questa opzione con il pulsante Accessibilità nell'angolo superiore sinistro della schermata Home, o arrestarla del tutto premendo il pulsante Off mostrato qui sotto. Se si desidera far sparire l'icona Guida vocale, disattivare la funzione Guida vocale nelle Impostazioni. - Come usare: Si possono cambiare le varie opzioni scorrendo lo schermo verso sinistra e verso destra. Dopo avere ascoltato la descrizione vocale dell'opzione che viene riprodotta, fare doppio clic sullo schermo per attivarla. • Miglioramenti della visibilità: È possibile regolare le impostazioni di Elevato contrasto e Dimensione testo per migliorare la visibilità.
Aggiornamento software	<p>È possibile scaricare ed installare l'ultima versione del software. Il download inizia automaticamente quando la lavatrice è collegata al Wi-Fi.</p>
Supporto	<p>È possibile consultare la guida dell'utente o avviare il servizio di assistenza da remoto.</p> <ul style="list-style-type: none"> • Ottenere l'assistenza per tutte le necessità relative al proprio dispositivo.
Ripristina	<p>È possibile ripristinare le impostazioni di rete o ripristinare tutte le impostazioni.</p> <ul style="list-style-type: none"> • Ripristina impostazioni di rete: <ul style="list-style-type: none"> - Ciò ripristinerà le impostazioni di Wi-Fi e la connessione SmartThings. • Ripristina tutte le impostazioni: <ul style="list-style-type: none"> - Ciò ripristinerà tutte le impostazioni comprese quelle di rete e dati personali. - La lavatrice ripristina le impostazioni di fabbrica. • Riavvia: Riavviare il dispositivo.
Informazioni sul dispositivo	<p>È possibile controllare le informazioni relative alla lavatrice come lo Stato e le Informazioni legali.</p>

Funzionamento

Lavatrice

Opzioni	Descrizione
Dispenser automatici	<p>È possibile selezionare la modalità di erogazione e selezionare il tipo di detersivo, la concentrazione e la quantità. La lavatrice eroga automaticamente una quantità adeguata di detersivo per il programma impostato.</p> <p>Dispenser automatico</p> <p>Per selezionare la Modalità dispenser. L'impostazione predefinita è Detersivo generico.</p> <ul style="list-style-type: none">• Tipo detersivo: È possibile selezionare solo Detersivo generico.• Concentrazione: È possibile selezionare il livello di concentrazione.<ul style="list-style-type: none">- 1x > 2x > 3x- Il valore predefinito è 1x.• Quantità: Per selezionare la quantità di detersivo da erogare durante ogni lavaggio.<ul style="list-style-type: none">- Basso > Medio > Alto- L'impostazione predefinita è Medio. <p>Dispenser auto Flex</p> <p>Il dispenser auto flex può essere impostato per erogare ammorbidente o detersivo normale. Sarà necessario eseguire la funzione di pulizia pompa prima di passare tra ammorbidente e detersivo (Detersivo generico, Detersivo specifico o Detersivo per neonati).</p> <ul style="list-style-type: none">• Tipo detersivo: Si può impostare questo valore per erogare Ammorbidente oppure Detersivo generico, Detersivo specifico, Detersivo per neonati. L'impostazione predefinita è Ammorbidente.• Concentrazione: È possibile selezionare il livello di concentrazione.<ul style="list-style-type: none">- 1x > 2x > 3x- Il valore predefinito è 1x.• Quantità: Per selezionare la quantità di detersivo/ammorbidente da erogare durante ogni programma di lavaggio.<ul style="list-style-type: none">- Basso > Medio > Alto- L'impostazione predefinita è Medio. <p>NOTA</p> <ul style="list-style-type: none">• È possibile abilitare o disabilitare l'erogazione automatica di detersivo ed impostare la quantità erogata in ogni programma. Disabilitando l'erogazione automatica del detersivo è necessario versarlo manualmente.• Con dispenser auto flex impostato su Detersivo generico la lavatrice non può erogare ammorbidente durante il programma di lavaggio. Per usare ammorbidente, aggiungerlo nel cestello o nel dispenser manuale dopo il completamento del programma ed eseguire il programma Risciacquo+Centrifuga.• Con dispenser automatico a doppia funzione impostato su detersivo normale, per usare detersivo speciale (per lana, capi per neonati, ecc.) si dovrà introdurlo nel cestello o nel dispenser per il detersivo manuale.• Se hai impostato il Dispenser 2 su Detersivo specifico, il ciclo Lana/Delicati/Outdoor/Capi sportivi verrà erogato automaticamente dal Dispenser 2.• Se hai impostato il Dispenser 2 sul Detersivo per neonati, il ciclo Baby Care verrà automaticamente erogato dal Dispenser 2.

Opzioni	Descrizione
Pompa pulita	<p>È possibile usare questa funzione per pulire il detersivo e l'ammorbidente residuo rimasto nella pompa.</p> <p>Usare questa funzione dopo aver vuotato e pulito il dispenser.</p> <ul style="list-style-type: none"> È possibile selezionare tra Dispenser automatico e Dispenser auto Flex. <ul style="list-style-type: none"> Versare acqua fino alla linea MAX nel dispenser quindi premere Avviare pulizia. <p> NOTA</p> <ul style="list-style-type: none"> Prima di pulire la pompa, vuotare il cestello. Durante il processo di pulizia della pompa, il cestello ruota per scaricare l'acqua. Una volta terminato il processo di pulizia della pompa, l'acqua all'interno del/dei dispenser verrà scaricata automaticamente. Potrebbe comunque rimanere una piccola quantità di acqua residua all'interno dello scomparto, per cui si raccomanda di vuotarlo a mano.
Al Pattern	<ul style="list-style-type: none"> Questa funzione salva programmi ed impostazioni usati di frequente. Disattivando la funzione, la lavatrice ricorda i programmi e le impostazioni usati più frequentemente (Temperatura, Centrifuga, Sporco) e li visualizza in ordine di frequenza.
I miei programmi	<p>Aggiungere o rimuovere i programmi per creare un elenco di programmi personalizzati.</p> <ul style="list-style-type: none"> È possibile modificare un programma per creare un programma personalizzato solo quando la lavatrice non è in funzione. <p> NOTA</p> <ul style="list-style-type: none"> Il programma Eco 40-60 e Pulizia cestello+ non possono essere rimossi dall'elenco dei programmi. È anche possibile modificare I miei programmi nella app SmartThings
Calibrazione	<p>È possibile eseguire nuovamente la calibrazione per avere un accurato rilevamento del peso.</p> <ul style="list-style-type: none"> La calibrazione non viene attivata se lo sportello non è correttamente chiuso. Il cestello continuerà a ruotare in senso orario e antiorario per circa 3 minuti.



Funzionamento

Funzioni speciali

Smart control

È possibile collegare la app SmartThings e controllare da remoto la lavatrice.

Collegare la lavatrice

- Scaricare ed attivare la app SmartThings sul proprio dispositivo mobile.
- Premere  per accendere la lavatrice.
- Premere  > **Generale** > **Connessioni** > **Connessione rapida**, quindi leggere il codice QR per connettere.

NOTA

- Se la lavatrice non riesce a collegarsi con la app SmartThings, riprovare.
- Controllare il router in caso di problemi con la connessione Internet una volta collegata la propria lavatrice alla app SmartThings.
- Se il Wi-Fi è disattivato, premere  > **Generale** > **Wi-Fi**, quindi attivare il Wi-Fi.
- L'attivazione del Wi-Fi della lavatrice permette di collegarla alla app SmartThings sul proprio smartphone o tablet, indipendentemente dal suo stato. Tuttavia, la lavatrice sembra spenta nella app SmartThings se il suo Wi-Fi è disattivato.
- Chiudere lo sportello prima di avviare la funzione Smart Control.

Stay Connect

Attivare la funzione Stay Connect nella app SmartThings. La lavatrice rimane connessa alla app, e in questo modo si può usarla anche quando si è lontani da casa.

1. Attivando la funzione Stay Connect nella app SmartThings, la lavatrice rimarrà connessa al termine di un programma.
 - La funzione Stay Connect rimane attiva per un massimo di 24 ore se lo sportello resta chiuso.
2. Quando la funzione Stay Connect è attiva, le icone Smart Control, Blocco sportello e Wi-Fi sono accese sul display della lavatrice.
3. È possibile controllare comodamente la lavatrice mediante la app SmartThings.

NOTA

- In alcune circostanze, solo l'icona Blocco sportello rimane accesa.

SmartThings

Connessione Wi-Fi

Sul proprio smartphone o tablet, accedere a **Settings (Impostazioni)** ed attivare la connessione wireless e selezionare un AP (Access Point).

- Questo apparecchio supporta i protocolli Wi-Fi 2,4 GHz e 5 GHz.

Scarica

Nel app market (Google Play Store, Apple App Store, Samsung Galaxy Apps), cercare la app Samsung SmartThings cercando il termine "SmartThings". Scaricare e installare la app sul proprio dispositivo mobile.

NOTA

La app è soggetta a modifiche senza preavviso ai fini di migliorarne le prestazioni.

Accesso

È necessario effettuare prima l'accesso a SmartThings con il proprio account Samsung. Per creare un nuovo account Samsung, seguire le istruzioni indicate nella app. Non è necessaria una app separata per creare il proprio account.

NOTA

Se si dispone di un account Samsung, effettuare l'accesso. Un utente registrato di uno smartphone o tablet Samsung effettua il login in automatico.

Per registrare il proprio dispositivo in SmartThings

1. Assicurarsi che il proprio smartphone o tablet sia connesso ad una rete wireless. In caso contrario, accedere a **Settings (Impostazioni)** ed attivare la connessione wireless e selezionare un AP (Access Point).
2. Avviare **SmartThings** sul proprio smartphone o tablet.
3. Alla comparsa di un messaggio "A new device is found. (Trovato nuovo dispositivo.)", selezionare **Add (Aggiungi)**.
4. Se non compare alcun messaggio, selezionare **+** e scegliere il proprio dispositivo tra l'elenco dei dispositivi disponibili. Se il proprio dispositivo non è in elenco, selezionare **Device Type (Tipo dispositivo) > Specific Device Model (Specifico modello di dispositivo)**, ed aggiungere manualmente il dispositivo in uso.
5. Registrare il proprio dispositivo nella app SmartThings come descritto di seguito.
 - a. Aggiungere il proprio dispositivo a SmartThings. Assicurarsi che il proprio dispositivo sia connesso a SmartThings.
 - b. Al termine della registrazione, il proprio dispositivo verrà visualizzato sul proprio smartphone o tablet.

NOTA

- A causa dei diversi periodi di sviluppo del prodotto, i nomi delle app possono differire. Samsung SmartThings, SmartThings, Samsung Connect, Samsung Smart Home, e Samsung Smart Connect hanno tutti lo stesso significato.
- Il prodotto potrebbe non coincidere tra l'interfaccia App e il manuale a causa delle iterazioni funzionali. Attenersi all'effettiva interfaccia App.

Funzionamento

Dichiarazione Open Source

Il software incluso in questo prodotto contiene software open source. È possibile ottenere il codice completo sorgente corrispondente per un periodo di tre anni dopo l'ultima spedizione di questo prodotto contattando il team di assistenza alla pagina <http://opensource.samsung.com> (usare il menu "Inquiry" (Richiedi)).

È anche possibile avere il codice completo sorgente corrispondente su un supporto fisico come un CD-ROM; sarà richiesto il pagamento di un importo minimo.

Il seguente URL http://opensource.samsung.com/opensource/SMART_AT_051/seq/0 conduce alla pagina di download del codice sorgente reso disponibile ed alle informazioni sulla licenza open source relative a questo prodotto. Questa offerta è valida per chiunque riceva questa informazione.



NOTA

Con la presente, Samsung dichiara che questo dispositivo radio è conforme alla Direttiva UE 2014/53/UE e con altre disposizioni pertinenti nel Regno Unito. Il testo completo della Dichiarazione di conformità UE e la Dichiarazione di conformità UK è disponibile al seguente indirizzo internet: La Dichiarazione di conformità ufficiale è reperibile all'indirizzo <http://www.samsung.com>, accedendo alla pagina Support (Supporto) > Home Page del Support (Supporto) e digitando il nome del modello.

Potenza max trasmettitore RF:

Wi-Fi	
Gamma frequenze	Potenza trasmettitore (Max)
2412 - 2472 MHz	20 dBm
5120 - 5250 MHz	23 dBm
5250 - 5350 MHz	20 dBm
5470 - 5725 MHz	20 dBm
Bluetooth	
2402 - 2480 MHz	20 dBm

La funzione 5 GHz WLAN di questo apparecchio può essere utilizzata solo in interno. Questo apparecchio può essere utilizzato in tutti i paesi della UE.

Manutenzione

Mantenere la macchina pulita in modo da prevenire il deterioramento delle prestazioni e conservarne la durata.

Cura prodotto

La schermata Cura prodotto visualizza suggerimenti di manutenzione per mantenere la lavatrice pulita prolungandone così il ciclo di vita. Si può controllare il numero di cicli rimanenti fino alla successiva scadenza di Pulizia cestello⁺ e avviare il programma Pulizia cestello⁺.

📖 NOTA

Se è necessario eseguire il programma Cura prodotto, comparirà sullo schermo della pagina Home un messaggio di guida. Seguire le istruzioni visualizzate sullo schermo per eseguire il programma Pulizia cestello⁺.

1. Nella schermata Home premere **Cura prodotto** per passare alla schermata Cura prodotto.
2. Premere **Pulire ora** per avviare il programma di cura del dispositivo.

Pulizia cestello⁺

Alcuni usi e condizioni ambientali possono portare all'accumulo di residui o odori nel cestello. Al fine di prevenire la presenza di odori e mantenere il cestello fresco e pulito, eseguire un programma Pulizia cestello⁺ almeno una volta al mese o ogni 40 lavaggi. In caso di uso del programma Pulizia cestello⁺ eseguire la procedura consigliata sotto.

1. Premere .
2. Nella schermata Programma, selezionare **Cura prodotto > Pulizia cestello⁺**.
3. Premere **Pulire ora**.

📖 NOTA

- La temperatura dell'acqua per Pulizia cestello⁺ è preimpostata a 70 °C. Non è possibile modificare questa temperatura.
- Non superare il livello max. Non usare o mischiare altri detersivi o prodotti chimici durante lo svolgimento del programma Pulizia cestello⁺. Se necessario, eseguire un programma Risciacquo+Centrifuga al termine del programma Pulizia cestello⁺ per facilitare la rimozione di eventuali residui.

Pulizia cestello⁺ promemoria

- Dopo ogni 40 lavaggi, la lavatrice visualizza il messaggio "E' il momento di eseguire Auto pulizia⁺. Premere Pulisci ora per avviare il programma di pulizia prodotto." per un'ora per ricordare all'utente di eseguire il programma Pulizia cestello⁺.
- Si consiglia di eseguire il programma ad intervalli regolari per motivi di igiene.
- Al termine di un programma la lavatrice visualizzerà il messaggio Pulizia cestello⁺. Aprendo lo sportello il messaggio scomparirà e sul display verrà visualizzata automaticamente la schermata di impostazione del programma Pulizia cestello⁺.
- Il promemoria comparirà sul pannello LCD per cinque ulteriori programmi consecutivi prima di disattivarsi. Il promemoria successivo non comparirà prima di aver completato altri 40 lavaggi.

Manutenzione

Scarico di emergenza

Se si verifica una interruzione di corrente, scaricare l'acqua contenuta nel cestello prima di estrarre il bucato.

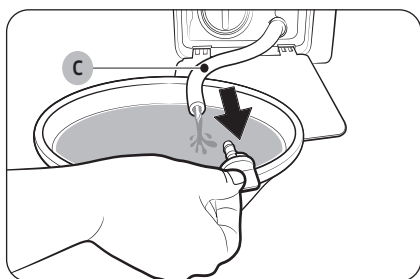
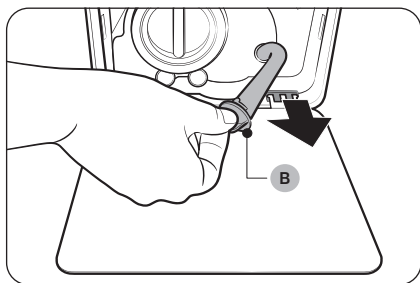
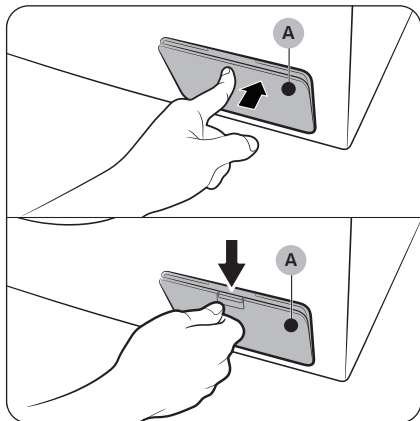

1. Spegner la lavatrice e scollegare la spina dalla presa elettrica.
2. Aprire il **copri filtro (A)**.
 - TIPO 1: Premere delicatamente la zona superiore del **copri filtro (A)** per aprirlo.
 - TIPO 2: Premere il gancio del **copri filtro (A)** per aprirlo.
3. Appoggiare un contenitore ampio e vuoto intorno al tappo ed estendere il tubo di scarico di emergenza nel contenitore trattenendo il **tappo del tubo (B)**.
4. Aprire il tappo del tubo e lasciare defluire l'acqua attraverso il **tubo di scarico di emergenza (C)** nel contenitore.
5. Al termine, chiudere il tappo del tubo e reinserire il tubo di scarico. Quindi richiudere il coprifiltro.

NOTA

Usare un contenitore ampio poiché l'acqua residua nel cestello potrebbe essere maggiore del previsto.

Pulizia

Superficie della lavatrice

Usare un panno morbido e detersivo non abrasivo. Non spruzzare acqua sulla lavatrice.

Filtro a retina

Pulire il filtro a retina del tubo dell'acqua almeno due volte l'anno.

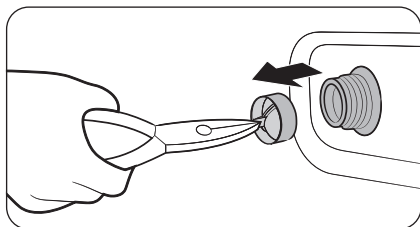
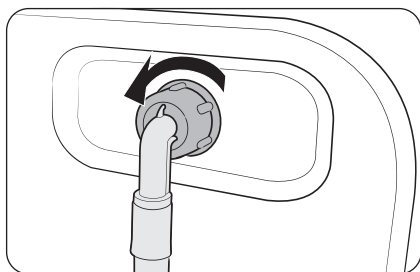

1. Spegnerne la lavatrice e scollegare il cavo di alimentazione.
2. Chiudere il rubinetto dell'acqua.
3. Allentare e scollegare il tubo dell'acqua dal retro della lavatrice. Coprire il tubo con un panno per impedire la fuoriuscita di acqua.
4. Usare delle pinze per estrarre il filtro a retina dalla valvola di ingresso.
5. Immergere completamente il filtro in acqua in modo che anche il connettore filettato sia anch'esso immerso.
6. Lasciare asciugare completamente il filtro a retina all'ombra.
7. Rimontare il filtro a retina nella valvola di ingresso e ricollegare il tubo dell'acqua nella valvola di ingresso.
8. Aprire il rubinetto dell'acqua.

NOTA

Se il filtro a retina è otturato, sullo schermo comparirà il codice informativo "4C".

Manutenzione

Filtro detriti

È consigliabile pulire eventuale sporco ogni due mesi al fine di prevenire eventuali ostruzioni. Se il filtro detriti è otturato, ciò può ridurre l'effetto bolle.

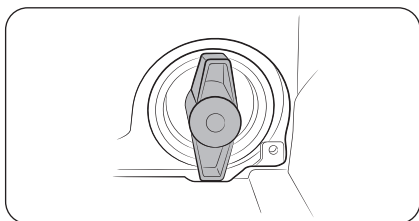
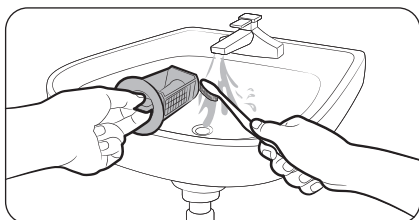
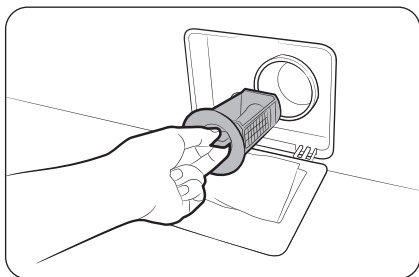

1. Spegner la lavatrice e scollegare il cavo di alimentazione.
2. Scaricare l'acqua rimanente all'interno del cestello. Vedere la sezione **Scarico di emergenza**.
3. Aprire il **copri filtro**.
4. Ruotare la manopola del filtro verso sinistra e scaricare l'acqua rimanente.
5. Pulire il filtro usando delle spazzole morbide. Verificare che l'elica della pompa di scarico dietro il filtro non sia bloccata.
6. Rimontare il filtro e ruotare la manopola del filtro verso destra.

NOTA

- Alcuni filtri sono dotati di un tappo di sicurezza progettato per prevenire incidenti causati da bambini. Per aprire il tappo di sicurezza del filtro, spingere e ruotarlo in senso antiorario. Il meccanismo a molla della manopola di sicurezza aiuta ad aprire il filtro.
- Per chiudere la manopola del filtro, ruotarla in senso orario. La molla emette un suono di sfregamento, e ciò è da considerarsi normale.

NOTA

Se il filtro della pompa è otturato, sullo schermo comparirà il codice informativo "5C".

ATTENZIONE

- Verificare che il tappo del filtro sia chiuso correttamente dopo avere pulito il filtro. In caso contrario, sussiste il pericolo di perdite.
- Verificare che il filtro sia inserito correttamente dopo averlo pulito. In caso contrario, ciò potrebbe causare un malfunzionamento o una perdita.

Vaschetta del detersivo

Al fine di prevenire l'accumulo di residui di detersivo nella vaschetta del detersivo, pulire la vaschetta una o due volte al mese ed ogni volta si aggiunga o cambi il detersivo o l'ammorbidente.

⚠ ATTENZIONE

- Assicurarsi di spegnere la lavatrice e scollegare il cavo di alimentazione dalla presa prima di effettuare la pulizia.
- Qualora non si preveda di utilizzare la lavatrice per lungo tempo, vuotare i dispenser e pulirli bene.

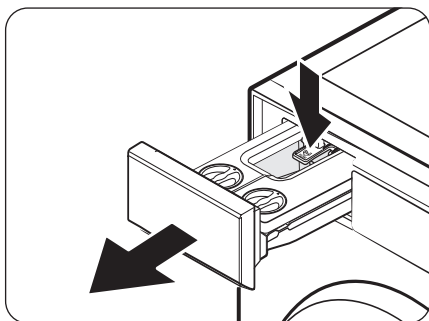

1. Tenendo abbassata la **leva di sgancio** presente nella parte interna della vaschetta, estrarla.



2. Aprire i tappi dei dispenser e pulire l'interno con acqua.
 - Asciugare l'acqua e chiudere i coperchi al termine della pulizia.

📖 NOTA

Qualora il detersivo nel dispenser si sia indurito, aprirlo e versarvi acqua calda al fine di sciogliere il detersivo indurito. Quindi pulire l'interno del dispenser e la valvola posteriore.

Manutenzione

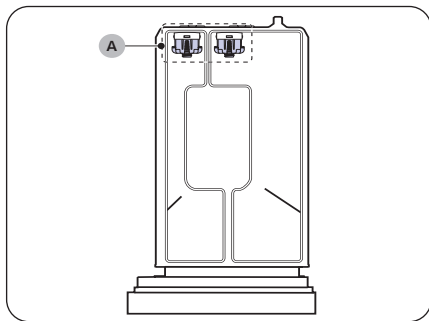

NOTA

- Non utilizzare una spazzola o un altro strumento di pulizia sulla **parte (A)** della vaschetta del detersivo. Sciacquarli solo con acqua.
- Non smontare la **parte (A)**.

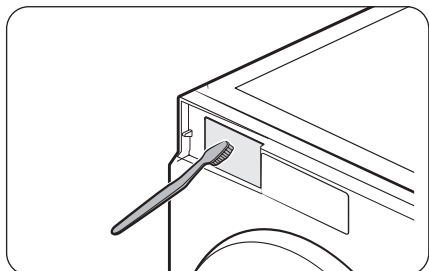

3. Pulire l'interno del cassetto usando una spazzola così da rimuovere eventuali residui di detersivo e di calcare.

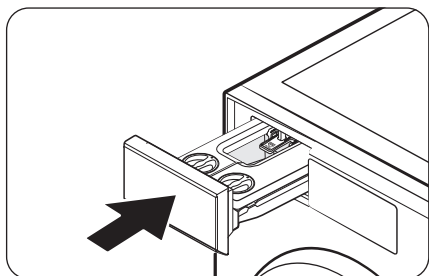

4. Inserire nuovamente la vaschetta del detersivo prima di avviare la lavatrice.

NOTA

- Accertarsi che il vano della vaschetta sia completamente asciutto prima di inserire la vaschetta del detersivo.
- Chiudere i coperchi di entrambi i dispenser e reinserirli nella vaschetta.

ATTENZIONE

Non spruzzare acqua negli alloggiamenti della vaschetta. La mancata osservanza di questa precauzione può causare scariche elettriche o incendi.

Scongelamento della lavatrice

La lavatrice potrebbe congelare se la temperatura scendesse al di sotto di 0 °C.



1. Spegnerla lavatrice e scollegare il cavo di alimentazione.
2. Versare acqua calda sul rubinetto dell'acqua per allentare il tubo di carico dell'acqua.
3. Rimuovere il tubo dell'acqua e immergerlo in acqua calda.
4. Versare acqua calda nel cestello e lasciarvela per circa 10 minuti.
5. Ricollegare il tubo dell'acqua al rubinetto.

NOTA

Se la lavatrice ancora non funziona regolarmente, ripetere i passaggi sopra indicati fino a ripristinare la normale funzionalità.

Manutenzione della lavatrice dopo un lungo periodo di inutilizzo

Evitare di lasciare la lavatrice inutilizzata per un lungo periodo di tempo. In questo caso, scaricare l'acqua residua dalla lavatrice e scollegare la spina dalla presa di corrente.

1. Premere .
2. Nella schermata del programma, selezionare **Risciacquo+Centrifuga**.
3. Vuotare il cestello, quindi premere .
4. Al termine del programma, chiudere il rubinetto e scollegare il tubo dell'acqua.
5. Spegnerla lavatrice e scollegare il cavo di alimentazione.
6. Aprire lo sportello per lasciare circolare l'aria nel cestello.

Risoluzione dei problemi



In caso di problemi, controllare il messaggio informativo visualizzato sul display LCD e seguire le istruzioni visualizzate.

Se l'errore persiste, contattare un Centro di assistenza autorizzato.

Checkpoint

Se si verifica un problema con la lavatrice, controllare per prima cosa la tabella sottostante e provare i suggerimenti indicati.

Problema	Azione
La lavatrice non si avvia.	<ul style="list-style-type: none">• Verificare che la lavatrice sia collegata ad una presa di corrente.• Verificare che lo sportello sia ben chiuso.• Verificare che i rubinetti dell'acqua siano aperti.• Premere  per avviare il ciclo di lavaggio.• Verificare che la funzione Blocca non sia attiva.• Prima che la lavatrice inizi a caricare acqua, l'apparecchio emetterà una serie di ticchettii eseguendo il controllo della chiusura dello sportello, quindi effettuerà uno scarico rapido.• Controllare il fusibile o ripristinare l'interruttore.• Controllare la corretta alimentazione.• Rilevata una tensione bassa<ul style="list-style-type: none">- Verificare che il cavo di alimentazione sia saldamente collegato.• Assicurarsi che non sia rimasto impigliato alcun indumento nello sportello.• Pulire il filtro.
L'acqua di carico non è sufficiente o non viene erogata del tutto.	<ul style="list-style-type: none">• Aprire completamente il rubinetto dell'acqua.• Verificare che lo sportello sia ben chiuso.• Verificare che il tubo di carico dell'acqua non sia congelato.• Verificare che il tubo di carico dell'acqua non sia piegato o ostruito.• Verificare che la pressione dell'acqua di carico sia sufficiente.• Verificare che i rubinetti dell'acqua calda e fredda siano correttamente collegati.• Pulire il filtro a retina poiché potrebbe essere ostruito.
Al termine di un programma, resta del detersivo nella vaschetta.	<ul style="list-style-type: none">• Verificare che la lavatrice stia operando con sufficiente pressione dell'acqua.• Verificare di avere aggiunto il detersivo nello scomparto centrale della vaschetta del detersivo.• Verificare che il coperchio di risciacquo sia correttamente montato.• Qualora si utilizzi detersivo granulare, assicurarsi che il selettore del detersivo sia nella posizione superiore.• Rimuovere il tappo del risciacquo e pulire la vaschetta del detersivo.

Problema	Azione
Vibrazioni eccessive o rumorosità.	<ul style="list-style-type: none"> • Assicurarsi che la lavatrice sia posizionata su una superficie livellata e stabile che non sia scivolosa. Se il pavimento non è livellato, usare i piedini per regolare l'altezza della lavatrice. • Rimuovere i bulloni di trasporto. • Verificare che la lavatrice stia operando non a contatto con altri oggetti. • Assicurarsi che il carico del lavaggio sia bilanciato. • Il motore può essere rumoroso durante il normale funzionamento. • Le salopette o gli indumenti con parti metalliche possono creare rumorosità durante il lavaggio. Ciò è normale. • Gli oggetti metallici quali le monete possono provocare rumorosità. Al termine del lavaggio, estrarre gli oggetti dal cestello o dall'involucro del filtro. • Ridistribuire il carico. Se si intende lavare solo un capo, come un accappatoio o un paio di jeans, il risultato finale della centrifuga potrebbe essere poco soddisfacente, e sul display comparirà un messaggio di controllo.
Non scarica e/o centrifuga.	<ul style="list-style-type: none"> • Verificare che il tubo di scarico sia dritto per tutto il percorso fino allo scarico. In caso di una ostruzione dello scarico, chiamare l'assistenza. • Verificare che il filtro detriti non sia ostruito. • Chiudere lo sportello e premere . <p>Per ragioni di sicurezza, la lavatrice non si avvia né centrifuga finché lo sportello non risulta chiuso.</p> <ul style="list-style-type: none"> • Verificare che il tubo di scarico non sia congelato od ostruito. • Assicurarsi che il tubo di scarico sia collegato ad un sistema di scarico non ostruito. • Se la lavatrice non viene alimentata con sufficiente potenza, non effettuerà temporaneamente né lo scarico né la centrifuga. Non appena la lavatrice riceve sufficiente alimentazione, ripristinerà il suo normale funzionamento. • Verificare che il tubo di scarico sia posizionato correttamente, in base al tipo di collegamento effettuato. • Pulire il filtro detriti poiché potrebbe essere ostruito.
Lo sportello non si apre.	<ul style="list-style-type: none"> • Premere  per interrompere il ciclo di lavaggio. • Lo sblocco del meccanismo di chiusura potrebbe richiedere alcuni istanti. • Lo sportello non si apre per 3 minuti dopo il termine del lavaggio o lo spegnimento della lavatrice. • Assicurarsi che tutta l'acqua contenuta nel cestello venga scaricata. • Lo sportello potrebbe non aprirsi qualora nel cestello sia rimasta dell'acqua. Scaricare il cestello ed aprire lo sportello manualmente. • Assicurarsi che la spia del blocco dello sportello sia spenta. La spia del blocco dello sportello si spegne una volta scaricata completamente l'acqua dal cestello.

Risoluzione dei problemi

Problema	Azione
Residui eccessivi di detersivo.	<ul style="list-style-type: none"> • Assicurarsi di usare i tipi consigliati di detersivo. • Usare detersivi ad alta efficienza (HE) al fine di prevenire la formazione di grumi. • Ridurre il quantitativo di detersivo utilizzato in presenza di acqua dolce, piccoli carichi o carichi di bucato poco sporco. • Si sconsiglia l'uso di detersivi non-HE.
Impossibile aggiungere ulteriori detersivi.	<ul style="list-style-type: none"> • Assicurarsi che il detersivo rimanente e di ammorbidente non sia oltre il limite.
Si ferma.	<ul style="list-style-type: none"> • Inserire la spina in una presa di corrente funzionante. • Controllare il fusibile o ripristinare l'interruttore. • Chiudere lo sportello e premere  per avviare la lavatrice. Per ragioni di sicurezza, la lavatrice non si avvia né centrifuga finché lo sportello non risulta chiuso. • Prima che la lavatrice inizi a caricare acqua, l'apparecchio emetterà una serie di ticchettii eseguendo il controllo della chiusura dello sportello, quindi effettuerà uno scarico rapido. • Il programma impostato può prevedere una pausa o un periodo di ammollo. Attendere brevemente l'eventuale avvio della lavatrice. • Verificare che i filtri a retina sui rubinetti di carico dell'acqua non siano ostruiti. Pulire periodicamente i filtri a retina. • Se la lavatrice non viene alimentata con sufficiente potenza, non effettuerà temporaneamente né lo scarico né la centrifuga. Non appena la lavatrice riceve sufficiente alimentazione, ripristinerà il suo normale funzionamento.
La lavatrice si riempie con acqua a temperatura errata.	<ul style="list-style-type: none"> • Aprire completamente entrambi i rubinetti. • Verificare la corretta selezione della temperatura. • Assicurarsi che i tubi siano collegati ai rubinetti giusti. Flussare l'acqua. • Assicurarsi che il boiler sia impostato in modo da erogare acqua calda ad una temperatura di almeno 49 °C. Verificare inoltre la capacità di riscaldamento dell'acqua e la velocità di ripristino. • Scollegare i tubi e pulire il filtro a retina. Il filtro a retina potrebbe essere ostruito. • Durante il riempimento della lavatrice, la temperatura dell'acqua potrebbe cambiare dal momento che la funzione di controllo della temperatura controlla la temperatura dell'acqua in entrata. Ciò è normale. • Durante il riempimento della lavatrice, si potrà notare che nel dispenser viene erogata solo acqua calda o solo acqua fredda quando vengono selezionate temperature calde o fredde. Questa è una funzione normale della funzione di controllo automatico della temperatura poiché la lavatrice determina la temperatura dell'acqua.

Problema	Azione
Al termine del programma gli indumenti sono ancora bagnati.	<ul style="list-style-type: none"> • Usare le velocità di centrifuga High (Alta) o Extra High (Molto alta). • Usare detersivi ad alta efficienza (HE) al fine di ridurre la formazione di grumi. • Il carico è troppo piccolo. Carichi di piccole dimensioni (uno o due capi) possono sbilanciarsi e non centrifugare correttamente. • Verificare che il tubo di scarico non sia piegato od ostruito.
Si riscontrano perdite d'acqua.	<ul style="list-style-type: none"> • Verificare che lo sportello sia ben chiuso. • Assicurarsi che tutti i collegamenti dei tubi siano correttamente eseguiti. • Assicurarsi che una estremità del tubo di scarico sia correttamente inserita e fissata al sistema di scarico. • Evitare il sovraccarico della lavatrice. • Usare detersivi ad alta efficienza (HE) al fine di prevenire la formazione di grumi. • Controllare il collegamento del tubo di scarico. <ul style="list-style-type: none"> - Assicurarsi che l'estremità del tubo di scarico non sia posizionata sul pavimento. - Verificare che il tubo di scarico non sia ostruito.
Odore.	<ul style="list-style-type: none"> • Si sono accumulati eccessivi residui di detersivo nelle cavità che possono causare l'emanazione di odori sgradevoli. • Eseguire regolari programmi di risciacquo al fine di sanificare la lavatrice. • Pulire la guarnizione dello sportello (diaframma). • Asciugare l'interno della lavatrice al termine di un programma.
Sul display compare un messaggio per avvisare che la vaschetta del dispenser è aperta.	<ul style="list-style-type: none"> • Controllare la corretta chiusura della vaschetta del detersivo. <ul style="list-style-type: none"> - Aprire e richiudere la vaschetta del detersivo. Assicurarsi che sia correttamente chiusa.
Tempo di lavaggio maggiorato.	<ul style="list-style-type: none"> • Il tempo di lavaggio effettivo può differire dal tempo inizialmente stimato visualizzato sul pannello di controllo durante la selezione del programma.

- Se l'errore persiste, contattare un Centro di assistenza autorizzato. Il numero del Centro di assistenza autorizzato è riportato sull'etichetta fissata al prodotto.
- Samsung non potrà essere ritenuta responsabile per eventuali danni al prodotto, lesioni alle persone o qualsiasi altra problematica legata alla sicurezza causata da una riparazione effettuata non in osservanza alle presenti Guide alla riparazione. Eventuali danni al prodotto causati da un tentativo di riparazione effettuato da personale non certificato da Samsung, non saranno coperti da garanzia.

Risoluzione dei problemi

Codici informativi

Se la lavatrice non funziona, osservare il codice informativo visualizzato sul display. Verificare la tabella sotto e provare i suggerimenti riportati.

Codice	Azione
Controllare lo scarico 5C	<ul style="list-style-type: none">• La lavatrice non scarica correttamente.• Pulire il filtro di scarico, premere Avvia per riavviare la lavatrice. In alternativa spegnere il prodotto e riaccenderlo dopo 2-3 minuti e riprovare.
Controllare la mandata dell'acqua. 4C	<ul style="list-style-type: none">• Controllare i rubinetti e premere Avvia per riavviare la lavatrice. In alternativa spegnere il prodotto e riaccenderlo dopo 2-3 minuti e riprovare.• Verificare che le tubazioni dell'acqua non siano ostruite.• Verificare che i rubinetti dell'acqua non siano congelati.• Verificare che la lavatrice stia operando con sufficiente pressione dell'acqua.• Verificare che i rubinetti dell'acqua calda e fredda siano correttamente collegati.• Pulire il filtro a retina poiché potrebbe essere ostruito.• Tutti i tasti vengono disabilitati per 3 minuti dopo la comparsa del codice informativo.• Quando compare questo messaggio, la lavatrice scarica acqua per 3 minuti. Nel frattempo, il tasto Accensione verrà disabilitato.
L'acqua è troppo calda. 4C2	<ul style="list-style-type: none">• L'acqua è troppo calda. Alcuni tessuti devono essere salvaguardati.• Controllare se i tubi dei rubinetti sono correttamente collegati, premere Avvia per riavviare la lavatrice. In alternativa spegnere il prodotto e riaccenderlo dopo 2-3 minuti e riprovare.
L'asciugatura a centrifuga non viene eseguita correttamente. UB	<ul style="list-style-type: none">• Non sono stati inseriti abbastanza indumenti o il carico è sbilanciato.• Verificare che la lavatrice sia installata su una superficie piana e stabile.• Aggiungere ulteriori indumenti o ridistribuirli, quindi premere Avvia per riavviare la lavatrice. In alternativa spegnere il prodotto e riaccenderlo dopo 2-3 minuti e riprovare.
Lo sportello è aperto DC	<ul style="list-style-type: none">• Chiuderlo e riprovare.• Verificare che lo sportello sia ben chiuso.• Assicurarsi che non sia rimasto impigliato alcun indumento nello sportello.
L'interruttore dello sportello non funziona regolarmente DC1	<ul style="list-style-type: none">• Controllare l'eventuale presenza di corpi estranei intorno allo sportello, quindi spingere lo sportello per chiuderlo e riprovare.
OC	L'acqua fuoriesce. <ul style="list-style-type: none">• Riavviare dopo la centrifuga.• Se il codice informativo persiste, rivolgersi ad un Centro di assistenza autorizzato.

Codice	Azione
LC, LC1	<p>Controllare il collegamento del tubo di scarico.</p> <ul style="list-style-type: none"> Assicurarsi che l'estremità del tubo di scarico non sia posizionata sul pavimento. Verificare che il tubo di scarico non sia ostruito. Se il codice informativo persiste, rivolgersi al Centro assistenza clienti.
3C	<p>Controllare il funzionamento del motore del cestello.</p> <ul style="list-style-type: none"> Provare a riavviare il programma. Se il codice informativo persiste, rivolgersi al Centro assistenza clienti.
3CP	<p>Verificare il controllo elettronico.</p> <ul style="list-style-type: none"> Provare a riavviare il programma. Se il codice informativo persiste, rivolgersi al Centro assistenza clienti.
UC	<p>Verificare il funzionamento del motore del cestello.</p> <ul style="list-style-type: none"> Controllare la corretta alimentazione. Se il codice informativo persiste, rivolgersi al Centro assistenza clienti.
	<p>Rilevata una tensione bassa</p> <ul style="list-style-type: none"> Verificare che il cavo di alimentazione sia saldamente collegato. Se il codice informativo persiste, rivolgersi al Centro assistenza clienti.
HC	<p>Controllo temperatura elevata riscaldamento</p> <ul style="list-style-type: none"> Se il codice informativo persiste, rivolgersi al Centro assistenza clienti.
1C	<p>Il sensore di livello dell'acqua non funziona correttamente.</p> <ul style="list-style-type: none"> Spegnere la lavatrice e riavviare il programma. Se il codice informativo persiste, rivolgersi al Centro assistenza clienti.
AC	<p>Verificare la comunicazione tra la scheda madre (PBA) principale e quella secondaria.</p> <ul style="list-style-type: none"> Spegnere la lavatrice e riavviare il programma. Se il codice informativo persiste, rivolgersi al Centro assistenza clienti.
8C	<p>Il sensore MEMS non funziona correttamente.</p> <ul style="list-style-type: none"> Spegnere la lavatrice e riavviare il programma. Se il codice informativo persiste, rivolgersi al Centro assistenza clienti.
AC6	<p>Verificare la comunicazione tra la scheda madre (PBA) principale e quella dell'invertitore.</p> <ul style="list-style-type: none"> In base allo stato, l'apparecchio potrebbe tornare automaticamente al normale funzionamento. Spegnere la lavatrice e riavviare il programma. Se il codice informativo persiste, rivolgersi al Centro assistenza clienti.

Se il codice informativo persiste, rivolgersi ad un Centro di assistenza autorizzato Samsung.

Specifiche

Tabella tessuti

I seguenti simboli forniscono alcune istruzioni per la cura dei capi. Le etichette per la cura dei tessuti comprendono i simboli per il lavaggio, il candeggio, l'asciugatura, lo stiro o il lavaggio a secco laddove necessario. L'uso dei simboli garantisce coerenza tra i diversi produttori di articoli locali e di importazione.

Seguire le istruzioni di lavaggio riportate sulle etichette per massimizzare la durata degli indumenti e ridurre i problemi di lavaggio.

Lavaggio

	Lavaggio a caldo 95 °C.
	Lavaggio capi colorati 60 °C.
	Lavaggio capi colorati 60 °C. (Lavaggio capi colorati "Easy care")
	Lavaggio capi colorati 40 °C.
	Lavaggio leggero a 40 °C.
	Lavaggio molto leggero a 40 °C.
	Lavaggio capi molto delicati 30 °C.
	Lavaggio capi delicati 30 °C.
	Lavaggio capi estremamente delicati 30 °C.
	Lavaggio a mano.
	Non lavare.

NOTA

Il numero riportato nel simbolo della bacinella specifica la temperatura massima in gradi Centigradi che non deve essere superata.

Candeggio

	Candeggio consentito.
	Consentito solo candeggio a ossigeno.
	Non candeggiare.





Asciugatura

	Asciugatura a macchina/Asciugatura a una temperatura di 80 °C con un normale processo di asciugatura.
	Asciugatura a macchina/Asciugatura a una temperatura di 60 °C con un processo di asciugatura per capi delicati.
	Non asciugare in asciugatrice
	Asciugatura in sospensione.
	Sgocciolamento in sospensione.
	Asciugatura in piano.
	Sgocciolamento in piano.
	Sgocciolamento in penombra.
	Sgocciolamento in sospensione in penombra.
	Asciugatura in piano in penombra.
	Sgocciolamento in piano in penombra.

NOTA

- I puntini indicano il livello di asciugatura della asciugatrice.
- Le linee indicano il tipo e luogo della asciugatura.









Stiro

	Stirare alla massima temperatura della piastra di 200 °C.
	Stirare alla massima temperatura della piastra di 150 °C.
	Stirare alla massima temperatura della piastra di 110 °C. Prestare attenzione nell'uso di ferri da stiro a vapore (escludere l'uso del vapore).
	Non stirare.

NOTA

I puntini indicano gli intervalli di temperatura per la stiratura (regolatore, vapore, ferri da stiro da viaggio e stazioni da stiro).

Cura professionale

	Lavaggio a secco professionale con percloroetilene e / o idrocarburi (benzine pesanti) con processo normale.
	Lavaggio a secco professionale con percloroetilene e / o idrocarburi (benzine pesanti) con processo delicato.
	Lavaggio a secco professionale con idrocarburi (benzine pesanti) con processo normale.
	Lavaggio a secco professionale con idrocarburi (benzine pesanti) con processo delicato.
	Non lavare a secco.
	Lavaggio ad acqua professionale.
	Lavaggio leggero ad acqua professionale.
	Lavaggio molto leggero ad acqua professionale.
	Non lavare ad acqua.

NOTA

- Le lettere all'interno di un cerchio indicano i solventi (P, F) usati nel lavaggio a secco o ad acqua (W).
- In genere, la linea sotto il simbolo indica un trattamento leggero (es. programma leggero per capi di facile gestione). La linea doppia indica livelli di cura con un trattamento particolarmente delicato.

Specifiche

Protezione dell'ambiente

- Questa apparecchiatura è stata costruita con materiali riciclabili. Per smaltire l'apparecchiatura, osservare le normative locali relative allo smaltimento dei rifiuti. Tagliare il cavo di alimentazione, dopo averlo scollegato dalla presa, in modo che l'apparecchio non possa più essere collegato a una fonte di alimentazione. Rimuovere il coperchio in modo che eventuali animali o bambini non possano rimanere intrappolati all'interno dell'apparecchio.
- Non superare la quantità di detersivo indicata nelle istruzioni per l'uso fornite dal produttore del detersivo.
- Usare prodotti per smacchiare e candeggiare prima di lavare solo se strettamente necessario.
- Risparmiare acqua ed elettricità effettuando carichi di bucato adeguati (la quantità ottimale dipende dal programma selezionato).

Ricambi garantiti

Garantiamo che i ricambi elencati di seguito saranno disponibili ai centri di assistenza autorizzati ed utenti finali per un periodo di 10 anni dopo la vendita dell'ultima unità del modello sul mercato.

- Sportello, cerniere e guarnizioni, altre guarnizioni, assieme chiusura sportello e componenti in plastica come ad esempio il cassetto del detersivo.
- Le parti elencate possono essere acquistate nei siti web indicati sotto.
 - <http://www.samsung.com/support>

Consumo energetico in standby

Consumo elettrico	Modalità Off	0,50 W
	Modalità Standby di rete	2,00 W
	Tempo in modalità standby in rete (Wi-Fi)	10 min

Foglio specifiche

** L'asterisco(i) indica un modello di variante che può variare tra (0-9) o (A-Z).

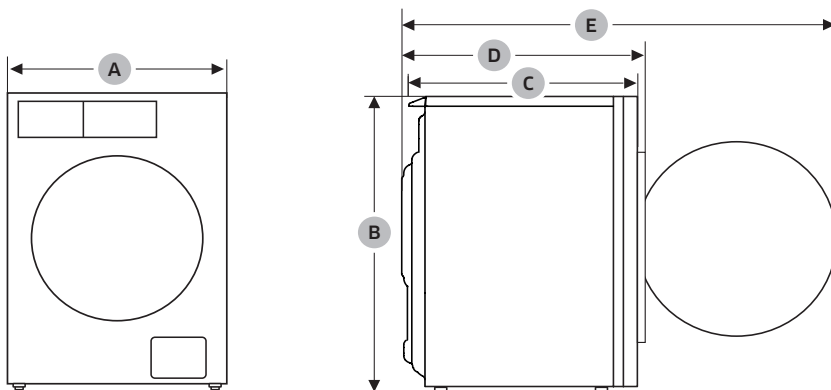

Tipo		Lavatrice a carica frontale	
Nome modello		WF9*F09C**	WF9*F11C**
Dimensioni	A (Larghezza)	600 mm	
	B (Altezza)	850 mm	
	C (Profondità)	600 mm	
	D	630 mm	
	E	1075 mm	
Pressione dell'acqua		50-1000 kPa	
Peso netto		75 kg	
Capacità massima di carico	Lavaggio e centrifuga	9,0 kg	11,0 kg
Consumo elettrico	Lavaggio ed asciugatura	CA 220-240 V / 50 Hz	1900-2300 W
Giri centrifuga		1400 giri/min	

📄 NOTA

Aspetto e specifiche sono soggetti a modifica senza preavviso allo scopo di migliorare costantemente la qualità del prodotto.

Specifiche

Informazioni indicative (secondo UE 2019/2023)

Modello	Cicli	Capacità (kg)	Durata programma (HH:MM)	Consumo energetico (kWh/Ciclo)	Consumo idrico (L/ciclo)	Temperatura massima (°C)	Umidità residua (%)	Velocità centrifuga (giri/min)
WF9*F09C**	Eco40-60	9	3:48	0,318	81,4	25	53,9	1400
		4,5	2:54	0,218	42,5	24	53,9	1400
		3	2:54	0,145	33,8	24	53,9	1400
	Cotone 20°C	9	3:26	0,400	110,0	20	50,0	1400
	Cotone 60°C	9	2:32	1,700	127,0	60	50,0	1400
	Cotone 60°C +SmacchiaTutto plus	9	3:02	2,150	129,0	60	50,0	1400
	Sintetici 40°C	4	2:59	0,820	58,0	40	33,0	1200
	Rapido 15'	2	0:15	0,015	42,0	15	105,0	800
WF9*F11C**	Eco40-60	11	4:00	0,605	89,0	29	53,9	1400
		5,5	3:00	0,295	51,1	23	53,9	1400
		3	2:40	0,179	38,0	23	53,9	1400
	Cotone 20°C	11	3:26	0,400	110,0	20	50,0	1400
	Cotone 60°C	11	2:32	1,700	127,0	60	50,0	1400
	Cotone 60°C +SmacchiaTutto plus	11	3:02	2,150	129,0	60	50,0	1400
	Sintetici 40°C	4	2:59	0,820	58,0	40	33,0	1200
	Rapido 15'	2	0:15	0,015	42,0	15	105,0	800

- I valori indicati per i programmi diversi da Eco 40-60 ed i programmi di lavaggio ed asciugatura sono solo indicativi.
- I tempi indicati possono differire leggermente da quelli effettivi in base all'influenza di pressione/durezza/temperatura dell'acqua, tipo/quantità/livello di sporco degli indumenti, tipo/quantità di detersivo utilizzato, alimentazione elettrica e opzioni aggiuntive selezionate.

Informazioni EPREL

Per accedere alle informazioni riportate sull'etichetta energetica di questo prodotto nel European Product Registry for Energy Labelling (EPREL), accedere a https://eprel.ec.europa.eu/qr/***** dove ***** indica il numero di registrazione EPREL del prodotto. Il numero di registrazione è reperibile sull'etichetta applicata al prodotto.

Informazioni di contatto

DOMANDE O COMMENTI?

NAZIONE	CHIAMARE	O VISITARE LA PAGINA
UK	0333 000 0333	www.samsung.com/uk/support
IRELAND (EIRE)	0818 717100	www.samsung.com/ie/support
GERMANY	06196 77 555 77	www.samsung.com/de/support
FRANCE	01 48 63 00 00	www.samsung.com/fr/support
SPAIN	91175 00 15	www.samsung.com/es/support
PORTUGAL	"210 608 098 Chamada para a rede fixa nacional Dias úteis das 9h às 20h"	www.samsung.com/pt/support
LUXEMBURG	261 03 710	www.samsung.com/be_fr/support
NETHERLANDS	088 90 90 100	www.samsung.com/nl/support
BELGIUM	02-201-24-18	" www.samsung.com/be/support (Dutch) www.samsung.com/be_fr/support (French) "
NORWAY	21 62 90 99	www.samsung.com/no/support
DENMARK	70 70 19 70	www.samsung.com/dk/support
FINLAND	030-622 75 15	www.samsung.com/fi/support
SWEDEN	0771-400 300	www.samsung.com/se/support
AUSTRIA	0800 72 67 864 (0800-SAMSUNG)	www.samsung.com/at/support
SWITZERLAND	0800 726 786	" www.samsung.com/ch/support (German) www.samsung.com/ch_fr/support (French) "
HUNGARY	0680SAMSUNG (0680-726-7864)	www.samsung.com/hu/support
CZECH	"800 - SAMSUNG (800-726786)"	www.samsung.com/cz/support
SLOVAKIA	"0800 - SAMSUNG (0800-726 786)"	www.samsung.com/sk/support
CROATIA	072 726 786	www.samsung.com/hr/support
BOSNIA	055 233 999	www.samsung.com/ba/support
North Macedonia	023 207 777	www.samsung.com/mk/support
MONTENEGRO	020 405 888	www.samsung.com/support
SLOVENIA	080 697 267 (brezplačna številka)	www.samsung.com/si/support
SERBIA	011 321 6899	www.samsung.com/rs/support

NAZIONE	CHIAMARE	O VISITARE LA PAGINA
Kosovo	038 40 30 90	www.samsung.com/support
ALBANIA	045 620 202	www.samsung.com/al/support
BULGARIA	"0800 111 31 - Безплатен за всички оператори *3000 - Цена на един градски разговор или според тарифата на мобилният оператор 09:00 до 18:00 - Понеделник до Петък"	www.samsung.com/bg/support
ROMANIA	"0800872678 - Apel gratuit *8000 - Apel tarifat în rețea Program Call Center Luni - Vineri: 9 AM - 6 PM"	www.samsung.com/ro/support
ITALIA	800-SAMSUNG (800.7267864)	www.samsung.com/it/support
CYPRUS	8009 4000 only from landline, toll free	www.samsung.com/gr/support
GREECE	"80111-SAMSUNG (80111 726 7864) from mobile and land line (+30) 210 6897691 from mobile and land line"	
POLAND	"801-172-678* * (opłata według taryfy operatora)"	http://www.samsung.com/pl/support/
LITHUANIA	8-800-77777	www.samsung.com/lt/support
LATVIA	8000-7267	www.samsung.com/lv/support
ESTONIA	800-7267	www.samsung.com/ee/support

Promemoria

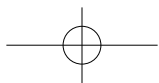
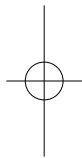
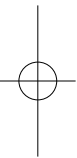



SAMSUNG